



MAUNFELD

ТЕХНИКА НОВОГО ВРЕМЕНИ

RU

ПОДРОБНАЯ ИНСТРУКЦИЯ

ПО ЭКСПЛУАТАЦИИ ЭЛЕКТРИЧЕСКОГО
ВСТРАИВАЕМОГО ДУХОВОГО ШКАФА С
ФУНКЦИЕЙ МИКРОВОЛНОВОЙ ПЕЧИ
МСМО.44.9GB/GW/S/XX



БЛАГОДАРИМ ВАС

за доверие и поздравляем с приобретением нового прибора.

Для более удобного и простого пользования прибором мы подготовили подробную инструкцию по эксплуатации. Она поможет вам быстрее познакомиться с новым прибором.

Данное руководство содержит важную информацию по безопасной установке, использованию вашего прибора и уходу за ним, а также необходимые предупреждения, которые позволят вам извлечь максимальную пользу из прибора.

Храните данное руководство в надежном и удобном месте с тем, чтобы пользоваться им при необходимости.

Инструкцию по эксплуатации Вы также можете найти на нашем сайте:

www.maunfeld.ru

СОДЕРЖАНИЕ

стр.3.....	РАСПАКОВКА
стр.4.....	ОПИСАНИЕ ПРИБОРА
стр.5.....	ОПИСАНИЕ ПРИБОРА
стр.6 - 7.....	ПРЕДУПРЕЖДЕНИЕ ПЕРЕД УСТАНОВКОЙ ПРИБОРА
стр.8 - 12.....	СОВЕТЫ ПО БЕЗОПАСНОМУ ИСПОЛЬЗОВАНИЮ ПРИБОРА
стр.13 - 17.....	ТРЕБОВАНИЯ К ПОСУДЕ
стр.18.....	ТЕХНИЧЕСКИЕ ДАННЫЕ О МИКРОВОЛНОВОЙ ПЕЧИ
стр. 20 - 21.....	ПРЕДУПРЕЖДЕНИЕ ПО МОНТАЖУ
стр.22 - 23.....	ВСТРАИВАНИЕ МИКРОВОЛНОВОЙ ПЕЧИ В НИШУ
стр. 24.....	ШАГИ ПО УСТАНОВКЕ
стр.25.....	ПРАВИЛЬНАЯ ЭКСПЛУАТАЦИЯ МИКРОВОЛНОВОЙ ПЕЧИ
стр.26.....	ПАНЕЛЬ УПРАВЛЕНИЯ
стр.27.....	УСТАНОВКА ВРЕМЕНИ
стр.28.....	УСТАНОВКА ТИПА НАГРЕВА И ТЕМПЕРАТУРЫ
стр.29.....	БЫСТРЫЙ ПРЕДВАРИТЕЛЬНЫЙ РАЗОГРЕВ
стр.30.....	РЕЖИМЫ МОЩНОСТИ
стр.31.....	ВКЛЮЧЕНИЕ СВЧ
стр.32.....	РЕЖИМ КОМБИ
стр.33-35.....	АВТОМАТИЧЕСКОЕ ПРИГОТОВЛЕНИЕ

РАСПАКОВКА И ОПИСАНИЕ ПРИБОРА

ПЕРЕД УСТАНОВКОЙ ПРИБОРА

МЕРЫ БЕЗОПАСНОСТИ И ТРЕБОВАНИЯ К ПОСУДЕ

ТЕХНИЧЕСКИЕ ДАННЫЕ

УСТАНОВКА ПРИБОРА

ПОСЛЕ УСТАНОВКИ ПРИБОРА

ПАНЕЛЬ УПРАВЛЕНИЯ

ПЕРВОЕ ВКЛЮЧЕНИЕ

ПРИГОТОВЛЕНИЕ

СОДЕРЖАНИЕ

стр.36.....	РЕЖИМ РАЗМОРАЖИВАНИЕ
стр.37.....	УХОД ЗА МИКРОВОЛНОВОЙ ПЕЧЬЮ
стр.38.....	ПЕРЕД ЗВОНКОМ В СЕРВИСНУЮ СЛУЖБУ
стр.39.....	СИГНАЛИЗАЦИЯ ОБ ОШИБКАХ
стр.40.....	УСЛОВИЯ ГАРАНТИЙНОГО ОБСЛУЖИВАНИЯ
стр.42.....	ИНФОРМАЦИЯ О ТРАНСПОРТИРОВКЕ
стр.42.....	УТИЛИЗАЦИЯ
стр.43.....	СЕРВИСНОЕ ОБСЛУЖИВАНИЕ ПОСЛЕ ПРОДАЖИ

ПРИГОТОВЛЕНИЕ

**ТЕХНИЧЕСКОЕ
ОБСЛУЖИВАНИЕ**

1. Распакуйте микроволновую печь, удалите упаковочную пленку, пенопласт и липкую ленту, фиксирующие аксессуары.
2. Проверьте наличие всех принадлежностей и документов.
3. После того, как упаковочный материал будет снят, установите микроволновую печь в выбранном Вами месте.
4. Убедитесь, что вокруг микроволновой печи достаточно свободного места, и воздух может циркулировать свободно, соблюдайте минимальные установочные расстояния, указанные на рисунке.
5. Микроволновая печь должна быть установлена на значительном расстоянии от телевизионных и радиоприемников. Во время работы, микроволновая печь может создавать помехи при передаче изображения и шума.
6. Микроволновая печь не предназначена для установки в закрытых коробах или в местах, предназначенных для установки встраиваемой техники.
7. Микроволновая печь не должна устанавливаться вне помещений или в помещениях, не удовлетворяющих нормам электробезопасности.
8. Чтобы задняя панель корпуса микроволновой печи всегда находилась на достаточном расстоянии от стены, необходимо установить ограничители. Должно быть расстояние в 10 см от стены, 15 см с боковых сторон от других предметов, 30 см в высоту от других предметов.

Внимание!

Не допускается блокировать вентиляционные отверстия на верхней, задней и боковых поверхностях корпуса. Это может привести к повреждению микроволновой печи.

Не разрешайте детям играть с упаковочными материалами!

ОПИСАНИЕ ПРИБОРА

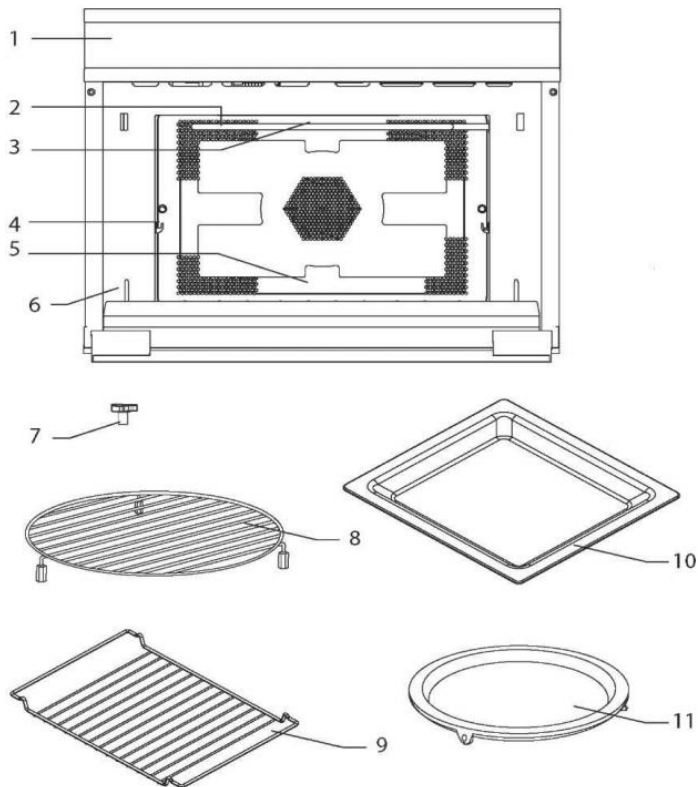

1. Панель управления
2. Гриль
3. Освещение
4. Уровень приготовления печи
5. Стеклопанель
6. Защелка дверцы
7. Вращающееся кольцо
8. Круглая подставка-решетка для гриля
9. Квадратная решетка для гриля
10. Универсальный поддон
11. Керамический поддон
12. Круглый эмалированный поддон

ОПИСАНИЕ ПРИБОРА

УСТАНОВКА ПОВОРОТНОГО ПОДДОНА.

- a. Всегда используйте эмалированный круглый поддон и вращающееся кольцо уплотнения при приготовлении.
- b. Никогда не размещайте поддон дном вверх. Проверьте - поддон не должен быть жестко зафиксирован на одном месте.
- c. Вся еда и контейнеры должны размещаться только на поддоне для приготовления.
- d. Если поддон или вращающееся кольцо уплотнения треснули или сломались, обратитесь в ближайший авторизированный сервисный центр.

МАУНФЕЛД

ПЕРЕД УСТАНОВКОЙ ПРИБОРА

ПРЕДУПРЕЖДЕНИЯ, СВЯЗАННЫЕ С УСТАНОВКОЙ

1. Напряжение питания соответствует значениям, указанным в табличке технических характеристик изделия.
2. Розетка имеет заземление в соответствии с нормами электробезопасности.
3. Розетка подходит к вилке микроволновой печи, в противном случае замените розетку или вилку.
4. Розетка заземлена в соответствии с нормами электробезопасности.
5. После установки должен быть обеспечен свободный доступ к питающему кабелю и вилке изделия.
6. Питающий кабель не должен быть перекручен, натянут, пережат, или находится под днищем микроволновой печи.
7. Не используйте удлинители или многогнездовые розетки.

Производитель освобождается от любой ответственности за ущерб, причиненный людям или имуществу в случае несоблюдения вышеуказанных предосторожностей или рекомендаций.

Перед первым использованием функций «Гриль» или «Комбинированный режим» дайте печи поработать в режиме гриля в течение 10 минут, не загружая в нее продукты и не устанавливая аксессуары. Это позволит избавиться от масла.

Убедитесь, что оборудование не повреждено при транспортировке. При обнаружении механических или иных повреждений — не устанавливая микроволновую печь — немедленно обратитесь к продавцу.

ПЕРЕД УСТАНОВКОЙ ПРИБОРА

ПРЕДУПРЕЖДЕНИЯ, СВЯЗАННЫЕ С УСТАНОВКОЙ

СОБЛЮДАЙТЕ МЕРЫ ПРЕДОСТОРОЖНОСТИ ВО ИЗБЕЖАНИЕ ВОЗМОЖНОГО ВОЗДЕЙСТВИЯ ЧРЕЗМЕРНОЙ МИКРОВОЛНОВОЙ ЭНЕРГИИ

Используйте микроволновую печь только по назначению, указанному в инструкции. Она не предназначена для использования в промышленных или лабораторных целях.

Не применяйте химические коррозионные материалы, не создавайте пар внутри изделия.

Микроволновая печь предназначена для размораживания продуктов, разогрева, приготовления и пропаривания еды.

Внимание: пар может выходить, когда откроете крышку кастрюли или обёрточную фольгу!

Не включайте микроволновый режим, если внутри печи нет продуктов, это может вызвать повреждение устройства.

Не включайте печь, если повреждён кабель или вилка. Если повреждённый кабель был поставлен сразу с изделием, то он должен быть заменён производителем или его сервисным агентом.

Внимание: если печь работает в комбинированном режиме, то дети допускаются к эксплуатации изделия только под присмотром взрослых из-за генерирующихся высоких температур.

Внимание: детям разрешено пользоваться печью без присмотра взрослых в случае, если ребёнок получил абсолютно понятные инструкции и способен эксплуатировать изделие в абсолютно безопасном режиме.

МЕРЫ БЕЗОПАСНОСТИ

ВНИМАТЕЛЬНО ОЗНАКОМЬТЕСЬ С ИНСТРУКЦИЕЙ И СОХРАНИТЕ ЕЕ ДЛЯ ДАЛЬНЕЙШЕГО ИСПОЛЬЗОВАНИЯ!

При использовании одноразовых контейнеров из пластика, бумаги или других материалов, необходимо пристальное внимание за процессом приготовления.

Для предотвращения возгорания в микроволновой печи уберите скрученные провода (зажимы) из бумажных и полиэтиленовых пакетов, перед тем как поместить их в СВЧ.

Если заметили дым, то выключите печь и держите её дверцу закрытой, чтобы погасить возникшее пламя.

Не храните еду или другие вещи внутри микроволновой печи на тот случай, если она будет случайно включена.

Не используйте микроволновую печь для сушки бумаги, газет, белья и других материалов. Это может вызвать возгорание.

Не разогревайте масло и жир, т. к. температуру масла сложно проконтролировать. Протирайте крышку волновода влажной тканью, а остатки жира и масла вытирайте сухой тканью. Скопившийся жир может начать прогорать и вызывать пожар.

При длительном приготовлении небольших порций продуктов или блюд с низким содержанием влаги, они могут пересохнуть или даже сгореть.

Если произошло возгорание продукта, необходимо отключить печь, не открывая дверцу, и отсоединить сетевой шнур от розетки.

В случае задымления остановите работу печи и, оставив дверцу закрытой, отсоедините сетевой кабель от розетки или отключите электричество во всей квартире.

МЕРЫ БЕЗОПАСНОСТИ

ВНИМАТЕЛЬНО ОЗНАКОМЬТЕСЬ С ИНСТРУКЦИЕЙ И СОХРАНИТЕ ЕЕ ДЛЯ ДАЛЬНЕЙШЕГО ИСПОЛЬЗОВАНИЯ!

Не ставьте горячую еду или горячие контейнеры с продуктами на холодный поднос, а также не ставьте замороженные продукты на горячий поднос, это может привести к разрушению поворотного подноса.

Внимание: жидкость или другая еда не должна разогреваться в герметически запаянных контейнерах, т.к. они могут взорваться.

Нагрев напитка в микроволновой печи может привести к «задержанному во времени» извергающемуся кипению. Поэтому будьте осторожны, когда будете вынимать сосуд с напитком из печи.

Не готовьте еду «фри» в микроволновке. Горячее масло может повредить отдельные части печи, посуды и даже вызвать ожоги кожи.

Не допускается варить яйца в скорлупе или подогреть сваренные вкрутую яйца в микроволновом режиме, так как они лопнут из-за повышения внутреннего давления.

Проткните еду с толстой кожей – такую как картошка, кабачки, тыква, яблоки, каштановые орехи перед началом приготовления.

Содержимое бутылочек для кормления или детское питание необходимо хорошо взболтать, и температура нагретой еды должна быть проверена прежде, чем давать малышу.

Посуда может сильно нагреться от еды. Используйте прихватку или перчатки при вынимании посуды из микроволновки.

Посуда должна подходить для приготовления в микроволновке.

МЕРЫ БЕЗОПАСНОСТИ

ВНИМАТЕЛЬНО ОЗНАКОМЬТЕСЬ С ИНСТРУКЦИЕЙ И СОХРАНИТЕ ЕЕ ДЛЯ ДАЛЬНЕЙШЕГО ИСПОЛЬЗОВАНИЯ!

Микроволновая печь предназначена для размораживания продуктов, приготовления и пропаривания. **Пар может выходить, когда откроете крышку кастрюли или обёрточную фольгу!**

Посуда может сильно нагреться от еды. Используйте прихватку или перчатки при вынимании посуды из микроволновки.

Посуда должна подходить для приготовления в микроволновке.

Внимание: любая починка изделия, сопряжённая со снятием крышки/ покрытия, защищающей изделие от взрыва микроволновой энергии, осуществляемая не специалистом, может привести к серьёзным травмам.

Если Вы устанавливаете данное изделие с оборудованием класса I, то должны помнить, что оно имеет основную изоляцию, обеспечивающую защитное заземление и защиту от короткого замыкания, но проводимые доступные части соединены с защитным заземляющим проводом таким образом, что электропроводящие части не реагируют в случае повреждения основной изоляции.

Следует использовать оборудования класса II (используется в жилых помещениях), т.к. оно обеспечивает полное защитное заземление и защиту от короткого замыкания. Если необходимо использовать удлинительный провод, то используйте трёхпроводной кабель питания. Короткий кабель сокращает риск запутывания. Но, если нужен длинный кабель, то он должен быть трёхпроводным; его электрические параметры должны соответствовать электрическим параметрам изделия; провод не должен свисать со стола/ столешницы таким образом, чтобы ребёнок или взрослый не запутался и не упал.

МЕРЫ БЕЗОПАСНОСТИ

ВНИМАТЕЛЬНО ОЗНАКОМЬТЕСЬ С ИНСТРУКЦИЕЙ И СОХРАНИТЕ ЕЕ ДЛЯ ДАЛЬНЕЙШЕГО ИСПОЛЬЗОВАНИЯ!

Микроволновая печь не предназначена для использования детьми, людьми с ограниченными возможностями, с нарушенной координацией или психикой, или людьми без достаточных знаний и опыта, за исключением, если они находятся под присмотром или прибор используется человеком, ответственным за него.

Дети не должны играть в микроволновку!

Внимание: не ставьте печь на конфорки кухонной плиты или другие нагревательные изделия.

Доступные части изделия могут нагреваться во время приготовления.

Дверь микроволновки или поверхность могут нагреваться во время приготовления пищи.

Внимание: если дверь или крепления повреждены, то нужно вызвать мастера и не использовать печь до её ремонта

В инструкциях должно быть указано, если микроволновая печь не работает от внешнего таймера или ДУ (в зависимости от модели).

Не включайте микроволновую печь без роликового кольца и стеклянного поворотного подноса.

Используйте только специально предназначенный для данной печи стеклянный поворотный поднос.

Если стеклянный поворотный поднос еще горячий, дайте ему остынуть, прежде чем мыть или чистить его. Убедитесь, что пища или посуда на стеклянном поворотном подносе не касается стенок печи и не препятствует вращению.

МЕРЫ БЕЗОПАСНОСТИ

ВНИМАТЕЛЬНО ОЗНАКОМЬТЕСЬ С ИНСТРУКЦИЕЙ И СОХРАНИТЕ ЕЕ ДЛЯ ДАЛЬНЕЙШЕГО ИСПОЛЬЗОВАНИЯ!

Ремонт микроволновой печи, связанный со снятием крышки корпуса, опасен, т.к. крышка защищает от микроволновой радиации. Это касается и замены провода. Поэтому вызывайте авторизованного специалиста для ремонта Вашей печи!

Производитель освобождается от любой ответственности за ущерб, причиненный людям или имуществу в случае несоблюдения вышеуказанных предосторожностей или рекомендаций.

Дети моложе 8 лет не допускаются к мытью или чистке микроволновки!

ДОПОЛНЕНИЕ: ЕСЛИ ИЗДЕЛИЕ НЕ СОДЕРЖАТЬ В ЧИСТОТЕ, КАЧЕСТВО ЕГО ПОВЕРХНОСТЕЙ МОЖЕТ УХУДШИТЬСЯ, ЧТО ВЛИЯЕТ НА СРОК ЕГО СЛУЖБЫ И МОЖЕТ ПРИВЕСТИ К ОПАСНЫМ СИТУАЦИЯМ.

ВНИМАНИЕ ОПАСНОСТЬ НЕСЧАСТНОГО СЛУЧАЯ ТОЛЬКО КОМПЕТЕНТНОЕ ЛИЦО МОЖЕТ ОСУЩЕСТВЛЯТЬ ТЕХОБСЛУЖИВАНИЕ ИЛИ РЕМОНТ ПЕЧИ, КОТОРЫЙ ВКЛЮЧАЕТ В СЕБЯ УДАЛЕНИЕ КРЫШКИ, ЗАЩИЩАЮЩЕЙ ОТ ВОЗДЕЙСТВИЯ МИКРОВОЛНОВОЙ ЭНЕРГИИ.

ТРЕБОВАНИЯ К ПОСУДЕ

Настоятельно рекомендуем использовать посуду и контейнеры пригодные для использования в микроволновой печи. Это контейнеры, сделанные из термостойкой керамики, стекла или пластика. **Не используйте металлическую посуду для приготовления или разогрева пищи в микроволновой печи, это может вызвать появление искр.**

Материал	СВЧ	Комментарии
Термостойкая керамика	Да	Не используйте керамическую посуду с металлическим ободом или с декоративным стеклом.
Термостойкий пластик	Да	Не использовать для длительного приготовления блюд.
Термостойкое стекло	Да	
Подставка под гриль	Да	
Пластиковая пленка	Да	Не использовать для приготовления мяса или отбивных, т. к. высокая температура может повредить пленку.

Смотрите инструкции «Материалы, которые можно или нельзя использовать в микроволновой печи».

ТРЕБОВАНИЯ К ПОСУДЕ

ПРОВЕРКА ПОСУДЫ:

Существует определенная неметаллическая посуда, которую нельзя использовать в печи. Если вы не уверены, вы можете проверить имеющуюся посуду в порядке, указанном ниже.

1. Наполните надежный контейнер 1 стаканом холодной воды (250 мл) вместе с исследуемой посудой.
2. Подогрейте его на максимальной мощности в течение 1 минуты.
3. Осторожно дотроньтесь до посуды. Если пустая посуда теплая, не используйте ее для приготовления в печи.
4. Нагревайте не более 1 минуты.

ТРЕБОВАНИЯ К ПОСУДЕ

МАТЕРИАЛЫ, КОТОРЫЕ МОЖНО ИСПОЛЬЗОВАТЬ В МИКРОВОЛНОВОЙ ПЕЧИ:

Существует определенная неметаллическая посуда, которую нельзя использовать в печи.

ПОСУДА	ПРИМЕЧАНИЯ
Посуда для обжаривания	Следуйте инструкциям производителя. Дно посуды для обжаривания должно быть не менее 5мм. От вращающейся поверхности. Неправильное использование может привести к ее поломке.
Столовая посуда	Только подходящая для микроволновых печей. Следуйте инструкциям производителя. Не используйте треснутую посуду или посуду с обитыми краями.
Стекланные сосуды	Всегда снимайте крышку. Подогревайте еду только до теплого состояния. Большинство стекланных контейнеров не жаропрочные и могут треснуть.
Стекланная посуда	Только жаропрочная стекланная посуда для печей. Убедитесь в том, что на ней нет металлических обрамлений. Не используйте треснутую посуду или посуду с обитыми краями.
Мешочки для приготовления в печах	Следуйте инструкциям производителя. Не закрывайте металлическими элементами. Сделайте щели для выхода пара.
Бумажные тарелки и чашки	Используйте только для краткосрочной готовки/подогревания. При готовке не оставляйте печь без присмотра.

ТРЕБОВАНИЯ К ПОСУДЕ

МАТЕРИАЛЫ, КОТОРЫЕ МОЖНО ИСПОЛЬЗОВАТЬ В МИКРОВОЛНОВОЙ ПЕЧИ:

ПОСУДА	ПРИМЕЧАНИЯ
Бумажные салфетки	Используйте для накрывания еды при повторном подогреве и впитывания жира. Используйте для краткосрочной готовки под присмотром.
Пергаментная бумага	Используйте в качестве крышки во избежание разбрызгивания или обертки при пароварении.
Пластмасса	Только подходящая для микроволновых печей. Следуйте инструкциям производителя. Должна быть оснащена этикеткой «Для микроволновых печей». Некоторые пластмассовые контейнеры размягчаются по мере того, как еда внутри них становится горячей. «Пакетики для кипячения» и плотно закрытые полиэтиленовые пакеты должны иметь надрезы, быть проколоты или иметь вентиляционные отверстия в зависимости от упаковки.
Пищевая пленка	Только подходящая для микроволновых печей. Используется для накрывания еды во время готовки для удерживания влаги. Пищевая пленка не должна касаться еды.
Термометры	Только подходящие для микроволновых печей (термометры для приготовления мяса и кондитерских изделий).
Восковая бумага	Используйте в качестве крышки во избежание разбрызгивания или для удерживания влаги.

ТРЕБОВАНИЯ К ПОСУДЕ

МАТЕРИАЛЫ, КОТОРЫЕ НЕЛЬЗЯ
ИСПОЛЬЗОВАТЬ В МИКРОВОЛНОВОЙ ПЕЧИ:

ПОСУДА	ПРИМЕЧАНИЯ
Алюминиевый поднос	Может привести к появлению электрической дуги. Переложите еду в посуду для микроволновых печей.
Пищевой картон с металлической ручкой	Может привести к появлению электрической дуги. Переложите еду в посуду для микроволновых печей.
Металлическая посуда или посуда с металлическим обрамлением	Металл защищает еду от микроволновой энергии. Металлическое обрамление может привести к появлению электрической дуги.
Металлические крепежи со скручиванием	Могут привести к появлению электрической дуги или пожару в печи.
Бумажные пакетики	Могут привести к пожару в печи.
Пенопласт	Пенопласт может растаять или попасть в Жидкость при воздействии высоким температурам.
Дерево	При использовании в микроволновой печи дерево может высохнуть или треснуть.

ТЕХНИЧЕСКИЕ ДАННЫЕ

ХАРАКТЕРИСТИКИ

МСМО.44.9GB/GW/S/XX

НАПРЯЖЕНИЕ	230 V, 50 HZ
МАКСИМАЛЬНАЯ МОЩНОСТЬ	3350 W
ВЫХОДНАЯ МОЩНОСТЬ МИКРОВОЛНОВАЯ	900 W
ВХОДНАЯ МОЩНОСТЬ МИКРОВОЛНОВАЯ	1650 W
МОЩНОСТЬ ГОРЯЧЕГО ВОЗДУХА	1750 W
МОЩНОСТЬ НИЖНЕГО НАГРЕВА + ГОРЯЧИЙ ВОЗДУХ	2300 W
МОЩНОСТЬ ГРИЛЯ	1750 W
МОЩНОСТЬ ГРИЛЯ С КОНВЕКЦИЕЙ	1750 W
МОЩНОСТЬ СВЧ С КОНВЕКЦИЕЙ	3300 W
МОЩНОСТЬ СВЧ + КОНВЕКЦИЕЙ + НИЖНИЙ НАГРЕВ	3300 W
МОЩНОСТЬ СВЧ С ГРИЛЕМ	3350 W
МОЩНОСТЬ СВЧ + КОНВЕКЦИЕЙ + ГРИЛЬ	3350 W
ОБЪЕМ ПЕЧИ	44 L
ДИАМЕТР ПОВОРОТНОГО ПОДДОНА	360 mm
ВНЕШНИЕ РАЗМЕРЫ (ШxГxВ)	454x595x548 mm
ВЕС НЕТТО	41 kg

ЭКОЛОГИЧЕСКОЕ ПРЕДУПРЕЖДЕНИЕ

После установки прибора, пожалуйста, выбрасывайте упаковочный материал, принимая во внимание условия безопасности и охраны окружающей среды. Для повторного использования выброшенного упаковочного материала, выбрасывайте его в специально предусмотренные мусороприемники, в зависимости от особенностей мусора (фольга, картон, пенопласт). Прежде чем выбросить в мусор какой-либо электрический прибор, отрежьте его кабель, чтобы предотвратить использование этого прибора другими.



УСТАНОВКА ПРИБОРА

ПРЕДУПРЕЖДЕНИЯ ПО МОНТАЖУ

1. Вытащите печь и все материалы из коробки, освободите отсек печи.
2. Проверьте внимательно, нет ли повреждений, таких как неровность дверцы, повреждения дверцы, царапины или дырочки на окне дверцы, вмятины в полости печи. Если есть, то НЕ включайте печь в сеть.
3. Шкаф для встраивания не должен иметь заднюю стенку (за прибором).
4. Расстояние не менее 45 мм должно сохраняться между стеной и основанием или задней панелью изделия.
5. Шкаф для встраивания должен иметь фронтальное вентиляционное отверстие 250 см².
6. Вентиляционные щели не должны быть закрыты.
7. Любые действия, осуществляемые детьми, должны производиться под наблюдением взрослых.

Микроволновая печь должна быть обязательно заземлена!

УСТАНОВКА ПРИБОРА

ПРЕДУПРЕЖДЕНИЯ ПО МОНТАЖУ

1. Данная печь предназначена только для встроенного использования. Она не предназначена для использования на столе или внутри шкафа.
2. Напряжение сети должно соответствовать напряжению, указанному в заводском паспорте.
3. Нельзя использовать адаптеры, тройники и удлинительные кабели. Перегрузка может привести к пожару.
4. Шкаф для встраивания должен быть термостойким – выдерживать 90 С.

УСТАНОВКА ПРИБОРА

ВСТРАИВАНИЕ МИКРОВОЛНОВОЙ ПЕЧИ В НИШУ

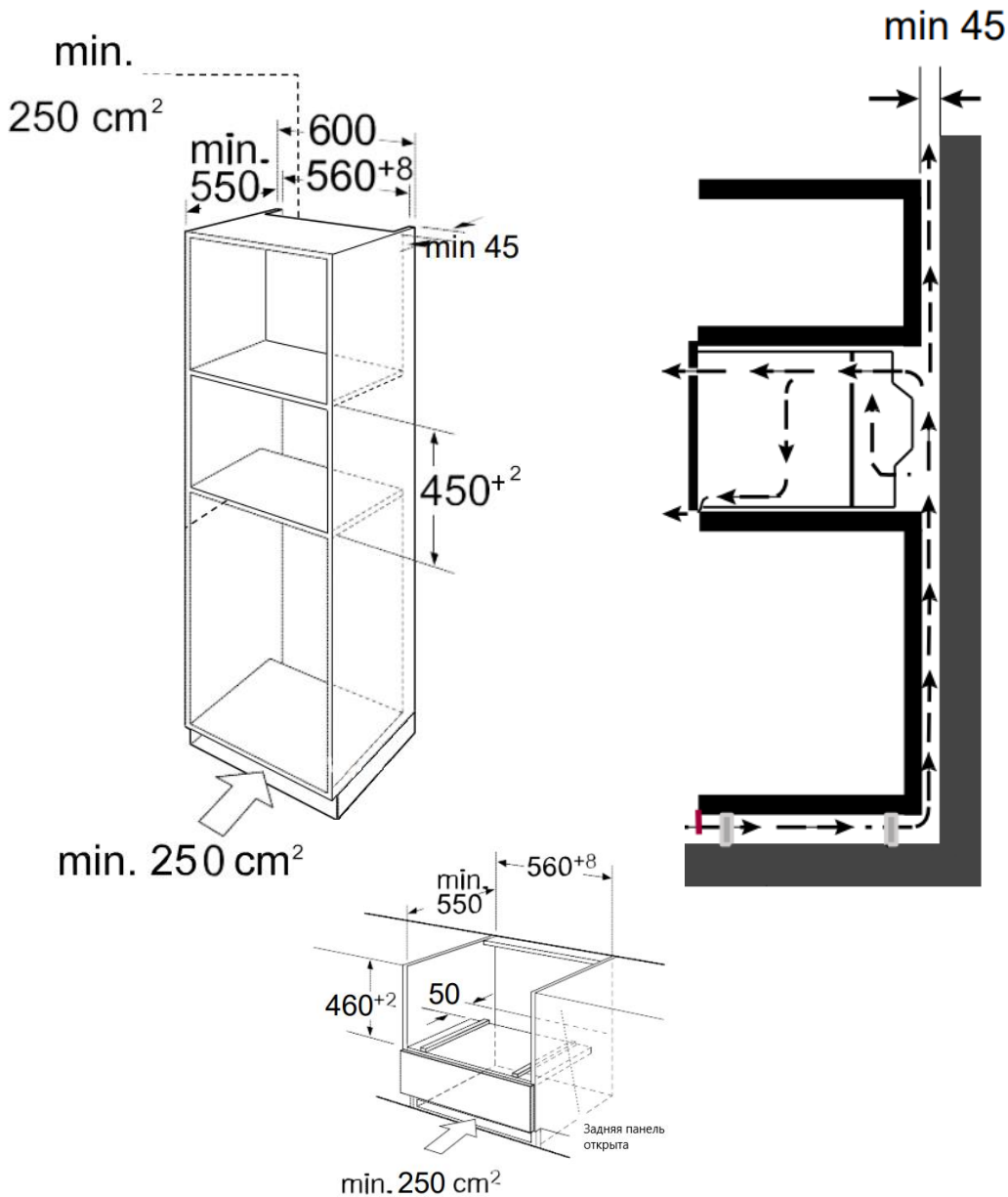

УСТАНОВКА ПРИБОРА

ВСТРАИВАНИЕ МИКРОВОЛНОВОЙ ПЕЧИ В НИШУ

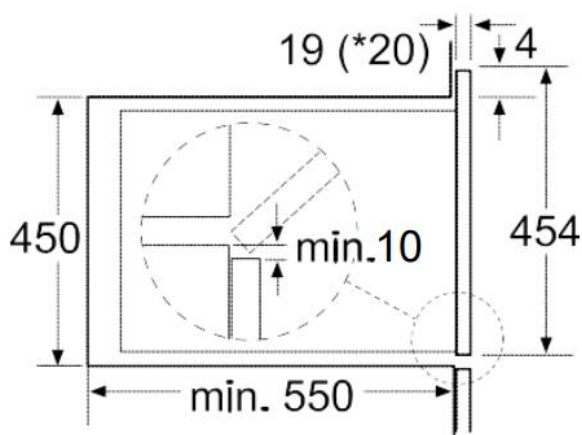
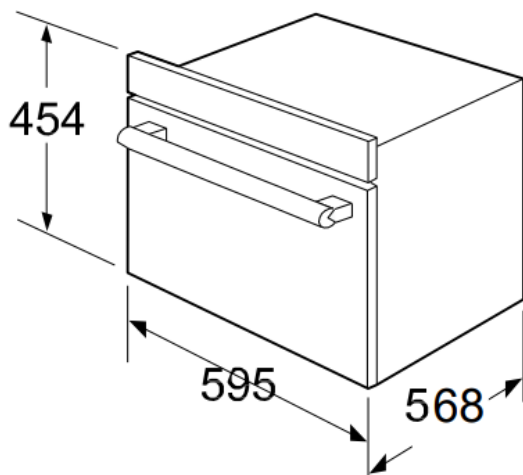

УСТАНОВКА ПРИБОРА

ШАГИ ПО УСТАНОВКЕ

Задняя панель корпуса встраиваемой печи не должна быть закрыта задней стенкой кухонной мебели.

Оставьте достаточное расстояние и вокруг прибора (см.схему встраивания).

Аккуратно установите прибор внутри отсека для встраивания, проверьте, что он расположен по центру.

Откройте дверцу прибора и закрепите прибор винтами, входящими в комплект (см. картинку) не перегибайте соединительный кабель.

Не закрывайте необходимые для вентиляции промежутки между нишей для встраивания и печью.

Вставьте изделие в шкаф, разместив по центру и закрепите винтами.

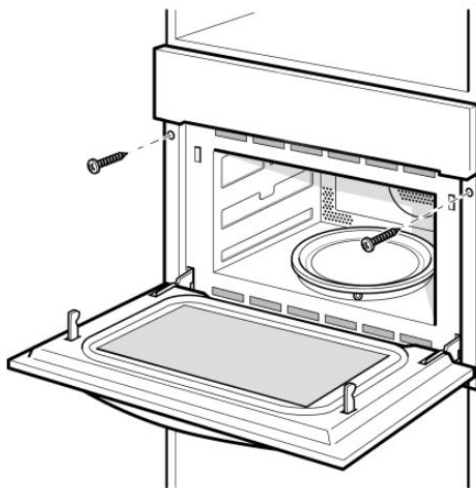

ПОСЛЕ УСТАНОВКИ ПРИБОРА

ПРАВИЛЬНАЯ ЭКСПЛУАТАЦИЯ МИКРОВОЛНОВОЙ ПЕЧИ

Внимание! Доступная поверхность может быть горячей во время эксплуатации.

Никогда не размещайте стеклянный поднос нижней стороной вверх. Стеклянный поднос не должен быть зафиксирован на месте.

Вся еда и контейнеры всегда помещаются на стеклянный поднос для готовки.

Если стеклянный поднос или вращающееся кольцо уплотнения треснуло или сломалось, обратитесь в ближайший авторизованный сервисный центр.

ПАНЕЛЬ УПРАВЛЕНИЯ

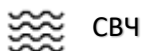

СВЧ



Нагрев



Комби

Часы



Переключение



Старт



A



12:35 hr



18.88 W kg

W A

888 °C



Быстрый предварительный нагрев

A

Авто-меню



Разморозка

Стоп/Отмена



Регулировка



ПЕРВОЕ ВКЛЮЧЕНИЕ

УСТАНОВКА ВРЕМЕНИ

Данная микроволновая печь использует современное электрическое управление для наилучшей регулировки параметров приготовления.





Когда СВЧ включена в сеть, то дисплей покажет «0:00», прозвучит звуковой сигнал.



- 1) Нажмите на сенсор «Часы» цифры замигают.
- 2) Нажмите < > и установите время (от 00:00 до 23:59).
- 3) Нажмите на сенсор «Часы». Время установлено.

ПЕРВОЕ ВКЛЮЧЕНИЕ

УСТАНОВКА ТИПА НАГРЕВА И ТЕМПЕРАТУРЫ

Для удаления запаха разогрейте печь в течение часа в режиме горячего воздуха  при температуре 230 С°

- 1) Нажмите  для установки горячего воздуха 
- 2) Для установки температуры нажмите сенсор Переключение  и коснитесь < > и выберите 230 С°
- 3) Для установки времени коснитесь , далее < > и установите 60 минут.
- 4) Нажмите  и печь начнет разогреваться

Для того чтобы оставить прибор на паузу нажмите на  для остановки. Для продолжения нажмите .

Изменение времени приготовления может быть сделано в любое время. Нажмите на кнопку «Часы» , затем на < > для изменения времени приготовления.

Изменение температуры может быть сделано в любое время. Нажмите  для установки новой температуры. Затем на < > для изменения температуры.

Чтобы отменить операцию нажмите на  дважды.

ПРИГОТОВЛЕНИЕ



БЫСТРЫЙ ПРЕДВАРИТЕЛЬНЫЙ РАЗОГРЕВ



С быстрым предварительным разогревом Ваша печь достигает желаемой температуры быстро.

Быстрый предварительный разогрев  работает на следующих режимах:

1. Горячий воздух
2. Гриль с вентилятором
3. СВЧ + Горячий воздух
4. СВЧ + Гриль с вентилятором
5. Пицца
6. СВЧ + Пицца

Как только духовка прогреется поставьте блюдо в печь.

1. Установите тип нагрева и температуры.
2. Нажмите кнопку «Быстрый разогрев» .
3. Нажмите  печь начнет нагреваться.
4. Когда печь разогреется прозвучит сигнал. Символ  замелькает на дисплее. Поставьте блюдо в печь.

Для отмены предварительного разогрева во время нагрева нажмите  или .

Так же для отмены функции вы можете открыть дверь духового шкафа.

Только после звукового сигнала и мигания иконки предварительного разогрева вы можете поместить в духовку блюдо.

ПРИГОТОВЛЕНИЕ

РЕЖИМЫ МОЩНОСТИ

Дисплей	Микроволновая мощность
900 Вт	100%
700 Вт	80%
450 Вт	50%
300 Вт	30%
100 Вт	10 %

Максимальный уровень мощности (900 Вт) рекомендуется для кипячения воды или разогрева жидких продуктов, например, супа, горячих напитков.

Следующий уровень (700 Вт) используются также для разогрева и приготовления более плотных продуктов, таких как куски мяса или птицы для запекания, мясной рулетов и т.д.





Средний уровень (450 Вт) применяется для приготовления супов, рыбных блюд.

Режим со сниженной мощностью (300 Вт) используется для разморозки и медленного приготовления. На этом уровне рекомендуется растапливать масло или шоколад.

Последний пятый уровень (100 Вт) идеален для осторожного размораживания, например, для заварных пирожных или теста, а также для разогрева блюд.



ПРИГОТОВЛЕНИЕ

ВКЛЮЧЕНИЕ СВЧ

1. Нажмите . На дисплее замигают показатели мощности и времени.
2. Нажмите  , замигают цифры. Далее нажмите < или > для установки нужного времени.
3. Нажмите  , установите необходимую мощность кнопками < или >
4. Нажмите  . Работа начнется, время приготовления насчит обратный отсчет на дисплее.
5. Когда время закончится, прозвучит сигнал.

Если во время работы откроете дверцу, то работа прервется. После закрытия дверцы для продолжения работы нажмите .

Изменение времени приготовления и изменение мощности микроволн может быть сделано в любое время.

Для приостановки приготовления нажмите . Для возобновления - 
Для отмены операции нажмите  два раза.







Примечание: Когда Вы нажмете  загорится самая высокая мощность, как подсказываемая установка.

Если Вы откроете прибор во время приготовления, то вентилятор может продолжить работу.

ПРИГОТОВЛЕНИЕ



РЕЖИМ КОМБИ

Этот режим запускает одновременно функции СВЧ и гриля. В данном режиме Ваши блюда приготовятся быстрее, и с более хрустящей корочкой. Вы можете переключаться на все мощность СВЧ, за исключением 900 W.

1. Нажмите . Выберите  + 
2. Замигают цифры, нажмите , далее нажмите < или > для установки нужной температуры.
3. Нажмите , установите необходимую мощность кнопками < или >
4. Нажмите , установите время приготовления при помощи кнопок < или >.
5. Нажмите . Печь начнет работать. Время приготовления начнет обратный отсчет.
6. По истечению времени приготовления прозвучит звуковой сигнал и режим комби завершится.

Если во время работы откроете дверцу, то работа прервется. После закрытия дверцы для продолжения работы нажмите .





Изменение времени приготовления и изменение мощности микроволн может быть сделано в любое время.

Для приостановки приготовления нажмите . Для возобновления - 
Для отмены операции нажмите  два раза.

ПРИГОТОВЛЕНИЕ

АВТОМАТИЧЕСКОЕ ПРИГОТОВЛЕНИЕ.

Автоматическое программирование позволяет легко приготовить еду. Вы выбираете программу и вводите вес блюда. Вы можете выбрать из 13 программ.

1. Нажмите . Появится первый номер программы на дисплее.
2. Нажмите  или < или > для установки нужной программы.
3. Нажмите , для установки веса используя кнопки < или >.
4. Нажмите  и включится выбранная программа и пойдет обратный отсчет времени приготовления.

ПРИГОТОВЛЕНИЕ

АВТОМАТИЧЕСКОЕ ПРИГОТОВЛЕНИЕ.

Программа	Категория	Описание
P01**	Овощи	Свежие овощи
P02**	Гарниры	Картофель – очищенный/вареный
P03*	Гарниры	Картофель – жареный Если Вы услышали сигнал, переверните продукт, если необходимо. Следующий этап приготовления начнется автоматически
P04	Курица/Рыба	Домашняя птица, рыба, порционные куски курицы или рыбы. Если Вы услышали сигнал, переверните продукт, если необходимо. Следующий этап приготовления начнется автоматически.
P05*	Выпечка	Выпечка, торт
P06*	Выпечка	Яблочный пирог
P07*	Выпечка	Выпечка, киш (открытый пирог с запекаемой жидкой начинкой).
P08**	Разогрев	Суп, напитки
P09**	Разогрев	Разогрев порционной еды в миске или тарелке
P10**	Разогрев	Соусы. рагу

ПРИГОТОВЛЕНИЕ



АВТОМАТИЧЕСКОЕ ПРИГОТОВЛЕНИЕ.



Программа	Категория	Описание
P11*	Полуфабрикаты	Замороженная пицца
P12*	Полуфабрикаты	Обжаренные ломтики картофеля или овощей. Если Вы услышали сигнал, переверните продукт, если необходимо. Следующий этап приготовления начнется автоматически.
P13*	Полуфабрикаты	Замороженная лазанья

* - Программы предварительно нагревают духовку. Во время разогрева отсчет времени останавливается, горит символ предварительного нагрева. После окончания процесса разогрева духовки, Вы услышите звуковой сигнал, символ предварительного нагрева начнет мигать.

** - Программы используют только функцию микроволн.



ФУНКЦИЯ БЛОКИРОВКА ОТ ДЕТЕЙ

Блокировка: в режиме ожидания ввода настроек нажмите  примерно на 3 секунды, прозвучит длинный звуковой сигнал, уведомляющий о входе в режим блокировки прибора от детей. Загорится индикатор .

Снятие блокировки: При включенной блокировке нажмите  на 3 секунды, прозвучит долгий сигнал, уведомляющий о снятии блокировки, индикатор погаснет .

РЕЖИМ РАЗМОРАЖИВАНИЕ

Существует две программы размораживания. Вам нужно только выбрать программу и установить вес – время размораживания уже оптимально подобрано. Программа «d01» предназначена для мяса, птицы, рыбы. Программа «d02» предназначена для хлеба, фруктов и овощей, десертов и тортов. Для размораживания используется только функция «Микроволны».

1. Нажмите на кнопку «Размораживание» для активации функции разморозки. Включится индикатор .
2. Нажмите < или > чтобы выбрать первую или вторую программу разморозки – на дисплее появится «d01» или «d02».
3. Нажмите , для установки веса используя кнопки < или >.
4. Нажмите  и включится выбранная программа и пойдет обратный отсчет времени приготовления.

Примечание: если в процессе размораживания Вы услышите звуковой сигнал, откройте дверь, проверьте размораживаемый продукт и переверните его, если необходимо. Закройте дверь и нажмите клавишу для продолжения программы.

УХОД ЗА ПЕЧЬЮ

1. Выключите печь и выньте вилку из розетки.
2. Очистите мокрой тряпкой полость печи, удалив со стен остатки пищи и пролитые напитки. Не рекомендуется использовать жёсткие и абразивные чистящие средства.
3. Внешнюю поверхность печи следует очищать мокрой тряпкой. Во избежание повреждения электрических частей, вода не должна проникать внутрь через вентиляционные отверстия.
4. Не наливайте воду на панель управления. Очищайте её мягкой мокрой тряпкой. Не используйте абразивные чистящие средства или распылители.
5. Если пар аккумулируется внутри или снаружи вокруг двери печи, то протрите дверь мягкой тряпкой. Скопление пара может произойти, если печь функционирует в условиях повышенной влажности.
6. Периодически вынимайте стеклянный поднос для очистки, промывая его тёплой мыльной водой или положив в посудомоечную машину.
7. Вращающийся стержень/поворотное кольцо и дно полости печи следует регулярно мыть (во избежание чрезмерного шума) мыльной водой или в посудомоечной машине. Очищайте дно печи мягким чистящим средством, водой или средством для мытья стёкол. Пар, образующийся во время приготовления, оседает на дне полости печи и колёсиках вращающегося стержня, поэтому его следует убирать мягкой тряпкой.
8. Удалите запах из Вашей печи. Для этого налейте в глубокую микроволновую чашу воды и сока лимона. Поставьте на 5 минут в печь в режиме микроволн, выньте и протрите внутри печи мягкой тряпкой.
9. Очистите стенки СВЧ. Положите в глубокую микроволновую чашу половину лимона, добавьте 300 мл воды. Поставьте на 10 минут в печь в режиме микроволн, выньте и протрите внутри печи мягкой тряпкой.
10. Когда будет необходимо заменить свет в печи, проконсультируйтесь с дилером, т.к. любые части, связанные с электричеством, следует менять с помощью специалиста.

ТЕХНИЧЕСКОЕ ОБСЛУЖИВАНИЕ

ПЕРЕД ЗВОНКОМ В СЕРВИСНУЮ СЛУЖБУ:

1. Если печь не работает, дисплей не включается или то включается/то выключается:

- a) Проверьте, что печь подключена к сети правильно. Если нет, то выньте вилку из розетки, подождите 10 секунд и вновь вставьте вилку в розетку.
- b) Проверьте, не сгорел ли предохранитель или не расцепился ли механизм замыкания электроцепи. Если нет, то попробуйте включить в данную розетку другой прибор для тестирования.

2. Если не работает:

- a) Проверьте, установлен ли таймер.
- b) Проверьте, что дверь плотно закрыта.

ЕСЛИ НИ ОДНА ИЗ ВЫШЕУКАЗАННЫХ ПОДСКАЗОК НЕ СРАБОТАЕТ, ТОГДА ЗВОНИТЕ СПЕЦИАЛИСТУ ПО РЕМОНТУ.

Важно: изделие предназначено только для использования в помещении, для разогрева/приготовления еды, используя электромагнитную энергию.

РАДИО ПОМЕХИ:

Микроволновая печь может вызвать помехи в радио-, теле-приёмнике и другом оборудовании. Для снижения помех следует сделать следующее:

- a) почистить дверь и крепления.
- b) поместить радио-, теле-приёмник вдали от микроволновки.
- b) правильно установить антенну на радио-, теле-приёмнике для получения мощного сигнала приёма.

СИГНАЛИЗАЦИЯ ОБ ОШИБКАХ

ПРОБЛЕМЫ	ПРИЧИНЫ	РЕШЕНИЯ
1. Печь не включается.	Шнур питания установлен не плотно.	Отсоедините шнур из розетки. Затем через 10 секунд установите его заново.
	Перегорает предохранитель или срабатывает автоматическое выключение.	Замените предохранитель или переустановите автоматическое выключение (ремонт производится квалифицированным специалистом).
	Неисправность с розеткой.	Проверьте розетку другими электрическими приборами.
2. Печь не нагревается.	Дверь закрыта не до конца.	Закройте дверь до конца.
3. Вращающаяся поверхность издает звуки во время работы микроволновой печи.	В нижнюю часть печи попало много грязи.	Для очистки грязных деталей см. «Уход за микроволновой печью» или вызовите специалиста, если загрязнены труднодоступные детали печи.
Ошибка E1	Активирована функция выключения теплового выключателя.	Позвоните в службу сервиса.
Ошибка E4	Активирована функция выключения теплового выключателя.	Позвоните в службу сервиса.
Ошибка E11	Панель управления мокрая.	Высушите панель
Ошибка E17	Быстрый разогрев не получился.	Позвоните в службу сервиса.

УСЛОВИЯ ГАРАНТИЙНОГО ОБСЛУЖИВАНИЯ

Вся продукция т.м. «MAUNFELD» изготовлена с учетом условий эксплуатации в РФ и стран Таможенного Союза, прошла соответствующую сертификацию на соответствие нормативам Технического Регламента Таможенного Союза, а именно соответствует требованиям ТР ТС 004/2011 «О безопасности низковольтного оборудования» и ТР ТС 020/2011 «Электромагнитная совместимость технических средств». Во избежание недоразумений, убедительно просим Вас при покупке внимательно изучить данную инструкцию по эксплуатации, условия гарантийных обязательств и проверить правильность заполнения гарантийного талона.

Установлен официальный срок службы на изделия бытовой техники, предназначенные для использования в быту — 10 лет с даты производства изделия. Учитывая высокое качество, надежность и степень безопасности продукции, фактический срок эксплуатации может значительно превышать официальный.

УСЛОВИЯ ГАРАНТИЙНОГО ОБСЛУЖИВАНИЯ

Гарантия не действительна в результате:

механических повреждений, загрязнений, переделок, конструкторских изменений, неправильной установки оборудования, неправильной эксплуатации оборудования, действий, связанных с неправильным содержанием и чисткой оборудования, аварий, стихийных бедствий, химического воздействия, атмосферных явлений (обесцвечивания и т.п.), неправильного хранения, ремонтов не гарантийными мастерскими. Все гарантийные требования будут отвергнуты. Так же, гарантия не принимается во внимание требований вследствие неправильных расчетов, которые возникли во время подбора технических параметров покупателем.

Официальный сайт производителя в России www.maunfeld.ru
Info@maunfeld.ru

Официальный сайт дистрибьютора в Республике Беларусь
www.maunfeld.by

Официальный сайт дистрибьютора в Казахстане www.maunfeld.kz

Производитель оставляет за собой право вносить изменения в конструкцию без уведомления покупателя!

Список сервисных центров находится на сайте www.maunfeld.ru в разделе «Покупателям».

ИНФОРМАЦИЯ О ТРАНСПОРТИРОВКЕ

- Храните оригинальную упаковку.
- Перевозите в оригинальной упаковке, придерживайтесь требований указательных знаков по транспортировке, имеющих на упаковке.
- Если оригинальная упаковка отсутствует:
Примите меры, чтобы уберечь Ваш прибор от внешних ударов. Не кладите на него тяжести.
- При транспортировке держите или ставьте Ваш прибор параллельно полу (верхней частью кверху).

УТИЛИЗАЦИЯ

Упаковка изготовлена из экологически чистых материалов, которые можно без ущерба для окружающей среды подвергать переработке, складировать на специальных полигонах для хранения отходов и утилизировать.

Упаковочные материалы имеют соответствующую маркировку.

Символ на изделии или его упаковке указывает, что оно не подлежит утилизации в качестве бытовых отходов. Изделие следует сдать в соответствующий пункт приема электронного и электрооборудования для последующей утилизации.

Соблюдая правила утилизации изделия, вы сможете предотвратить причинение ущерба окружающей среде и здоровью людей, который возможен вследствие неподобающего обращения с подобными отходами. За более подробной информацией об утилизации изделия просьба обращаться к местным властям, в службу по вывозу и утилизации отходов или в магазин, в котором вы приобрели изделие.



СЕРВИСНОЕ ОБСЛУЖИВАНИЕ

СЕРВИСНОЕ ОБСЛУЖИВАНИЕ ПОСЛЕ ПРОДАЖИ

Просим вас придерживаться следующих мер:

1. При покупке товара требуйте, чтобы продавец поставил свою отметку в гарантийном талоне.
2. Используйте свой прибор в соответствии с инструкциями по эксплуатации.
3. Если Вам потребуются услуги по вашему прибору, Вы можете обратиться в пункты обслуживания по указанным в Вашем гарантийном талоне.
4. По окончании работы не забудьте попросить у сервисного специалиста «квитанцию об оказании услуг». Квитанция окажется полезной в случае возникновения каких-либо проблем в будущем.
5. Срок эксплуатации: 10 лет (срок хранения запасных частей, которые необходимы для функционирования прибора).

Согласно директивам, принятым в Европе, данный прибор является отходным электрическим и электронным прибором 2002/96/EC. (WEEE). Прежде чем выбрасывать данный прибор в мусор или сдавать в металлолом, необходимо предотвратить потенциально негативные результаты воздействия на окружающую среду и здоровье человека. В противном случае это будет несоответствующий выброс. Данный символ на товаре обозначен с целью предупреждения о том, что данный прибор нельзя расценивать как бытовой отход и что его следует сдать в пункт сбора отходов. Уничтожение прибора должно производиться в соответствии с местными экологическими правилами. Подробную информацию о правилах выброса, повторного использования духового шкафа и возвращению его в оборот, можно получить в компетентных пунктах обслуживания.

ИНФОРМАЦИЯ ОТ ПРОИЗВОДИТЕЛЯ

На всю электротехническую продукцию MAUNFELD распространяется действие Технического Регламента Таможенного Союза 004/2011 - О безопасности низковольтного оборудования.

Каждая микроволновая печь MAUNFELD имеет уникальный серийный номер. Серийный номер указан на бирке, распложенной на наружной, задней стенке микроволновой печи. Дата производства изделия указана в серийном номере изделия.

Серийный номер состоит из букв и цифр:
Пример:

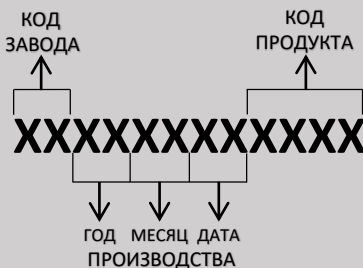

Торговая марка

MAUNFELD

Тип продукции.

Микроволновая печь

Модель.

МСМО.44.9GB/GW/S/XX

Уполномоченное изготовителем лицо.

Импортер на территории Российской Федерации.

ООО «МАУНФЕЛД РУС»
123182, г. Москва, ул. Щукинская,
д. 2, эт. 1, пом. 170, каб. 1
www.maunfeld.ru
info@maunfeld.ru
Тел.+ 7 (495) 380 - 19 - 82

Импортер на территории Республики Беларусь.

ООО "МАУНФЕЛД БАЙ"
220015, РБ, г. Минск, ул. Я. Мавра,
д.47, пом.40
www.maunfeld.by
info@maunfeld.by
Тел. +375 17 317-35-35



По всем вопросам технического обслуживания, приобретения аксессуаров, а также по вопросам, связанным с региональным сервисным обслуживанием техники MAUNFELD просим вас обращаться в ближайшую авторизованную сервисную службу. Наши специалисты помогут вам в кратчайшие сроки. Список сервисных центров смотрите на сайте:

www.maunfeld.ru

Производитель оставляет за собой право на внесение изменений в инструкции по эксплуатации.