

EN	AXIAL FANS user's manual	2
DE	AXIALLÜFTER Benutzeranleitung	6
FR	VENTILATEURS AXIAUX manuel d'utilisation	10
IT	VENTILATORI ASSIALI manuale di istruzioni per l'utilizzatore	14
NL	AXIALE VENTILATOREN gebruiksaanwijzing	18
ES	VENTILADORES AXIALES instrucciones de uso	22
RO	VENTILATOARE AXIALE manual de utilizare	26
RU	ОСЕВЫЕ ВЕНТИЛЯТОРЫ руководство пользователя	30
UA	ОСЬОВІ ВЕНТИЛЯТОРИ керівництво користувача	34
PL	WENTYLATORY OSIOWE podręcznik użytkownika	38
CZ	OSOVÉ VENTILÁTORY návod pro uživatele	40
HU	AXIÁLIS VENTILÁTOROK kezelési útasítás	43
BY	ОСЕВЫЕ ВЕНТИЛЯТОРЫ руководство пользователя	46



model

тип

VENTS SILENTA-M
VENTS SILENTA-S

ВЕНТС СИЛЕНТА-М
ВЕНТС СИЛЕНТА-С

SILENTA



2011



Read and save these instructions before installing the unit. Compliance with the manual instructions provides reliable service of the unit during all the service life period. Keep this manual available throughout the entire operating period. You may need to re-read it for your information.

This user's manual contains technical description and data sheet, operation manual, installation guidelines and warranty conditions for the axial fan Silenta-M and Silenta-S series designed for exhaust ventilation of small and medium-sized premises heated during winter time.

The fans are made of white plastic and the front panel is available in white and metallic colour.

The fan modification may include a protecting insect screen.

The delivery set comprises:

1. Fan - 1 pce;
2. Screws and dowels - 4 pcs;
3. User's manual;
4. Packing.

The fans are designed for connection to 100, 125 and 150 mm air ducts.

The fans are equipped with low-voltage fans.

"L" model is fitted with a ball bearing motor.

"T" model is fitted with a regulated timer adjustable between 2 and 30 minutes.

"TH" model is fitted with a humidity sensor with operating threshold from 60% to 90%.

"TP" model is fitted with a motion sensor (*only Silenta-M series*).

"V" model is fitted with a built-in switch.

"K" model is fitted with a backdraft damper.

Due to the constant improvements the construction of some models may slightly differ from those described in this manual.

The fans are mounted to walls, ceilings, in ventilation shaft or round air duct horizontally or vertically by four screws and dowels (fig. 1).

Mounting sequence for Silenta-S is shown in fig. 2-10 and the wiring diagram is shown in fig. 11-16.

Mounting sequence for Silenta-M is shown in fig. 17-22 and the wiring diagram is shown in fig. 23-30.

The fans are powered by AC 220-240V, 50 Hz single phase current and designed for continuous operation always connected to the electric mains.

Air flow direction must match the direction of the arrow on the fan casing.

The fans are designed for operation at the ambient temperature range from +0°C up to +45°C. Ingress protection rating IP 34.

Store the fan in manufacturer's packaging in a ventilated room at temperatures between +5°C and +40°C and relative humidity not more than 80% at +25°C.

The fan surfaces require regular cleaning from dust and dirt. See the cleaning procedure at fig. 31-36 for Silenta-S fan series and at 37-42 for Silenta-M fan series.

Clean the fan surfaces with a soft cloth wetted a solution of water and mild detergent solution.

Avoid liquid dripping on the motor while cleaning the fan. Wipe the surfaces dry after cleaning.

**CAUTION****EN**

The **fan with timer** starts operation as control voltage is supplied to LT input terminal. As control voltage is off the fan continues operating within the time period set by the regulated timer from 2 to 30 minutes.

Adjust the timer operating time by means of rotating the potentiometer T adjusting screw clockwise to increase the delay time or counter-clockwise to decrease it.

The **fan equipped with delay timer and humidity sensor** starts operation either as control voltage is supplied to LT input terminal or as indoor humidity level exceeds the pre-set value regulated between 60% and 90%.

As control voltage is off or as indoor humidity level drops below the pre-set level the fan continues operating within the time period set by the regulated timer from 2 to 30 minutes.

Adjust the timer operating time by means of rotating the potentiometer T adjusting screw clockwise to increase or counter-clockwise to decrease the delay time and potentiometer H adjusting screw clockwise to increase or counter-clockwise to decrease the humidity threshold value.

The **fan modification with a motion sensor** (Silenta-M series only) starts operation as motion is detected within reach distance from 1 to 4 meters and horizontal viewing angle 100°. When motion is off the fan continues operating within the time period set by the regulated timer from 2 to 30 minutes.

Adjust the timer operating time by means of rotating the potentiometer T adjusting screw clockwise to increase or counter-clockwise to decrease the delay time.

Warning! The timer circuit is under voltage.

Adjusting and regulating operations are allowed only after power is off.

While adjusting the screws avoid excessive efforts to the screw driver.

The wiring diagram for connection of the light to the fan timer controlled by a common switch is shown at fig. 15 and 25 (S - external switch).

After light is off the fan continues operating within the time period set by the regulated timer from 2 to 30 minutes.

Any electric connections, adjustment, servicing and repair works are allowed only after the unit is disconnected from power mains.

Mounting and maintenance are allowed for duly qualified electricians with valid electrical work permit after careful study of the present user's manual.

The single-phase power grid must comply with the acting local electrical norms and standards.

The fixed electrical wiring must be equipped with an automatic circuit breaker.

The fan must be connected to the power grid through the automatic circuit breaker QF integrated into the fixed wiring system.

The gap between the breaker contacts on all poles must be not less than 3 mm.

Before installation check the fan for any visible damages of impeller and casing. The casing internals must be free of any foreign objects which can damage the impeller blades.

Misuse of the device or any unauthorized modification is not allowed.

The unit is not to be used by children and persons with reduced physical, mental or sensory capacities, without proper practical experience or expertise, unless they are controlled or instructed on the unit operation by the person(s) responsible for their safety.

Do not leave the children unattended to avoid their playing with the device.

Take steps to prevent ingress of smoke, carbon monoxide and other combustion products into the room through open chimney flues or other fire-protection devices.

Sufficient air supply must be provided for proper combustion and exhaust of gases through the flue (chimney) of fuel burning equipment to prevent backdrafting.

The transported air must not contain any dust or other solid impurities, sticky substances or fibrous materials.

Do not use the fan in the environment containing hazardous or explosive materials and vapors, i.e. spirits, gasoline, insecticides, etc.

Do not close or block the intake and exhaust vents not to disturb the natural air passage. Do not sit or put objects on the unit.

WARRANTY

While purchasing the unit the customer accepts the following warranty terms:

Manufacturer hereby guarantees normal operation of the unit for 60 months from the date of resale, subject to the compliance with transport, storage, mounting and operation rules.

In case of warranty service need submit this user's manual with filled manufacturing date and the sales receipt or any other ownership confirmation.

The unit modification must match the model stated by the user's manual.

In case of no sales receipt or any other confirmation of the sales date, warranty period is calculated from the production date. Failure to submit any the above documents may result in refuse for free servicing of faulty equipment.

All the units and components belonging to the faulty unit and replaced within the warranty period shall be covered by the previous warranty period and general warranty conditions. Thus the warranty period is not extended for the replaced fan components.

In case of failure due to faulty equipment during warranty period, the consumer has the right to exchange it.

The accessories operated together with the unit, both included and not included into the delivery list as well as other equipment operating jointly with the unit shall not be covered by the warranty.

No warranty for compatibility of the fans with other producers' goods.

Only manufacturing defects are covered by the warranty terms. All the defects and faults resulting from mechanical effect during operation process or natural wear and tear shall not be covered by the warranty conditions.

The malfunctions caused by violence of operation, servicing and maintenance guidelines either by Customer or third parties or caused by unauthorized design modifications shall not be covered by warranty.

The damages resulted from accidents, natural disasters, war actions, public disorders or any other factors beyond the control of manufacturers or any other force-majeure circumstances.

NO LIABILITY FOR RELATED DAMAGES:

The manufacturer is not responsible for any mechanical or physical damages resulting from the manual requirements violence, the unit misuse or gross mechanical effect.

The indirect damages such as re-installation or re-connection of the unit, direct or indirect losses etc related to the unit replacement shall not be indemnified.

The manufacturing warranty does not cover any transportation and handling costs and the risks resulted from improper switching off and/or mounting/dismantling the unit.

The contractor in charge for mounting, electric and adjustment operations shall be responsible for warranty of these works.

In any case the indemnity amount shall not exceed the actually paid value for the defective unit price.



Recycle at the end of unit's service life.

Do not dispose of with other trash.



Lesen Sie die vorliegende Betriebsanleitung aufmerksam vor Aufstellung und Inbetriebnahme des Geräts. Die Einhaltung der Forderungen der Betriebsanleitung gewährleistet einen sicheren Betrieb des Gerätes während der gesamten Gebrauchsdauer. Behalten Sie die vorliegende Betriebsanleitung während der gesamten Betriebsdauer des Geräts, da sie Forderungen an die Wartung des Geräts umfasst.

Die vorliegende Betriebsanleitung enthält technische Grunddaten und technische Beschreibung, Montageanleitungen und Garantieverpflichtungen für axiale Abluftventilatoren SILENTA-M und SILENTA-S die für Entlüftung der kleinen und mittleren beheizten Räumlichkeiten

Die Lüfter sind aus weißem Kunststoff hergestellt.
Die Fassaden sind in weiß oder metallic verfügbar.

Einige Modifikationen können mit einem Insektengitter ausgestattet sein.

LIEFERUMFANG

1. Abluftventilator - 1 St;
2. Schrauben und Dübel - 4 St.;
3. Betriebsanleitung;
4. Verpackungskarton.

Die Lüfter sind für Anschluss an Ø 100, 125 and 150 Rohrleitungen bestimmt.

Der Lüfter ist mit einem Niederspannungsmotoren ausgestattet.

Das "**L**" Modell ist mit einem kugelgelagerten Motor ausgestattet.

Das "**T**" Modell ist mit einem Nachlaufschalter einstellbar von 2 bis 30 Minuten ausgestattet.

Das "**TH**" Modell ist mit einem Feuchtesensor ausgestattet.

Das "**TP**" Modell ist mit einem Feuchtesensor ausgestattet (modifikation Silenta-M).

Das "**V**" Modell ist mit einem eingebauten Schalter ausgestattet.

Das "**K**" Modell ist mit einer Rückschlagklappe ausgestattet.

Das Design der Lüfter wird ständig verbessert und aktualisiert, und einige Modelle könnten von der Beschreibung in dieser Gebrauchsanleitung abweichen.

Montage der Lüfter erfolgt mit 4 Schrauben und Dübeln, liegend oder stehend, Abb.1 an der Wand, an dem Deckel, in den Lüftungsschacht oder im die Rundrohrleitung.
Die Montagereihenfolge des Lüfters Silenta-S ist in Abb.2-10 gezeigt und der Schaltplan ist in Abb.11-16 gezeigt.
Die Montagereihenfolge des Lüfters Silenta-M ist in Abb.17-22 gezeigt und der Schaltplan ist in Abb. 23-30 gezeigt.

Die Lüfter sind für den AC 220-240 V /50 Hz Einphasenwechselstromnetzanschluß bestimmt.

Die Lüfter sind für Dauerbetrieb ausgelegt.

Die Lüfter sind solcherweise zu montieren, dass die Zeigerichtung auf dem Deckel mit der Lüfrichtung im System übereinstimmt.

Die Lüfter sind für Betriebstemperatur von 0°C bis +45°C ausgelegt.

Schutzart gegen Eindringen von Fremdkörpern und Schutz gegen Spritzwasser IP34.

Der Lüfter muss in der Originalverpackung in einem belüfteten Raum bei der Temperatur von +5°C bis + 40°C und relativer Luftfeuchtigkeit von höchstens 80% (bei der Temperatur von +25°C) gelagert werden.

Die Oberfläche der Lüfter sind regelmäßig gegen Schmutz und Staub zu reinigen, siehe Abb. 31-36 für die Modifikation Silenta-S und Abb. 37-42 für die Modifikation Silenta-M.
Reinigung erfolgt mit einem weichen Tuch, das in der milden Waschmittel-Wasser-Lösung angefeuchtet ist.

Schützen Sie dabei den Motor gegen Spritzwasser.

Nach der Reinigung sind die Oberflächen trocken auszuwischen.



ACHTUNG

DE

Der Lüfter mit dem Nachlaufschalter schaltet bei Steuerspannungsversorgung an die Eingangsklemme LT ein. Nachdem das Steuerspannungsversorgungssignal ist aus, setzt der Lüfter den Betrieb während der durch den Nachlaufschalter angegebenen Zeit fort, die zwischen 2 und 30 Minuten einstellbar ist.

Einstellung erfolgt durch Drehung der Einstellschraube des entsprechenden Potentiometers T im Uhrzeigersinn für die Vergrößerung und entgegen dem Uhrzeigersinn für Verminderung der Nachlaufzeit.

Der Lüfter mit Nachlaufschalter und Feuchtesensor schaltet bei Steuerspannungsversorgung an die Eingangsklemme LT oder beim Überschreiten des bestimmten Feuchtigkeitsniveaus H, das von ~ 60% bis ~ 90% geregelt wird, ein.

Nachdem das Steuerspannungssignal ist aus oder in Falle Senkung des Feuchtigkeitsniveaus H, setzt der Lüfter den Betrieb während der durch den Nachlaufschalter angegebenen Zeit fort, die zwischen 2 und 30 Minuten einstellbar ist.

Einstellung erfolgt durch Drehung der Einstellschraube des entsprechenden Potentiometers H und T im Uhrzeigersinn für die Vergrößerung und entgegen dem Uhrzeigersinn für Verminderung des Feuchtigkeitsniveaus H und der Nachlaufzeit entsprechend.

Der Lüfter mit dem Nachlaufschalter und dem Bewegungssensor (verfügbar nur für das Modell Silenta-M) wird bei Bewegungsfeststellung im Bereich von 1 bis 4 m und im horizontalen Blickwinkel des Sensors 100° eingeschaltet.

Nachdem keine Bewegung mehr festgestellt ist, setzt der Lüfter den Betrieb während der durch den Nachlaufschalter angegebenen Zeit fort, die zwischen 2 und 30 Minuten einstellbar ist.

Einstellung erfolgt durch Drehung der Einstellschraube des entsprechenden Potentiometers T im Uhrzeigersinn für die Vergrößerung und entgegen dem Uhrzeigersinn für Verminderung der Nachlaufzeit.

ACHTUNG! Die Zeitschaltung ist unter Netzspannung!

Alle Einstellungen sind nur bei dem ausgeschalteten Lüfter vorzunehmen.

Bei Drehung der Einstellschraube machen Sie keine übermäßigen Anstrengungen.

Der Schaltplan für elektrischen Anschluss der Lampe an das Nachlaufschalter die von einem gemeinsamen Schalter gesteuert werden, ist auf Abb. 15 und 25 gezeigt (S1 ist das externe Schalter).

Nachdem Licht ausgeschaltet wird, setzt der Lüfter den Betrieb während der durch den Nachlaufschalter angegebenen Zeit fort, die zwischen 2 und 30 Minuten eingestellt werden kann.

Alle elektrische Anschlüsse, Wartung- und Revisionsarbeiten sind nur nach dem Ausschalten des Geräts gestattet. Service- und Wartungsarbeiten sind nur vom Fachpersonal gestattet das über eine gültige Arbeitserlaubnis für elektrische Arbeiten verfügt.

Das Einphasennetz, an das das Gerät angeschlossen wird, ist den gültigen Normen zu entsprechen.

Die stationäre Leitung muss einen Netzschutzschalter aufweisen. Anschluss erfolgt durch den Netzschutzschalter QF der in die stationäre Leitung integriert wird.

Der Kontaktabstand an allen Polen muss mindestens 3 mm betragen.

Vor der Aufstellung und Einschalten muss man sich davon überzeugen, dass es keine sichtbaren Defekte des Laufrades, des Gehäuses und des Gitters sowie keine Fremdkörper im Strömungsteil des Gehäuses auftreten, die die Laufradschaufeln beschädigen können.

Unberechtigte Änderungen, Modifizierungen und Nacharbeiten des Lüfters sind nicht gestattet.

Das Gerät ist von den Kindern oder Personen mit abgebauten körperlichen, sinnlichen oder geistigen Fähigkeiten, sowie wenn es ihnen an Lebenserfahrung oder Sachwissen fehlt, im Falle wenn sie unter Kontrolle nicht stehen oder die für ihre Sicherheit zuständige Person keine Instruktionen zur Verwendung des Gerätes erteilt hat, nicht anzuwenden.

Die Kinder müssen beaufsichtigt werden, um das Spiel mit dem Gerät zu verhindern.

Treffen Sie Maßnahmen, damit Rauch, Kohlenoxidgase und sonstige Brennprodukte in den Raum durch offene Rauchabzüge oder sonstige Brandschutzeinrichtungen nicht gelangen, sowie die Möglichkeit auszuschließen, dass Gasrückflüsse von Geräten mit Gas- oder offener Flamme entstehen.

Das Betriebsmedium darf Staub, explosions- und brennbare Stoffe, Dämpfe und sonstige Festfremdstoffe sowie klebrige Stoffe, Faserstoffe und andere schädliche Stoffe nicht enthalten. Der Lüfter ist für Einsatz in entzündbare, explosionsgefährdete Umgebung nicht ausgelegt.

Die Saugöffnung und die Auslassöffnung des Lüfters nicht schließen und nicht sperren, um den optimalen Luftdurchgang zu sichern. Sitzen Sie bitte auf den Lüfter nicht und lassen Sie keine Sachen auf dem Gerät liegen.

HERSTELLERGARANTIE

Beim Kauf dieses Geräts akzeptiert der Käufer die folgenden Garantiebedingungen:

Der Hersteller garantiert einen normalen Betrieb des Lüfters innerhalb von 60 Monaten nach seinem Verkauf durch das Einzelhandelsnetz unter der Voraussetzung, dass die Beförderungs-, Lagerungs-, Montage- und Betriebsregeln erfüllt werden.

Im Falle eines Garantieanspruchs muss der Käufer die vorliegende Betriebsanleitung mit angegebenen Herstellungsdatum und eine Verkaufsquittung oder eine andere Bestätigung des Eigentumsnachweises bei dem Hersteller einreichen.

Im Falle eines Garantieanspruchs muss das Lüftermodell wie in der Betriebsanleitung sein.

Beim Fehlen des Vermerks über das Verkaufsdatum wird die Gewährleistungsfrist ab Moment der Herstellung berechnet. Sollte die Betriebsanleitung mit dem Vermerk über das Herstellungsdatum und der Verkaufsbestätigung nicht eingereicht worden, ist der Hersteller berechtigt, die kostenlose Garantieleistung zurückzuziehen.

Alle defekten Baugruppen und Komponenten, die innerhalb der Garantiefrist ausgetauscht wurden, haben die vorige Garantiefrist und die Garantiewartungsbedingungen des Geräts. Das heißt sowohl diese Komponenten als auch das Gerät insgesamt bekommen keine Verlängerung und keine Erneuerung der Garantiefrist.

Sollen Betriebsstörungen des Lüfters durch Verschulden des Herstellers innerhalb der Garantiefrist auftreten, hat der Verbraucher Recht auf den Austausch des Lüfters beim Hersteller.

Die Garantiepflichtungen breiten sich auf das Zubehör, das mit diesem Gerät verwendet wird und zum Liefersatz gehört oder nicht gehört, sowie auf den Schaden, der einer anderen Ausrüstung zugefügt wurde, die in Verbindung mit diesem Gerät funktioniert, nicht aus.

Die Gesellschaft haftet für die Verträglichkeit ihrer Produktion mit den Geräten Dritter nicht.

Die Garantie breitet sich nur auf Betriebsdefekte des Geräts aus. Defekte und Störungen inklusive mechanische Beschädigungen infolge mechanischer Einwirkungen während des Betriebs oder als Ergebnis der natürlichen Abnutzung werden nach der Garantie nicht ersetzt.

Die Garantieverpflichtungen breiten sich auf Störungen infolge Verletzungen der Betriebs-, Instandhaltungs- und Wartungsanweisung für das Gerät oder vom Hersteller nicht genehmigter Änderungen seiner Ausführung durch den Käufer oder Dritte nicht aus.

Die Garantieverpflichtungen breiten sich auf Störungen infolge Unfälle, Naturkatastrophen, Störungen der öffentlichen Ordnung, Krieg oder anderen Umständen die außer Kontrolle des Herstellers und seiner Vertragshändler sind.

VERZICHT AUF DIE HAFTUNG FÜR BEGLEITVERLUSTE

Der Hersteller haftet nicht für Gesundheits- oder Ausrüstungsschäden infolge Verletzungen der Forderungen dieser Anleitung sowie einer nicht bestimmungsmäßigen Nutzung des Geräts oder bei einer groben Einmischung. Der indirekte Schaden, z.B. Neuinstallation oder Wiederanschluss des Geräts, direkte oder indirekte Verluste etc. im Zusammenhang mit dem Austausch des Geräts wird nicht ersetzt.

Die Garantie breitet sich auf Transportkosten und andere Risiken die mit Abschaltung, Transportieren und Montage verbunden sind.

Die Garantieverpflichtungen für die Qualität der Montage-, Elektromontage- und Inbetriebsetzungsleistungen trägt das Unternehmen, das diese Leistungen erbringt.

In jedem Fall darf die Kompensation nach diesen Garantiebedingungen den vom Käufer für das Gerät tatsächlich gezahlten Wert nicht überschreiten.



Nach Ablauf der Lebensdauer ist das Gerät getrennt zu entsorgen.

Die Vernichtung des Gerätes zusammen mit unsortierten Siedlungsabfällen ist verboten.



Lisez attentivement cette notice avant d'installer le ventilateur. Le respect des prescriptions de la notice garantira un fonctionnement fiable de l'appareil pendant toute la durée de vie. Gardez la notice d'utilisateur pendant toute la durée de vie de l'appareil parce qu'elle contient les explications sur la maintenance de l'appareil.

Les produits sont des ventilateurs axiaux pour la ventilation par aspiration de petits et moyens locaux de service chauffés en hiver.

Les ventilateurs sont en plastique blanc, le panneau avant peut être de couleur blanche ou métallique.

Les ventilateurs peuvent être équipés de la toile de protection contre les insectes.

L'ensemble de livraison est composé de:

1. Ventilateur - 1 pièce;
2. Vis avec chevilles - 4 pièces;
3. Manuel d'utilisateur;
4. Boîte d'emballage.

Les ventilateurs sont produits pour les canaux de 100, 125, 150 mm de diamètre.

Les ventilateurs sont équipés de moteurs de consommation d'énergie économique.

Modèles "L" sont équipés de moteurs à roulement à billes.

Modèles "T" sont équipés de chronomètre réglable avec le temps de réponse de 2 à 30 min.

Modèles "TH" sont équipés d'un capteur d'humidité avec le seuil de réponse de 60% à 90%.

Modèles "TP" sont équipés d'un capteur de mouvement (*que Silenta-M*).

Modèles "V" sont équipés de l'interrupteur intégré.

Modèles "K" sont équipés du clapet de retenu.

Le design des ventilateurs est en constante amélioration, c'est pourquoi certains modèles peuvent différer un peu de ceux décrits dans ce manuel.

Les ventilateurs peuvent être montés avec 4 vis et chevilles (horizontalement ou verticalement, fig. 1) contre le mur, le plafond, dans une mine ou un canal circulaire.

L'ordre du montage du ventilateur Silenta-S est présenté sur les fig. 2-10, le schéma de connexion est présenté sur les fig. 11-16.

L'ordre du montage et de la connexion du ventilateur Silenta-M est présenté sur les fig. 17-22, les schémas de connexion sont présentés sur les fig. 23-30.

Les ventilateurs sont conçus pour la connexion au réseau du courant alternatif monophasé de tension 220 ... 240 V avec la fréquence de 50 Hz.

Les ventilateurs sont conçus pour le fonctionnement continu sans déconnexion du réseau.

Le sens de circulation de l'air doit correspondre à la direction de la flèche sur le corps du ventilateur.

Il est autorisé d'utiliser les ventilateurs à une température ambiante dans les limites de 0°C à +45°C.

Le niveau de protection contre l'accès aux parties dangereuses et contre la pénétration de l'eau est IP 34. Gardez le ventilateur dans un local ventilé à une température de +5°C à +40°C avec l'humidité relative ne dépassant pas 80% (à +25°C) dans d'emballage du producteur.

Les surfaces du ventilateur exigent un nettoyage périodique contre la saleté et la poussière (fig. 31-36 pour Silenta-S, fig. 37-42 pour Silenta-M).

Le nettoyage doit se faire avec un chiffon délicat avec la solution de l'eau et du détergent.

Il faut éviter l'entrée des liquides sur le moteur électrique. Après le nettoyage les surfaces doivent être essuyées à sec.

**ATTENTION****FR**

Le ventilateur avec le chronomètre démarre lors de la mise de l'entrée LT sous tension de commande. Après la levée de la tension de commande le ventilateur continue son fonctionnement au cours du temps spécifié par le chronomètre pouvant être ajusté de 2 à 30 min.

On effectue le réglage en tournant l'axe de la poignée du potentiomètre correspondant T dans le sens des aiguilles d'une montre pour augmenter et dans le sens contraire des aiguilles d'une montre pour diminuer le temps de retard.

Le ventilateur avec un chronomètre et un capteur d'humidité démarre lors de la mise de l'entrée LT sous tension de commande ou bien au moment de l'excès d'un certain niveau d'humidité H, réglable de 60% à 90%.

Après la levée de la tension de commande ou bien en cas de diminution du niveau de l'humidité H, le ventilateur continue son fonctionnement au cours du temps spécifié par le chronomètre pouvant être ajusté de 2 à 30 min.

On effectue le réglage en tournant l'axe de la poignée du potentiomètre correspondant H et T dans le sens des aiguilles d'une montre pour augmenter et dans le sens contraire des aiguilles d'une montre pour diminuer le temps de retard, respectivement.

Le ventilateur avec un chronomètre et un capteur de mouvement (que modèle Silenta-M) démarre lors du mouvement d'un homme à distance de 1 à 4m avec l'angle de visualisation du capteur 100° à l'horizontal.

Après l'arrêt du mouvement le ventilateur continue son fonctionnement au cours du temps spécifié par le chronomètre pouvant être ajusté de 2 à 30 min.

On effectue le réglage en tournant l'axe de la poignée du potentiomètre correspondant T dans le sens des aiguilles d'une montre pour augmenter et dans le sens contraire des aiguilles d'une montre pour diminuer le temps de retard, respectivement. Attention! Le schéma du chronomètre est sous tension du réseau.

Réaliser le réglage après la déconnexion du ventilateur du réseau uniquement.

Ne pas appliquer des efforts excessifs au tournevis lors de rotation du potentiomètre

Le schéma de connexion de la lampe au chronomètre du ventilateur commandé à partir d'un interrupteur est présenté sur les fig. 15 et 25 (S1 - interrupteur externe).

Après la déconnexion de la lampe le ventilateur fonctionne au cours du temps spécifié par le chronomètre.

Toute activité liée à la connexion, ajustage, maintenance et réparation du produit doit se faire après la levée de la tension du réseau uniquement.

Seules les personnes ayant le droit au travail indépendant avec des systèmes électriques jusqu'à 1000 V et ayant étudié ce manuel sont admises au service et au montage de ce produit.

Le réseau monophasé auquel le produit sera connecté doit correspondre aux normes correspondantes.

Le câblage permanent doit être équipé du dispositif automatique de protection du réseau.

La connexion doit se faire à travers l'interrupteur automatique QF, intégré dans le câblage permanent.

L'écart entre les contacts de l'interrupteur dans tous les pôles doit être 3 mm au moins.

Avant l'installation il faut s'assurer en l'absence des dommages visibles sur l'aubage rotatif, le corps, les grilles, aussi bien qu'en absence des pièces étrangères dans le corps du ventilateur pouvant endommager des ailes de l'aubage rotatif.

Il est interdit d'utiliser le produit à d'autres fins et faire des modifications et des révisions.

Le produit n'est pas destiné à être utilisé par des enfants ou des personnes aux capacités physiques, sensorielles ou mentales réduites, ou en l'absence de l'expérience de vie ou des connaissances, sauf si elles sont surveillées ou ont obtenu des instructions concernant l'utilisation du produit par la personne responsable de leur sécurité

Les enfants doivent être surveillés par des adultes pour les empêcher de jouer avec le produit.

Il faut prendre des mesures pour empêcher l'entrée de la fumée, du monoxyde de carbone et d'autres produits de combustion dans le local à travers des cheminées ouvertes ou d'autres dispositifs de protection contre les incendies, aussi bien que pour exclure la possibilité du flux inversé des gaz à partir des appareils qui utilisent le gaz ou des flammes nues.

L'air pompé doit être exempt de poussière et d'autres substances dures, aussi bien que de substances collantes et matériaux fibreux.

Il est interdit d'utiliser le produit, si le milieu pompé contient des substances ou des vapeurs inflammables comme alcool, essence, insecticides etc.

Ne pas fermer ou obstruer l'ouverture d'aspiration et de sortie de produit afin de ne pas perturber le passage optimal de l'air.
Ne pas s'asseoir sur le produit et ne pas mettre aucunes pièces dessus.

OBLIGATIONS DE GARANTIE

En achetant ce produit, l'acheteur accepte les dispositions de garantie:

Le producteur garantit le fonctionnement normal du ventilateur au cours de 60 mois à compter de la date de vente à travers le réseau de distribution, sous réserve de l'observation des règles du transport, du stockage, de l'installation et de la maintenance. Pour bénéficier de la garantie, vous devez fournir le Manuel d'utilisation avec la date de fabrication du produit et la facture de vente ou autre preuve de la propriété de l'équipement et de la date d'achat.

Le modèle du produit doit correspondre à celui indiqué dans le Manuel d'utilisation

En l'absence de la facture de la vente ou de l'autre preuve de la propriété et de la date d'achat, la période de garantie est calculée à partir de la date de fabrication indiquée dans le Manuel d'utilisation. En cas d'absence complète desdits documents le producteur a le droit de refuser la garantie gratuite du produit défectueux.

Tous les assemblages et les composants qui font partie du produit défectueux (les travaux de garantie demandés) remplacés au cours de la période de garantie acquièrent les termes et les conditions du service de garantie du produit en général. C'est à dire ces composants ou le produit en général n'acquièrent ni la prolongation ni le renouvellement du calcul de la période de garantie.

En cas du fonctionnement anormal du ventilateur par la faute du producteur au cours de la période de garantie, le consommateur a le droit à l'obtention du ventilateur remplacé par l'usine producteur.

Les obligations de garantie ne s'appliquent pas aux accessoires utilisés avec ce produit inclus ou non inclus dans l'ensemble de livraison, ainsi qu'aux dommages causés aux autres équipements exploités en connexion avec ce produit. La société ne porte pas de responsabilité de la compatibilité de ses produits avec des produits de tiers.

La garantie couvre uniquement les défauts de fabrication du produit. Les défauts et les dysfonctionnements, y compris les dommages mécaniques dus aux contraintes mécaniques lors de l'exploitation ou l'usure normale ne sont pas couverts par la garantie.

La garantie ne couvre pas les défaillances dues à la violation par l'acheteur ou un tiers des recommandations d'emploi, de maintenance et d'entretien du produit, ou bien dues aux modifications apportées dans la construction du produit non autorisées par le fabricant.

Aussi, la garantie ne couvre pas des dommages causés par les accidents, foudre, eau, incendie, guerre, désordre public ou tout autre facteur hors du contrôle raisonnable du producteur ou ses distributeurs agréés.

REFUS DE LA RESPONSABILITÉ POUR DES DOMMAGES INDIRECTS:

Le producteur ne porte pas de responsabilité des dommages causés à la santé des personnes ou au matériel résultant de la violation des exigences de ce manuel, ainsi que de l'utilisation du produit à d'autres fins ou en cas de l'intervention mécanique sévère.

Les dommages indirects (par exemple la réinstallation et le redémarrage du produit, des dommages directs ou indirects, etc.) associés au remplacement du produit ne sont pas indemnisés.

La garantie ne couvre pas les frais de port et tous autres frais, y compris les risques en cas de déconnexion, de transport et d'installation du produit.

Les obligations de garantie concernant la qualité des travaux d'installation, de montage électrique et d'ajustage sont portées par la société ayant réalisé ces travaux.

Dans tous les cas, en conformité de ces conditions de garantie, l'indemnisation ne peut excéder le prix effectivement payé par l'acheteur pour l'unité de produit défectueux qui a causé des pertes.



En fin de vie l'appareil devra être recyclé séparément.

Ne jetez pas l'appareil avec les ordures ménagères.

Prima della installazione dell'apparecchio leggere attentamente questo manuale. Osservanza delle esigenze del manuale contribuisce al garantire dell'esercizio sicuro dell'apparecchio durante tutto il periodo di suo servizio. Conservate il manuale durante tutto il termine di servizio dell'apparecchio poiche' quest'ultimo contiene l'esigenze per la manutenzione dell'apparecchio.

Gli apparecchi sono ventilatori assiali per ventilazione aspirante di locali di servizio piccoli e medi, riscaldati d'inverno.

I ventilatori sono stati fatti dal plasticò di colore bianco, il colore del pannello frontale di ventilatori puo' essere bianco o metallico.

I ventilatori possono essere corredati dalla rete di protezione contro insetti.

Il completo di fornitura include:

1. Ventilatore - 1 pezzo;
2. Viti autofilettanti con cavicchi - 4 pezzi;
3. Manuale dell'utente;
4. Scatola da imballo.

I ventilatori vanno fabbricati per i canali con il diametro da 100, 125, 150 mm.

I ventilatori sono attrezzati dai motori con consumo di energia ridotto.

I modelli "L" sono attrezzati dal motore su cuscinetti a sfere.

I modelli "T" sono attrezzati dal temporizzatore regolabile con tempo di attuazione da 2 a 30 minuti.

I modelli "TH" sono attrezzati dal sensore di umidità con soglia di funzionamento da 60% a 90%.

I modelli "TP" sono attrezzati dal sensore di movimento (solo Silenta-M).

I modelli "V" sono attrezzati dall'interruttore incorporato.

I modelli "K" sono attrezzati dalla valvola di ritorno.

La struttura di ventilatori si perfeziona costantemente, perciò certi modelli possono distinguersi un po' da quelli descritti in questo manuale.

I ventilatori possono essere montati tramite 4 viti autofilettanti e cavicchi (in senso orizzontale o verticale, fig. 1) alla parete, soffitto, nel pozzo o canale tondo.

La successione del montaggio del ventilatore Silenta-S e' mostrata nelle fig. 2-10, schema di collegamento - nelle fig. 11-16.

La successione del montaggio e collegamento del ventilatore Silenta-M e' mostrata nelle fig. 17-22. Schemi di collegamento - nelle fig. 23-30.

I ventilatori sono destinati per collegamento alla rete monofase della corrente alternata con la tensione di 220...240 V e frequenza 50 Hz.

I ventilatori sono destinati per il lavoro durevole senza disinserzione dalla rete.

La direzione di movimento d'aria deve coincidere con la direzione della freccia sul corpo del ventilatore.

Si permette di utilizzare i ventilatori sotto la temperatura d'aria ambientale entro i limiti da 0°C a +45°C.

Il grado di protezione contro accesso alle parti pericoli e penetrazione d'acqua - IP34.

Il ventilatore deve essere conservato nel locale ventilato sotto la temperatura da +5°C a +40°C e l'umidità relativa d'aria non piu' di 80% (sotto +25°C) nell'imballo del produttore.

Le superfici del ventilatore richiedono la pulizia periodica da sporco e polvere (fig. 31-36 per Silenta-S; fig. 37-42 per Silenta-M).

La pulizia va fatta con il tessuto soffice con utilizzo di soluzione d'acqua e detergente.

Bisogna evitare la penetrazione di liquido nel motore elettrico.

Dopo la pulizia le superfici bisogna asciugare completamente.



ATTENZIONE

IT

Il ventilatore con temporizzatore inizia il lavoro con alimentazione della tensione di comando su input LT. Dopo di togliere la tensione di comando il ventilatore continua lavoro durante il tempo fissato dal temporizzatore, quale tempo va regolato da 2 a 30 minuti.

La regolazione va fatta tramite la rotazione dell'asse della manopola del potenziometro corrispondente T in senso orario per aumentare e antiorario per diminuire il tempo di ritardo. Il ventilatore con temporizzatore e sensore d'umidità inizia il lavoro con alimentazione della tensione di comando su input LT oppure nel caso di eccesso di certo livello d'umidità H, che va regolato da ~60% a ~90%.

Dopo di togliere la tensione di comando oppure nel caso di abbassamento del livello di umidità H, il ventilatore continua lavoro durante il tempo fissato dal temporizzatore, quale tempo va regolato da 2 a 30 minuti.

La regolazione va fatta tramite la rotazione dell'asse della manopola del potenziometro corrispondente H e T in senso orario per aumentare e antiorario per diminuire la soglia d'umidità e tempo di ritardo rispettivamente.

Il ventilatore con il temporizzatore e sensore di movimento (solo per Silenta-M) inizia il lavoro con il movimento dell'uomo alla distanza da 1 m fino 4 m con l'angolo visivo del sensore 100° in senso orizzontale.

Dopo della cessazione di movimento il ventilatore continua lavoro durante il tempo impostato dal temporizzatore e va regolato da 2 a 30 minuti.

La regolazione va fatta tramite la rotazione della manopola del potenziometro corrispondente ? in senso orario per aumentare e antiorario per diminuire il tempo di ritardo.

Attenzione! Lo schema del temporizzatore e' sotto la tensione di rete.

La regolazione deve essere fatta solo con il ventilatore disinserito dalla rete.

Durante la rotazione di potenziometri non applicare alla cacciavite lo sforzo eccessivo.

Lo schema di collegamento di lampada d'illuminazione al temporizzatore del ventilatore con comando da un interruttore e' mostrato nelle fig. 15 e 25 (S1 - interruttore esterno).

Dopo di disinserimento della lampada d'illuminazione il ventilatore lavora durante il tempo impostato dal temporizzatore.

Tutte le azioni legate al collegamento, regolazione, manutenzione e riparazione dell'apparecchio devono essere fatte solo con la tensione di rete tolta.

Alla manutenzione e montaggio si ammettono le persone che hanno il diritto di lavoro indipendente su impianti elettrici fino 1000 V e che hanno studiato questo certificato.

La rete monofase alla quale va collegato l'apparecchio deve corrispondere alle norme vigenti.

La condotta permanente deve essere corredata dal dispositivo automatico di protezione di rete.

Il collegamento deve essere fatto tramite l'interruttore automatico QF, incorporato nella condotta permanente.

Lo spazio fra i contatti dell'interruttore su tutti i poli deve essere non meno di 3 mm.

Prima dell'installazione e' necessario accertarsi dell'assenza di danneggiamenti visibili della ventola, corpo, griglia nonché assenza nel corpo del ventilatore di oggetti estranei che possono danneggiare le palette della ventola.

E' vietato utilizzare l'apparecchio oltre sua destinazione e sottoporre a qualsiasi modifiche e rifacimenti.

L'apparecchio non e' destinato per uso dai bambini o persone con le capacita' ridotte fisiche, sensoriali o intellettive o nel caso di assenza d'esperienza di vita o conoscenze, sempre che loro sono sotto il controllo o sono stati addestrati per quanto riguarda all'uso dell'apparecchio dalla persona responsabile per loro sicurezza.

I bambini devono essere sotto la sorveglianza di adulti per non permettere i giochi con l'apparecchio.

Bisogna prendere le misure per prevenzione di penetrazione di fumo, monossido di carbonio e altri prodotti di combustione nel locale attraverso canne fumarie aperte o altri dispositivi antincendio, nonché escludere la possibilita' di penetrazione del flusso inverso di gas dagli apparecchi che utilizzano la fiamma a gas o fiamma aperta.

L'aria pompata non deve contenere polvere e altre sostanze estranee solide nonché sostanze vischiose e materiali fibrosi.

E' vietato utilizzare l'apparecchio se l'ambiente pompato contiene le sostanze o vapori infiammabili, tali come alcol (spirito), benzina, insetticidi, ecc.

Non coprire e non ostruire il foro di aspirazione e foro di scarico dell'apparecchio, per non impedire il passaggio ottimale d'aria.

Non sedersi sull'apparecchio e non porre sopra qualsiasi oggetti.

OBBLIGAZIONI DI GARANZIA

Acquistando questo apparecchio il compratore accetta le condizioni di garanzia:

Il produttore garantisce il lavoro normale del ventilatore durante 60 mesi dal giorno della vendita nella rete commerciale al dettaglio a condizione di esecuzione delle regole di trasporto, conservazione, montaggio ed esercizio.

Per ottenere il servizio di garanzia dovete presentare l'Istruzione per l'esercizio con indicazione della data di produzione dell'apparecchio e lo scontrino (ricevuta) di vendita o altra prova di possesso dell'apparecchio e data di acquisto.

Il modello dell'apparecchio deve essere conforme a quello indicato nell'Istruzione per l'esercizio.

Nel caso di assenza dello scontrino di vendita o altra prova di possesso dell'apparecchio e data di acquisto il termine di garanzia va calcolato dal momento di produzione indicato nell'Istruzione per l'esercizio. Nel caso di assenza completa dei documenti indicati la società ha il diritto di rifiutare l'esecuzione del servizio di garanzia gratuito dell'apparecchio guasto.

Tutti i gruppi e componenti che sono la parte dell'apparecchio guasto (dichiarato per la riparazione di garanzia), sostituiti durante il termine di garanzia, succedono al termine di garanzia e condizioni di servizio di garanzia dell'apparecchio in totalità'. Cioè, ne per questi componenti, ne per l'apparecchio in totalità' non si effettua prolungamento né rinnovo di calcolo del termine di garanzia.

Nel caso di disturbi nel lavoro del ventilatore per la colpa del produttore durante il termine di garanzia l'utente ha il diritto di sostituire il ventilatore nella azienda produttrice.

Le obbligazioni di garanzia non si estendono sugli accessori utilizzati con quest'apparecchio, che formano o non formano la parte del completo di fornitura, nonché il danno causato all'altri impianti che lavora in accoppiamento con questo apparecchio.

La società non porta responsabilità per compatibilità di suoi prodotti con l'apparecchi di terze parti nella parte di loro compatibilità'.

La garanzia si estende solo sui difetti di fabbrica dell'apparecchio. I difetti e guasti, compreso i danni meccanici, in seguito all'influsso meccanico nel processo di esercizio o usura naturale non sono il caso di garanzia.

Le obbligazioni di garanzia non si estendono sui guasti causati dalla violazione dal compratore o da terze persone delle istruzioni per l'esercizio, cura e manutenzione dell'apparecchio o inserimento in sua struttura di modifiche non autorizzate dal produttore.

Le obbligazioni di garanzia non si estendono anche sui danni causati dagli incidenti, fulmine acqua, incendio, guerra, tumulti pubblici oppure qualsiasi altri fattori che non sono sotto il controllo del produttore e suoi distributori ufficiali.

RIFIUTO DELLA RESPONSABILITA' PER DANNI ASSOCIATI:

Il produttore non porta responsabilita' per danno causato alla salute di persone o all'equipaggiamento, in seguito all'infrazione delle esigenze di questo manuale, nonche' uso dell'apparecchio fuori sua destinazione o nel caso dell'intervento meccanico grave.

I danni indiretti (per esempio, installazione ripetuta e collegamento ripetuto dell'apparecchio, danno diretto o indiretto, ecc.), legati alla sostituzione dell'apparecchio, non si rimborsano.

La garanzia non si estende sulle spese di trasporto e qualsiasi altre spese, compreso i rischi durante disinserimento, trasporto e installazione di apparecchi.

Le obbligazioni di garanzia per qualita' di lavori di montaggio, montaggio elettrico e lavori di aggiustaggio porta la organizzazione che ha effettuato questi lavori.

In ogni caso il rimborso, in conformita' a queste condizioni di garanzia, non puo' eccedere il costo realmente pagato dal compratore per unita' dell'apparecchio difettivo che causo' danni.



Alla fine della vita del prodotto deve essere raccolto separato.

Non smaltire il prodotto con rifiuti urbani indifferenziati.

De producten zijn axiaal ventilatoren voor ventilatie van kleine en middelgrote recreatieve kamers worden verwarmd in de winter.

De ventilatoren zijn gemaakt van wit plastic.

De kleur van het frontpaneel van de ventilator kan worden wit of metallic.

Ventilatoren kunnen worden uitgerust met de bescherming van het scherm tegen insecten

De set bestaat uit:

1. Ventilator - 1 pct;
2. Schroeven en pluggen - 4 stuks;
3. Gebruiker's handleiding;
4. Pakkingbus.

Ventilatoren zijn bestemd voor de kanalen met diameters 100 mm, 125 mm, 150 mm

De ventilatoren zijn voorzien van een laag-voltage motoren

De modellen "**L**" zijn uitgerust met kogelgelagerde motor

De modellen "**T**" zijn uitgerust met gereguleerde timer met de exploitatie keer van 2 tot 30 minuten

De modellen "**TH**" zijn uitgerust met luchtvochtigheid detector met bediening drempel van 60% tot 90%.

De modellen "**TP**" zijn uitgerust met een bewegingssensor (*alleen Silenta-M serie*).

De modellen "**V**" zijn uitgerust met ingebouwde schakelaar.

De modellen "**K**" zijn uitgerust met een terugslagklep.

De ventilatoren kunnen worden gemonteerd op muren, het plafond, in de ventilatieschacht of rond luchtkanaal horizontaal of verticaal door de vier schroeven en pluggen (fig. 1).

De volgorde van de montage voor Silenta-S wordt getoond in Fig. 2-10 en het bedradingsschema is weergegeven in figuur. 11-16.

De volgorde van de montage voor Silenta-M is te zien in Fig. 17-22 en de bedrading schema is weergegeven in figuur. 23-30.

De ventilatoren zijn ontworpen voor de voeding door AC 220-240V, 50 Hz eenfasestroom

Ventilatoren zijn ontworpen voor continu gebruik altijd verbonden met het lichtnet.

De directeur van een luchtstroom gelijk moet zijn met de richting van de aanwijzer op het chassis van de ventilator. De ventilatoren moeten worden gebruikt bij de omgevingstemperatuur beperkt 0° tot +45° C. Het niveau van bescherming tegen toegang tot gevaarlijke onderdelen en het binnendringen van water is IP34.

Ventilator moet worden bewaard in geventileerde ruimten op de temperatuur 5°C tot 40°C en de relatieve luchtvochtigheid niet meer dan 80% (bij +25°C) in doos.

De oppervlakken van de ventilator zijn die behoefte hebben aan periodieke reiniging van modder en stof (figuur 31-36 voor Silenta-S serie en figuur 37-42 voor Silenta-M serie). Reiniging moet worden gemaakt met zacht materiaal met een wasmiddel-oplossing.

Probeer te voorkomen dat water op de elektrische motor. Na het reinigen van het oppervlak dient te worden gemaakt droog.

De structuur van de ventilatoren is permanent wordt verbeterd, daarom sommige details in geringe mate kan afwijken van omschreven in deze gebruiker's handleiding



Let op!



De ventilator met timer wordt ingeschakeld met de opdracht spanning op de "LT" ingangsklem. Na het doden van de opdracht spanning ventilator blijft werken tijdens de ingestelde tijd op de timer, die kan worden geregeld 2 tot 30 minuten. Verordening is gemaakt met de klok mee te draaien van de potentiometer "T" voor de spanning stijgen en tegen de klok in handvat voor afname van de tijd van vertraging.

De ventilator met timer en vochtigheid detector wordt ingeschakeld met de opdracht spanning op de "LT" ingangsklem of bij overschrijding van de toegezegde vochtigheidsgraad "H" die geregeld is van 60% naar 90%. Na het doden van de opdracht spanning of daling van de luchtvochtigheid "H" ventilator blijft werken tijdens de ingestelde tijd op de timer, die kan worden geregeld 2 tot 30 minuten.

Verordening beschikbaar wordt gemaakt met de rotatie van de klok het handvat van de potentiometer "H" en "T" voor te verhogen en tegen de klok voor de daling van de luchtvochtigheid en het tijdstip van uitstel in

De ventilator met een bewegingssensor modificatie (Silenta-M-serie) begint de werking als beweging wordt gedetecteerd binnen handbereik afstand van 1 tot 4 meter en horizontale kijkhoek 100 °.

Wanneer er beweging is uitgeschakeld blijft de ventilator die binnen de vastgestelde termijn door de gereglementeerde timer van 2 en 30 minuten.

Verordening is gemaakt met de klok mee te draaien van de potentiometer "T" voor de spanning stijgen en tegen de klok in handvat voor afname van de tijd van vertraging
Let op! De timer circuit is onder spanning.

Het aanpassen en reguleren van activiteiten zijn uitsluitend toegestaan nadat de stroom is uitgeschakeld.

Tijdens het instellen van de potentiometers dan het vermijden van buitensporige inspanningen om de schroevendraaier.

Het bedradingsschema voor de aansluiting van het licht naar de ventilator timer bestuurd door een gemeenschappelijke schakelaar wordt getoond in Fig. 15 en 25

(S1 - externe schakelaar).

Na een lichte off is zal de ventilator blijft opereren binnen de vastgestelde termijn door de gereglementeerde timer van 2 en 30 minuten.

Alle acties met betrekking tot aansluiting, regelgeving, ondersteuning en reparatie van het product mag alleen worden gemaakt met uitgeschakelde fan

Personen die het recht hebben om zelfstandig werk met de elektrische installaties tot 1000 V en leerde dit spaarzaam zijn toegestaan voor de ondersteuning en montage.

De monofase netwerk voor de kracht van dit product moet worden ondersteund door de huidige normen.

Vaste bedrading moet worden geleverd met automatische stroomonderbreker

Aansluiting moet worden gemaakt met de automatische schakelaar QF gebouwd in de vaste bedrading.

De afstand tussen de contacten van de switser op alle zijden moeten worden niet minder dan 3 mm

Voordat de installatie is het noodzakelijk om ervoor te zorgen van het ontbreken van zichtbare schade van de waaier, het chassis, het raspen, afwezigheid van vreemde voorwerpen in het luchtkanaal dat schade aan de waaier kan brengen.

Het is verboden om misbruik van het product en alle wijzigingen en opwerking.

Het product is niet gemaakt voor gebruik door kinderen of verstandelijk gehandicapten of lichamelijk gehandicapten of als ze geen noodzakelijke ervaring of als ze niet onder controle of niet geïnstrueerd over het gebruik van het product door de persoon die verantwoordelijk is voor de veiligheid.

Laat de kinderen niet zonder toezicht van hun spelen met het apparaat te voorkomen.

Nemen van maatregelen om het binnendringen van rook, koolmonoxide en andere verbrandingsproducten te voorkomen in de kamer door middel van open rookkanalen of andere brand-veiligheidsvoorzieningen.

Voldoende luchttoevoer moet worden gezorgd voor een goede verbranding en uitlaat van gassen door het rookkanaal (schoorsteen) van brandstof verbranden materiaal om te voorkomen dat valse trek.

De vervoerde lucht mag geen stof of andere vaste verontreinigingen, kleverige stoffen of vezelstoffen.

Het is verboden om het product te gebruiken in de buurt van ontvlambare stoffen of alcohol, benzine, insecticiden stoomt enz. Sluiten niet of bar afzuiging of opname van het product uitlaat voor de normale luchtcirculatie. Niet gaan zitten of de items op het apparaat gezet

GARANTIE

Met de aankoop van dit product de klant accepteert de voorwaarden van de garantie:

De fabrikant garandeert de normale werking van de ventilator tijdens de 60 months vanaf de dag van aankoop in de detailhandel distributienet op de veronderstelling van de naleving van de regels van het vervoer, het houden, het montage en gebruik

In geval van garantie dienst moet u deze gebruiksaanwijzing met gevulde productie datum en de aankoopbon of een ander eigendom bevestiging in te dienen.

De wijziging van het product moet overeenkomen met het model aangegeven door de gebruiker's handleiding.

In geval van afwezigheid van de aankoopbon of een andere bevestiging van de verkoop datum is garantieperiode wordt berekend vanaf de datum van productie. Indien naar alle van de bovengenoemde documenten kan leiden tot weigeren voor een gratis service van de defecte apparatuur.

Alle eenheden en onderdelen die de onderdelen van het defecte apparatuur en zijn vervangen binnen de garantieperiode zullen worden gedekt door de vorige garantieperiode en de algemene garantievoorwaarden. Dus de garantieperiode wordt niet verlengd voor het vervangen ventilator componenten.

In het geval van verschijning van verstoring van de fabrikant veroorzaakt tijdens de looptijd van de garantie, heeft de klant het recht voor verandering van de ventilator op de onderneming van de fabrikant

De garantievoorwaarden niet kloppen om accessoires voor dit product ingressed of niet ingressed aan de levering te stellen en niet in het bezit trouw aan de schade aan andere apparatuur te werken met dit product.

Het bedrijf is niet verantwoordelijk voor de verenigbaarheid van haar producten met de producten van derden in het kader van hun verenigbaarheid

Alleen fabricagefouten worden gedekt door de garantie voorwaarden. Alle gebreken en fouten als gevolg van mechanische effect tijdens de werking proces of natuurlijke slijtage wordt niet gedekt door de garantie voorwaarden.

De storingen worden veroorzaakt door geweld van de werking en het onderhoud richtlijnen, hetzij door de Klant of derden of veroorzaakt door niet-geautoriseerde wijzigingen in het ontwerp mag niet worden gedekt door de garantie.

De schade het gevolg is van ongevallen, natuurrampen, oorlog acties, openbare aandoeningen of andere factoren buiten de controle van de fabrikanten of andere overmacht omstandigheden worden niet gedekt door de garantie

GEEN AANSPRAKELIJKHEID VOOR SCHADE VERBAND:

De fabrikant is niet aansprakelijk voor schade toegebracht aan de gezondheid van mensen of apparatuur, als gevolg van schendingen van de voorschriften van deze handleiding, evenals het gebruik van niet voor het doel of met grove mechanische interventie.

De indirecte schade, zoals her-installatie of opnieuw aansluiting van het toestel, directe of indirecte schade, enz. in verband met de vervanging van eenheden worden niet vergoed.

De vervaardiging garantie dekt geen transport en handling kosten en de risico's het gevolg is van oneigenlijk uitschakelen, transport en montage.

Garantie verplichtingen om de kwaliteit van de installatie, elektrische installatie en worden gehouden door de organisatie die deze procedures uitgevoerd.

In ieder geval, schadevergoeding, volgens deze voorwaarden van garantie kan niet hoger zijn dan de waarde die werkelijk betaald door de koper voor de eenheid product, heeft geleid tot verliezen.

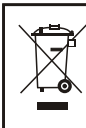

Tegen het einde van het leven het product is onderworpen te scheiden gebruik.

Niet over het product met ongesorteerd municipalwaste.

Antes de instalar el artículo, lea atentamente el presente Manual.

La observación de los requerimientos del Manual ayuda a proporcionar la explotación segura del artículo en el transcurso de toda su vida útil. Conserve el Manual durante toda la vida útil del artículo, ya que en éste vienen expuestos todos los requerimientos referentes al mantenimiento del artículo.

Los ventiladores están fabricados del plástico de color blanco, el color del panel frontal podrá ser blanco o metálico.

Los ventiladores podrán dotarse de la malla de protección contra insectos.

Forman parte del juego de suministro:

1. Ventilador: 1 un;
2. Tornillos con tarugos: 4 uns;
3. Manual del usuario;
4. Caja de embalaje.

Los ventiladores están destinados para conectarse a los canales de 100, 125, 150 mm de diámetro.

Los ventiladores están equipados con motores del consumo reducido de la energía.

Los modelos "L" van dotados del motor sobre cojinetes de bolas.

Los modelos "T" están equipados con un temporizador regulable con tiempo de respuesta de 2 a 30 min.

Los modelos "TH" están dotados del captador de humedad con el umbral de respuesta de un 60 a 90 %.

Los modelos "TP" tienen un captador de movimiento (únicamente Silenta-M).

Los modelos "V" poseen un interruptor empotrado.

Los modelos "K" están equipadas con una válvula de retorno.

El diseño de los ventiladores se perfecciona constantemente, por ello algunos modelos podrán diferir ligeramente de los descritos en el presente Manual.

los ventiladores pueden fijarse con ayuda de 4 tornillos y tarugos (horizontal o verticalmente, Fig. 1) a la pared, techo, montarse en el pozo o canal redondo.

La secuencia de montaje del ventilador Silenta-S viene expuesta en las Figs. 2-10, el esquema de conexión: en las Figs. 11-16.

La secuencia de montaje y conexión del ventilador Silenta-M está mostrada en las Figs. 17-22, los esquemas de conexión: en las Figs. 23-30.

Los ventiladores están destinados para conectarse a red monofásica de corriente alterna de 220...240 V de tensión con la frecuencia de 50 Hz.

Los ventiladores están diseñados para funcionar durante tiempo prolongado sin desconectarse de la red.

La dirección del movimiento del aire deberá coincidir con el rumbo de la flecha del casco del ventilador.

Se permite explotar los ventiladores a temperaturas del aire ambiente dentro de los límites de 0 a 45°C.

Grado de protección contra acceso a partes peligrosas y de penetración de agua en los ventiladores: IP34

El ventilador se almacenará en un local ventilado a la temperatura de 5 a 40°C sobre cero y la humedad relativa no superior a 80 % (a 25°C sobre cero) en el embalaje del fabricante.

Las superficies del ventilador han de limpiarse periódicamente de la suciedad y el polvo (Figs. 31-36 para Silenta-S; Figs. 37-42 para Silenta-M).

La limpieza se llevará a cabo mediante una tela suave, utilizando la solución de agua y un detergente.

Hay que evitar que agua contacte con el motor eléctrico.

Después de efectuar la limpieza, es necesario secar minuciosamente la superficie.



ATENCIÓN

ES

El ventilador con temporizador empieza a funcionar cuando la tensión de mando se suministre a la entrada LT. Una vez cortada la tensión de mando, el ventilador continuará funcionando durante el tiempo programado por el temporizador que se regula dentro del rango de 2 a 30 min. La regulación se lleva a cabo girando el eje de la manija del potenciómetro T en el sentido del reloj para aumentar el tiempo de demora y en contra del reloj: para disminuirlo. El ventilador con temporizador y captador de humedad empieza a funcionar, cuando la tensión de mando se suministre a la entrada LT o si se supere el nivel de humedad determinado H, que se regula de un ~60 a un ~90 %. Cuando se corte la tensión de mando o si se reduzca el nivel de humedad H, el ventilador continuará funcionando durante el tiempo programado por el temporizador que se regula dentro del rango de 2 a 30 min. La regulación se llevará a cabo girando el eje de la manija del potenciómetro correspondiente H y T en el sentido del reloj para aumentar el umbral de la humedad y tiempo de demora respectivamente y en contra del reloj para disminuirlos. El ventilador con el temporizador y captador de movimiento (únicamente para Silenta-M) empieza a funcionar cuando la persona se mueva a la distancia de 1 a 4 m con el ángulo del campo visual del captador igual a 100° por la horizontal. Después de que se termine el movimiento, el ventilador continuará funcionando en el transcurso del tiempo, programado por el temporizador, que se regulará de 2 a 30 min. La regulación se lleva a cabo girando la manija del potenciómetro T correspondiente en el sentido del reloj para aumentar el tiempo de demora y en contra del reloj: para disminuirlo. ¡Atención! El circuito del temporizador se encuentra bajo la tensión de red. La regulación se llevará a cabo únicamente en el ventilador desconectado de la red. Al girar los potenciómetros no aplique el esfuerzo excesivo al destornillador. El circuito de conexión de la lámpara de iluminación al temporizador del ventilador con el mando de un solo interruptor viene ofrecido en las Figs. 15 y 25 (S1: interruptor exterior). Cuando se desconecta la lámpara de iluminación, el ventilador funcionará durante el tiempo programado por el temporizador.

Todas las acciones relacionadas con la conexión, ajuste, mantenimiento y reparación del artículo se efectuarán únicamente con la tensión de la red cortada. Se admitirán al mantenimiento y montaje las personas que tengan el derecho a trabajar de manera autónoma en las instalaciones eléctricas de hasta 1000 V, que hayan estudiado el presente Manual. La red monofásica, a la que se conecta el artículo, ha de responder a las normas vigentes. El cableado fijo deberá estar equipado con un protector automático de la red. La conexión deberá llevarse a cabo a través del interruptor automático QF, insertado en el cableado fijo. La holgura entre los contactos del interruptor en todos los polos ha de ser no inferior de 3 mm. Antes de la instalación hay que convencerse de que no existen deterioros visibles del rotor de álabes, casco, rejilla, así como de que no hay objetos extraños dentro del casco del ventilador que puedan dañar a los álabes del rotor. Se prohíbe utilizar el artículo fuera de su destinación y someterlo a modificaciones y remodelaciones algunas. El artículo no está destinado para el uso por parte de niños o personas con capacidades físicas, sensoriales o mentales reducidas o si éstas no poseen experiencia vital ni conocimientos, si no se encuentren controladas o informadas del uso del aparato por la persona que responde por su seguridad. Los niños deberán de estar bajo la vigilancia de los adultos para descartar su juego con el artículo. Hay que tomar medidas para descartar la entrada de humos, óxido carbónico y otros productos de combustión en el local por conductos de humo u otras instalaciones contra incendios abiertos, así como excluir la posibilidad de penetración del retroflujo de gases procedente de los aparatos que usan llama de gas o abierta.

El aire bombeado no deberá contener polvo y otras impurezas sólidas, así como sustancias pegajosas y fibrosas.

Se prohíbe utilizar el artículo, si el medio bombeado contiene sustancias inflamables o vapores, tales como alcohol, gasolina, insecticidas, etc.

No cierre ni obstruya los orificios de aspiración y salida del artículo para no impedir el paso óptimo del aire.

No se sienta sobre el artículo ni coloque objetos algunos sobre el mismo.

OBLIGACIONES DE GARANTÍA

Comprando el presente artículo el comprador adopta las condiciones de la garantía:

El fabricante garantiza el funcionamiento normal del ventilador en el transcurso de 60 meses a partir del día de la venta a través de la red minorista, siempre y cuando se cumplan las reglas de transporte, almacenamiento, montaje y explotación.

Para recibir el mantenimiento de garantía, tendrá que presentar las Instrucciones de explotación con la fecha de fabricación del artículo y el talón de venta u otra prueba de la posesión del equipo y fecha de su adquisición.

El modelo del artículo ha de responder al señalado en las Instrucciones de explotación.

En caso del defecto del talón de compra u otra prueba de la posesión del equipo y fecha de su adquisición, el plazo de garantía se contará a partir del momento de su fabricación, indicado en las Instrucciones de explotación.

Si faltan completamente los documentos mencionados, la Compañía gozará del derecho a denegar la realización del mantenimiento de garantía gratuito del artículo defectuoso.

Todos los grupos y componentes del artículo defectuoso (presentado para la reparación de garantía) que hayan sido sustituidos durante el plazo de garantía sucederán el plazo de garantía y las condiciones del mantenimiento de garantía del artículo en general. Es decir, no se llevará a cabo la prolongación ni la recuperación del plazo de garantía tanto para los componentes mencionados, como para el artículo en general.

En caso de que en el transcurso del plazo de garantía se presenten desperfectos del funcionamiento del ventilador por culpa del fabricante, el consumidor gozará del derecho a cambiar el ventilador en la Empresa fabricante.

Las obligaciones de garantía no se extenderán a los accesorios que se utilicen con el presente artículo y forman o no forman parte del juego de suministro, así como a daños causados a otros equipos que funcionen en acoplamiento con el artículo mencionado.

La Compañía no responderá por la compatibilidad de sus productos con los artículos de terceros en lo referente a la compatibilidad mencionada.

La garantía se extiende únicamente a los defectos de fábrica del artículo. Los defectos y fallos, incluyendo deterioros mecánicos causados por la acción mecánica durante el proceso de explotación o provocados por el desgaste natural no pertenecerán al caso de garantía.

Las obligaciones de garantía no abarcarán los desperfectos causados por culpa del comprador o terceros debido a la violación de las Instrucciones de explotación, manejo y mantenimiento del artículo o de las modificaciones introducidas en su diseño sin el consentimiento para ello del fabricante.

Las obligaciones de garantía tampoco se extenderán a los daños causados por accidentes, rayos, agua, incendio, guerra, desórdenes públicos o cualesquier otros factores que están fuera del control del fabricante y sus distribuidores oficiales.

RENUNCIA DE LA RESPONSABILIDAD POR LOS DAÑOS EMERGENTES:

El fabricante no llevará la responsabilidad por los daños causados a la salud humana o equipos que hayan sido provocados debido a la violación de los requerimientos del presente Manual, así como a causa de la utilización del artículo sin tener en cuenta su destinación o debido a la intervención mecánica grave.

No se compensará el daño indirecto (por ejemplo, reubicación o reconexión del artículo, daños directos o indirectos, etc.), relacionado con la sustitución del artículo.

La garantía no se extenderá a los gastos de transporte y gastos de otra índole, incluyendo los riesgos durante la desconexión, transporte e instalación de los artículos.

Las obligaciones de garantía, referentes a la calidad de los trabajos de montaje, montaje eléctrico y ajuste recaerán sobre la entidad que haya realizado los trabajos mencionados.

En cualquier caso, la compensación que tenga lugar a tenor de las condiciones de garantía mencionadas no podrá superar el precio pagado realmente por la unidad del artículo defectuoso que haya provocado los daños.



Después de terminar el periodo de servicio el equipo debe ser reutilizado por separado.

No destruyan el equipo junto con los residuos de la ciudad no seleccionados.



Înainte de a instala produsul, citiți cu atenție acest manual.

Respectarea prevederilor manualului ajută la asigurarea utilizării durabile a produsului pe tot parcursul exploatarea acestuia. Păstrați manualul pe toată durata exploatarea produsului, întrucât în el sunt prezentate cerințele pentru deservirea produsului.

Producția reprezintă ventilatoare centrifuge pentru aerisire exhaustoare a încăperilor mici și mijlocii cu încălzire în perioada de iarnă.

Ventilatoarele sunt fabricate din material plastic de culoare albă, culoarea plăcii de față a ventilatoarelor poate fi de culoare albă sau de culoare metalică.

Ventilatoarele pot fi înzestrate cu o plasă de protecție de la insecte.

Din setul de furnizare fac parte:

1. Ventilatorul 1 buc.
2. Șuruburile cu cepuri 4 buc.
3. Manualul uzufuctuarului
4. Cutia de ambalaj

Ventilatoarele se fabrică pentru canale cu diametru de 100, 125, 150 mm.

Ventilatoarele sunt înzestrate cu motoarele cu consum redus de energie.

Modelul „L” este înzestrat cu motorul cu lagăre.

Modelul „T” este înzestrat cu timer cu ajutorul căruia se reglează timp de funcționare de la 2 până la 30 min.

Modelul „TH” este înzestrat cu senzorul de umiditate cu un prag de funcționare de la 60 % până la 90 %.

Modelul „TP” este înzestrat cu senzorul mișcării (numai Silenta-M)

Modelul „V” este înzestrat cu întrerupător montat.

Modelul „K” este înzestrat cu supapa inversă.

Construcția ventilatoarelor continuu se modernizează, de aceea unele modele pot să se distingă neînsemnat de cele descrise în prezentul manual.

Ventilatoarele pot fi montate cu ajutorul a 4 șuruburi cu sepuri (orizontal sau vertical, fig. 1) pe perete, pe tavan, în canal vertical sau canal rotund de aerisire.

Sucesiunea montării ventilatoarelor Silenta-S este prezentată în fig. 2-10, schema de conectare în fig. 11-16.

Sucesiunea montării și a conectării ventilatoarelor Silenta-M este prezentată în fig. 17-22, schemele de conectare în fig. 23-30.

Ventilatoarele sunt destinate pentru conectare la rețea monofazică cu tensiunea de 220...240 V și frecvența de 50 Hz.

Ventilatoarele sunt prevăzute pentru funcționare durabilă fără deconectare de rețea.

Direcția mișcării aerului trebuie să coincidă cu direcția Săgeții pe corpul ventilatorului.

Se permite exploatarea ventilatoarelor la temperatura aerului înconjurător în limitele de la 0°C până la +45°C.

Gradul de protecție la acces la părți periculoase și la pătrunderea apei - IP34.

Ventilatorul trebuie să fie păstrat în încăperi aerisite la temperatura de la +5°C la +40°C și umiditate relativă sub 80 % (la +25°C) în ambalajul producătorului.

Suprafețele ventilatorului necesită curățire periodică de murdărie și praf (fig. 31-36 pentru Silenta-S; fig. 37-42 pentru Silenta-M). Curățirea se face cu o cârpă moale cu o soluție a unui detergent în apă.

Este necesar să fie evitată nimerirea lichidelor pe motor electric.

După curățirea suprafeței este necesar să fie ștearsă până la uscat.

**ATENȚIE**

Ventilatorul cu timer începe să funcționeze atunci când se aplică tensiunea de control la intrarea LT. După deconectarea tensiunii de control, ventilatorul continuă să lucreze în intervalul de timp specificat de către un timer, care poate fi ajustat de la 2 la 30 min.

Ajustarea se face prin rotirea axei mânerului potențiometrului corespunzător T în sensul acelor de ceasornic pentru a mări intervalul de timp și contra mersului acelor de ceasornic pentru a reduce timp de reținere.

Ventilatorul cu un timer și un senzor de umiditate începe să funcționeze atunci când se aplică tensiunea de control la intrarea LT sau la depășirea unui anumit nivel de umiditate H, care poate fi ajustat de la ~60% - ~90%.

După deconectarea tensiunii de control sau la scăderea nivelului de umiditate H, ventilatorul continuă să funcționeze în intervalul de timp specificat de timer, care poate fi ajustat de la 2 până la 30 min.

Ajustarea se realizează prin rotirea mânerului axului de potențiometrul respectiv H și T în sensul acelor de ceasornic pentru a mări interval de timp și contra mersului acelor de ceasornic pentru a reduce pragul umidității și a întârzierii, respectiv.

Ventilatorul cu timer și un detector de mișcare (numai Silenta-M) începe să funcționeze la mișcarea persoanei la o distanță de la 1 m la 4 m de la senzor cu unghiul de privire a senzorului de 100° în plan orizontal.

După încetarea mișcării ventilatorul continuă să funcționeze un timp specificat de timer și se reglează de la 2 la 30 minute.

Ajustarea se realizează prin rotirea mânerului potențiometrului corespunzător T în sensul acelor de ceasornic pentru a mări intervalul de timp și contra mersului acelor de ceasornic pentru a reduce timp de reținere.

Atenție! Timer este sub tensiune de rețea de alimentare.

Ajustarea se face numai atunci când ventilatorul este deconectat de la rețea.

La rotirea potențiometrului nu se aplică forță excesivă la șurubelniță.

Schema de conectare a becului de iluminat la timer al ventilatorului controlat de un singur comutator este prezentată în fig. 15 și 25 (S1 comutator extern).

la deconectarea becului de iluminat, ventilatorul continuă să funcționeze timp dat de timer.

Toate acțiunile asociate cu conectare, configurare, întreținere și reparații ale produsului, se fac numai la tensiunea deconectată de la rețea.

Pentru servicii și instalarea au acces numai persoanele care au drept să lucreze independent cu instalații electrice până la 1000 V, studiind acest manual.

Rețeaua monofazică la care se conectează produsul trebuie să corespundă reglementărilor în vigoare.

Cablajul staționar trebuie să fie echipat cu protecție automată a circuitului.

Conexiunea trebuie să fie făcută prin intermediul întrerupătorului automat QF montat în cablaj staționar.

Întrețierul dintre contactele întrerupătorului la toți polii trebuie să fie de cel puțin 3 mm.

Înainte de a face instalarea, asigurați-vă că nu există nici o deteriorare vizibilă a paletelor rotorului, a corpului, a grilei, precum și de absența în carcasa a obiectelor străine care pot afecta paletele rotorului.

Se interzice folosirea produsului pentru alte scopuri și supunerea oricăror modificări și perfecționări.

Produsul nu este destinat folosirii de către copii sau persoane cu capacități fizice, mentale sau senzoriale scăzute, sau dacă nu au experiență de viață sau cunoștințe, cu excepția cazului în care sunt controlate sau instruite cu privire la folosirea produsului de persoana responsabilă pentru siguranța lor.

Copiii trebuie să fie sub supravegherea unui adult pentru a preveni jocul cu produsul.

Trebuie să fie luate măsuri pentru a preveni nimerirea fumului, gaze de oxid de carbon și a altor produse de ardere în cameră prin hornuri deschise sau prin alte dispozitive de protecție împotriva incendiilor, precum și să fie exclusă posibilitatea de reflux de gaze de la aparate care folosesc flacăra de gaz sau cea deschisă..

Aerul pompat nu trebuie să fie conțină praf și alte impurități dure, precum și substanțe lipicioase și materiale fibroase. Se interzice folosirea produsului dacă mediul pompat conține substanțe inflamabile sau vapori, cum ar fi alcoolul, benzina, insecticide, etc. Să nu acoperiți sau nu închideți orificiile de aspirație și de evacuare ale produsului, încât să nu se perturbe fluxul de aer optim. Să nu vă așezați pe produs și să nu puneți pe el nici un fel de obiecte.

OBLIGAȚII DE GARANȚIE

Cumpărând acest produs, cumpărătorul acceptă termenii de garanție: Producătorul garantează funcționarea normală a ventilatorului timp de 60 de luni de la data vânzării prin rețea de distribuție cu amănuntul în caz de respectare a normelor de transportare, depozitare, instalare și întreținere.

Pentru a obține service în garanție, trebuie să prezentați Manualul de utilizare cu data de fabricație a produsului și bon de vânzare sau o altă dovadă de proprietate asupra produsului și a datei de cumpărare. Modelul produsului trebuie să corespundă celui specificat în Manualul de exploatare.

În absența bonului de vânzare sau unei alte dovezi a proprietății și a datei de achiziționare, perioada de garanție se calculează de la data de fabricație specificată în Manualul de exploatare. În cazul de absența completă a acestor documente compania poate refuza să efectueze servicii gratuite de garanție a produsului defect.

Toate ansamblurile și componentele care sunt parte a unui produs defect (prezentat pentru reparații de garanție), înlocuite în timpul perioadei de garanție, recapătă termenul de garanție și condițiile de garanție a întregului produs.

Adică, nici privind componentele date ale produsului, nici privind produsul ca atare, prelungirea sau o reînnoirea calculului perioadei de garanție nu se face.

În cazul funcționării anormale a ventilatorului din vina producătorului în perioada de garanție, consumatorul are dreptul de a înlocui ventilatorul la fabrica producătoare. Obligațiile de garanție nu se aplică la accesorii utilizate cu acest produs care sunt incluse sau nu sunt incluse în completul furnizării, precum și la deteriorarea altor echipamente care funcționează conjugat cu acest produs.

Compania nu este responsabilă pentru compatibilitatea produselor ei cu produse ale terților în ceea ce privește compatibilitatea lor. Garanția este valabilă numai pentru defecte de fabricație a produsului. Defectele și disfuncționalitățile, inclusiv deteriorării mecanice din cauza acțiunii mecanice în timpul funcționării sau uzura normală nu sunt acoperite de garanție. Garanția nu acoperă defecțiuni cauzate de încălziri de către cumpărător sau de către terții a instrucțiunilor de exploatare, de îngrijire și de întreținere a produsului, sau prin modificări ale construcției ne autorizate de către producător. Garanția nu se aplică, de asemenea, la defecțiuni cauzate de accidente, fulgere, apă, foc, de război, tulburări publice sau orice alți factori care nu sunt supuse controlului de către producător și distribuitorii săi autorizați.

**DECLINAREA DE RESPONSABILITATE PENTRU DAUNE
CONCOMITENTE:**

Producătorul nu este răspunzător pentru prejudiciul cauzat sănătății oamenilor sau echipamentelor ce rezultă din încălcarea prevederilor prezentului manual, precum și pentru utilizarea produsului în alte scopuri sau în caz de intervenție dură mecanică.

Daune indirecte (de exemplu, montarea repetată și conectarea repetată a produsului, pierderi directe sau indirecte, etc.) asociate cu înlocuirea produsului nu se compensează.

Garanția nu acoperă costurile de transport, precum și orice alte cheltuieli, inclusiv riscurile la deconectare, de transportare și instalare a produselor.

Obligațiile de garanție cu privire la calitatea instalării, cablaje și punere la în funcțiune suportă organizația care a efectuat lucrările respective.

În orice caz, compensarea, în conformitate cu condițiile de garanție nu poate să depășească prețul efectiv plătit de cumpărător pentru o unitate de produs defect care a dus la daune.

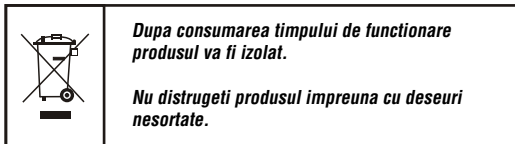

Перед установкой изделия внимательно прочтите настоящее руководство. Соблюдение требований руководства способствует обеспечению надежной эксплуатации изделия на протяжении всего срока его службы. Сохраняйте руководство в течение всего срока службы изделия, так как в нем изложены требования к обслуживанию изделия.

Изделие представляет собой осевой вентилятор для вытяжной вентиляции небольших и средних бытовых помещений, отапливаемых в зимнее время.

Вентилятор изготовлен из пластика белого цвета, цвет лицевой панели вентилятора может быть белый или металл.

Вентилятор может быть оборудован сеткой для защиты от насекомых.

В комплект поставки входят:

1. Вентилятор - 1 шт;
2. Шурупы с дюбелями - 4 шт;
3. Руководство пользователя;
4. Коробка упаковочная.

Вентиляторы изготавливаются для каналов диаметром 100, 125, 150 мм.

Вентиляторы оборудованы двигателями с пониженным энергопотреблением.

Модель **“В”** оборудована встроенным выключателем.

Модель **“Т”** оборудована регулируемым таймером с временем срабатывания от 2 до 30 мин.

Модель **“ТН”** оборудована датчиком влажности с порогом срабатывания от 60% до 90%.

Модель **“ТР”** оборудована датчиком движения (только Силента-М).

Модель **“Л”** оборудована двигателем на шарикоподшипниках.

Модель **“К”** оборудована обратным клапаном.

Конструкция вентиляторов постоянно совершенствуется, поэтому некоторые модели могут незначительно отличаться от описанных в данном руководстве.

Вентиляторы могут монтироваться с помощью 4 шурупов и дюбелей (горизонтально или вертикально, рис. 1) к стене, к потолку, в шахту или круглый канал. Последовательность монтажа вентилятора Силента-С показана на рис. 2-10, схема подключения - на рис. 11-16. Последовательность монтажа и подключения вентилятора Силента-М показана на рис. 17-22. Схемы подключения на рис. 23-30.

Вентиляторы предназначены для подключения к однофазной сети переменного тока напряжением 220...240 В и частотой 50 Гц.

Вентиляторы рассчитаны на продолжительную работу без отключения от сети.

Направление движения воздуха должно совпадать с направлением стрелки на корпусе вентилятора.

Вентиляторы разрешается эксплуатировать при температуре окружающего воздуха в пределах от 0°С до +45°С.

По типу защиты от поражения электрическим током изделия относятся к приборам II класса по ДСТУ 3135.0-95 (ГОСТ 30345.0-95).

Степень защиты от доступа к опасным частям и проникновения воды - IP34.

Вид климатического исполнения изделий УХЛ4.2 по ГОСТ 15150-69.

Хранить вентилятор необходимо в вентилируемом помещении при температуре от +5°С до +40°С и относительной влажности воздуха не более 80% (при +25°С) в упаковке производителя.

Поверхности вентилятора требуют периодической очистки от грязи и пыли (рис. 31-36 для Силента-С; рис. 37-42 для Силента-М).

Чистку проводят мягкой тканью с использованием раствора воды и моющего средства. Необходимо избегать попадания жидкости на электродвигатель. После чистки поверхности необходимо протереть насухо.

**ВНИМАНИЕ**

Вентилятор с таймером начинает работу при подаче управляющего напряжения на вход LT. После снятия управляющего напряжения вентилятор продолжает работу в течение времени, заданного таймером, которое регулируется от 2-х до 30 мин.

Регулировка осуществляется с помощью вращения оси ручки соответствующего потенциометра Т по часовой стрелке для увеличения и против часовой стрелки для уменьшения времени задержки.

Вентилятор с таймером и датчиком влажности начинает работу при подаче управляющего напряжения на вход LT или же при превышении определенного уровня влажности Н, который регулируется от ~60% до ~90%. После снятия управляющего напряжения или же при понижении уровня влажности Н, вентилятор продолжает работу в течение времени, заданного таймером, которое регулируется от 2-х до 30 мин.

Регулировка осуществляется с помощью вращения оси ручки соответствующего потенциометра Н и Т по часовой стрелке для увеличения и против часовой стрелки для уменьшения порога влажности и времени задержки соответственно.

Вентилятор с таймером и датчиком движения (только для Силента-М) начинает работу при движении человека на расстоянии от 1м до 4м с углом обзора датчика 100° по горизонтали. После прекращения движения вентилятор продолжает работу в течение времени, заданного таймером и регулируется от 2 до 30 мин. Регулировка осуществляется с помощью вращения ручки соответствующего потенциометра Т по часовой стрелке для увеличения и против часовой стрелки для уменьшения времени задержки.

Внимание! Схема таймера находится под сетевым напряжением.

Регулировку проводить только при отключенном от сети вентиляторе. При вращении потенциометров не прикасайтесь к отвертке чрезмерного усилия. Схема подключения лампы освещения к таймеру вентилятора с управлением от одного выключателя изображена на рис. 15 и 25 (S1 - внешний выключатель). При отключении лампы освещения вентилятор работает в течение времени, заданного таймером.

Все действия, связанные с подключением, настройкой, обслуживанием и ремонтом изделия, производить только при снятом напряжении сети.

К обслуживанию и монтажу допускаются лица, имеющие право самостоятельной работы на электроустановках до 1000В, изучившие данный паспорт.

Однофазная сеть, к которой подключается изделие, должна соответствовать действующим нормам.

Стационарная проводка должна быть оборудована автоматом защиты сети.

Подключение необходимо осуществлять через автоматический выключатель QF, встроенный в стационарную проводку. Зазор между контактами выключателя на всех полюсах должен быть не менее 3 мм.

Перед установкой необходимо убедиться в отсутствии видимых повреждений крыльчатки, корпуса, решетки, а также в отсутствии в корпусе вентилятора посторонних предметов, которые могут повредить лопасти крыльчатки. Запрещается использовать изделие не по назначению и подвергать каким-либо модификациям и доработкам.

Изделие не предназначено для использования детьми или лицами с пониженными физическими, чувственными или умственными способностями или при отсутствии у них жизненного опыта или знаний, если только они не находятся под контролем или не проинструктированы об использовании прибора лицом, ответственным за их безопасность. Дети должны находиться под контролем взрослых для недопущения игр с изделием.

Необходимо принять меры для предотвращения попадания дыма, угарных газов и прочих продуктов горения в помещение через открытые дымоходы или другие противопожарные устройства, а также исключить возможность возникновения обратного потока газов от приборов, использующих газовое или открытое пламя.

Перекачиваемый воздух не должен содержать пыли и других твердых примесей, а также липких веществ и волокнистых материалов.

Запрещается использовать изделие, если перекачиваемая среда содержит воспламеняемые вещества или пары, такие как спирт, бензин, инсектициды и т. п.

Не закрывайте и не загораживайте всасывающее и выпускное отверстия изделия, чтобы не мешать оптимальному прохождению воздуха.

Не садитесь на изделие и не кладите на него.

ГАРАНТИЙНЫЕ ОБЯЗАТЕЛЬСТВА

Вентиляторы произведены на предприятии «Вентиляционные системы» в соответствии с ТУ У 306371.14.001-2000, ГОСТ Р 51318.14.2-99, ГОСТ Р 51317.3.2-99, ГОСТ Р 51317.3.3-99, ГОСТ Р МЭК 60335-2-80-00, ГОСТ Р 51318.14.1-99.

Покупая данное изделие, покупатель принимает условия гарантии:

Производитель гарантирует нормальную работу вентилятора в течение 60 месяцев со дня продажи через розничную торговую сеть при условии выполнения правил транспортирования, хранения, монтажа и эксплуатации. Для получения гарантийного обслуживания, Вам необходимо предоставить Инструкцию по эксплуатации с указанием даты производства изделия и чек продажи или другое доказательство владения оборудованием и даты приобретения. Модель изделия должна соответствовать указанной в Инструкции по эксплуатации. При отсутствии чека продажи или другого доказательства владения оборудованием и даты приобретения, гарантийный срок исчисляется с момента изготовления, указанного в Инструкции по эксплуатации.

В случае полного отсутствия указанных документов компания вправе отказать в проведении бесплатного гарантийного обслуживания неисправного изделия. Все узлы и компоненты, являющиеся частью неисправного (заявленного на гарантийный ремонт) изделия, замененные в течение гарантийного срока, наследуют гарантийный срок и условия гарантийного обслуживания изделия в целом. Т.е., ни на данные компоненты, ни на изделие в целом ни продление, ни возобновление исчисления гарантийного срока не производится.

В случае появления нарушений в работе вентилятора по вине изготовителя в течение гарантийного срока, потребитель имеет право на замену вентилятора на предприятии-изготовителе в соответствии со ст. 14 п.9 «Закона Украины «О защите прав потребителя».

Замена производится по адресу: 01030, г. Киев, ул. М. Коцюбинского, 1.

Гарантийные обязательства не распространяются на аксессуары, используемые с данным изделием, входящие или не входящие в комплект поставки, а также на ущерб, причиненный другому оборудованию, работающему в сопряжении с данным изделием. Компания не несет ответственности за совместимость своей продукции с изделиями третьих сторон в части их совместимости. Гарантия распространяется только на заводские дефекты изделия. Дефекты и неисправности, включая механические повреждения, вследствие механического воздействия в процессе эксплуатации или естественного износа не являются гарантийным случаем.

Гарантийные обязательства не распространяются на неисправности, вызванные нарушениями покупателем или третьими лицами инструкций по эксплуатации, уходу и обслуживанию изделия или внесениями в его конструкцию изменений, не санкционированных производителем.

Гарантийные обязательства не распространяются также на повреждения, вызванные несчастными случаями, молнией, водой, пожаром, войной, публичными беспорядками или же любыми другими факторами, не подпадающими под контроль производителя и его официальных дистрибьюторов.

ОТКАЗ ОТ ОТВЕТСТВЕННОСТИ ЗА СОПУТСТВУЮЩИЕ УБЫТКИ:

Производитель не несет ответственности за ущерб, причиненный здоровью людей или оборудованию, возникший в результате нарушения требований настоящего руководства, а также использования изделия не по назначению или при грубом механическом вмешательстве.

Косвенный ущерб (например, переустановка и повторное подключение изделия, прямые либо косвенный убыток и т.п.), связанный с заменой изделия не компенсируется. Гарантия не распространяется на затраты по перевозке и любые другие затраты, включая риски, при отключении, перевозке и инсталлировании изделий.

Гарантийные обязательства по качеству монтажных, электромонтажных и наладочных работ несет организация, проводившая данные работы.

В любом случае возмещение, согласно данным гарантийным условиям, не может превышать стоимости, фактически уплаченной покупателем за единицу дефектного изделия, приведшую к убыткам.



***По окончании срока службы изделие подлежит отдельной утилизации.
Не уничтожайте изделие вместе с неотсортированными городскими отходами.***



Прочитайте уважно дану інструкцію до встановлення виробу. Виконання вимог інструкції сприяє забезпеченню надійної експлуатації виробу протягом всього терміну служби. Зберігайте інструкцію протягом всього терміну застосування, оскільки вона містить вимоги щодо обслуговування виробу.

Вироби являють собою осьові вентилятори, призначені для витяжної вентиляції невеликих та середніх побутових приміщень, що опалюються у зимовий час.

Вентилятори вироблені з білого пластику.

Лицьова панель може мати білий або металевий колір.

Вентилятори можуть бути укомплектовані захисною сіткою від комарів.

Комплект поставки включає:

1. Вентилятор - 1 шт;
2. Шурупи з дюбелями - 4 шт;
3. Інструкція користувача;
4. Пакувальна коробка.

Вентилятори призначені для з'єднання з круглими каналами діаметром 100 мм, 125 мм, 150 мм.

Вентилятори обладнані двигунами з низьким енергоспоживанням.

Модель з індексом **Л** обладнана двигуном з шарикопідшипниками.

Модель з індексом **Т** обладнана таймером затримки відключення з часом спрацьовування від 2 до 30 хв.

Модель з індексом **ТН** обладнана датчиком вологості з порогом спрацьовування від 60% до 90%.

Модель з індексом **ТР** обладнана сенсором руху (лише для моделі Силента-М).

Модель з індексом **В** обладнана вбудованим вимикачем.

Модель з індексом **К** обладнана зворотним клапаном.

Конструкція вентиляторів постійно вдосконалюється, тому деякі моделі можуть дещо відрізнятися від тих, що описані у даній інструкції.

За допомогою 4х шурупів та дюбелів вентилятор можна встановити горизонтально або вертикально (мал. 1) на стіну, до стелі, у шахту або круглий канал.

Послідовність монтажу вентилятора Силента-С показана на мал. 2-10, схема підключення - на мал. 11-16.

Послідовність монтажу та схема підключення вентилятора Силента-М показана на мал. 17-22, схема підключення - на мал. 23-30.

Вентилятори призначені для підключення до однофазної мережі змінного струму напругою 220...240 В і частотою 50 Гц.

Вентилятори розраховані на постійну роботу без відключення від мережі.

Напрямок руху повітря має відповідати напрямку руху стрілки на корпусі вентилятора.

Вентилятори дозволено до експлуатації за умови температури навколишнього повітря у межах від 0°C до 45°C.

Ступінь захисту від доступу до небезпечних частин та проникнення води IP34.

Зберігайте вентилятор у закритому вентилятованому приміщенні за температури від +5°C до +40°C і відносної вологості повітря не більше 80% (за температури +25°C) в упаковці виробника.

Поверхні вентилятора потребують ретельного очищення від бруду та пилу (див. мал. 31-36 для Силента-С; мал. 37-42 для Силента-М).

Для очищення поверхні використовуйте м'яку тканину, змочену у водному розчині миючого засобу.

Уникайте потрапляння рідини на поверхню двигуна.

Після очищення поверхні протріть вентилятор насухо.

**УВАГА**

Вентилятор з таймером починає працювати, коли на вхід LT подається керувальна напруга. Після зняття керувальної напруги вентилятор продовжує працювати впродовж часу, заданого таймером, що встановлюється від 2 до 30 хв. Регулювання здійснюється за допомогою обертання осі ручки потенціометра Т за годинниковою стрілкою для зменшення і проти годинникової стрілки для збільшення часу затримки.

Вентилятор з таймером і датчиком вологості починає працювати, коли на вхід LT подається керувальна напруга або за умови перевищення рівня вологості Н, що встановлюється від ~60% до ~90%.

Після зняття керувальної напруги або за умови зниження рівня вологості Н вентилятор продовжує працювати впродовж часу, заданого таймером, що регулюється від 2 до 30 хв.

Регулювання здійснюється за допомогою обертання осі відповідного потенціометру Н та Т за годинниковою стрілкою для збільшення порогу вологості та часу затримки та проти годинникової стрілки для їх зменшення відповідно.

Вентилятор з таймером та сенсором руху розпочинає працювати за умови виявлення руху людини на відстані від 1 м до 4 м з горизонтальним кутом огляду сенсора 100°. Після зупинки руху вентилятор продовжує працювати протягом часу, заданим таймером, від 2 до 30 хв.

Регулювання здійснюється за допомогою обертання осі потенціометру Т за годинниковою стрілкою для збільшення та часу затримки та проти годинникової стрілки для зменшення відповідно.

Увага! Схема таймеру знаходиться під електричною напругою.

Усі роботи з регулювання дозволено проводити лише за умови відключення вентилятора від електромережі. Уникайте надмірних зусиль, обертючи викрутку під час налаштування потенціометра.

Схема підключення лампи освітлення до таймера вентилятора з управлінням від спільного вимикача, зображена на мал. 15 та 25 (S1 - зовнішній вимикач).

Під час виключення лампи освітлення вентилятор продовжує працювати протягом часу, встановленого таймером.

Усі роботи з регулювання, налаштування, обслуговування та ремонтом виробу дозволено проводити лише за умови відключення вентилятора від електромережі.

Лише особи, що мають право самостійної роботи на електроустановках до 1000 В і які уважно вивчили даний паспорт, допускаються до обслуговування та монтажу. Однофазна мережа, до якої підключається виріб, має відповідати діючим нормам.

Фіксована стаціонарна проводка має бути обладнана автоматом захисту мережі.

Підключення здійснюється через автоматичний вимикач QF, вмонтований у стаціонарну проводку.

Проміжок між контактами вимикача на всіх полюсах має становити не менше 3 мм.

Перш ніж розпочати монтажні роботи, переконайтеся у відсутності видимих пошкоджень крильчатки, корпусу, ґратки, а також у відсутності сторонніх предметів у корпусі, що можуть пошкодити лопаті робочого колеса.

Використання виробу не за призначенням та будь-які модифікації та доробки суворо заборонені.

Виріб не призначено до застосування дітьми або особами з пониженими фізичними, сенсорними або розумовими здібностями або у разі відсутності у них життєвого досвіду або знань, якщо лише вони не знаходяться під контролем особи, відповідальної за їхню безпеку або у разі отримання інструкцій щодо застосування виробу від такої особи.

Діти повинні перебувати під наглядом дорослих для попередження ігор з виробом.

Необхідно вжити заходів для попередження потрапляння диму, чадного газу та інших продуктів згорання через відчинені повітроводи або інші протипожежні пристрої, а також виключити можливість зворотного потоку газів від приборів, що використовують газове або відкрите полум'я.

Повітря, що транспортується у системі, не повинно містити пилю та інших твердих домішок, а також липких речовин і волокнистих матеріалів.

Вентилятор не призначений для використання у середовищі, що містить легкозаймисті речовини або пари, як спирт, бензин, інсектициди.

Не закривайте і не загороджуйте вхідний та вихідний отвори виробу, щоб не заважати оптимальному проходженню повітря. Не сідайте на виріб і на кладіть на нього будь-які предмети.

ГАРАНТІЙНІ ЗОБОВ'ЯЗАННЯ

Купуючи даний виріб, покупець погоджується з наступними гарантійними умовами:

Виробник гарантує нормальну роботу вентилятора протягом 60 місяців з дати продажу через роздрібну торгову мережу за умови дотримання правил транспортування, зберігання, монтажу та експлуатації. Для отримання безкоштовного гарантійного обслуговування, Вам необхідно надати Інструкцію з експлуатації з зазначенням дати виготовлення, фіскальний чек продажу або інший доказ власності на обладнання та дати купівлі.

Модель виробу має відповідати тій моделі, що зазначена в інструкції користувача.

У випадку відсутності відмітки про дату продажу, гарантійний строк обчислюється з моменту виготовлення, який зазначений в інструкції з експлуатації.

У випадку ненадання зазначених документів компанія має право відмовити у наданні безкоштовного гарантійного обслуговування несправного виробу. Усі вузли та компоненти, що є частиною несправного (заявленого на гарантійний ремонт) виробу та замінені протягом гарантійного строку, усулджують гарантійний термін і гарантійні умови у цілому. Тобто, поновлення обчислення гарантійного строку ні на дані компоненти, ні на виріб у цілому не здійснюється.

У випадку порушень у роботі вентилятора з вини виробника протягом гарантійного періоду, споживач має право на його заміну на підприємстві виробника. Гарантійні зобов'язання не поширюються на аксесуари, що використовуються разом з даним виробом і включені або не включені до комплекту поставки, а також на втрачені, спричинені іншому обладнанню, що працює у сполученні з даним виробом.

Компанія не несе відповідальності за сумісність своєї продукції з виробами третіх сторін.

Гарантія поширюється лише на заводські недоліки виробу. Дефекти та недоліки, спричинені механічними ушкодженнями у процесі експлуатації або які є результатом природнього зношення, не підлягають відшкодуванню.

Гарантійні зобов'язання не поширюються на недоліки, спричинені порушеннями правил експлуатації, обслуговування виробу або внесенням у його конструкцію несанкціонованих змін власниками або третіми особами.

Гарантійні зобов'язання також не поширюються на пошкодження, викликані нещасними випадками, блискавкою, війною, публічними заворушеннями або будь-якими іншими факторами, які не підпадають під контроль виробника або його офіційних дистрибуторів.

ВІДМОВА ЗА ВІДПОВІДАЛЬНІСТЬ ЩОДО СУПУТНІХ ЗБИТКІВ:

Виробник не несе відповідальності за збитки, завдані здоров'ю людей або обладнанню, що виникли в результаті порушень вимог даної інструкції, а також внаслідок використання виробу не за призначенням або у разі грубого механічного втручання.

Непрямі збитки (наприклад, повторна установка і підключення виробу) та інші прямі і непрямі збитки, пов'язані з заміною виробу, не компенсуються.

Гарантія не поширюється на витрати з транспортування та будь-які інші витрати, пов'язані з відключенням, перевезенням та встановленням виробу.

Гарантійні зобов'язання щодо якості монтажних, електромонтажних і налаштувальних робіт несе сторона, яка виконує дані роботи.

У будь-якому випадку, розмір компенсації не може перевищувати фактичну вартість виробу, сплачену покупцем за одиницю несправної продукції.

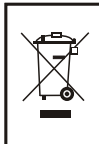

По закінченню терміну служби виріб підлягає окремій утилізації.

Не знищуйте виріб разом з невідсортованими міськими відходами.



Przed zainstalowaniem wyrobu uprzejmie prosimy o dokładne przeczytanie niniejszego podręcznika. Przestrzeżenie postanowień podręcznika sprzyja zapewnieniu niezawodnego użytkowania wyrobu w ciągu całego okresu jego eksploatacji. Uprzejmie prosimy o zachowanie podręcznika w ciągu całego okresu eksploatacji wyrobu, ponieważ w nim są zawarte wymagania wobec obsługi wyrobu.

Przedmiotem jest wentylator osiowy - wyciągowy, który stosuje się w niewielkich bądź średnich pomieszczeniach.

Wentylatory wyprodukowane są z białego plastiku, maskownica może występować w kolorze białym bądź metalizowanym.

Wentylatory mogą być wyposażone w siatkę dla ochrony przed owadami.

Komplet zawiera:

1. Wentylator - 1 szt.
2. Wkręty i kołki - 4 szt.
3. Instrukcję obsługi;
4. Karton.

Wentylatory produkowane są o średnicach: 100, 125, 150 mm.

Wentylatory wyposażone są w energooszczędne silniki.

Model **L** wyposażony w silnik z łożyskami kulkowymi.

Model **T** wyposażony w regulowany timer, który powoduje wydłużenie pracy wentylatora po jego wyłączeniu od 2 do 30 min.

Model **TH** wyposażony w czujnik wilgotności z progami działania od 60% do 90% wilgotności względnej.

Model **TP** wyposażony w czujnik ruchu (tylko Silenta-M).

Konstrukcja wentylatorów ciągle jest udoskonalana, dlatego niektóre modele mogą nieznacznie różnić się od opisanych w tej instrukcji obsługi.

Wentylatory mogą być montowane za pomocą 4 wkrętów (poziomo lub pionowo, rys.1) do ściany, sufitu, w szybie lub kanale wentylacyjnym.

Kolejność montażu wentylatora Silenta-S pokazano na rys. 2-20, s chemat podłączenia- rys.11-16.

Kolejność montażu wentylatora Silenta-M pokazano na rys. 17-22, schemat podłączenia- rys.23-30.

Wentylatory przeznaczone są do podłączenia do sieci prądu zmiennego jednofazowego o napięciu 230V i częstotliwości 50Hz. Wentylatory przeznaczone są do długotrwałej pracy bez odłączenia od sieci. Kierunek ruchu powietrza powinien zgadzać się kierunkiem strzałki na obudowie wentylatora.

Wentylatory można eksploatować przy temperaturze otaczającego powietrza od 0 do +45C.

Wentylator powinno się przechowywać w wentylowanym pomieszczeniu, przy temperaturze od +5C do +40 C oraz wilgotności powietrza nie większej niż 80% (przy +25C), w opakowaniu producenta.

Powierzchnia wentylatora wymaga okresowego czyszczenia z brudu i kurzu (rys. 31-36 dla Silenta-S; rys.37-42 dla Silenta-M).

Czyszczenie przeprowadza się za pomocą miękkiej tkaniny z wykorzystaniem roztworu wody i środka myjącego.

Należy unikać przedostania się wilgoci do silnika.

Po oczyszczeniu, powierzchnie trzeba wytrzeć na sucho.

Wentylator z wyłącznikiem czasowym.

Rozpoczyna on pracę po dostarczeniu napięcia na zacisk LT.

Po odłączeniu napięcia LT, wentylator kontynuuje pracę przez okres czasu, zadany za pomocą nastawnika czasowego, który jest regulowany od 2 do 30 minut.

Regulacja odbywa się za pomocą pokrętła potencjometru T zgodnie z ruchem wskazówek zegara w celu zwiększenia i przeciwnie, w celu zmniejszenia czasu zwłoki.

**UWAGA!****Wentylator z czujnikiem wilgoci i wyłącznikiem czasowym.**

Rozpoczyna on pracę po dostarczeniu napięcia na zacisk LT albo po przekroczeniu określonego poziomu wilgoci H, który jest regulowany w zakresie od 60% do 90%. Po odłączeniu napięcia sterującego albo po spadku poziomu wilgoci H, wentylator kontynuuje pracę przez okres czasu, zadany wyłącznikiem czasowym, który może być regulowany od 2 do 30 min. Regulacja odbywa się za pomocą pokrętki potencjometru T zgodnie z ruchem wskazówek zegara w celu zwiększenia i przeciwnie, w celu zmniejszenia progu wilgoci i odpowiednio czasu zwłoki.

Wentylator z czujnikiem ruchu i wyłącznikiem czasowym (tylko dla Silenta-M)

Rozpoczyna on pracę po wykryciu ruchu z odległości od 1 do 4 metrów, przy kącie zasięgu czujnika 100 stopni w poziomie. Po ustaniu ruchu, wentylator kontynuuje pracę przez okres czasu zadany wyłącznikiem czasowym i reguluje się go od 2 do 30 min. Regulacja odbywa się za pomocą pokrętki potencjometru T zgodnie z ruchem wskazówek zegara w celu zwiększenia i przeciwnie w celu zmniejszenia czasu zwłoki.

Uwaga! Schemat tajmera jest podłączony do prądu.

Regulację należy przeprowadzać tylko wówczas, gdy wentylator jest odłączony od sieci. Przy obracaniu potencjometru nie ma potrzeby przykładania dużej siły. Schemat podłączenia wentylatora w obwód oświetlenia pokazano na rys. 15 i 25 (S1-wyłącznik zewnętrzny). Przy odłączeniu napięcia załączającego oświetlenie wentylator kontynuuje pracę dzięki timerowi.

Wszystkie działania związane z podłączeniem, regulacją, obsługą i remontem sprzętu mogą odbywać się tylko przy odłączonym napięciu. Do obsługi i montażu dopuszcza się osoby, uprawnione oraz te, które zapoznały się z niniejszą instrukcją obsługi. Odległość pomiędzy stykami wyłącznika powinna być nie mniejsza niż 3mm na każdym z biegunów.

Przed zamontowaniem należy upewnić się czy nie ma widocznych uszkodzeń na wirniku, obudowie, kratce, jak również powinno się sprawdzić czy w obudowie wentylatora nie ma rzeczy obcych, które mogłyby zniszczyć łopatki wirnika.

Zabrania się samowolnie modyfikować urządzenie.

Tłoczone powietrze nie powinno zawierać kurzu oraz innych twardych domieszek, a także substancji lepkich i materiałów włóknistych.

Zabrania się wykorzystywać urządzenie, jeżeli powietrze zawiera substancje palne i opary takie jak spirytus, benzyna i t.p. Nie zamykać i nie przestaniać otworów wlotowych i wylotowych wentylatora, aby nie zaburzać optymalnego przepływu powietrza.

Zobowiązania gwarancyjne

Zakupując dany sprzęt, nabywca godzi się na warunki gwarancji.

Producent gwarantuje standardową pracę wentylatora w przeciągu 60 miesięcy od dnia zakupu w sklepie, pod warunkiem przestrzegania zasad transportu, przechowywania, montażu i eksploatacji.

W celu zgłoszenia reklamacji należy przedłożyć kartę gwarancyjną oraz paragon lub inny dokument zakupu celem ustalenia daty nabycia. Model sprzętu musi odpowiadać przedstawionemu na karcie gwarancyjnej.

Przy braku paragonu potwierdzającego zakup bądź innego potwierdzenia posiadania sprzętu, gwarancyjny termin będzie się liczył od momentu jego wyprodukowania, wskazanego na instrukcji obsługi.

W przypadku całkowitego braku wskazanych dokumentów firma ma prawo odmówić bezpłatnego postępowania gwarancyjnego.

Wszystkie części i elementy, które zostaną wymienione podlegają nowemu okresowi gwarancyjnemu.

Gwarancja obejmuje tylko defekty powstałe z winy producenta sprzętu.

Defekty i niesprawności wynikające z niewłaściwego procesu eksploatacji i użycia nie będą podlegały gwarancji.

Gwarancja nie obejmuje uszkodzeń powstałych w wyniku naruszenia instrukcji obsługi przez kupującego bądź osoby trzecie, niewłaściwego obsługiwanie sprzętu bądź zmian, które nie są usankcjonowane przez producenta.



***Po upływie okresu użytkowania wyrób podlega odrębnej utylizacji.
Nie należy utylizować wyrób razem z nie wysortowanym śmieciem miejskim.***

Výrobky jsou osově ventilátory pro podtlakové větrání malých a středních obslužných prostorů, topených v zimním období. Ventilátory jsou vyrobeny z bílého plastu, přední panel ventilátorů může být bíle nebo metalické barvy.

Ventilátory mohou být vybaveny sé kou pro ochranu od hmyzu.

Do kompletu patří:

1. Ventilátor - 1 kus;
2. Šrouby s hmoždíky - 4 kusy;
3. Návod k použití;
4. Balící krabice.

Ventilátory se vyrábějí pro kanály o průměru 100, 125, 150 mm.

Ventilátory jsou vybaveny motory se sníženou spotřebou elektrické energie.

Modely **"L"** jsou vybaveny motorem na kuličkovém ložisku.

Modely **"T"** jsou vybaveny regulovaným časovačem s dobou sepnití od 2 do 30 minut.

Modely **"TH"** jsou vybaveny čidlem vlhkosti s práhem reagování od 60% do 90%.

Modely **"TP"** jsou vybaveny snímačem pohybu (jenom Silenta-M)

Modely **"V"** jsou vybaveny vestavěným vypínačem.

Modely **"K"** jsou vybaveny zpětnou klapkou.

Konstrukce ventilátorů se stále zdokonaluje, a proto některé modely mohou se nepatrně lišit od popsanych v tomto návodu k použití.

Ventilátory se mohou instalovat pomocí 4 šroubů a hmoždíku (vodorovně nebo svisle, viz. obr. 1) do stěny, stropu, do šachty nebo na okrouhlém kanálu.

Posloupnost montáže ventilátoru Silenta-S je uvedena na obr. 2-10, schéma připojení - na obr. 11-16.

Posloupnost montáže ventilátoru Silenta-M je uvedena na obr. 17-22, schéma připojení - na obr. 23-30.

Ventilátory jsou určeny pro připojení do jednofázové sítě střídavého poudu s napětím 220...240 V a s frekvencí 50 Hz.

Ventilátory jsou určeny pro dlouhotrvající provoz bez vypnutí proudu.

Směr pohybu vzduchu musí se shodovat se směrem ručičky na tělese ventilátoru.

Je povoleno používat ventilátory za tepla od 0°C do +45°C

Stupeň ochrany od přístupu k nebezpečným částem a ochrany od proniknutí vody - IP34.

Je nutno uchovávat ventilátory v provětrávaném prostoru za tepla od +5°C do +40°C a relativní vlhkosti max. 80% (za tepla+25°C) v obalu výrobce.

Povrch ventilátoru je nutno pravidelně čistit od bláta a prachu (obr. 31-36 pro Silenta-S; obr. 37-42 pro Silenta-M).

Čištění se uskutečňuje měkkou tkaninou c použitím roztoku vody a pracího prostředku.

Je nutno chránit výrobek od proniknutí vody do elektrického motoru. Po čištění povrch je nutno utřít do sucha.

Ventilátor s časovačem začíná fungovat při přívodu řídicího napětí ke vstupu LT. Po uvolnění řídicího napětí ventilátor pracuje během doby, určené časovačem, která se reguluje od 2 do 30 minut.

Regulování se uskutečňuje pomocí točení osy ručičky příslušného potenciometru T ve směru hodinových ručiček pro zvětšení, a proti směru hodinových ručiček pro zmenšení doby zdržení.

Ventilátor s časovačem a čidlem vlhkosti začíná fungovat při přívodu řídicího napětí ke vstupu LT nebo za převýšení stanovené úrovně vlhkosti H, která se reguluje od ~60% do ~90%

Po uvolnění řídicího napětí nebo za snížení úrovně vlhkosti H, ventilátor pracuje během doby, určené časovačem, která se reguluje od 2 do 30 minut.

Regulování se uskutečňuje pomocí točení osy ručičky příslušného potenciometru H a T ve směru hodinových ručiček pro zvětšení, a proti směru hodinových ručiček pro zmenšení práhu vlhkosti a doby zdržení.

Ventilátor s časovačem a snímačem pohybu (jenom pro Silenta-M) začíná fungovat při pohybu člověka ve vzdálenosti od 1 m. do 4 m. s úhlem snímání snímače 100° vodorovně.

Po přerušení pohybu ventilátor pracuje během doby, určené časovačem, která se reguluje od 2 do 30 minut.

Regulování se uskutečňuje pomocí točení osy ručičky příslušného potenciometru T ve směru hodinových ručiček pro zvětšení, a proti směru hodinových ručiček pro zmenšení doby zdržení.

Pozor! Schéma časovače je pod síťovým napětím.

Regulování je možno uskutečnit za podmínky odpojení ventilátoru od sítě. Během točení potenciometru nevyvíte přílišné úsilí.

Schéma připojení osvětlovací žárovky do časovače ventilátoru, řízeného jedním vypínačem je zobrazena na obr. 15 a 25 (S1 - vnější vypínač)

Při odpojení osvětlovací žárovky ventilátor pracuje během doby, určené časovačem.

**POZOR**

Veškeré postupy, spojené s připojením, nastavením, obsluhou a opravou výrobku, je nutno uskutečňovat jenom za podmínky vypnutí proudu.

Obsluhu a montáž mohou provádět osoby mající právo samostatně nakládat s elektrickým zařízením do 1000V, kteří přečetli tento návod k použití.

Jednofázová síť, do které se připojuje výrobek, musí odpovídat platným normám.

Hlavní vedení musí být vybaveno automatem pro ochranu sítě.

Připojení je nutno uskutečnit přes automatický vypínač QF, vestavený do hlavního vedení.

Mezera mezi styky na všech pólech musí být minimálně 3 mm.

Před instalováním je nutno se přesvědčit že neexistují viditelné poruchy lopatkového kola, tělesa, mířky a také že v tělese ventilátoru nejsou cizí předměty, které mohou poškodit lopatkového kola.

Výrobek nesmí být použit neúcelně a podroben jakýmkoliv modifikacem a úpravě.

Výrobek není určen pro použití dětmi nebo osobami se sníženými fyzickými, citovými nebo rozumovými schopnostmi nebo při absenci u takových osob životní zkušenosti nebo znalostí, kromě případů, když jsou pod kontrolou nebo jsou srozuměny s provozem výrobku.

Děti musí být pod kontrolou dospělých, za účelem zabránění her s výrobkem.

Je nutno přijmout opatření ke zabránění popadnutí kouře, uhelných plynů a dalších produktů hoření do prostoru přes otevřené kouřovody a další protipožární systémy, a také vyloučit možnost vzniku opačného proudu plynů od přístrojů, používajících plynový nebo otevřený plamen.

Přečerpávaný vzduch nemusí obsahovat prach nebo další tvrdé nečistoty, a také lepkavé latky a vláknité materiály.

Výrobek nesmí být použit pokud přečerpávané prostředí obsahuje vznětlivé latky nebo dýmy jako alkohol, benzin, insekticid a pod. Neuzavírejte a neohrazujte sací a vypouštěcí otvor výrobku aby nepřekážel optimálnímu přechodu vzduchu.

ZÁRUČNÍ PODMÍNKY

Kupujíc tento výrobek zákazník přistupuje na záručních podmínek:

Výrobce garantuje normální provoz ventilátoru během 60 měsíců ode dne prodeje přes maloobchodní síť, za podmínky dodržení pravidel dopravy, uchování, montáže a provozu.

Pro záruční servis je Vám nutno poskytnout Návod k použití s uvedeným dnem výroby a šek nebo další důkazy držby zařízení a data nákupu.

Model výrobku musí odpovídat modulu, uvedenému v Návodu k použití. Pokud nemáte šek nebo další důkazy držby výrobku a data nákupu, záruční doba se počítá od data výroby, uvedeného v Návodu k použití. V případě nedostatku všech uvedených dokladů společně je oprávněna odmítnout bezplatný záruční servis.

Veškeré uzly a součásti, které jsou částí polámaného (předloženého k záručnímu servisu) výrobků, nahrazené během záruční doby, dědí záruční dobu a záruční podmínky celého výrobku.

To znamená, že prodloužení nebo obnova záruční doby pro součásti nebo celý výrobek se neuskutečňuje.

V případě vzniku poruch během záruční doby vinou výrobce, spotřebitel má právo na výměnu ventilátoru na závodní výrobce.

Záruční podmínky se nešíří na příslušenství, používané spolu s výrobkem, které patří nebo nepatří do kompletu, a také na škodu, nanesenou jinému zařízení, pracujícím spolu s výrobkem.

Společnost nenese zodpovědnost za kompatibilitu svých výrobku s výrobky třetích stran.

Záruka se šíří jenom na závodní vady výrobku. Vady a poruchy, včetně i mechanické poruchy, vzniklé v důsledku mechanického vlivu během provozu nebo opotřebování nejsou záručními případy.

Záruční podmínky se nešíří na vady, vzniklé v důsledku porušení zákazníkem nebo třetími osobami požadavků návodu k použití, pravidel obsluhy výrobku nebo v důsledku vnesení neoprávněných změn do konstrukce výrobku,

Záruční podmínky také se nešíří na poruchy, vzniklé v důsledku nehody, blesku, popadnutí vody, v důsledku požáru, války, veřejných nepokojů a také dalších faktorů, které nejsou pod kontrolou výrobce nebo jeho oficiálních distributorů.

ODMÍTNUTÍ ODPOVĚDNOSTI ZA SOUVISEJÍCÍ ZTRATY

Výrobce nenese zodpovědnost za ztráty způsobené zdravím lidí nebo zařízení, vzniklé v důsledku porušení požadavků toho návodu k použití, a také v důsledku neúčelného provozu výrobku nebo mechanického zásahu.

Nepřímé ztráty (např. přenastavování nebo opětovné připojení výrobku, přímé nebo nepřímé ztráty a pod.), spojené s výmenou výrobku se nekompensují.

Záruka se nešíří na ztráty, spojené s dopravou nebo na další ztráty, včetně, rizika při odpojení, dopravě a instalování výrobků.

Záruční zodpovědnost spojenou s kvalitou montážních, elektických a montážních a seřizovacích prací nese společnost, která uskutečnila uvedené práce.

V každém případě, náhrada podle záručních podmínek nemůže převyšovat cenu, faktický zaplacenou zákazníkem za jednotku vadného výrobku, provoz kterého způsobil vzniknutí ztrat.



Po uplynutí doby životnosti, výrobek podléhá zvláštní likvidaci.

Nelikviduje výrobek spolu s neroztřidovanými městskými odpady.

Termék elhelyezése előtt figyelmesen olvassa el a jelen útmutatót.

Az útmutató követeléseit betartása hozzájárul a termék biztonságos működésének az élettartama alatt.

Őrizze meg az útmutatót a termék élettartama alatt, mert az útmutatóban fel vannak tüntetve a termék kezelési feltételei.



A termékek az axiális szellőzők a kis és közepes nagyságú téli időben fűtött szolgálati helyiségek kivonó szellőztetéséhez.

A szellőzők készítek a fehér színű műanyagból, a honlokzati panel lehet fehér vagy fém színű.

A szellőzőket a szűnyoghálóval szerelhetők.

A készlet a következőkből áll:

1. Szellőző - 1 db;
2. Csavarok tiplikkel - 4 db;
3. Kezelési útmutatás;
4. Csomagolási doboz.

A szellőzőket gyártjára 100, 125, 150 mm kivitelben.

A szellőzők fel vannak szerelve az alacsony energiafogyasztású motorokkal.

Az **L** modellek fel vannak szerelve csapágyos modorokkal.

A **T** modellek fel vannak szerelve 2 perctől 30 percig szabályozható időrögzítővel

A **TH** modellek fel vannak szerelve a 60%-tól 90%-ig kapcsolható nedvesség érzékelővel.

Az **TP** modellek fel vannak szerelve a mozgás érzékelővel *(csak a Silenta-M).*

A **V** modellek fel vannak szerelve a beépített kapcsolóval.

A **K** modellek fel vannak szerelve a visszacsapó szeleppel.

A szellőzők szerkezetét folyamatosan felüjjítják, ezért valamilyen modellek valamivel különbözhetnek a jelen kezelési útmutatásban leírtaktól.

A szellőzők szerelhetők 4 csavarral és tiplivel (vízszintesen vagy függőlegesen, 1. ábra) falhoz, mennyezethez, bányában vagy kör alakú csatornába.

A Silenta-S szellőző szerelési rendje fel van tüntetve a 2-10 ábrákon, a csatlakozási séma - a 11-16. ábrákon.

A Silenta-M szellőző szerelési rendje fel van tüntetve a 17-22. Ábrákon. A csatlakozási sémák a 23-30. ábrákon.

A szellőzőket alkalmazták az egyfázisú váltóáramú, 220-240 V és 50 Hz frekvenciájú hálózathoz.

A szellőzők ki vannak számítva a huzamoskikapcsolás nélküli munkára. A légmozgás irányának egyebe kell esni a szellőző tokján levő nyíl irányával.

A szellőzőket szabad működtetni a 0°C-tól +45°C-ig környezeti hőmérsékleten.

A veszélyes részek érités- és vízbehatolás védelmi fokozata - Ip34.

A szellőzőt tartani kell a szellőző helyiségben a +5°C-tól +40°C-ig hőmérsékletén és legfeljebb 80% légnedvességénél (+25°C-nál) a gyártó csomagolásában.

A szellőző felületeit időnként kell tisztítani a szennyeződéstől és portól (31-36. ábra Silenta-S esetén; 37-42. ábra Silenta-M esetén).

A tisztítást kell végezni puha ronggyal és mosószer vizes oldallal.

El kell kerülni a folyadékok villanymotorra kerülését.

A tisztítáa után a felületet szárazra kell törölni.



Az időrogzító szellő kezd működni a vezérlő áramfeszültség táplálásánál az LT bemenetén. A vezérlő feszültség eltávolítása után a szellő folytatja működését bizonyos az időrogzítóval határozott idő alatt, amely szabályozható 2 perctől 30 percig.

A szabályozás végezhető a megfelelő feszültségosztó T fogantyújának óramutató járásával megegyező irányban tekerésével az idő növeléséhez és óramutató járásával ellentétes irányban az idő csökkentéséhez.

Az időrogzítóval és nedvességérzékelővel ellátott szellő kezd működni a vezérlő feszültség az LT bemenetre beadásánál vagy a nedvesség bizonyos szintje H túllépésénél, amely szabályozható ~60% -tól ~90%-ig. A vezérlő feszültség levezetése után vagy a nedvesség szint H csökkenésénél a szellő folytatja a működését a 2 perctől 30 percig időrogzítóval szabályozható idő alatt.

A szabályozás végezhető a megfelelő feszültségosztó H és T fogantyújának óramutató járásával megegyező irányban tekerésével az idő növeléséhez és óramutató járásával ellentétes irányban az idő csökkentéséhez.

Az időrogzítóval és mozgás érzékelővel ellátott szellő (csak a SilentA-M esetén) kezd működni az 1 m-től 4 m-ig távolság emberi mozgásnál az érzékelő 100' vízszintes átlátszási szög alatt.

A mozgás megszüntetése után a szellő folytatja a működését az időrogzítóval szabályozható 2 perctől 30 percig idő alatt. A szabályozás végezhető a megfelelő feszültségosztó T fogantyújának óramutató járásával megegyező irányban tekerésével az idő növeléséhez és óramutató járásával ellentétes irányban az idő csökkentéséhez.

Figyelem! Az időrogzító sémája a feszültség alatt van.

A szabályozás végezhető csak a hálózattól kikapcsolott szellőzn. A feszültségosztó forgatásánál túlságosan ne feszegesse a csavarhúzó. A világítási lámpa a szellőző időrogzítóéhoz csatlakozási sémája az egy kapcsolótól való vezérlésével fel van tüntetve a 15 és 25. ábrán (S1 - külső kapcsoló).

A lámpa kikapcsolásánál a szellőző működik az időrogzító által meghatározott idő alatt.

Az összes termék csatlakozásával, beállításával, kezelésével és karbantartásával kapcsolatos műveletek végezhetőek csak a levezetett feszültségnél.

A kezelés és szerelés engedélyezhető az 1000 V-os villanyberendezésekhez önálló működésre levő engedéllyel rendelkező személyek, akik átvilasták a jelen törzslapot.

Egyfázisú hálózatnak, amelyhez bekapcsolják a terméket, meg kell felelnie a vonatkozó normáknak.

Beépített vezetékeket fel kell szerelni az áramkör védelemmel. Csatlakozást meg kell valósítani a QF önműködő kapcsolón keresztül, amely be van építve a vezetékekbe.

A megszakító kapcsolatok közötti rések minden póluson legalább 3 mm-nek lennie kell.

A felszerelés előtt meg kell győződni a lapátok, tok látszó sérülései hiányában, valamint a szellőző tokjában idegen tárgyak hiányában, amelye sérülheti a lapátokat.

Tilos nem a rendeltetés szerint használni a terméket és végezni rajta bármilyen módosításokat.

A termék nem alkalmas gyerekek vagy fogyatékos személyek által használatához, ha csak azok nem a biztonságukért felelős személyek figyelme alatt vannak.

Gyerekeknek a felnőttek figyelme alatt lenniük kell a termékkel való játék elkerülése érdekében.

Intézkedéseket kell tenniük, hogy megakadályozzák a füst, nem égett gázok és egyéb égéstermék a szobába a nyitott kémény, vagy egyéb tűzvédelmi eszközök keresztül, valamint hogy kizárják a gázok visszaráramlási lehetőségét, készülékektől, amelyek használják a gáz vagy nyílt lángot.

Szivattyús levegő mentesnek kell lennie a portól és egyéb részecskéktől, ragadós és szálas anyagokattól.

Ne használja a terméket, ha a szivattyús közép tartalmaz gyúlékony anyagokat vagy gőzök például alkoholt, benzint, stb.

Ne takarja el vagy akadályozza a szívó-és kilépő termékeket, hogy ne zavarja az optimális légáramlást. Ne üljön a termékre, és ne tegye rá bármilyen tárgyakat.

JÓTÁLLÁSI KÖTELEZETTSÉGEK

Ezt a termék vásárlásával a vevő elfogadja a jótállási feltételeket:

A gyártó garantálja a szellőző normál működését 60 hónap folyamán a kikereskedelmi hálózaton történt eladási napjától számítva, a szállítási, raktározási, szerelési és működtetési szabályok betartásánál.

A garanciális javítás érdekében Önnek be kell nyújtani a kezelési útmutatást a termék gyártási időponja feltüntetésével és vásárlást igazoló csekket vagy más berendezés megszerzési időpontját igazoló okmányt.

A termék modeljének meg kell felelnie a Kezelési útmutatásban feltüntetettnek.

Az eladási csekk vagy más tulajdoni jogot és dátum igazoló okmány hiányában, a jótállási időt számítják a Kezelési útmutatóban feltüntetett gyártási időtől. Az összes felsorolt okmányok hiánya esetén a cégnek joga van elutasítani a meghibásodott termék ingyen jótállási karbantartásában.

A meghibásodott (jótállási javításra átdotott) termék összes részegységei és alkatrészei, melyeket kijavították a jótállási idő alatt, öröklik a jótállási időt és feltételeit. Azaz, nem hosszabítható a jótállási idő sem a termékre, sem az alkatrészeire.

A szellőző meghibásodása a gyártó hibája miatt a jótállási idő alatt, a fogyasztónak joga van cserélni a szellőztetőt a gyártó gyárában.

A jótállási kötelezettségek nem vonatkoznak a termék készletének tartozékaira, valamint a kárra, amely termék okozta más termékkel érintkezésnél.

A cég nem felel meg a terméke harmadik termékeivel nem egyeztetésért. A jótállás vonatkozi csa a termék gyári hibáira. Meghibásodások és hibák, beleértve a mechanikai sérüléket is, amelyek keletkeztek a mechanikai hatások folyamán vagy természetes kapásból nem képezik a jótállási esetet.

A jótállási kötelezettségek nem vonatkoznak azokra a meghibásodásokra, amelyek keletkeztek a vevő vagy harmadik személyek által be nem tartott kezelési útmutató követelményeit, valamint a gyártó által nem engedélyezett szerkezeti módosítások révén.

A jótállási kötelezettségek nem vonatkoznak azokra a sérülésekre, amelyek keletkeztek szerencsétlenségektől, villámcsapástól, víztől, tűztől, háború, zavargások miatt vagy bármilyen más tényezők miatt, nem tartozók a gyártó és hivatalos forgalmazói ellenőrzése alá.

AFELELŐSSÉG KIZÁRÁSA A KISÉRŐ KÁROKÉRT:

A gyártó nem okozott kárért az emberek egészségének vagy berendezések eredő megsértését az útmutató, valamint a termék használata más célra, vagy durva mechanikai beavatkozás. Következmenyes károk (pl. újraindítás és újra kapcsolatba termékek közvetlen vagy következményes veszteség, stb) kapcsolódó helyettesítő termék nem kompenzálják.

A jótállás nem vonatkozik a szállítási és egyéb költségekre, köztük a kockázatokra a termékek szállításánál és beállításánál.

A szerelési, villanszerelési és beállítási munkákkal kapcsolatos jótállási kötelezettségeket viseli azokat végző szervezet.

Minden esetben kártérítést szerint jótállási feltételek nem haladhatják meg a ténylegesen fizetett ár a vevő által az egység hibás terméket vezető veszteségeket.



A terméket élettartama befejeztével a terméket külön kell hulladékként kezelni, gyűjteni.

Nem szabad a terméket megsemmisíteni és a hulladékát összekeverni az általános városi hulladékkal.



Перед установкой изделия внимательно прочтите инструкцию по эксплуатации. Соблюдение требований руководства способствует обеспечению надежной эксплуатации изделия на протяжении всего срока его службы. Сохраняйте руководство в течение всего срока службы изделия, так как в нем изложены требования к обслуживанию изделия.

Изделие представляет собой осевой вентилятор для вытяжной вентиляции небольших и средних бытовых помещений, отапливаемых в зимнее время.

Вентилятор изготовлен из пластика белого цвета, цвет лицевой панели вентилятора может быть белый или металл.

Вентилятор может быть оборудован сеткой для защиты от насекомых.

В комплект поставки входят:

1. Вентилятор - 1 шт;
2. Шурупы с дюбелями - 4 шт;
3. Руководство пользователя;
4. Коробка упаковочная.

Вентиляторы изготавливаются для каналов диаметром 100, 125, 150 мм.

Вентиляторы оборудованы двигателями с пониженным энергопотреблением.

Модель **“В”** оборудована встроенным выключателем.

Модель **“Т”** оборудована регулируемым таймером с временем срабатывания от 2 до 30 мин.

Модель **“ТН”** оборудована датчиком влажности с порогом срабатывания от 60% до 90%.

Модель **“ТР”** оборудована датчиком движения (только Силента-М).

Модель **“Л”** оборудована двигателем на шарикоподшипниках.

Модель **“К”** оборудована обратным клапаном.

Конструкция вентиляторов постоянно совершенствуется, поэтому некоторые модели могут незначительно отличаться от описанных в данном руководстве.

Вентиляторы могут монтироваться с помощью 4 шурупов и дюбелей (горизонтально или вертикально, рис. 1) к стене, к потолку, в шахту или круглый канал. Последовательность монтажа вентилятора Силента-С показана на рис. 2-10, схема подключения - на рис. 11-16. Последовательность монтажа и подключения вентилятора Силента-М показана на рис. 17-22. Схемы подключения на рис. 23-30.

Вентиляторы предназначены для подключения к однофазной сети переменного тока напряжением 220...240 В и частотой 50 Гц.

Вентиляторы рассчитаны на продолжительную работу без отключения от сети.

Направление движения воздуха должно совпадать с направлением стрелки на корпусе вентилятора.

Вентиляторы разрешается эксплуатировать при температуре окружающего воздуха в пределах от 0°С до +45°С.

По типу защиты от поражения электрическим током изделия относятся к приборам II класса по ДСТУ 3135.0-95 (ГОСТ 30345.0-95).

Степень защиты от доступа к опасным частям и проникновения воды - IP34.

Вид климатического исполнения изделий УХЛ4.2 по ГОСТ 15150-69.

Хранить вентилятор необходимо в вентилируемом помещении при температуре от +5°С до +40°С и относительной влажности воздуха не более 80% (при +25°С) в упаковке производителя.

Поверхности вентилятора требуют периодической очистки от грязи и пыли (рис. 31-36 для Силента-С; рис. 37-42 для Силента-М).

Чистку проводят мягкой тканью с использованием раствора воды и моющего средства. Необходимо избегать попадания жидкости на электродвигатель. После чистки поверхности необходимо протереть насухо.

**ВНИМАНИЕ****BY**

Вентилятор с таймером начинает работу при подаче управляющего напряжения на вход LT. После снятия управляющего напряжения вентилятор продолжает работу в течение времени, заданного таймером, которое регулируется от 2-х до 30 мин.

Регулировка осуществляется с помощью вращения оси ручки соответствующего потенциометра Т по часовой стрелке для увеличения и против часовой стрелки для уменьшения времени задержки.

Вентилятор с таймером и датчиком влажности начинает работу при подаче управляющего напряжения на вход LT или же при превышении определенного уровня влажности Н, который регулируется от ~60% до ~90%. После снятия управляющего напряжения или же при понижении уровня влажности Н, вентилятор продолжает работу в течение времени, заданного таймером, которое регулируется от 2-х до 30 мин.

Регулировка осуществляется с помощью вращения оси ручки соответствующего потенциометра Н и Т по часовой стрелке для увеличения и против часовой стрелки для уменьшения порога влажности и времени задержки соответственно.

Вентилятор с таймером и датчиком движения (только для Силента-М) начинает работу при движении человека на расстоянии от 1м до 4м с углом обзора датчика 100° по горизонтали. После прекращения движения вентилятор продолжает работу в течение времени, заданного таймером и регулируется от 2 до 30 мин. Регулировка осуществляется с помощью вращения ручки соответствующего потенциометра Т по часовой стрелке для увеличения и против часовой стрелки для уменьшения времени задержки.

Внимание! Схема таймера находится под сетевым напряжением.

Регулировку проводить только при отключенном от сети вентиляторе. При вращении потенциометров не прикладывайте к отвертке чрезмерного усилия. Схема подключения лампы освещения к таймеру вентилятора с управлением от одного выключателя изображена на рис. 15 и 25 (S1 - внешний выключатель). При отключении лампы освещения вентилятор работает в течение времени, заданного таймером.

Все действия, связанные с подключением, настройкой, обслуживанием и ремонтом изделия, производить только при снятом напряжении сети.

К обслуживанию и монтажу допускаются лица, имеющие право самостоятельной работы на электроустановках до 1000В, изучившие данный паспорт.

Однофазная сеть, к которой подключается изделие, должна соответствовать действующим нормам. Стационарная проводка должна быть оборудована автоматом защиты сети.

Подключение необходимо осуществлять через автоматический выключатель QF, встроенный в стационарную проводку. Зазор между контактами выключателя на всех полюсах должен быть не менее 3 мм. Перед установкой необходимо убедиться в отсутствии видимых повреждений крыльчатки, корпуса, решетки, а также в отсутствии в корпусе вентилятора посторонних предметов, которые могут повредить лопасти крыльчатки. Запрещается использовать изделие не по назначению и подвергать каким-либо модификациям и доработкам.

Изделие не предназначено для использования детьми или лицами с пониженными физическими, чувственными или умственными способностями или при отсутствии у них жизненного опыта или знаний, если только они не находятся под контролем или не проинструктированы об использовании прибора лицом, ответственным за их безопасность. Дети должны находиться под контролем взрослых для недопущения игр с изделием.

Необходимо принять меры для предотвращения попадания дыма, угарных газов и прочих продуктов горения в помещение через открытые дымоходы или другие противопожарные устройства, а также исключить возможность возникновения обратного потока газов от приборов, использующих газовое или открытое пламя.



Перекачиваемый воздух не должен содержать пыли и других твердых примесей, а также липких веществ и волокнистых материалов.

Запрещается использовать изделие, если перекачиваемая среда содержит воспламеняемые вещества или пары, такие как спирт, бензин, инсектициды и т. п.

Не закрывайте и не загораживайте всасывающее и выпускное отверстия изделия, чтобы не мешать оптимальному прохождению воздуха.

Не садитесь на изделие и не кладите на него.

ГАРАНТИЙНЫЕ ОБЯЗАТЕЛЬСТВА

Вентиляторы произведены на предприятии «Вентиляционные системы» в соответствии с ТУ У 306371.14.001-2000, ГОСТ Р 51318.14.2-99, ГОСТ Р 51317.3.2-99, ГОСТ Р 51317.3.3-99, ГОСТ Р МЭК 60335-2-80-00, ГОСТ Р 51318.14.1-99.

Покупая данное изделие, покупатель принимает условия гарантии:

Производитель гарантирует нормальную работу вентилятора в течение 60 месяцев со дня продажи через розничную торговую сеть при условии выполнения правил транспортирования, хранения, монтажа и эксплуатации. Для получения гарантийного обслуживания, Вам необходимо предоставить Инструкцию по эксплуатации с указанием даты производства изделия и чек продажи или другое доказательство владения оборудованием и даты приобретения. Модель изделия должна соответствовать указанной в Инструкции по эксплуатации. При отсутствии чека продажи или другого доказательства владения оборудованием и даты приобретения, гарантийный срок исчисляется с момента изготовления, указанного в Инструкции по эксплуатации.

В случае полного отсутствия указанных документов компания вправе отказать в проведении бесплатного гарантийного обслуживания неисправного изделия. Все узлы и компоненты, являющиеся частью неисправного (заявленного на гарантийный ремонт) изделия, замененные в течение гарантийного срока, наследуют гарантийный срок и условия гарантийного обслуживания изделия в целом. Т.е., ни на данные компоненты, ни на изделие в целом ни продление, ни возобновление исчисления гарантийного срока не производится.

В случае появления нарушений в работе изделия по вине производителя в течение гарантийного срока, потребитель имеет право на замену в соответствии со Ст. 20. п.1. Закона Республики Беларусь “О защите прав потребителей”.

Замена
производится
по адресу



наименование, контактные данные, штамп

Гарантийные обязательства не распространяются на аксессуары, используемые с данным изделием, входящие или не входящие в комплект поставки, а также на ущерб, причиненный другому оборудованию, работающему в сопряжении с данным изделием. Компания не несет ответственности за совместимость своей продукции с изделиями третьих сторон в части их совместимости. Гарантия распространяется только на заводские дефекты изделия. Дефекты и неисправности, включая механические повреждения, вследствие механического воздействия в процессе эксплуатации или естественного износа не являются гарантийным случаем.

Гарантийные обязательства не распространяются на неисправности, вызванные нарушениями покупателем или третьими лицами инструкций по эксплуатации, уходу и обслуживанию изделия или внесениями в его конструкцию изменений, не санкционированных производителем.

Гарантийные обязательства не распространяются также на повреждения, вызванные несчастными случаями, молнией, водой, пожаром, войной, публичными беспорядками или же любыми другими факторами, не подпадающими под контроль производителя и его официальных дистрибьюторов.

ОТКАЗ ОТ ОТВЕТСТВЕННОСТИ ЗА СОПУТСТВУЮЩИЕ УБЫТКИ:

Производитель не несет ответственности за ущерб, причиненный здоровью людей или оборудованию, возникший в результате нарушения требований настоящего руководства, а также использования изделия не по назначению или при грубом механическом вмешательстве.

Косвенный ущерб (например, переустановка и повторное подключение изделия, прямые либо косвенный убыток и т.п.), связанный с заменой изделия не компенсируется. Гарантия не распространяется на затраты по перевозке и любые другие затраты, включая риски, при отключении, перевозке и инсталлировании изделий.

Гарантийные обязательства по качеству монтажных, электромонтажных и наладочных работ несет организация, проводившая данные работы.

В любом случае возмещение, согласно данным гарантийным условиям, не может превышать стоимости, фактически уплаченной покупателем за единицу дефектного изделия, приведшую к убыткам.



***По окончании срока службы изделие подлежит отдельной утилизации.
Не уничтожайте изделие вместе с неотсортированными городскими отходами.***

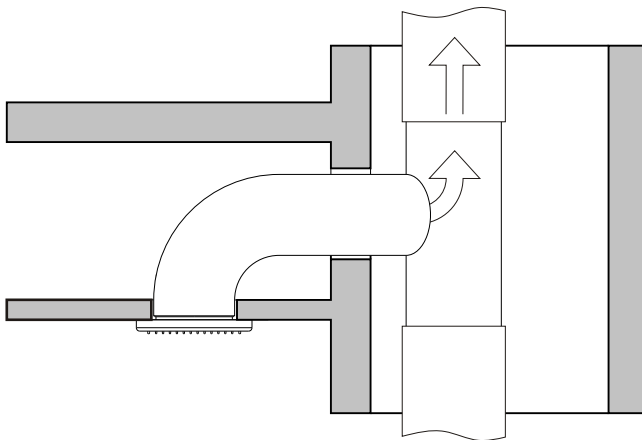
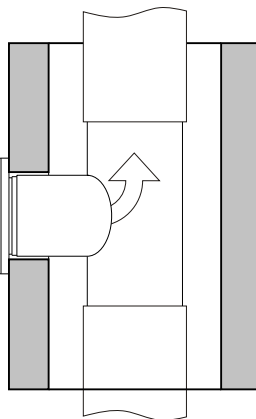
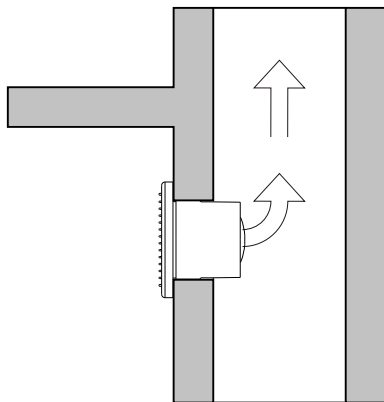

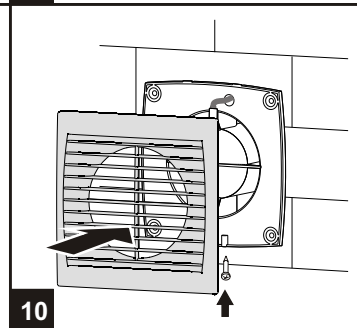
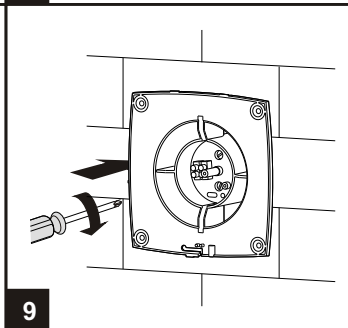
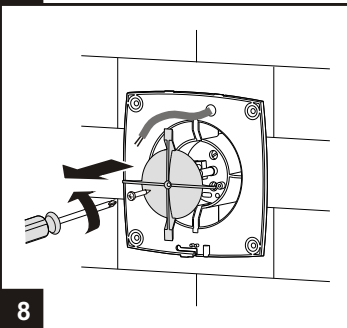
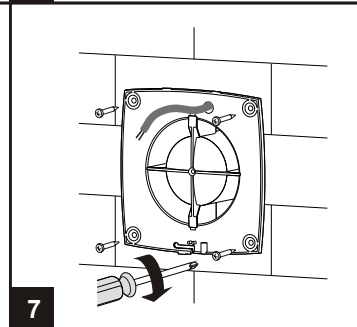
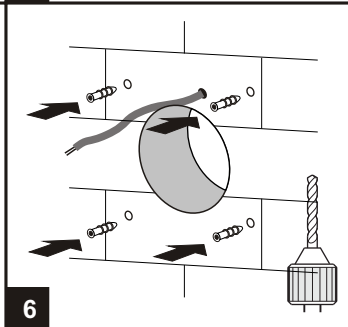
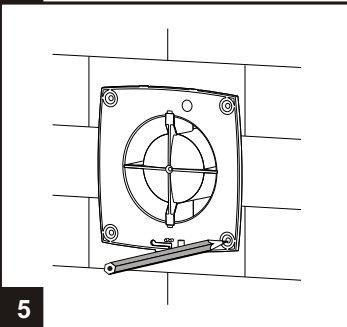
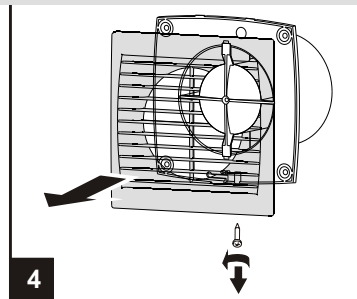
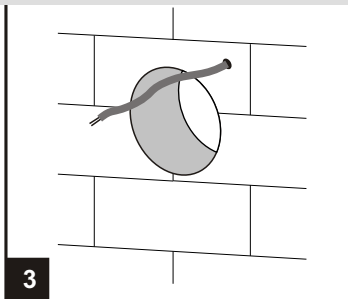
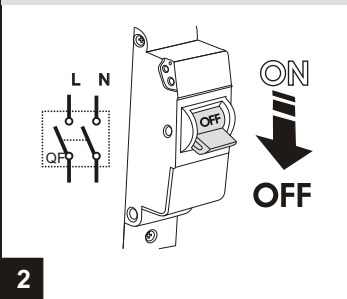

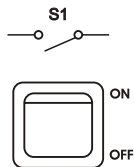
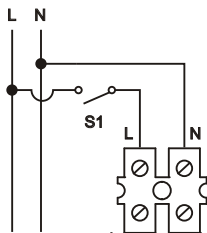

11

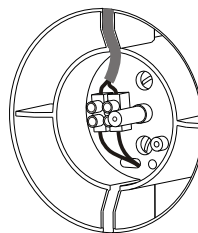

12

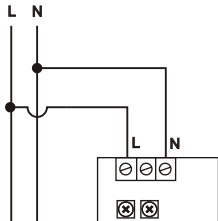

13

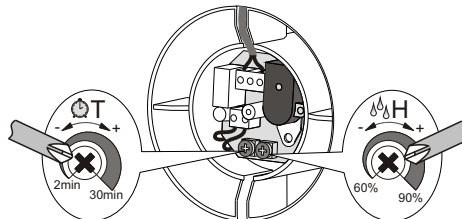

14

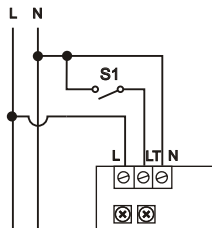

15

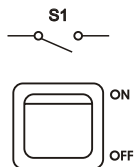

16

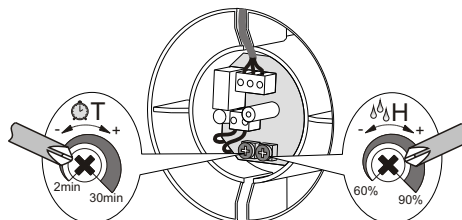

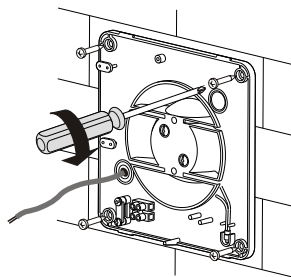
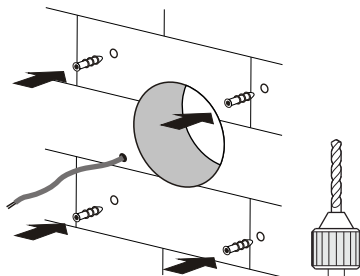
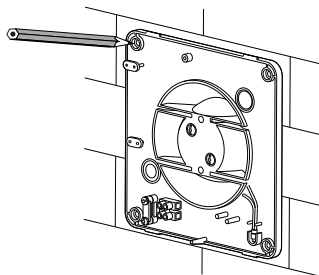
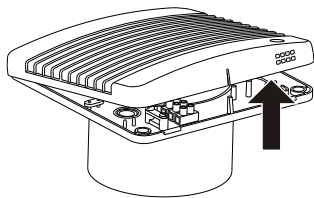
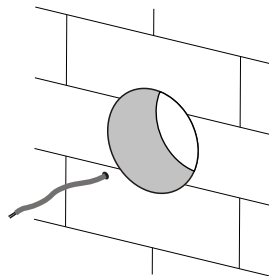
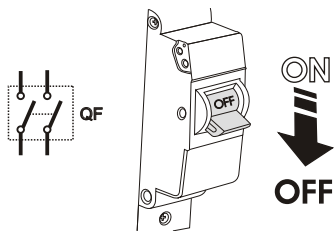

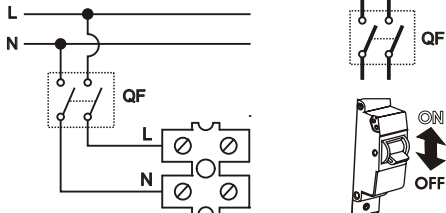

23

24

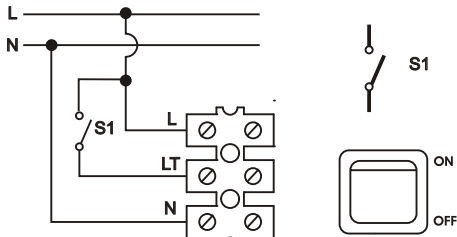
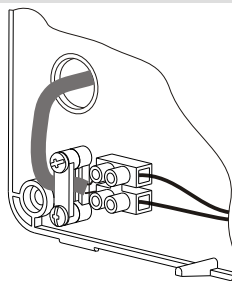

25

26

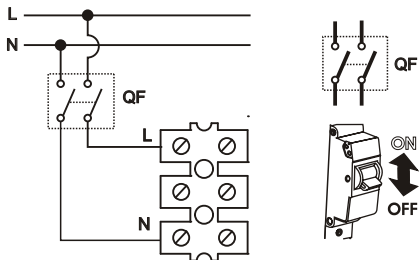
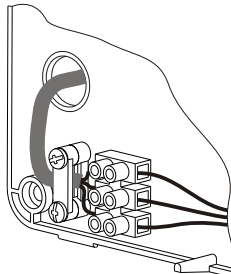

27

28

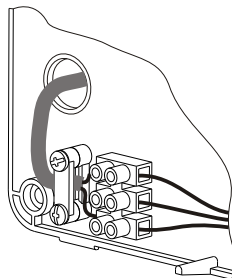

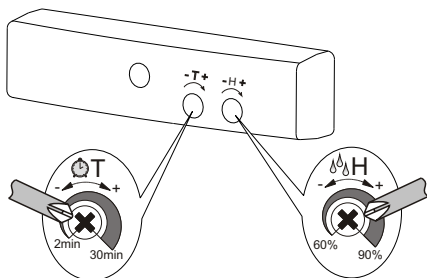

29

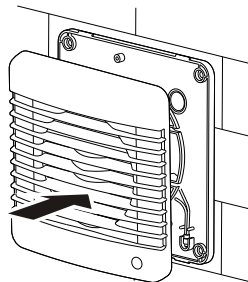

30

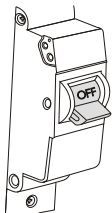
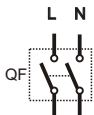

ON
OFF

31

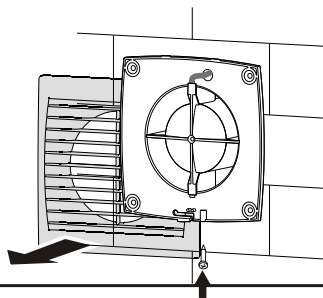

32

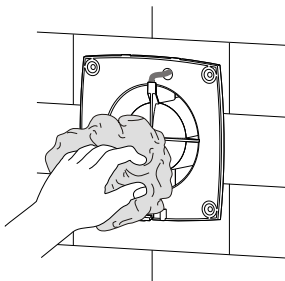

33

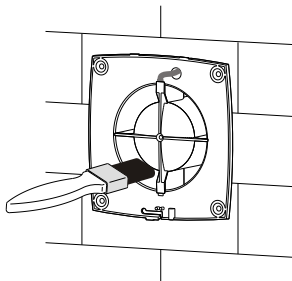

34

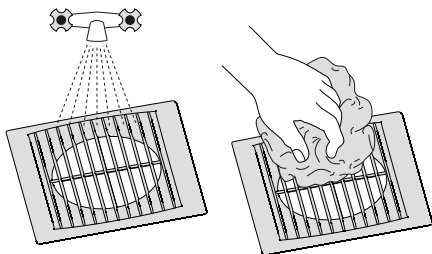

35

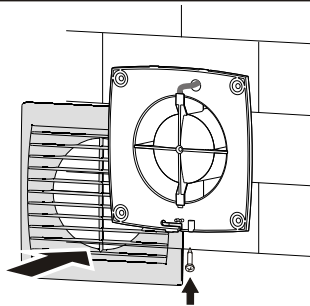

36

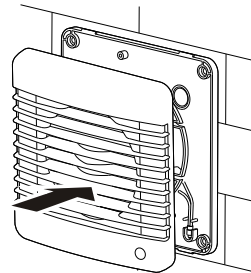
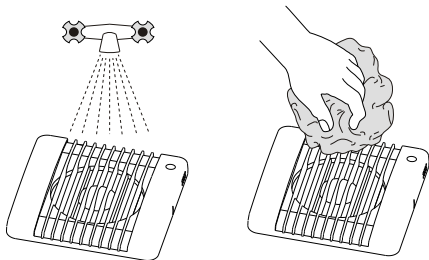
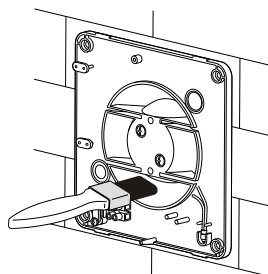
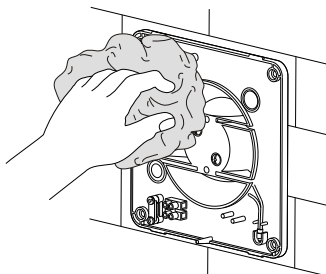
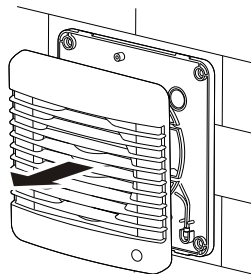
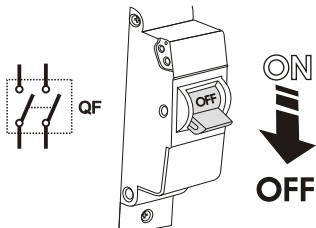

Stamp of the acceptance inspector
Zeichen des Abnehmers
Marque du réceptionnaire
Timbro di un ispettore
Stempel van de Kwaliteitsinspecteur
La marca del receptor
Stampila societatii beneficiare
Клеймо приемщика
Клеймо приёмальника
Stempel odbiorcy
Razítko přejímače
Átvębб бéлыгзџје



Sold
(Title of sales organization, shop stamp)
Verkauft
(Bezeichnung und Stempel des Verkäufers)
Vendu
(le nom et le tampon du vendeur)
Venduto
(Nome e timbro rivenditore)
Verkocht door
(naam van de verkoper, stempel van de verkoper)
Vendido
(el nombre y la estampilla del vendedor)
Vandut
(denumirea si stampila vanzatorului)
Продан
(наименование и штамп продавца)
Проданий
(найменування та штамп продавця)
Sprzedano
(nazwa i stempel sprzedawcy)
Je prodán
(název a razítko prodávajícího)
Eladva
(az eladó neve és bélyegzője)

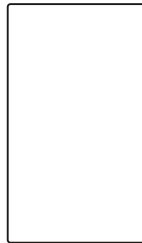

Date of issue
Herstellungsdatum
Date de fabrication
Data di rilascio
Productiedatum
Fecha de producción
Data eliberării
Дата выпуска
Дата випуску
Data produkcyj
Datum výroby
Kibocsátás dátuma



Date of sale
Verkaufsdatum
Date de la vente
Data di vendita
Datum van verkoop
La fecha de la venta
Data vanzării
Дата продажи
Дата продажу
Data sprzedaży
Datum prodeje
Értékesítés dátuma

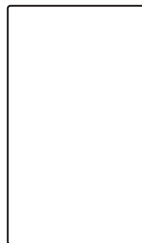

Acceptance certificate
Abnahmezeugnis
Certificat de réception
Certificato di accettazione
Akte van de aanvaarding
Certificado de ingreso
Certificat de receptie
Свидетельство о приемке
Свідоцтво про приймання
Akt odbioru
Osvědčení o kolaudaci
Átvételi bizonyítvány

SILENTA-S			V				
СИЛЕНТА-С	100		В				
	125		T		L		K
SILENTA-M					Л		
СИЛЕНТА-М	150		TH				
			TP				

The fan device is ready for operation.
Der Lüfter ist als betriebsfähig anerkannt.
Le ventilateur est reconnu valable à l'exploitation.
Il ventilatore è adatto per l'uso.
De ventilator is herkend voor het gebruik.
El ventilador es válido para la explotación.
Ventilatorul este apt pentru exploatare.
Вентилятор признан годным к эксплуатации.
Вентилятор визнано придатним до експлуатації.
Wentylator uznany został za nadający się do eksploatacji.
Ventilátor je uznán vyhovujícím k využití.
A ventilátor használhatónak volt elismerve.