

ВИЗИТ-1

ООО "Домовой-РП"
РБ, Минская обл., Минский р-н,
пос. Привольный, ул. Мира, 53/4
Тел. +375 (29) 675-92-42
www.domovoy.by

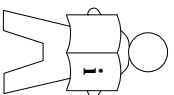
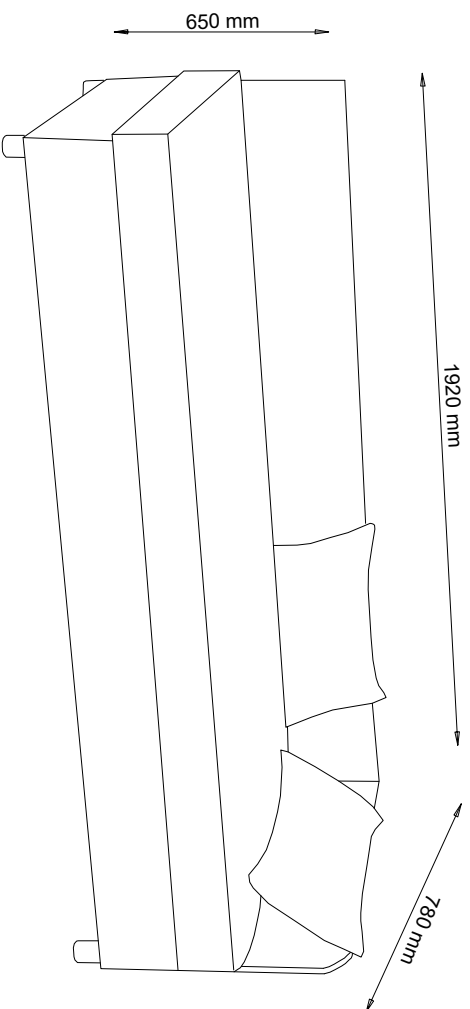

ВАЖНАЯ ИНФОРМАЦИЯ!

Внимательно и полностью прочитайте это руководство, прежде чем приступать к сборке или использованию этого изделия.

Следуйте всем инструкциям этого руководства и сохраните его на будущее для справки.

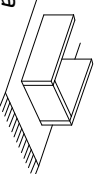

ВАЖНО!

В любом изделии, собранном с использованием винтов любого типа, необходимо через 2 недели после сборки и в дальнейшем каждые 3 месяца подтягивать винты, чтобы обеспечить прочность изделия в течение срока эксплуатации.



ОБЩИЕ УКАЗАНИЯ ПО УХОДУ ЗА МЕБЕЛЬЮ С ОТДЕЛКОЙ ИЗ ТКАНИ

Очистите изделие чистой влажной тряпкой. Используйте только чистую воду. Пыль и грязь можно удалить пылесосом или чистой мягкой тряпкой. Не наносите моющие средств, растворители или другие химические вещества на ткань, поскольку они могут привести к вымыванию цвета.

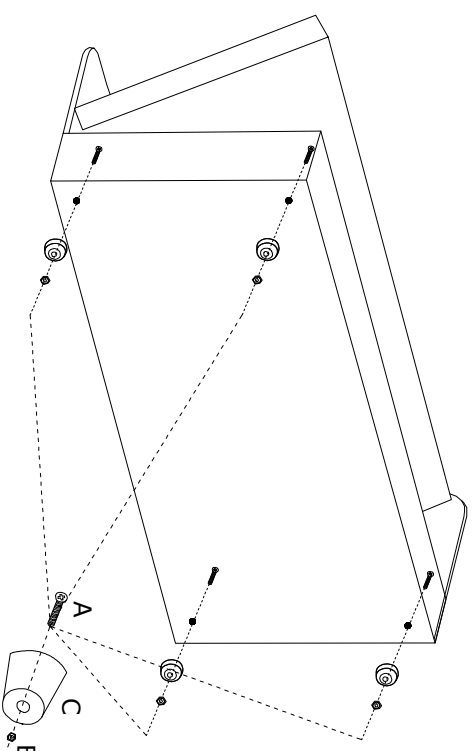
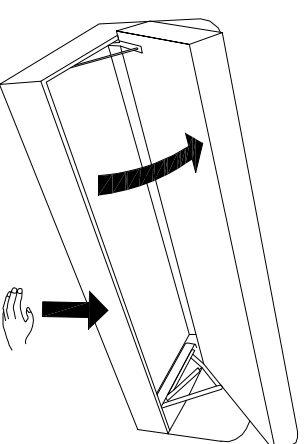
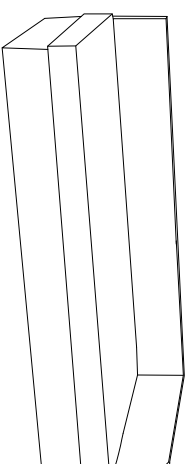
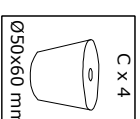
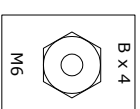
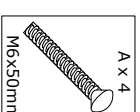
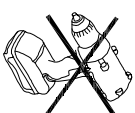
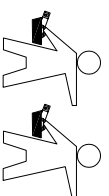
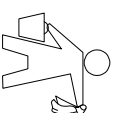

Упаковщик

2 подушки

комплектация

инструкция