

*womanizer*™

— THE ORIGINAL —

**LIBERTY**™

MANUAL / BEDIENUNGSANLEITUNG / MODE D'EMPLOI / ISTRUZIONI PER L'USO /  
MANUAL DE INSTRUCCIONES / MANUAL DE OPERAÇÃO / ИНСТРУКЦИЯ ПО ЭКСПЛУАТАЦИИ /  
取扱説明書 / 사용 설명서 / 操作说明 / 操作説明

ENGLISH

РУССКИЙ

DEUTSCH

日本の

FRANÇAIS

한국어

ITALIANO

中国的

ESPAÑOL

中國的

PORTUGUÊS



ENGLISH

A piece of light pink, semi-transparent fabric is draped and gathered in the bottom left corner of the page, creating soft folds and highlights. The rest of the background is a solid, light pink color.

# Thank you for choosing Womanizer.

Welcome to a world full of sensual experiences that will enrich your life. By choosing Womanizer, you are not only guaranteed orgasms that are beyond comparison – but also an entirely new lust for pleasure. Celebrate your femininity and enjoy yourself. Don't miss out! Not on any orgasm, fantasy or pleasure. Enjoy your product – one orgasm after another.



**Pleasure Air™ technology**

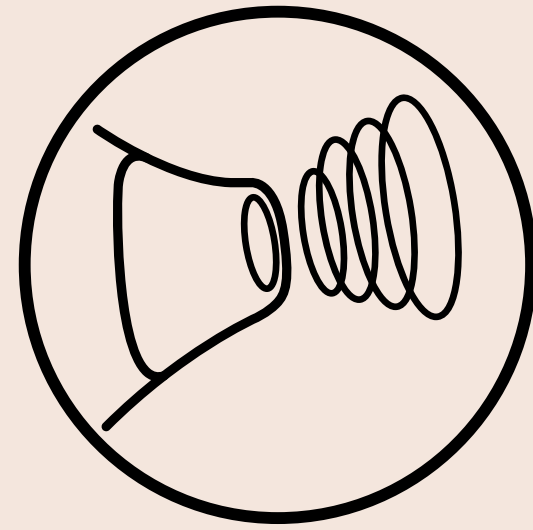

**Waterproof**



**6 intensity levels**

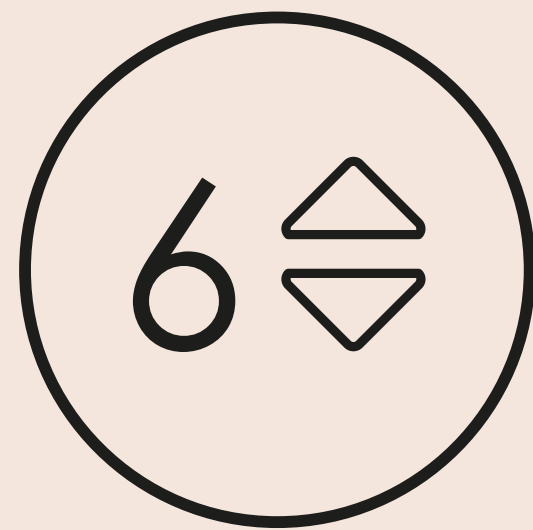

**Two silicone stimulation heads**

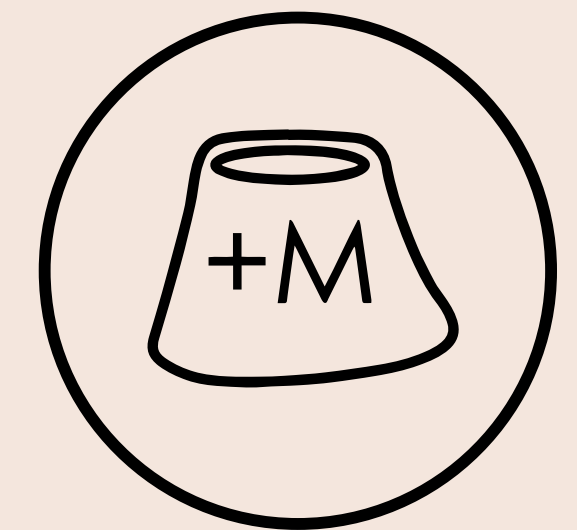

**Locking mechanism**

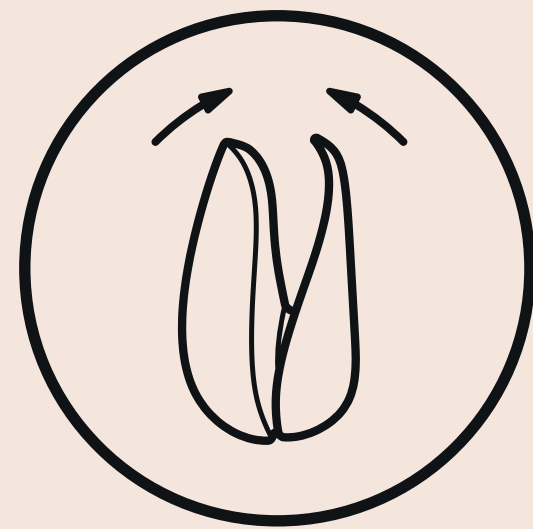

**Silent technology**

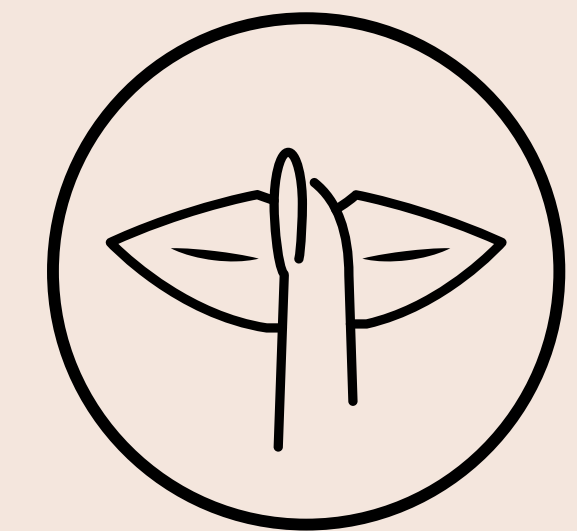

DESCRIPTION

CHARGING

QUICK GUIDE

USE

TIPS

CLEANING

GENERAL INFORMATION

*NOTE: Please read these instructions carefully before your first experience with Womanizer, and keep them for reference.*



# DESCRIPTION

**A** MAGNETIC CHARGING PINS

**B+** ON/OFF BUTTON

**B+** INTENSITY BUTTON FOR CLITORAL STIMULATION (INCREASE)

**B-** INTENSITY BUTTON FOR CLITORAL STIMULATION (DECREASE)

**C** STIMULATION HEAD

**D** USB CHARGE CABLE WITH CHARGING HEAD

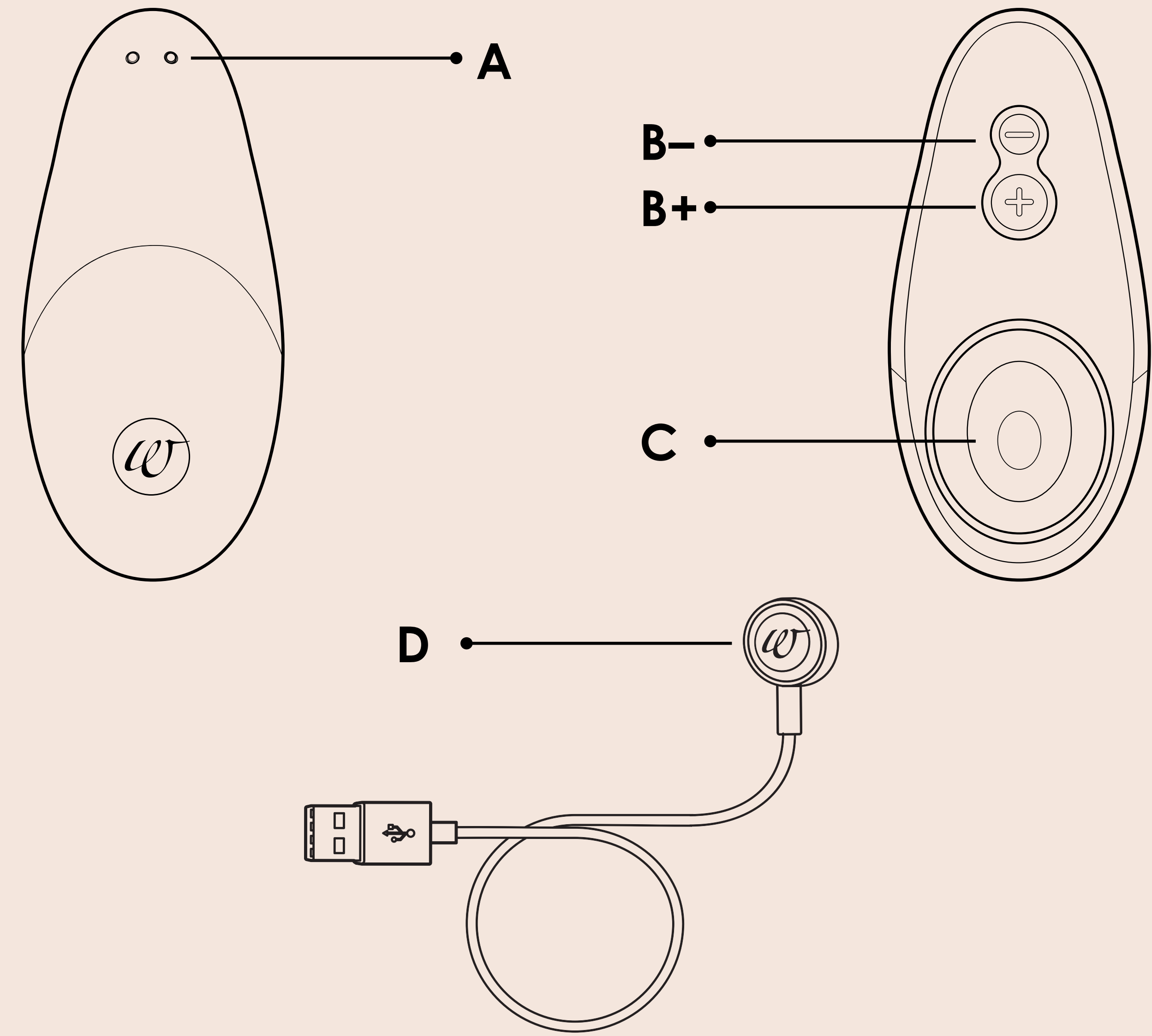

# CHARGING

## WARNING:

To ensure you experience pleasure from your Womanizer, please make note of the following:

- Before first use of the charging device, check the local voltage level, since the local mains voltage may not exceed the maximum mains voltage given on the device.
- Never immerse the charging device or charging cable in water or other fluids.
- Do not rinse the charging device and charging cable in running water.
- Check the stimulation device regularly for any damage.
- Do not use the device if one of the components is damaged.

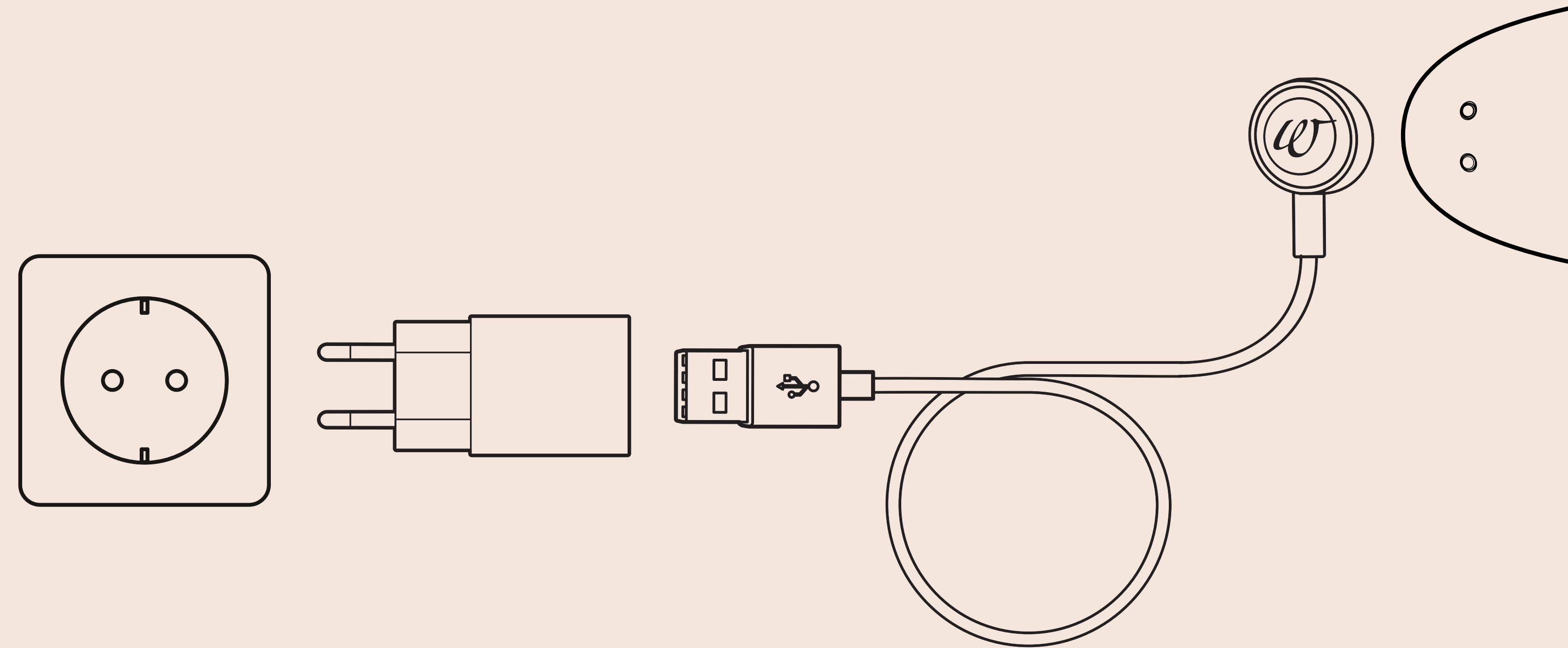



# CHARGING

## PLEASE NOTE:

We recommend that you fully charge your Womanizer before your first use. When you receive your Womanizer, the rechargeable battery is pre-charged for a short period of use and may have discharged fully due to environmental influences. The charging process takes about one hour. Your Womanizer may become warm during charging, this is normal. After charging, you can experience up to 120 minutes of pleasure with your Womanizer. The duration of the operating time depends on how intensely you enjoy the Womanizer.



# CHARGING

## CHARGING STATUS DISPLAY

Your Womanizer includes an LED, which can be found under the stimulation head (C). It acts as a charging status display when charging.

## PLEASE TAKE THE FOLLOWING STEPS IF YOU WISH TO CHARGE THE RECHARGEABLE BATTERY ON YOUR WOMANIZER:

1. If you turn on your Womanizer and the LED light under the stimulation head is flashing it is time to recharge it!
2. Make sure that your Womanizer and the charging device is dry.
3. Connect the USB charging cable (D) to a suitable USB connection (such as an adapter or PC, or similar).
4. Place the charging head (D) on the magnetic pins (A).
5. Despite the magnetic attraction of the pins, make sure that the charging head (D) is optimally positioned on the device, and your Womanizer is in a secure position for charging)
6. The LED under the stimulation head will flash when charging.
7. If the LED under the stimulation head is lit up without flashing, then your Womanizer is fully charged.



# QUICK GUIDE

**1. ON/OFF**

keep pressed  
down for two  
seconds

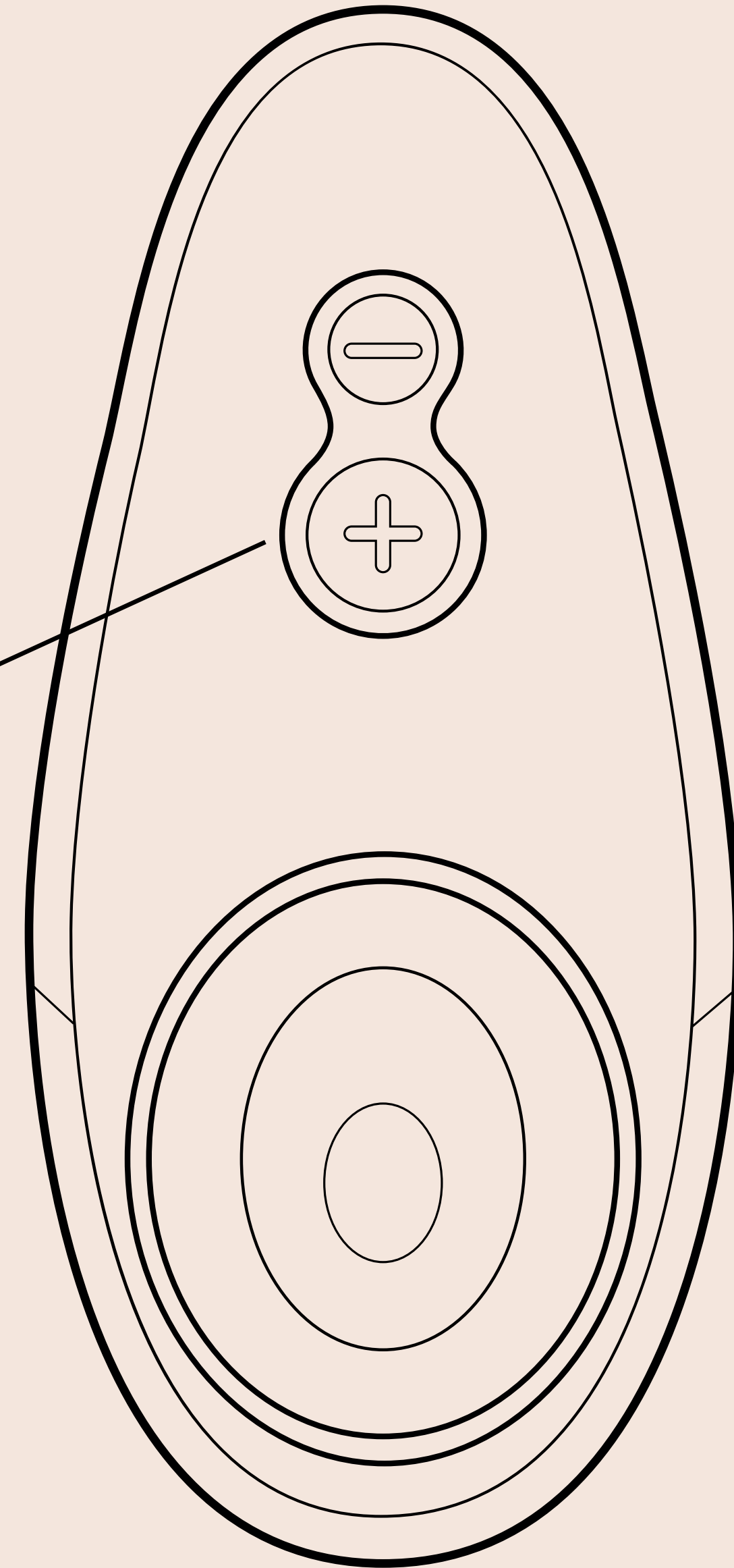

**2.**

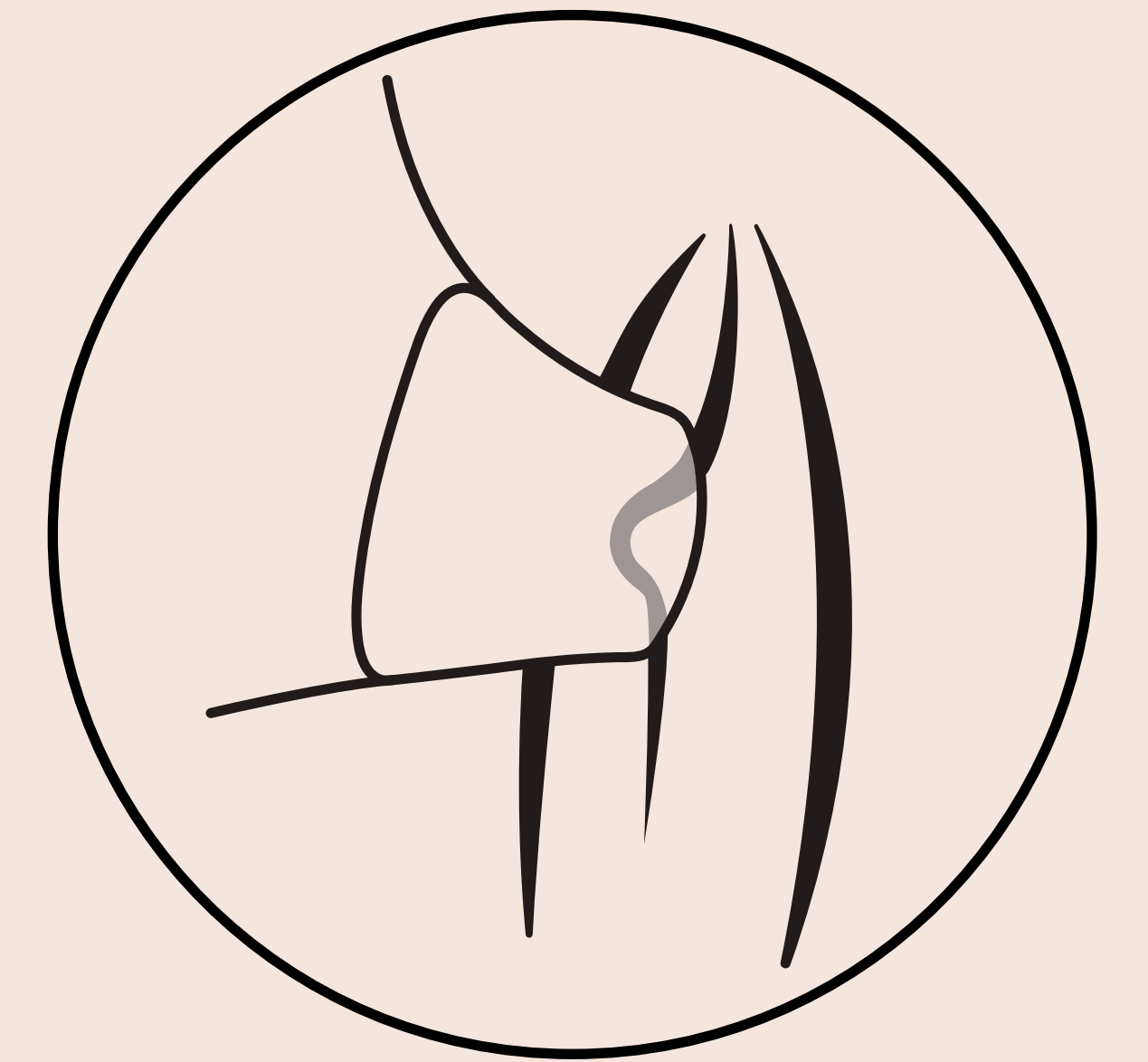

**3.**

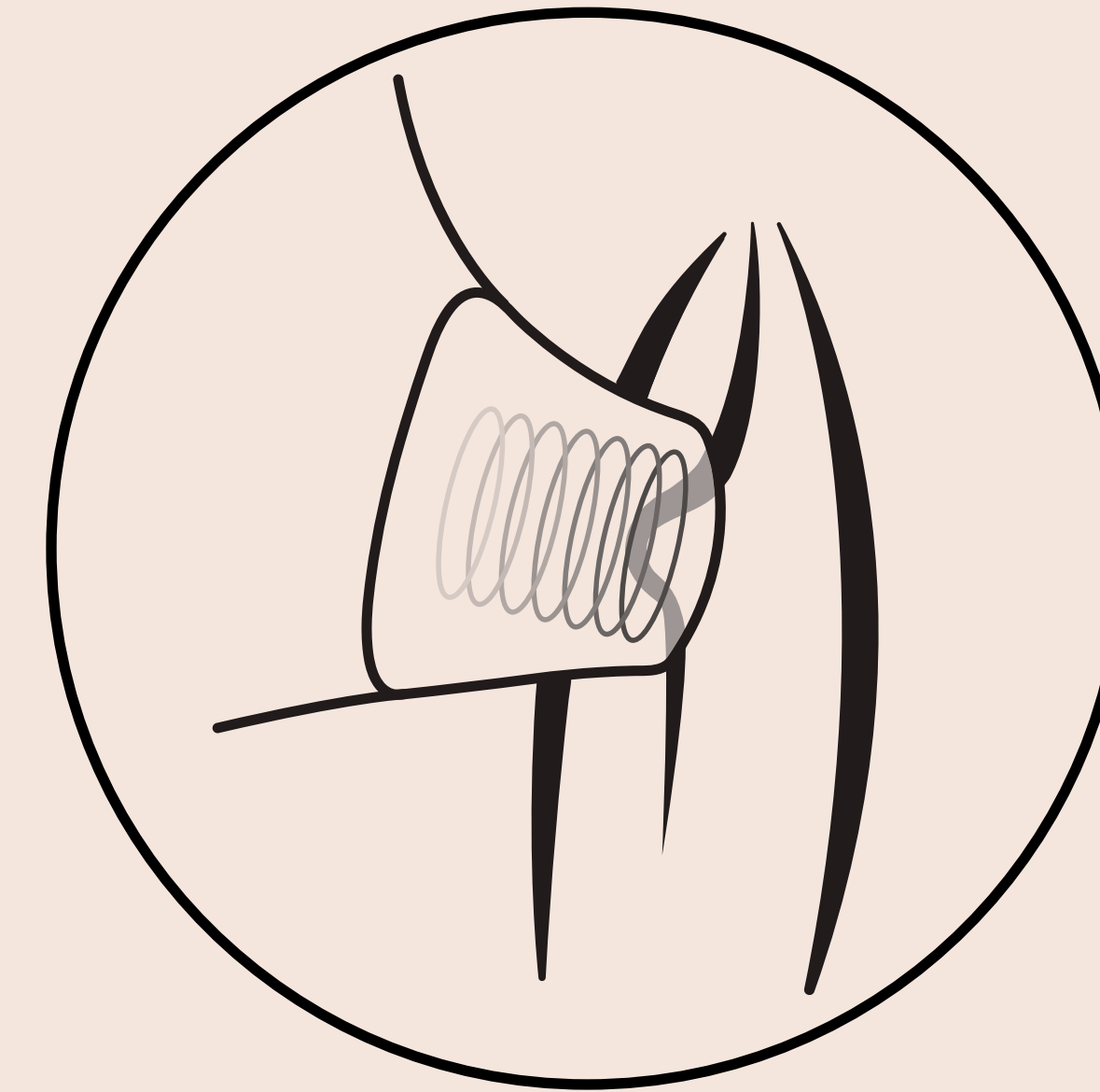

**4.**

# USE

## **NOTE:**

Before using your Womanizer please remove any body piercings or jewellery that may be close in proximity to Womanizer.

## **MANUALLY INCREASING AND DECREASING INTENSITY LEVELS:**

1. Keep the button (B+) pressed down for two seconds to switch on your Womanizer.
2. Gently part your labia with your fingers to expose your clitoris.
3. Place the stimulation head (C) tightly onto your clitoris, applying slight pressure, so that your clitoris is in the oval opening of the stimulation head.
4. As soon as the simulation head is perfectly positioned on your clitoris, you can start experiencing your Womanizer. If you desire more intensity, then briefly press the button (B+) – and the intensity increases by one level. You can repeat this step five times, until the highest level of intensity has been reached. On every change of level, the LED lights up once. If you have already reached the highest level, the LED remains unchanged.
5. In order to reduce the intensity, briefly press the button (B–). The intensity is decreased by one level for each click. When decreasing intensity, the LED also lights up once for every change in level.



# USE

6. To hold your Womanizer in the desired position, you can close your thighs or you can also hold the device in your hand.
7. When you are finished using your Womanizer, simply switch off the device by pressing the button (B+) for approx. two seconds.

## **IMPORTANT INFORMATION:**

Womanizer recommends using a water-based lube with your product. Please do not use perfumed or alcohol-based lube gels or massage oils in order to avoid damage. Silicone-based lube gels are not recommended.

## **A SMALL TIP:**

Womanizer comes with 2 stimulation heads. Switch between the two stimulations heads (S and M) to create an optimal fit for you.

# TIPS

## DISCOVER MORE ABOUT YOUR WOMANIZER!

### Standby function:

The standby function makes handling your Womanizer convenient for you and ensures better battery usage: When not in use, the device switches itself off within 10 minutes.

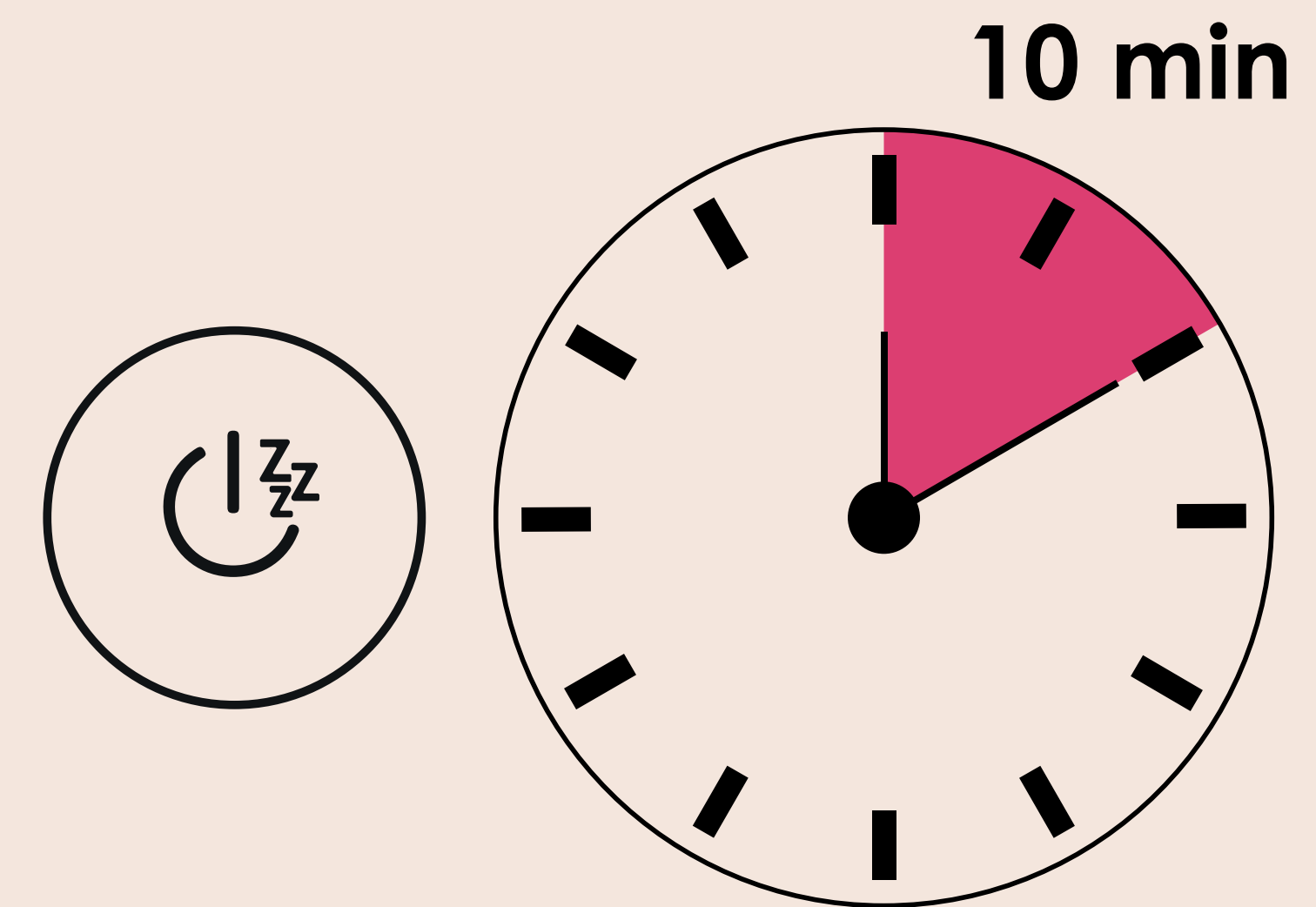

# CLEANING

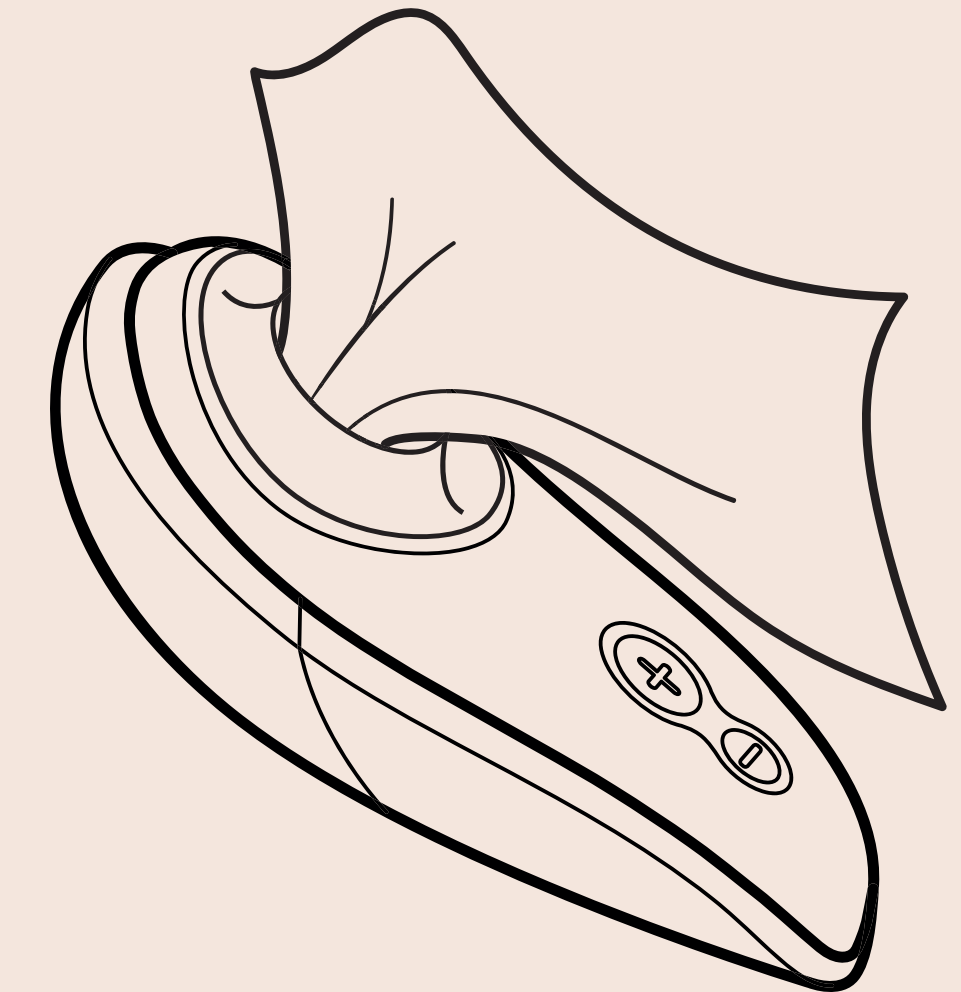
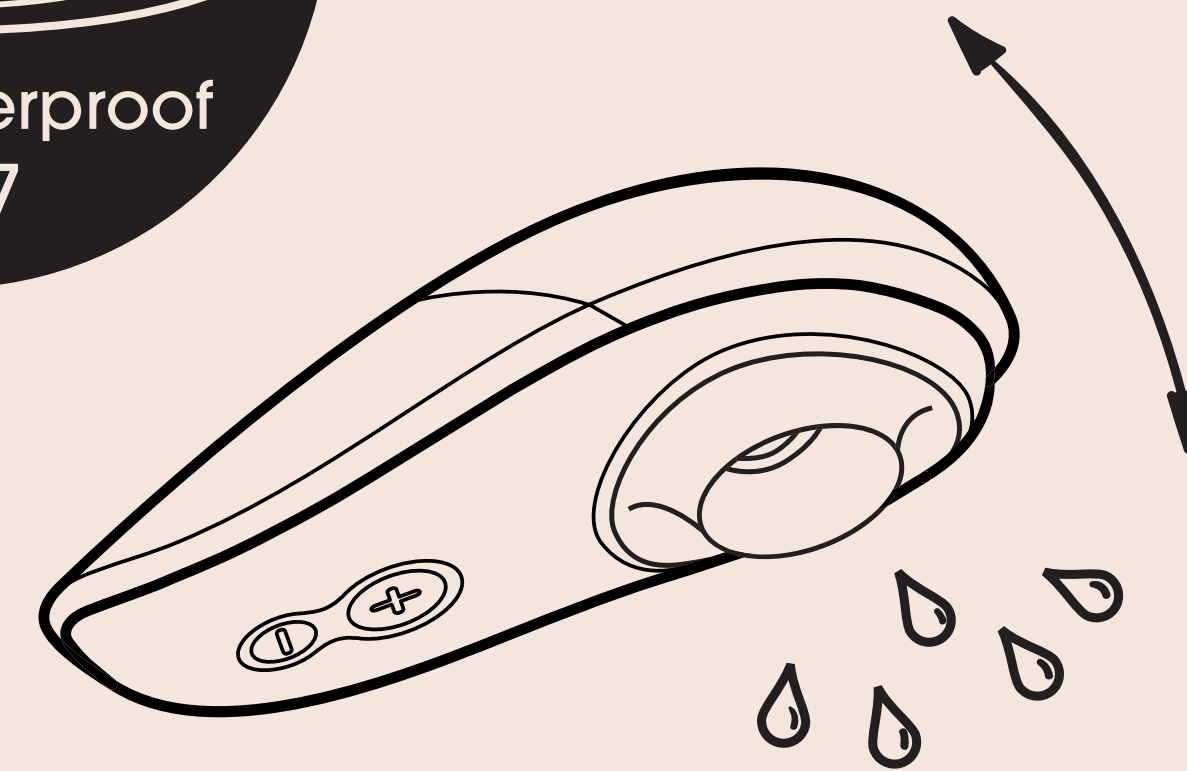
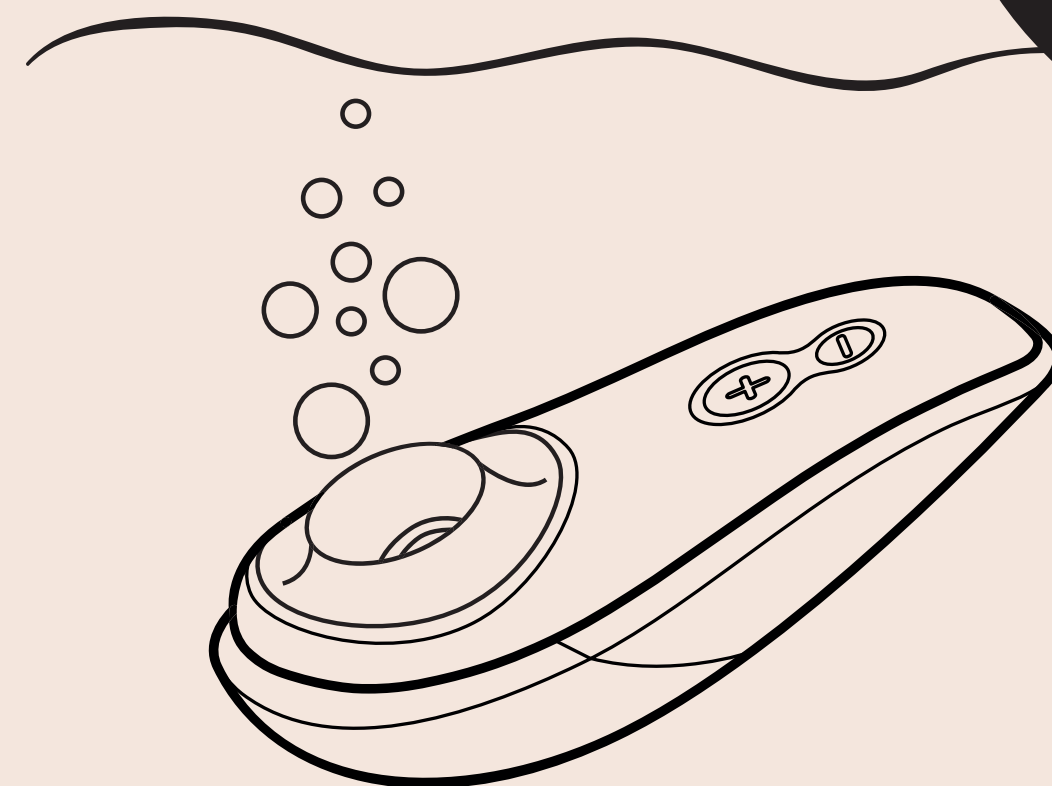
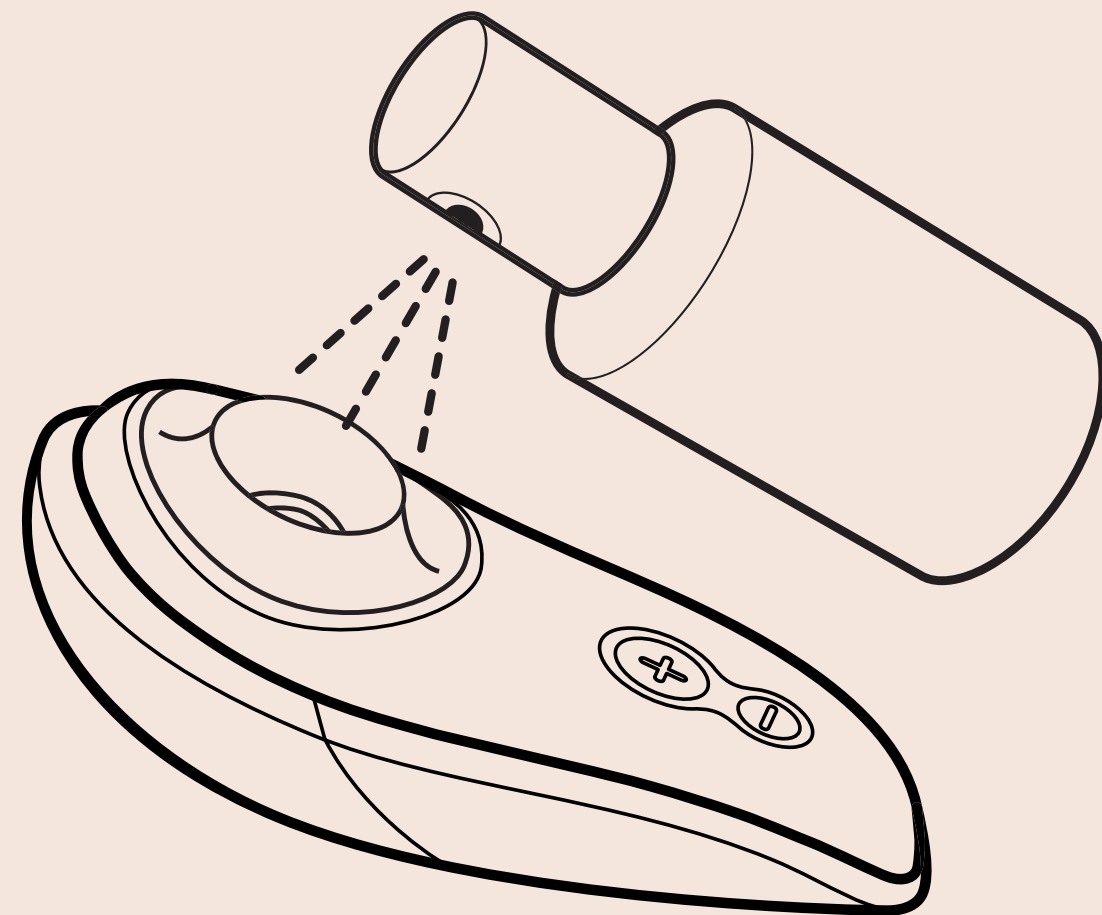
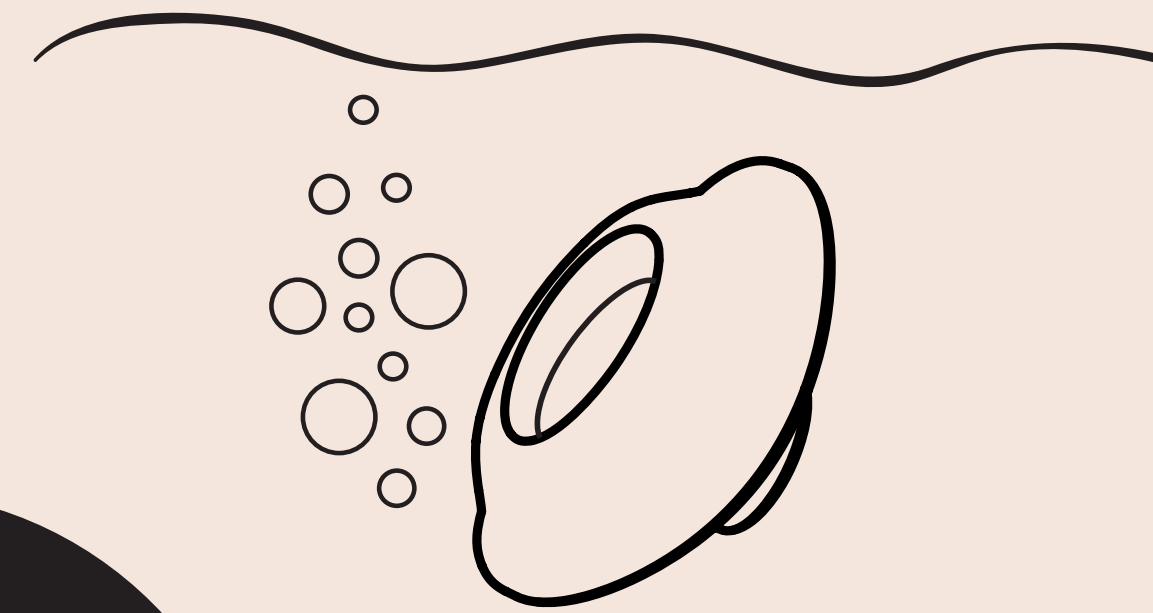
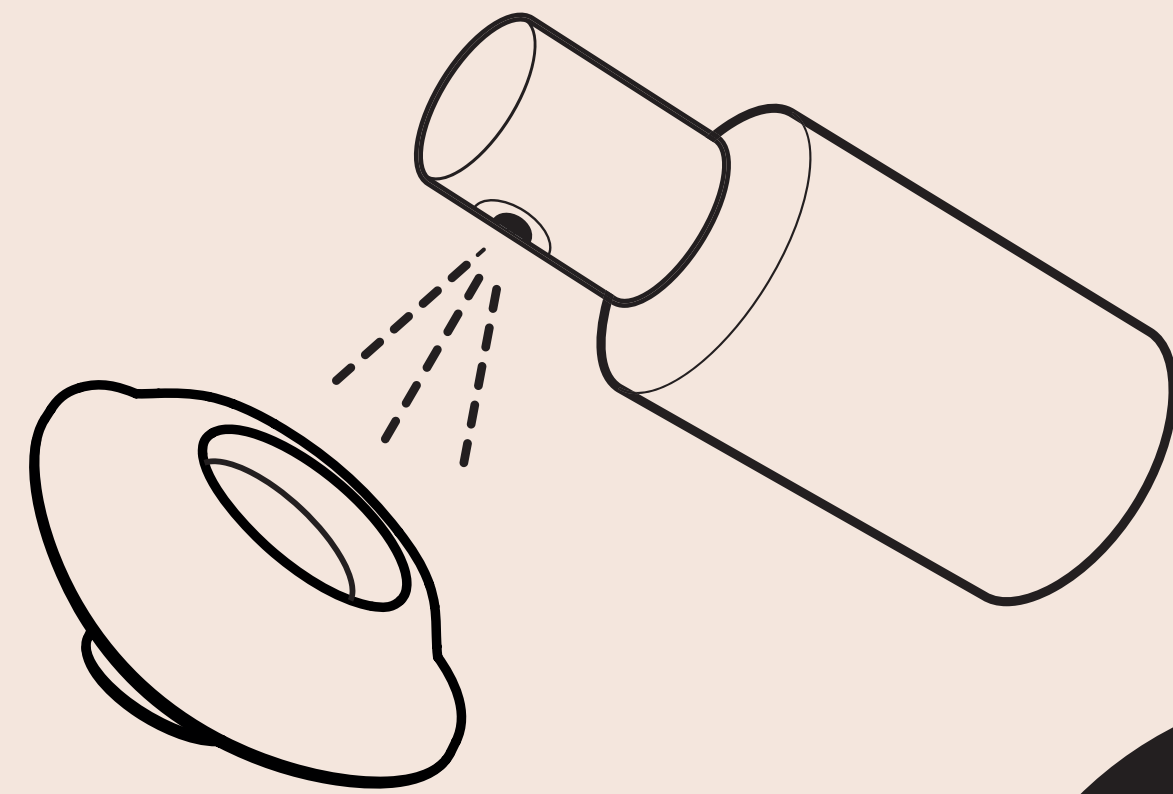
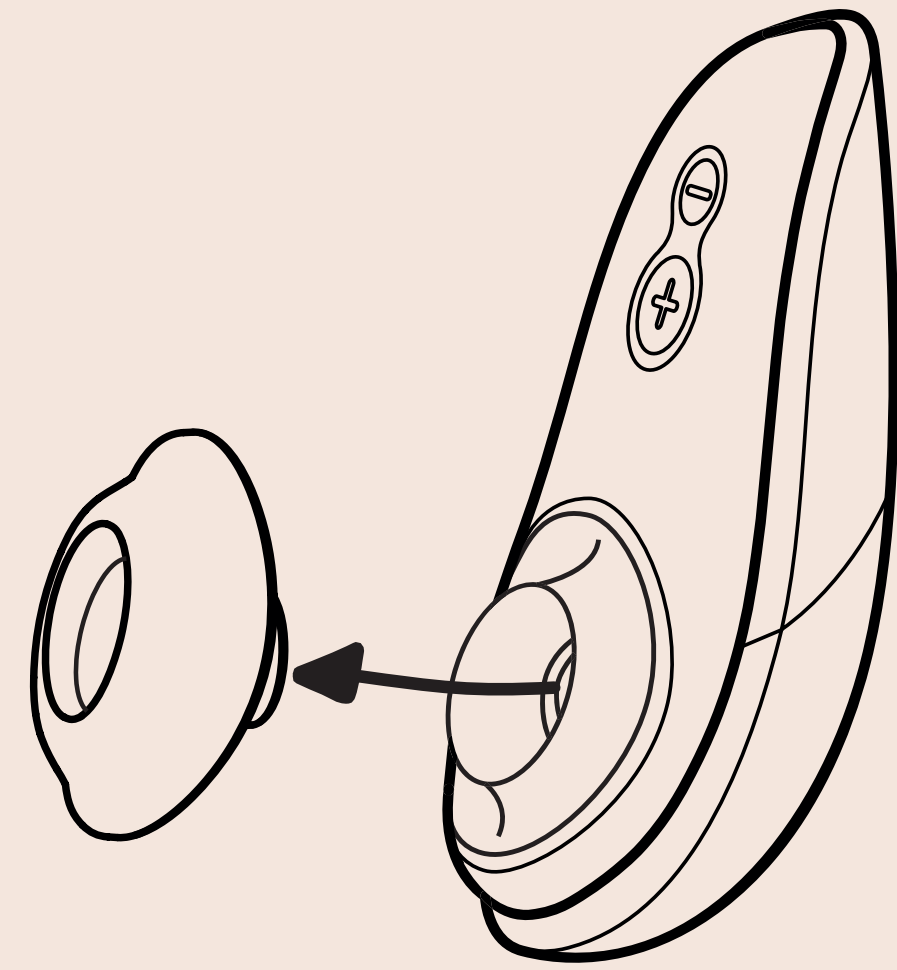



# CLEANING

## **HOW TO CLEAN YOUR WOMANIZER:**

Your Womanizer is 100 % waterproof and is easy to clean. For ideal cleaning, we recommend that you use a sex toy cleaner.

## **PLEASE NOTE:**

When changing the stimulation heads or cleaning the Womanizer head, we recommend that you switch off the Womanizer.

## **CLEANING YOUR WOMANIZER IN TEN EASY STEPS:**

1. Make sure that the charging cable has been disconnected.
2. Remove the stimulation head from the device.
3. Clean the stimulation head in hot water and treat it with a sex toy cleaner.
4. Put the sex toy cleaner into the pressure chamber and let it take effect.
5. Switch the Womanizer to the highest level and immerse it into warm water for one minute.
6. Shake off your Womanizer freeing it of water
7. Keep your Womanizer switched on until the noise caused by contact with the water is no longer heard.
8. Now switch off the Womanizer and dry it remove off with a cloth.
9. You can also clean the compression chamber with a cotton swab and sex toy cleaner.
10. Finally, reapply the stimulation head – and you're done.

# GENERAL INFORMATION

## USE

Thoroughly clean your Womanizer before first-time use, after each usage, and when using in another body area in order to reduce the risk of infection (see section “How to clean your Womanizer”).

## STORAGE

Place the cleaned Womanizer back in the storage box. Store in a secure, dry place without exposure to direct sunlight.

## TECHNICAL DATA

Model: Liberty

Charging device: Input: 100-240 V ~ 50/60 Hz

Output: 5 V --- 0,75 A

## DISTRIBUTOR

WOW TECH EUROPE GMBH, Friedenstrasse 91A  
10249 Berlin, Germany

WOW TECH EUROPE GMBH reserves the right to technical changes and changes to the design that serve to improve the device.

Produced in 2018.

Made in China.





## **WARNING**

**For perfect use of the product, please note the following:**

- Keep the product away from children, especially small children.
- Always clean the product according to the instructions given here.
- Do not expose the product or the charging device to direct sunlight or UV light for a longer period of time.
- Avoid high temperatures.
- Never immerse the cable in water or other fluids, and never rinse it under running water.
- Do not charge the product when one of the components is damaged.

**If you wish to use the product under any of the circumstances below, please consult your doctor:**

- During pregnancy or shortly after giving birth
- Skin irritations / skin diseases
- Other health problems
- If you have physical allergic reactions to the material





## **WARNING**

**Please also note the following in order to use the product safely:**

- Never use the product for longer than 15 minutes on any one area.
- Do not use the product if you have a pacemaker.
- Only use the product for the intended purpose, for clitoral stimulation.
- Stop use immediately if you experience pain or discomfort.

## **RECHARGEABLE BATTERY**

The device has an integrated lithium-ion rechargeable battery. The rechargeable battery may not be burnt, dismantled or exposed to temperatures above 60 °C. If overheated, the rechargeable battery, and therefore also the device, may be damaged. This device is only suitable for users with restricted physical, sensory or psychological abilities, or without any experience or previous knowledge, when appropriate supervision or detailed instruction on the use of the device is provided by a responsible person. Ensure that children do not play with the device. If you notice an unusual noise, switch off the stimulation device immediately and refrain from further use.

## **ENVIRONMENTAL PROTECTION**

### **(note on batteries and waste electronic devices)**

As a distributor of electronic devices, we are legally obliged to accept the return of waste electrical and electronic devices free of charge. We expressly state that you as the user are legally obliged to return used batteries.

Never throw away electronic devices or batteries in the household waste. The symbol shown below, which is also attached to our electronic items, is intended to expressly remind you of this.

For further information, in particular with regard to returning batteries and electronic devices, see the “Terms and Conditions” section of our website.

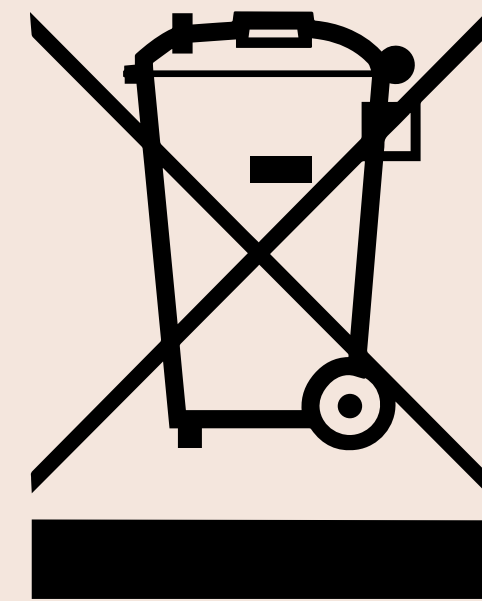

## **FULFILMENT OF STANDARDS**

This device fulfils all standards relating to electromagnetic compatibility (EMC). The device is safe to use as long as it is used correctly and in accordance with the instructions given in this user manual.

## **WARRANTY AND VOLUNTARY MANUFACTURER'S WARRANTY**

WOW TECH EUROPE GMBH offers customers a voluntary manufacturer's warranty for Womanizer products in addition to the statutory warranty to which consumers are entitled with respect to sellers.

The conditions with respect to the voluntary manufacturer's warranty are on our website, under “Warranty Conditions”.

DEUTSCH



**Schön,  
dass Du Dich  
für Womanizer  
entschieden hast.**

Wir heißen Dich willkommen in einer Welt voll sinnlicher Erlebnisse, die Dich und Dein Leben immer wieder aufs Neue bereichern. Mit der Entscheidung für den Womanizer sind Dir nicht nur unvergleichliche Orgasmen sicher – sondern auch ein vollkommen neues Lustgefühl. Feiere Deine Weiblichkeit und genieße Dich. Lass Dir nichts entgehen! Keinen Orgasmus, keine Fantasie, kein Vergnügen. Hab viel Freude mit dem Produkt – und einen Orgasmus nach dem anderen.



**Pleasure-Air™-Technologie**

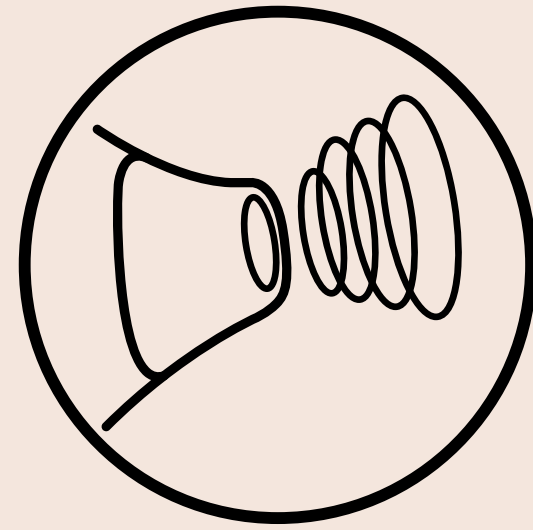

**Wasserdicht**



**6 Intensitätsstufen**

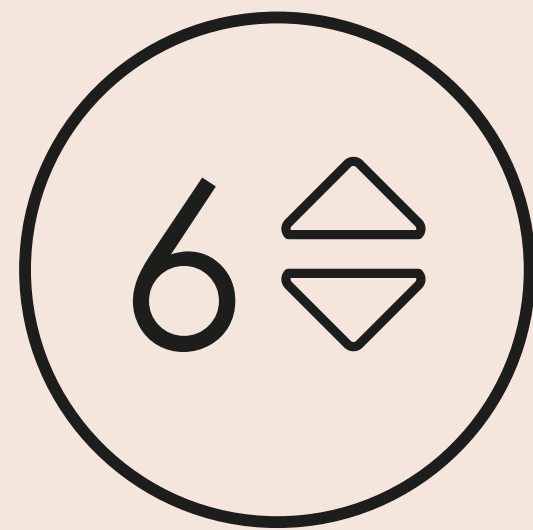

**2 Stimulations-  
aufsätze aus Silikon**

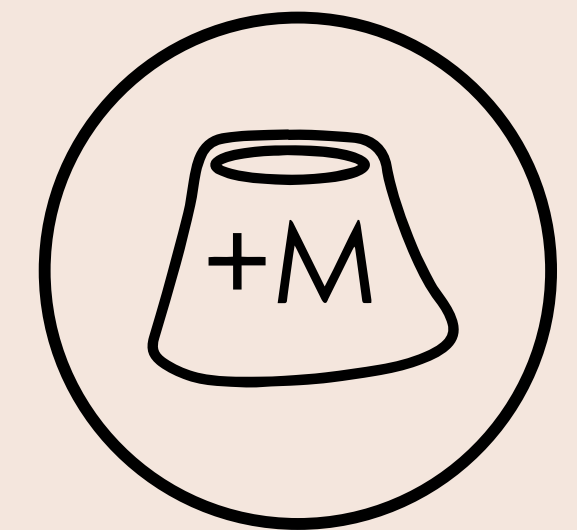

**Verschlussmechanismus**

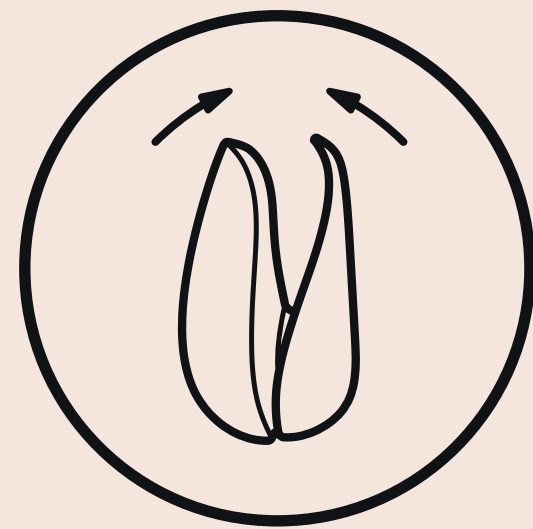

**Lautlose Technologie**

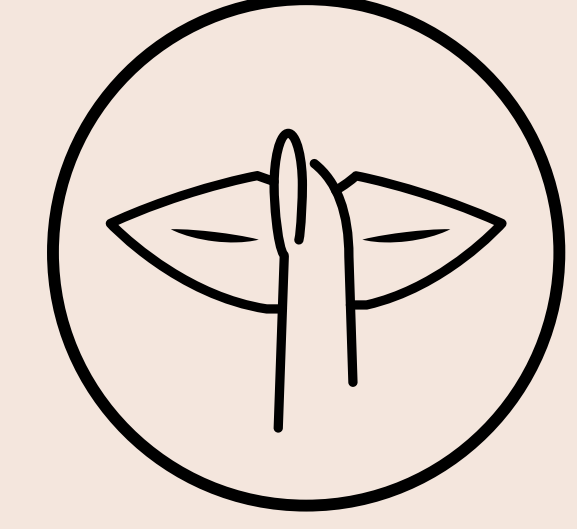



BESCHREIBUNG

LADEN

KURZANLEITUNG

BENUTZUNG

TIPPS

REINIGUNG

ALLGEMEINE INFORMATIONEN

*HINWEIS: Bitte lies diese Bedienungsanleitung vor dem ersten Vergnügen mit  
Deinem Womanizer aufmerksam durch und bewahre sie für eine  
spätere Verwendung gut auf.*



# BESCHREIBUNG

- A** MAGNETPINS ZUM LADEN
- B+** AN-/AUS-KNOPF
- B+** INTENSITÄTSKNOPF  
KLITORISSTIMULATION (ERHÖHEN)
- B-** INTENSITÄTSKNOPF  
KLITORISSTIMULATION (SENKEN)
- C** STIMULATIONSAUFSATZ
- D** USB-LADEKABEL MIT LADEKOPF

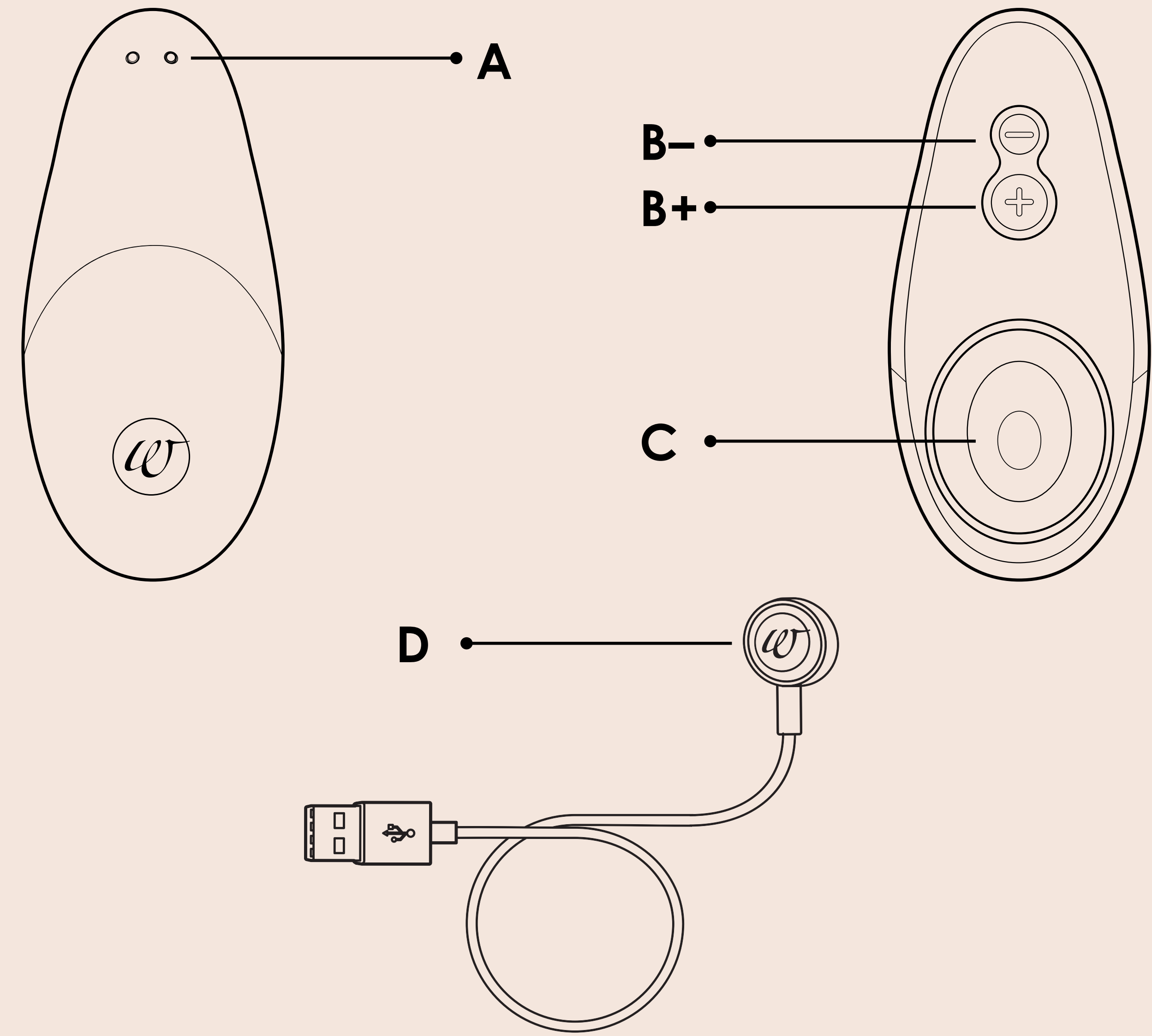

# LADEN

## WARNHINWEIS:

Damit Du von Beginn an viel Freude mit Deinem Womanizer hast, solltest Du ein paar Dinge beachten:

- Überprüfe vor dem ersten Gebrauch des Ladegeräts die lokale Spannungsangabe, da die örtliche Netzspannung die an dem Gerät angegebene maximale Netzspannung nicht überschreiten darf.
- Tauche das Ladegerät oder das Ladekabel niemals in Wasser oder andere Flüssigkeiten.
- Spüle Ladegerät und -kabel nicht unter fließendem Wasser ab.
- Überprüfe das Stimulationsgerät regelmäßig auf eventuelle Beschädigungen.
- Verwende das Gerät nicht, sollte eine der Komponenten beschädigt sein.

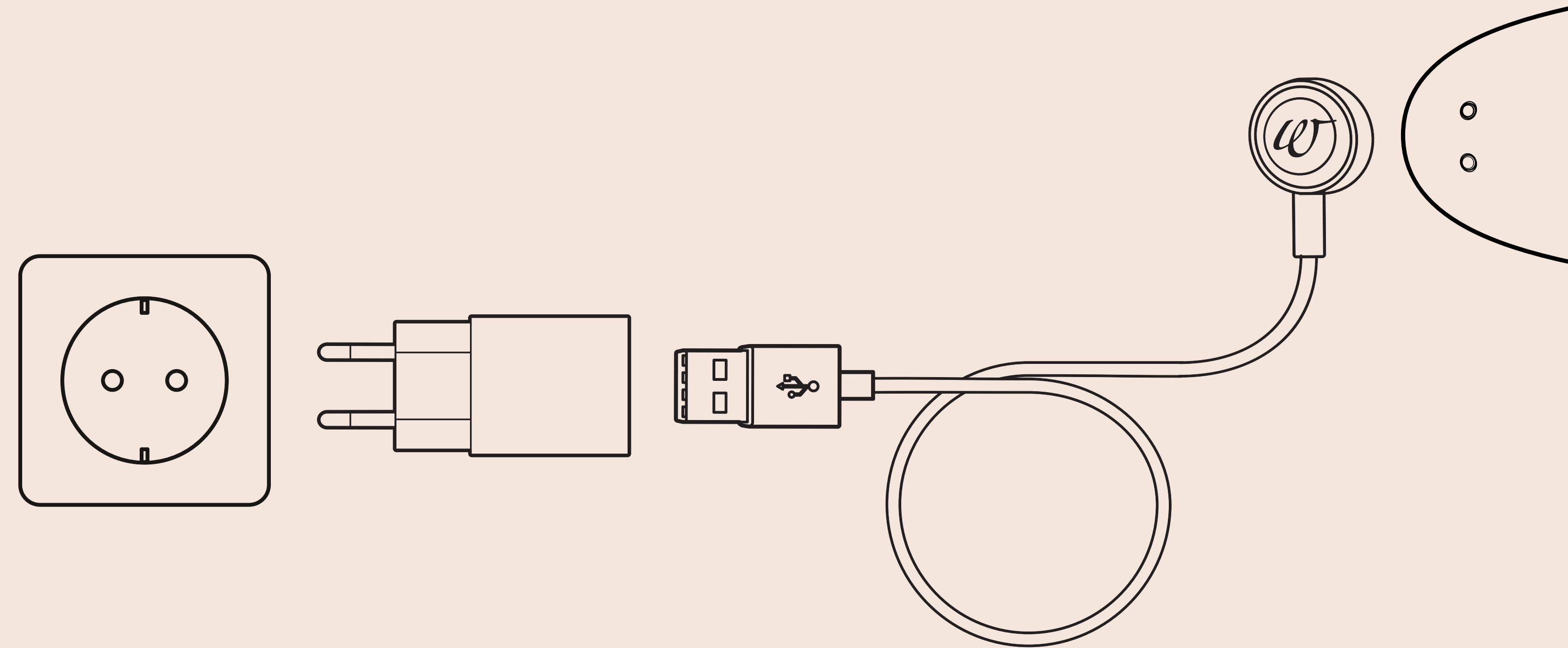

# LADEN

## BITTE BEACHTE:

Wenn Du den Womanizer das erste Mal in Deinen Händen hältst, so ist der Akku lediglich für eine kurze Verwendungsdauer vorgeladen. Da durch Umwelteinflüsse eine vollständige Entladung des Akkus stattgefunden haben kann, empfiehlt es sich, den Womanizer vor dem ersten Gebrauch vollständig aufzuladen. Der Ladevorgang dauert etwa eine Stunde. Sollte Dein Womanizer während des Ladevorgangs warm werden, so ist das völlig normal. Nach der Aufladung kannst Du bis zu 120 Minuten sinnliches Vergnügen mit Deinem Womanizer erleben. Dabei hängt die Dauer der tatsächlichen Betriebszeit davon ab, wie intensiv Du Deine Zeit mit dem Womanizer genießt.



# LADEN

## **LADEZUSTANDSANZEIGE**

Dein Womanizer verfügt über eine LED, die sich unter dem Stimulationsaufsatz (C) befindet. Sie dient als Ladezustandsanzeige beim Ladevorgang.

## **BEACHTET FOLGENDE SCHRITTE, WENN DU DEN AKKU DEINES WOMANIZER AUFLADEN MÖCHTEST:**

1. Wenn du den Womanizer anschaltest und die LED unter dem Stimulationsaufsatz blinkt, lade ihn auf!
2. Stelle sicher, dass Dein Womanizer und das Ladegerät trocken sind.
3. Verbinde das USB-Ladekabel (D) mit einem geeigneten USB-Anschluss (zum Beispiel Adapter oder PC o. Ä.).
4. Lege den Ladekopf (D) auf die Magnetpins (A) auf.
5. Versichere Dich trotz der magnetischen Anziehung der Pins, dass der Ladekopf (D) optimal auf dem Gerät positioniert ist und Dein Womanizer eine sichere Position zum Laden hat.
6. Während des Ladevorgangs blinkt die LED unter dem Stimulationsaufsatz.
7. Leuchtet die LED unter dem Stimulationsaufsatz konstant, ist dein Womanizer aufgeladen.



# KURZANLEITUNG

**1. ON/OFF**

2 Sekunden  
gedrückt halten

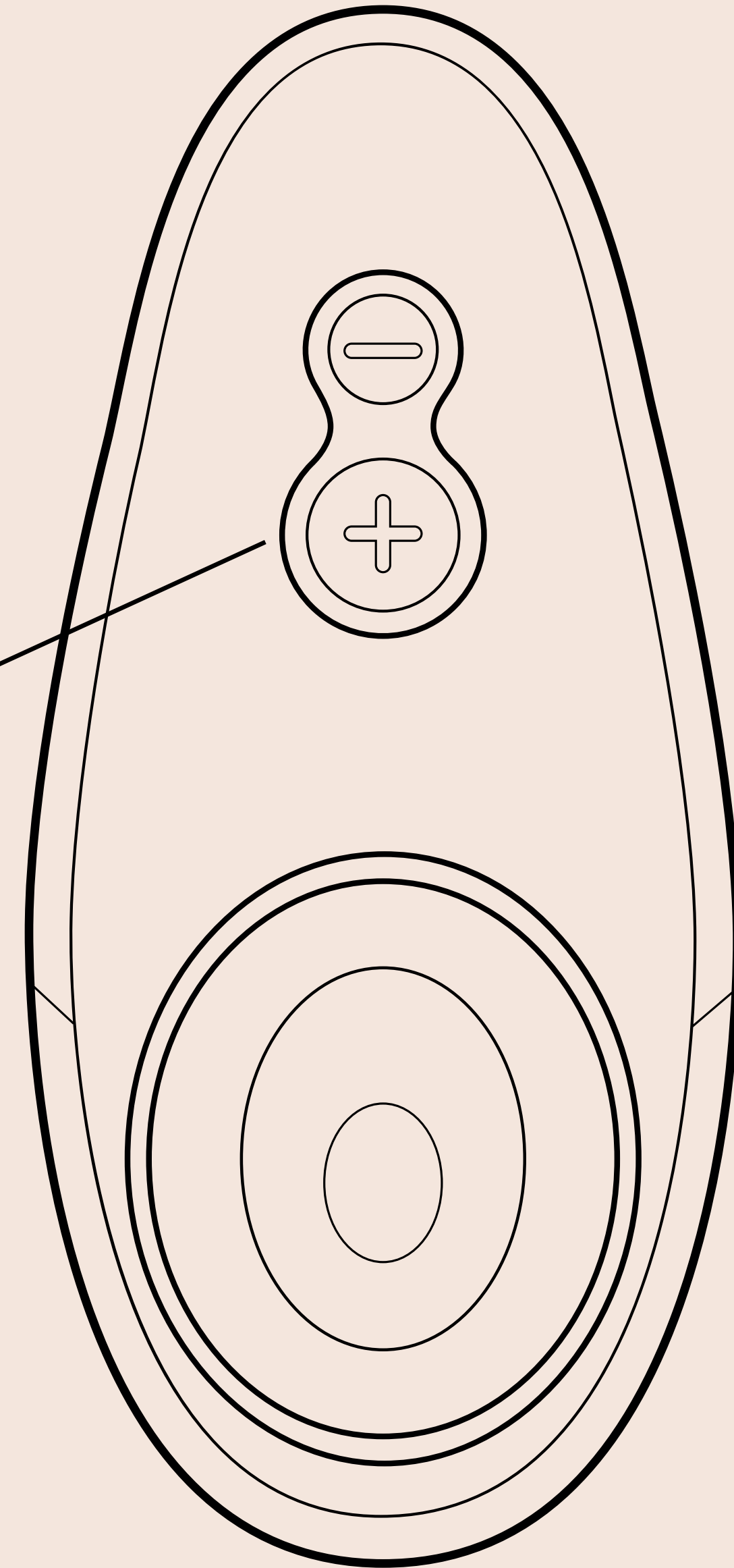

**2.**

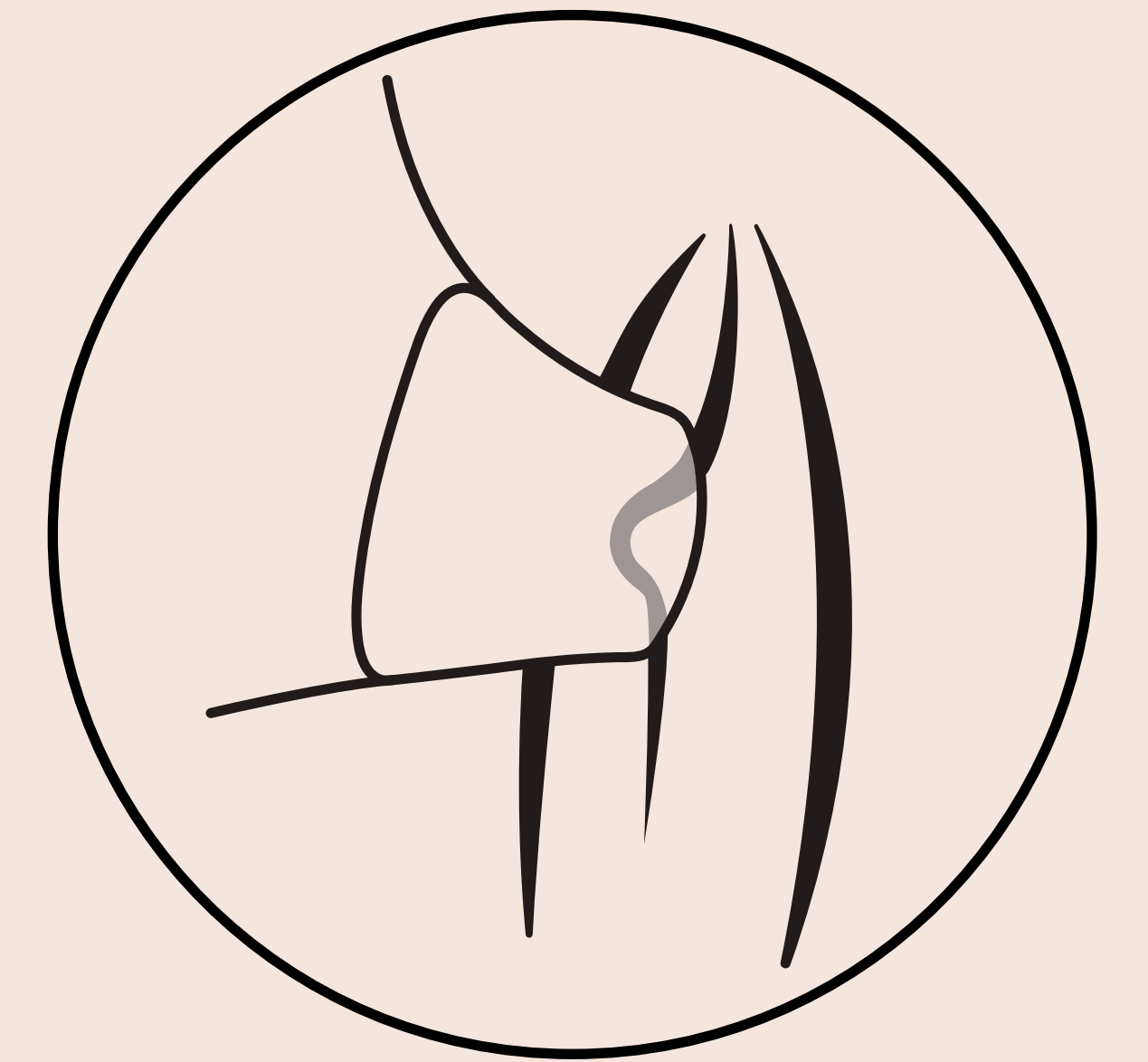

**3.**

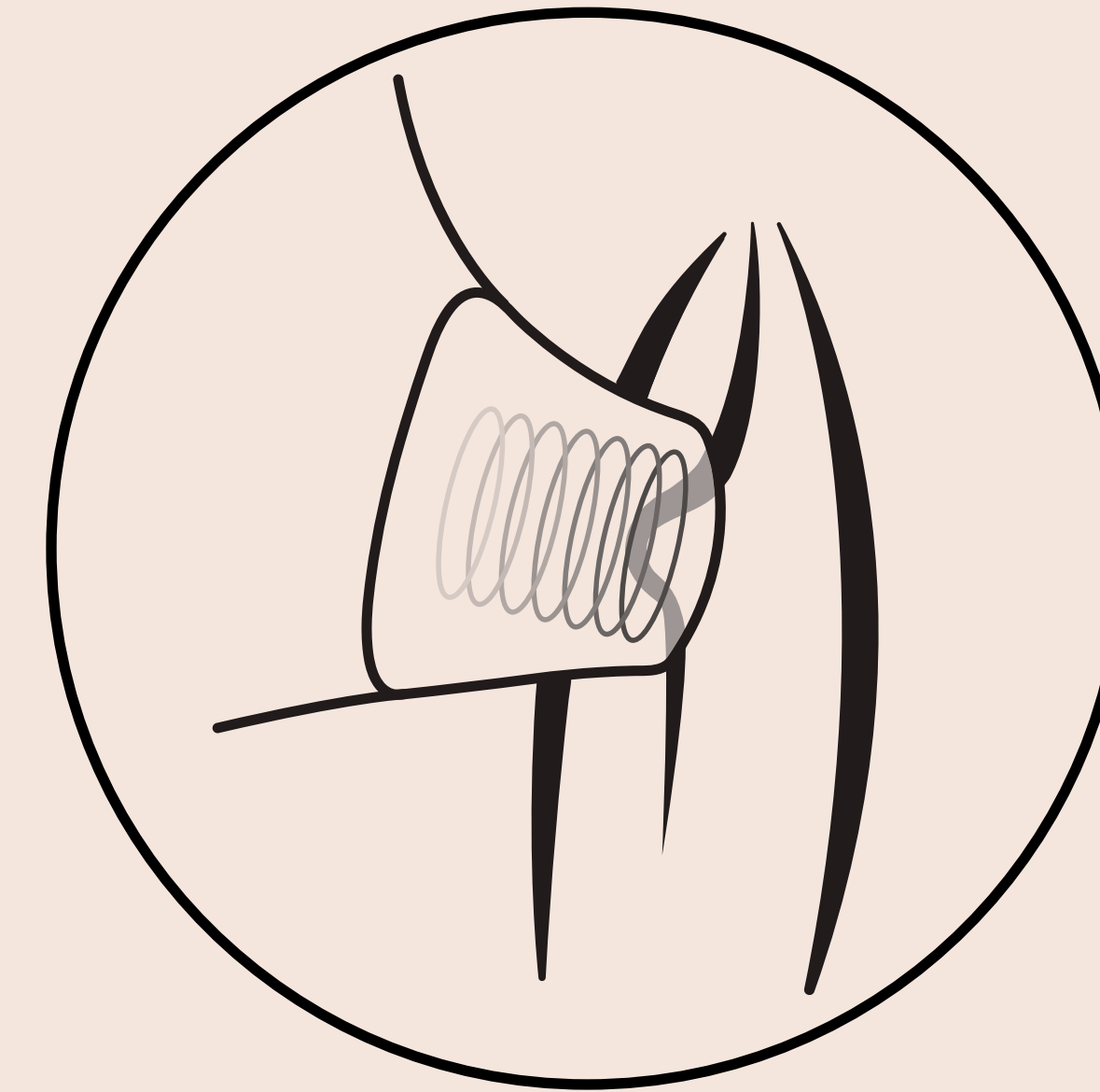

**4.**

# BENUTZUNG

## **HINWEIS:**

Entferne vor der Benutzung Deines Womanizer bitte vorhandene Piercings oder Schmuck in Deinem Intimbereich.

## **MANUELLES HOCH- UND RUNTERSCHALTEN DER INTENSITÄTSSTUFEN:**

1. Halte den Knopf (B+) zwei Sekunden lang gedrückt, um den Womanizer einzuschalten.
2. Spreize die Schamlippen mit den Fingern leicht auseinander und lege so Deine Klitoris frei.
3. Nun kannst Du den Stimulationsaufsatz (C) mit leichtem Druck dicht auf die Klitoris setzen, sodass diese in der ovalen Öffnung des Stimulationsaufsatzes aufgenommen wird.
4. Sobald der Stimulationsaufsatz perfekt auf Deiner Klitoris sitzt, kann es losgehen – und der Moment gehört ganz Dir. Erlebe ihn, so wie Du es möchtest: Falls Du Dir mehr Intensität wünschst, drücke kurz den Knopf (B+) – und die Intensität erhöht sich um eine Stufe. Das kannst Du fünf Mal wiederholen, dann ist die höchste Stufe der Intensität erreicht. Bei jedem Stufenwechsel leuchtet die LED einmal auf. Hast Du bereits die höchste Stufe erreicht, bleibt die LED unverändert.
5. Um die Intensität zu verringern, drücke kurz den Knopf (B–). Mit jedem Klick verringert sich die Intensität um eine Stufe. Auch hier leuchtet bei jedem Stufenwechsel die LED einmal auf.

# BENUTZUNG

6. Um Deinen Womanizer in der gewünschten Position zu halten, kannst Du auch die Schenkel schließen. Natürlich kannst Du das Gerät auch einfach in der Hand halten.
7. Wenn Dein persönlicher Womanizer-Moment vorbei ist, schaltest Du das Gerät ganz einfach aus, indem Du ca. zwei Sekunden auf den Knopf (B+) drückst.

## **EIN WICHTIGER HINWEIS:**

Bitte verwende bei der Nutzung des Womanizer keine parfümierten oder alkoholhaltigen Gleitgele oder Massageöle, um Beschädigungen zu vermeiden. Auch Gleitgele auf Silikonbasis sind nicht zu empfehlen. Wenn gewünscht, verwende mit dem Womanizer lieber ein Gleitgel auf Wasserbasis zusammen.

## **EIN KLEINER TIPP:**

Solltest Du bemerken, dass die Passform des Stimulationsaufsatzes noch nicht optimal ist, so wechsele zwischen beiden im Lieferumfang enthaltenen Stimulationsaufsätzen (S und M), um das für Dich optimale Gefühl zu erzeugen.



# TIPPS

## ENTDECKE NEUE, AUFREGENDE SEITEN AN DEINEM WOMANIZER!

### Standby-Funktion:

Die Standby-Funktion gestaltet für Dich die Handhabung Deines Womanizer besonders akku-freundlich und komfortabel: Bei Nichtverwendung schaltet sich das Gerät innerhalb von zehn Minuten selbst ab.

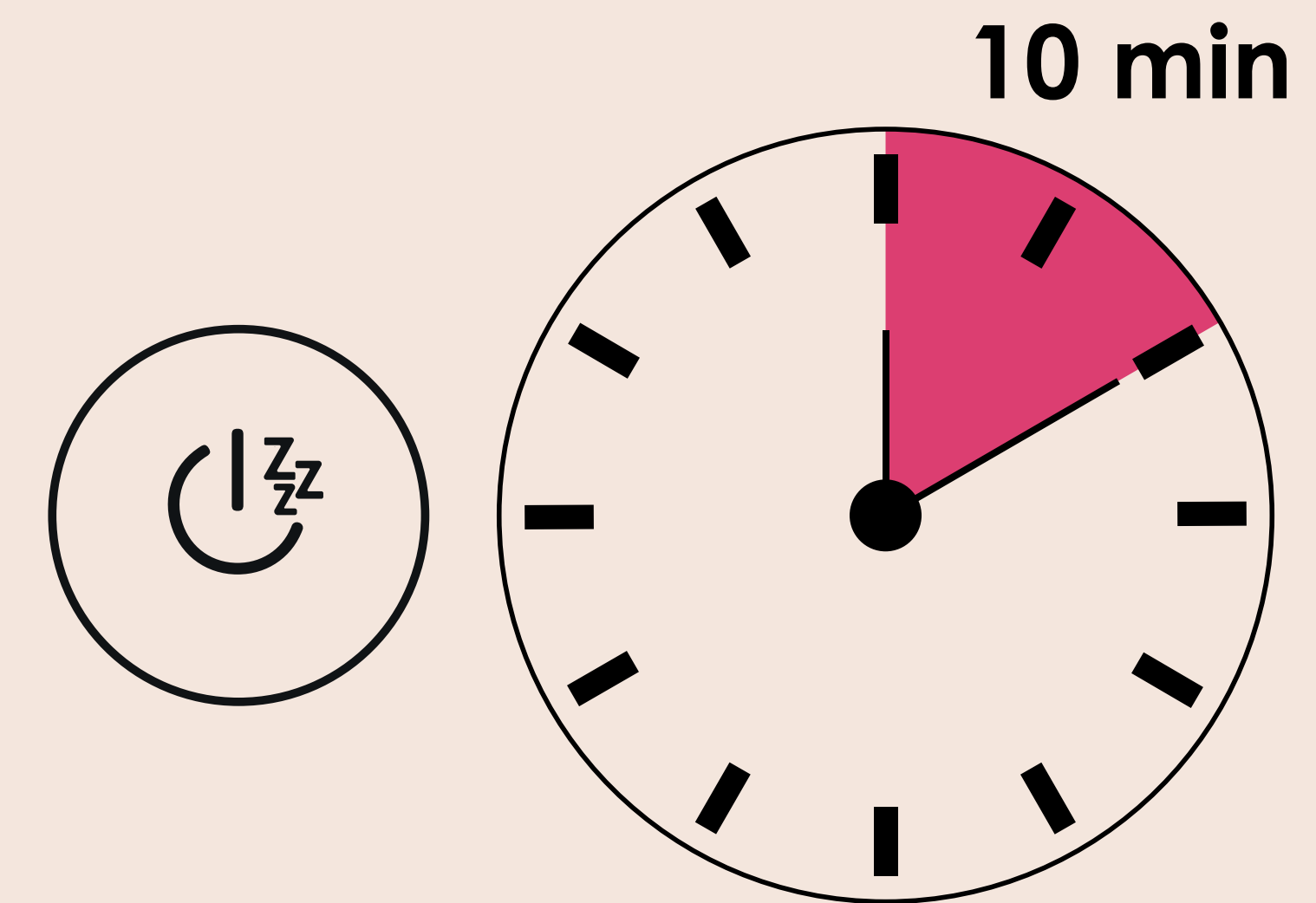

# REINIGUNG

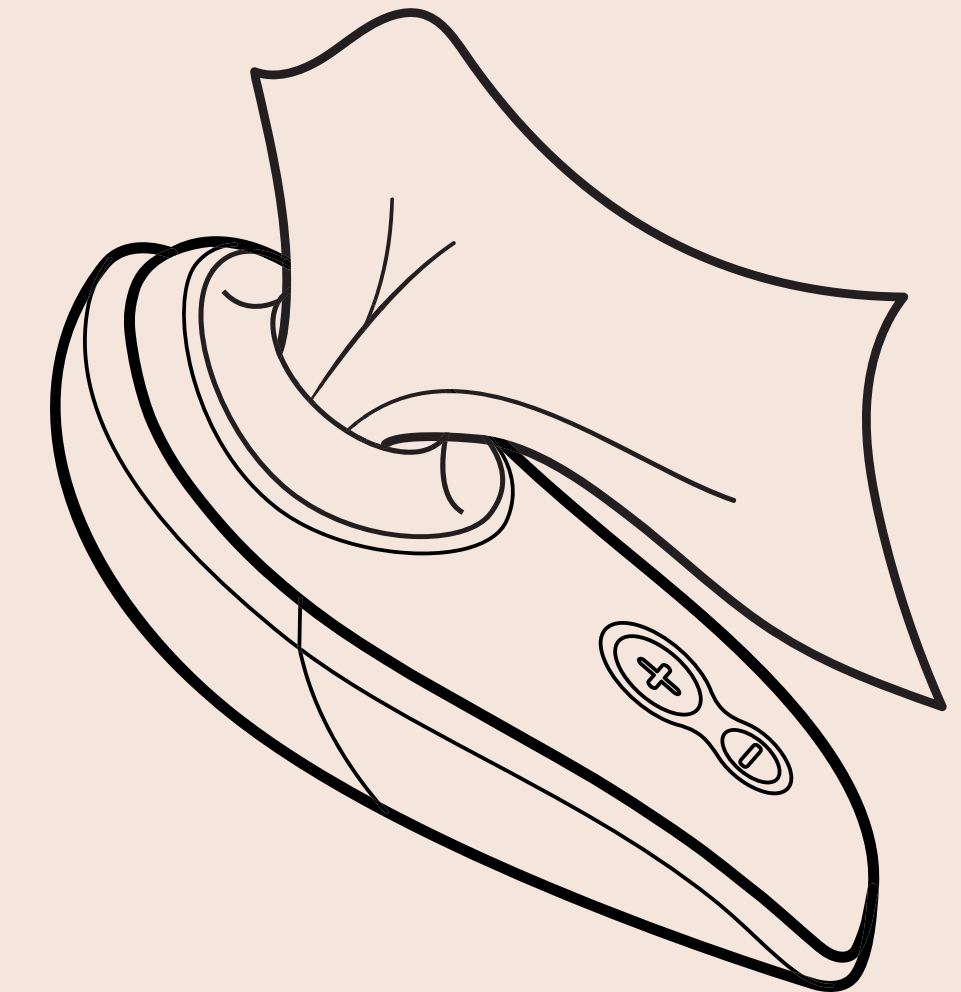
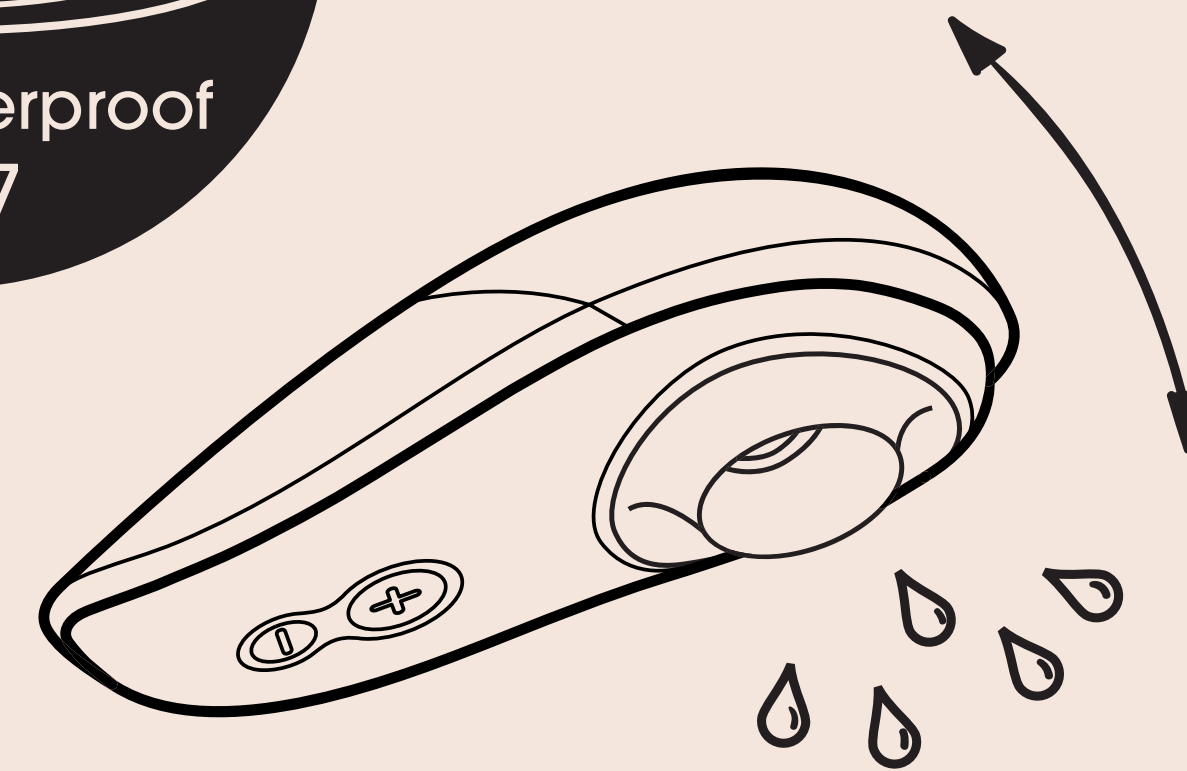
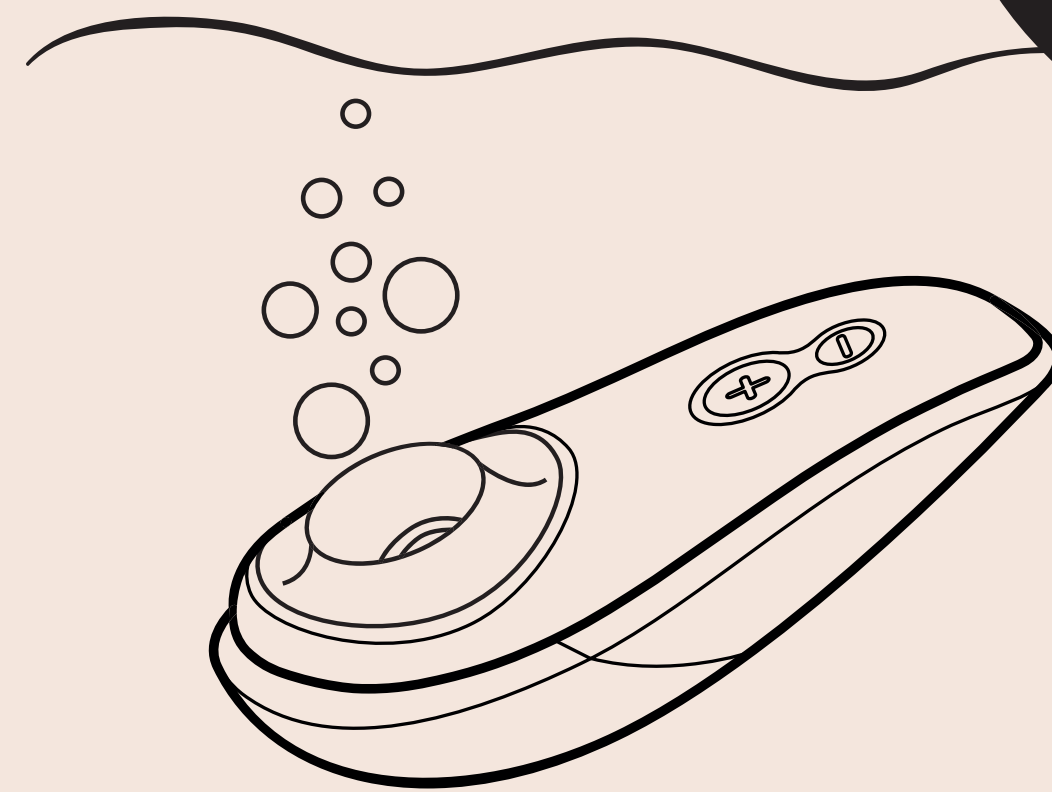
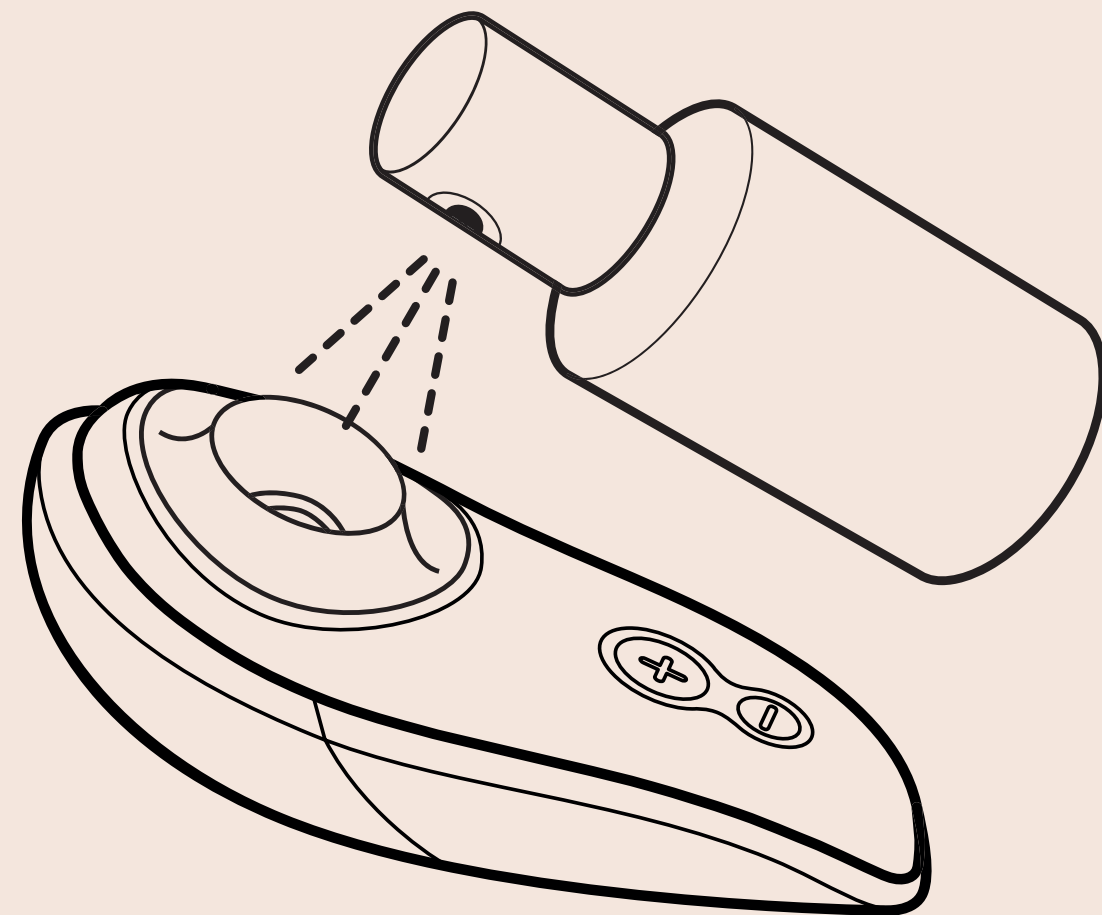
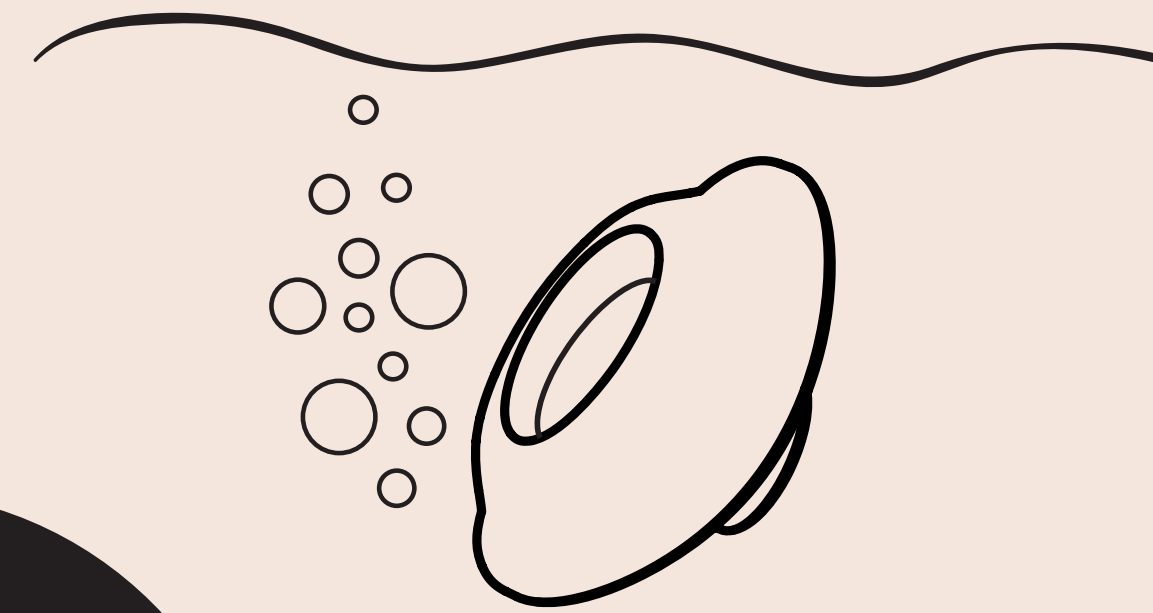
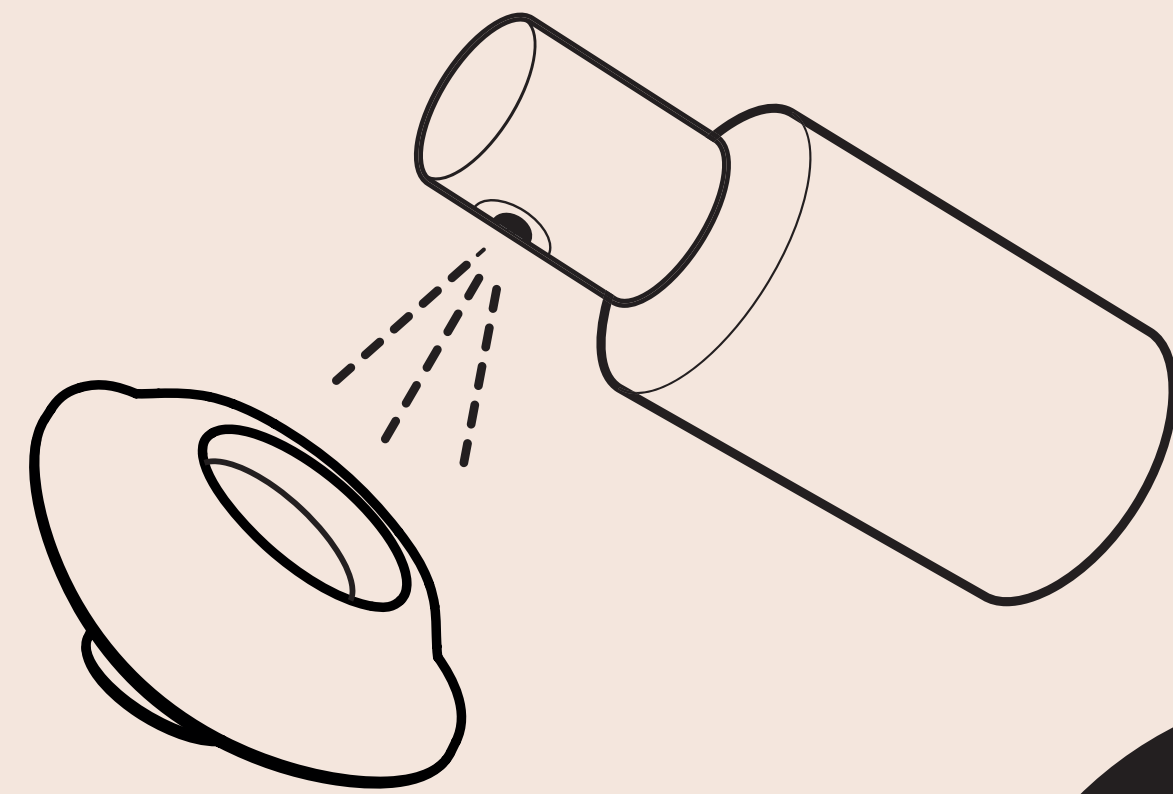
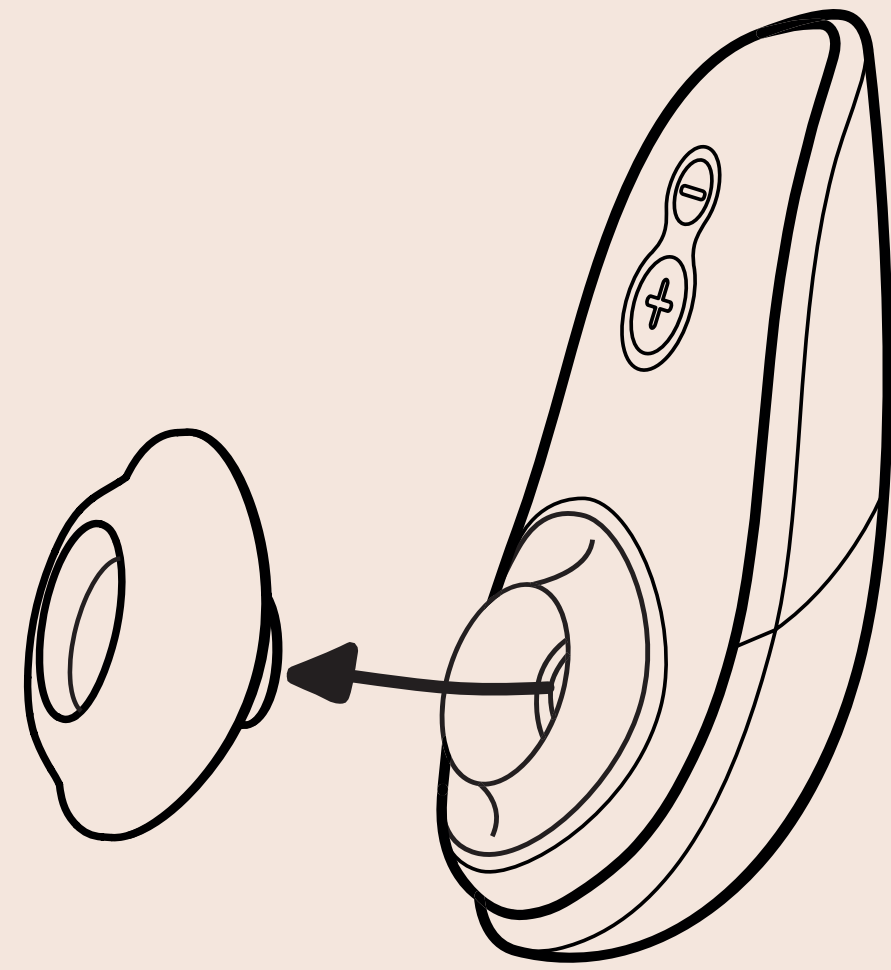

# REINIGUNG

## **SO EINFACH REINIGST DU DEINEN WOMANIZER:**

Dein Womanizer ist 100 % wasserfest und einfach zu reinigen. Für eine ideale Reinigung empfehlen wir, einen Sextoy-Reiniger zu verwenden.

## **BITTE BEACHTE:**

Beim Wechsel der Stimulationsaufsätze oder für die Reinigung des Womanizer-Kopfs empfiehlt es sich, den Womanizer auszuschalten.

## **DIE REINIGUNG DEINES WOMANIZER IN ZEHN EINFACHEN SCHRITTEN:**

1. Versichere Dich, dass das Ladekabel nicht mehr angeschlossen ist
2. Nimm den Stimulationsaufsatz vom Gerät.
3. Reinige den Stimulationsaufsatz in heißem Wasser und behandle ihn mit Sextoy-Reiniger.
4. Gib anschließend Sextoy-Reiniger in die Druckkammer und lass ihn kurz einwirken.
5. Schalte den Womanizer auf die höchste Stufe und tauche ihn für eine Minute in warmes Wasser.
6. Dann kannst Du den Womanizer ausschütteln.
7. Lass Deinen Womanizer so lange eingeschaltet, bis die durch das Wasser verursachten Geräusche nicht mehr zu hören sind.
8. Schalte nun den Womanizer aus und trockne ihn mit einem Tuch ab.
9. Zusätzlich kannst Du die Druckkammer mit einem Wattestäbchen und Sextoy-Reiniger säubern.
10. Zum Abschluss den Stimulationsaufsatz wieder aufstecken – fertig.



# ALLGEMEINE INFORMATIONEN

## **BENUTZUNG**

Reinige Deinen Womanizer vor dem ersten Gebrauch, nach jedem Gebrauch sowie bei Anwendung in einem anderen Körperbereich gründlich, um das Infektionsrisiko zu verringern (siehe Kapitel „So einfach reinigst Du Deinen Womanizer“).

## **AUFBEWAHRUNG**

Lege den gereinigten Womanizer in die Aufbewahrungsbox. Bewahre ihn an einem sicheren, trockenen Ort ohne direkte Sonneneinstrahlung auf.

## **TECHNISCHE DATEN**

Modell: Liberty

Ladegerät: Eingang: 100–240 V ~ 50/60 Hz

Ausgang: 5 V --- 0,75 A

## **INVERKEHRBRINGER**

WOW TECH EUROPE GMBH, Friedenstrasse 91A  
10249 Berlin, Germany

WOW TECH EUROPE GMBH behält sich technische Änderungen und Designänderungen vor, die der Verbesserung des Gerätes dienen.

Hergestellt in 2018.

Hergestellt in China.





## **WARNHINWEIS**

**Zur einwandfreien Verwendung des Produktes weisen wir auf Folgendes hin:**

- Halte das Produkt von Kindern, insbesondere Kleinkindern, fern.
- Die Reinigung des Produktes sollte nur nach den hier beschriebenen Schritten durchgeführt werden.
- Setze weder das Produkt noch das Ladegerät über einen längeren Zeitraum Direkten Sonnenstrahlen oder UV-Licht aus.
- Vermeide starke Hitze.
- Tauche das Ladekabel niemals in Wasser oder andere Flüssigkeiten und spüle es nicht unter fließendem Wasser.
- Lade das Produkt nicht auf, wenn eine der Komponenten beschädigt ist.

**Solltest Du das Produkt in einem der nachstehenden Fälle verwenden wollen, konsultiere bitte vorher Deinen Arzt:**

- Während einer Schwangerschaft oder kurz nach der Entbindung.
- Hautirritationen/Hauterkrankungen.
- anderweitige gesundheitliche Probleme.
- Bei allergischen Reaktionen Deines Körpers auf das Material.



## **WARNHINWEIS**

**Zur sicheren Anwendung des Produkts ist zudem zu beachten:**

- Verwende das Produkt niemals länger als 15 Minuten auf einer Stelle.
- Verwende das Produkt nicht, wenn Du einen Herzschrittmacher trägst.
- Verwende das Produkt nur zum vorhergesehenen Zweck, zur klitoralen Stimulation.
- Brich die Anwendung bei Schmerzen oder Unwohlsein ab.

## **AKKU**

Das Gerät verfügt über einen integrierten Lithium-Ionen-Akku. Der Akku darf nicht verbrannt, auseinandergenommen oder Temperaturen über 60 °C ausgesetzt werden. Bei Überhitzung kann der Akku und damit das Gerät beschädigt werden. Dieses Gerät ist für Benutzer mit eingeschränkten physischen, sensorischen oder psychischen Fähigkeiten bzw. ohne jegliche Erfahrung oder Vorwissen nur dann geeignet, wenn eine angemessene Aufsicht oder ausführliche Anleitung zur Benutzung des Geräts durch eine verantwortliche Person sichergestellt ist. Achte darauf, dass Kinder nicht mit dem Gerät spielen. Schalte das Stimulationsgerät bei Auftreten eines ungewöhnlichen Geräusches sofort aus und verwende es nicht mehr.



## UMWELTSCHUTZ

### (Hinweise zu Batterien und Elektronikgeräten)

Als Vertreiber von Elektronikgeräten sind wir gesetzlich verpflichtet, Elektrogeräte und Elektronikaltgeräte unentgeltlich zurückzunehmen. Wir machen Dich zudem darauf aufmerksam, dass Du als Verbraucher gesetzlich dazu verpflichtet bist, gebrauchte Batterien zurückzugeben.

Wirf sowohl Elektronikgeräte als auch Batterien keinesfalls in den Hausmüll. Das nachfolgend dargestellte Symbol, das auch auf unseren Elektronikartikeln angebracht ist, soll Dich hierauf noch einmal ausdrücklich hinweisen.

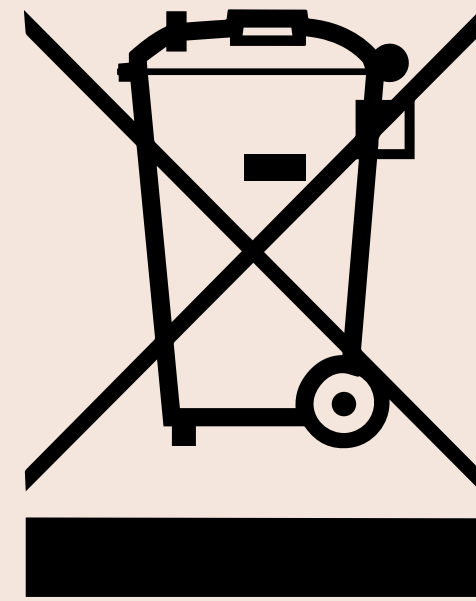

Weitere Informationen, insbesondere zur Rückgabe von Batterien und zu Elektronikaltgeräten, erhältst Du auf unserer Website im Abschnitt „Allgemeine Geschäftsbedingungen“.

## NORMERFÜLLUNG

Dieses Gerät erfüllt sämtliche Normen bezüglich elektromagnetischer Verträglichkeit (EMV). Das Gerät ist sicher im Gebrauch, sofern es ordnungsgemäß und entsprechend den Anweisungen in dieser Bedienungsanleitung verwendet wird.

## GEWÄHRLEISTUNG UND FREIWILLIGE HERSTELLERGARANTIE

WOW TECH EUROPE GMBH übernimmt gegenüber Verbrauchern für Womanizer Produkte, zusätzlich zur gesetzlichen Gewährleistung, die dem Verbraucher gegenüber seinem Verkäufer zusteht, eine freiwillige Herstellergarantie.

Die Bedingungen zur freiwilligen Herstellergarantie findest Du auf der Website im Abschnitt „Garantiebedingungen“.

FRANÇAIS



A piece of light pink, semi-transparent fabric is draped and gathered in the bottom left corner of the page, creating soft folds and highlights. The rest of the background is a solid, light pink color.

# Nous sommes ravis que tu aies choisi Womanizer.

Nous te souhaitons la bienvenue dans un monde plein de plaisirs sensoriels qui enrichiront sans cesse ta vie et ta personne. En optant pour le Womanizer, tu éprouveras non seulement des orgasmes sans pareil, mais aussi une sensation de plaisir entièrement nouvelle. Célèbre ta féminité et fais-toi plaisir ! Ne te prive de rien – orgasmes, fantasmes ou plaisirs ! Amuse-toi bien avec notre produit – et avec un orgasme après l'autre !



**Pleasure Air™ Technology**

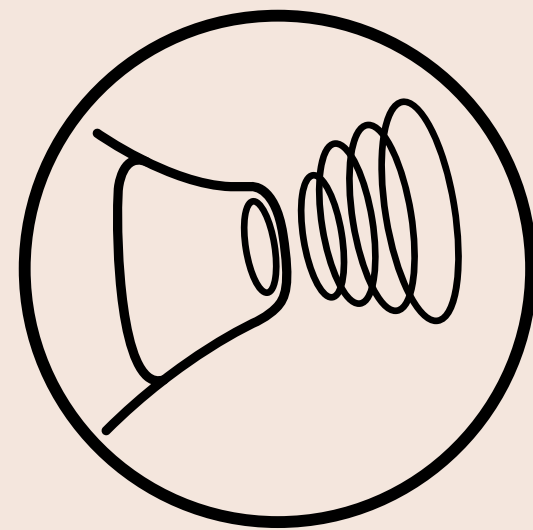

**Étanche**

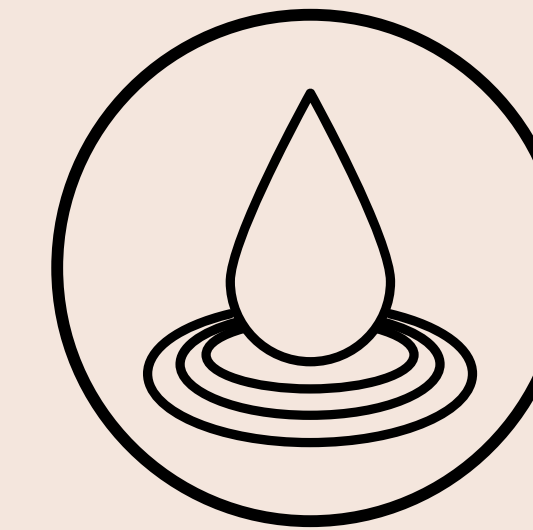

**6 niveaux d'intensité**

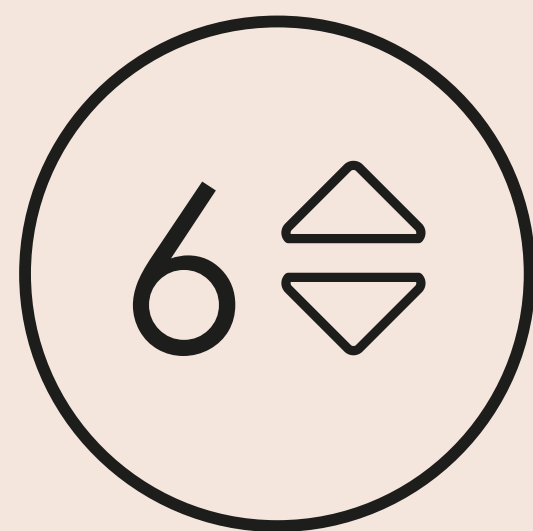

**Deux embouts de stimulation en silicone**

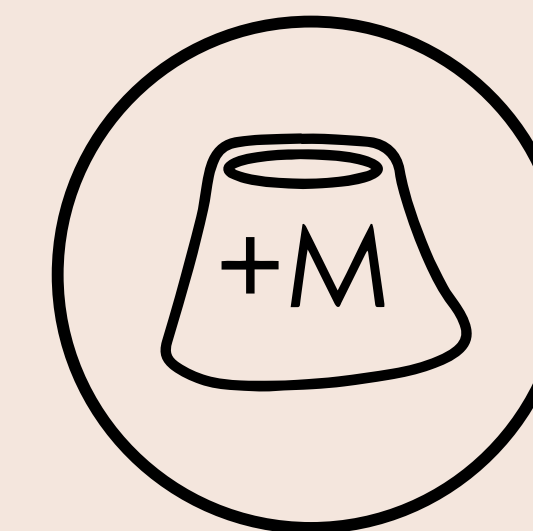

**Mécanisme d'obturation**

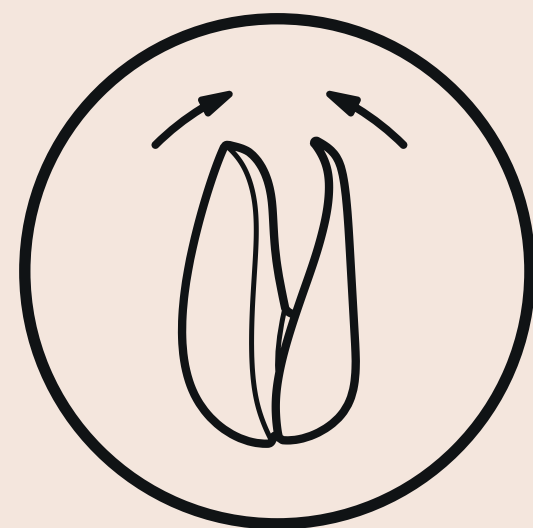

**Technologie silencieuse**

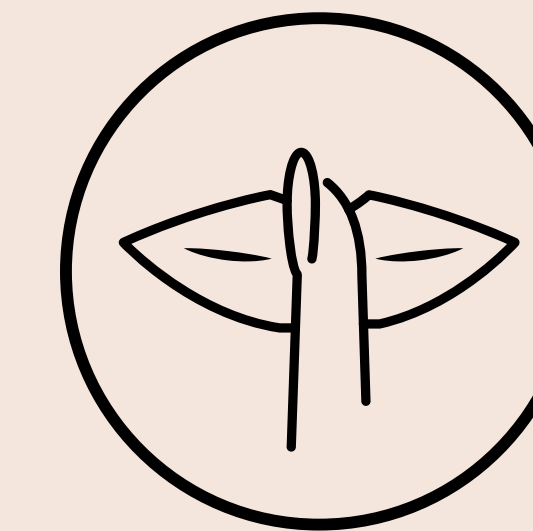

DESCRIPTION

RECHARGE

MANUEL SUCCINCT

UTILISATION

CONSEILS

NETTOYAGE

INFORMATIONS GÉNÉRALES

*REMARQUE: Lis attentivement ce manuel avant ta première utilisation du Womanizer et conserve ce document afin de pouvoir le consulter ultérieurement.*

# DESCRIPTION

- A** BROCHES MAGNÉTIQUES DE RECHARGE
- B+** BOUTON MARCHÉ/ARRÊT
- B+** BOUTON D'INTENSITÉ DE STIMULATION DU CLITORIS (AUGMENTER)
- B-** BOUTON D'INTENSITÉ DE STIMULATION DU CLITORIS (DIMINUER)
- C** EMBOUT DE STIMULATION
- D** CÂBLE DE RECHARGE USB AVEC TÊTE DE RECHARGE

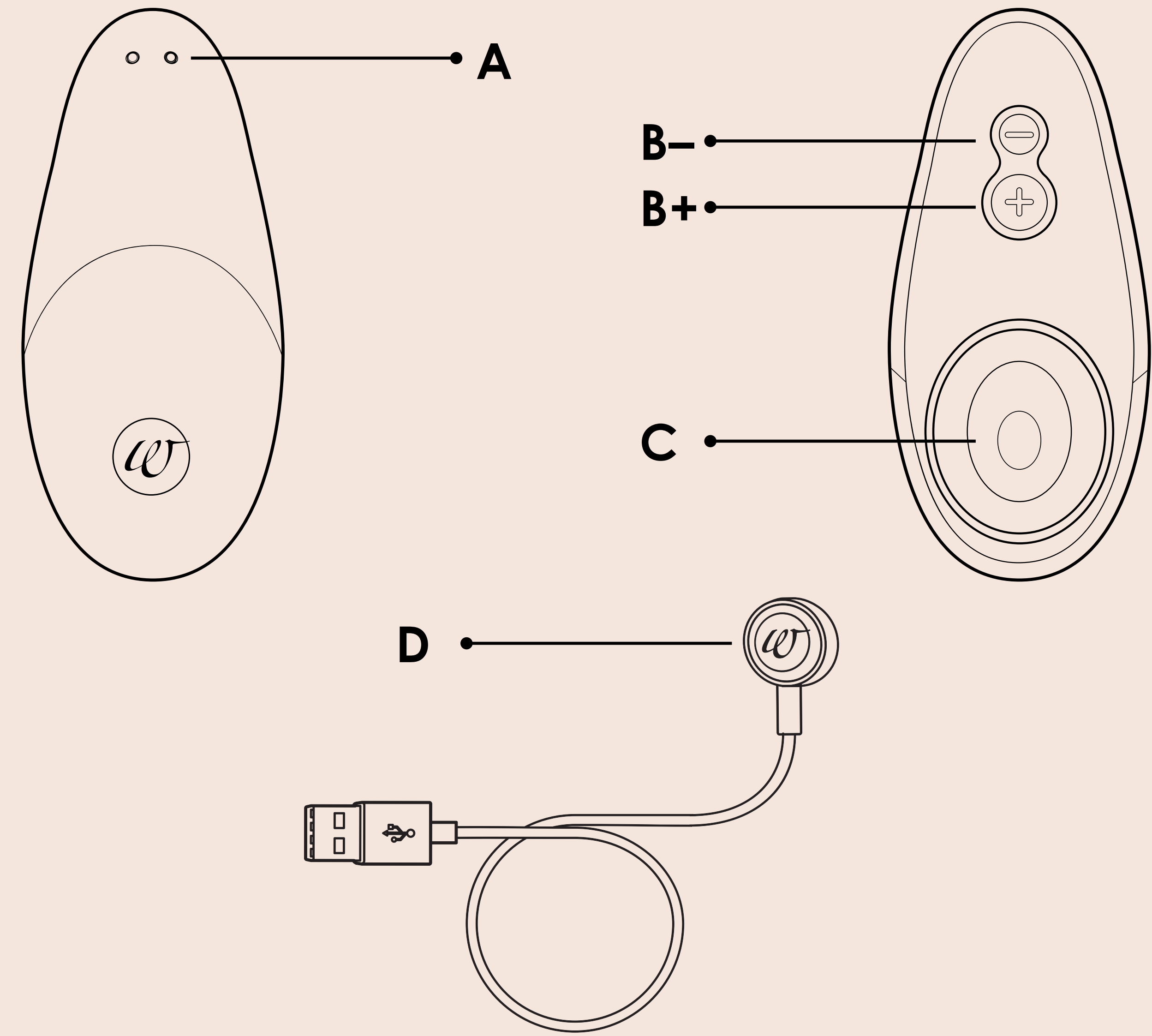



# RECHARGE

## AVERTISSEMENT :

Pour que dès le début tu éprouves du plaisir avec ton Womanizer, il y a certaines choses auxquelles tu dois faire attention :

- Avant la première utilisation du chargeur, vérifie la tension locale indiquée, étant donné que la tension du secteur locale ne doit pas dépasser la tension du secteur maximale indiquée sur l'appareil.
- Ne plonge jamais le chargeur ou le câble de recharge dans l'eau ou dans tout autre liquide.
- Ne rince pas le chargeur ou le câble de recharge à l'eau courante.
- Contrôle à intervalles réguliers si l'appareil de stimulation présente des dommages éventuels.
- N'utilise pas l'appareil si l'un des éléments est endommagé.

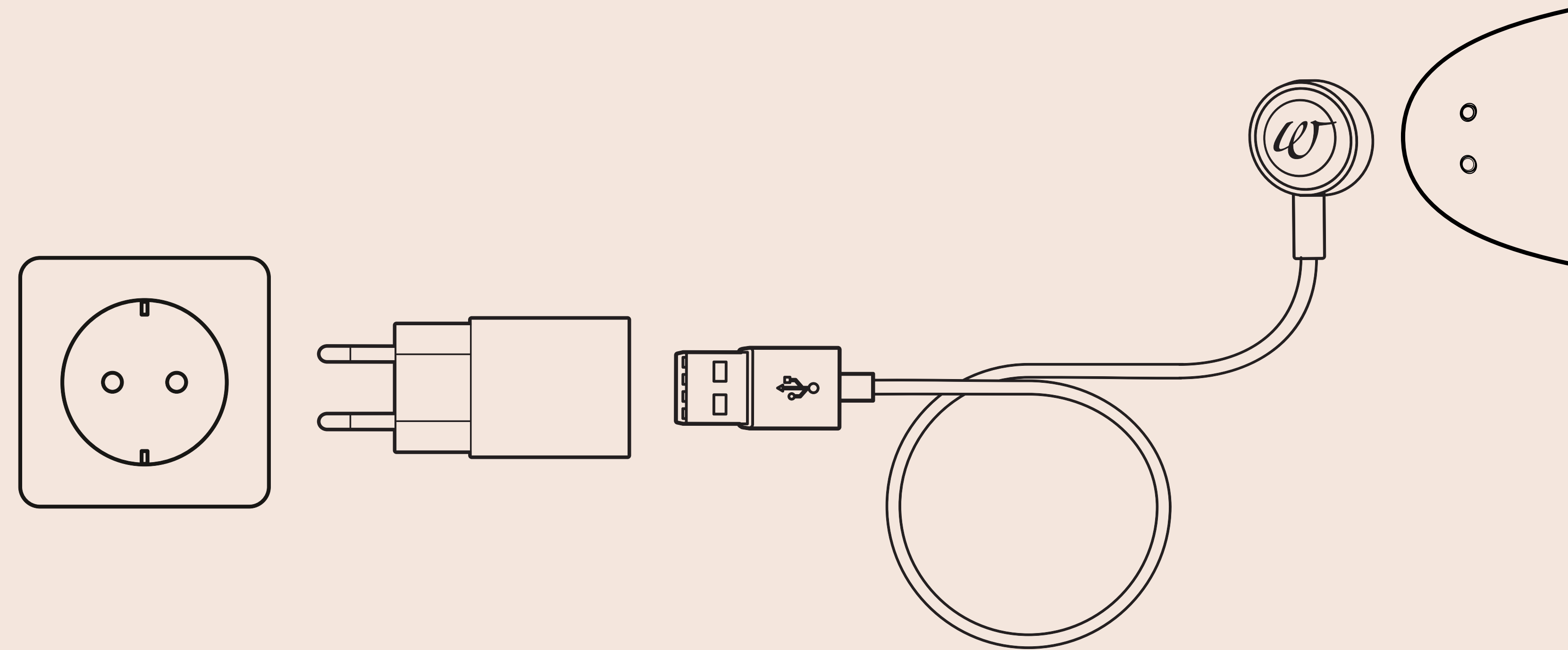

# RECHARGE

## ATTENTION :

La première fois que tu tiens en main le Womanizer, tu dois savoir que la batterie n'a été pré-chargée que pour une utilisation de courte durée. Étant donné qu'en raison de facteurs ambiants il se peut que la batterie soit totalement déchargée, nous te conseillons de recharger complètement le Womanizer avant la première utilisation. Recharger l'appareil prend environ une heure. Si ton Womanizer chauffe lors de la recharge, c'est tout à fait normal. Une fois chargé, tu peux éprouver jusqu'à 120 minutes de plaisir sensoriel avec ton Womanizer. Toutefois, le temps d'utilisation réel dépend de l'intensité à laquelle tu savoures ton temps avec le Womanizer.



# RECHARGE

## **AFFICHAGE DE L'ÉTAT DE CHARGE**

Ton Womanizer est équipé d'une LED, qui se situe sous l'embout de stimulation (C). Cette LED sert à indiquer le niveau d'affichage de charge lors du chargement.

## **NOUS TE PRIONS DE BIEN RESPECTER LES ÉTAPES SUIVANTES SI TU SOUHAITES RECHARGER LA BATTERIE DE TON WOMANIZER :**

1. Lorsque tu mets le Womanizer en marche et que la LED sous l'embout de stimulation clignote, recharge-le !
2. Assure-toi que ton Womanizer et le chargeur sont secs.
3. Connecte le câble de recharge USB (D) avec une connexion USB adaptée (par exemple un adaptateur ou un ordinateur).
4. Pose la tête de recharge (D) sur les broches magnétiques (A).
5. Malgré l'attraction magnétique des broches, assure-toi que la tête de recharge (D) est positionnée de manière optimale sur l'appareil et que ton Womanizer se trouve dans une position de charge sûre.
6. Pendant le chargement, la LED sous l'embout de stimulation clignote
7. Si la LED sous l'embout de stimulation est allumée en continu, ton Womanizer est rechargé.



# MANUEL SUCCINCT

## 1. ON/OFF

maintiens le bouton enfoncé pendant deux secondes

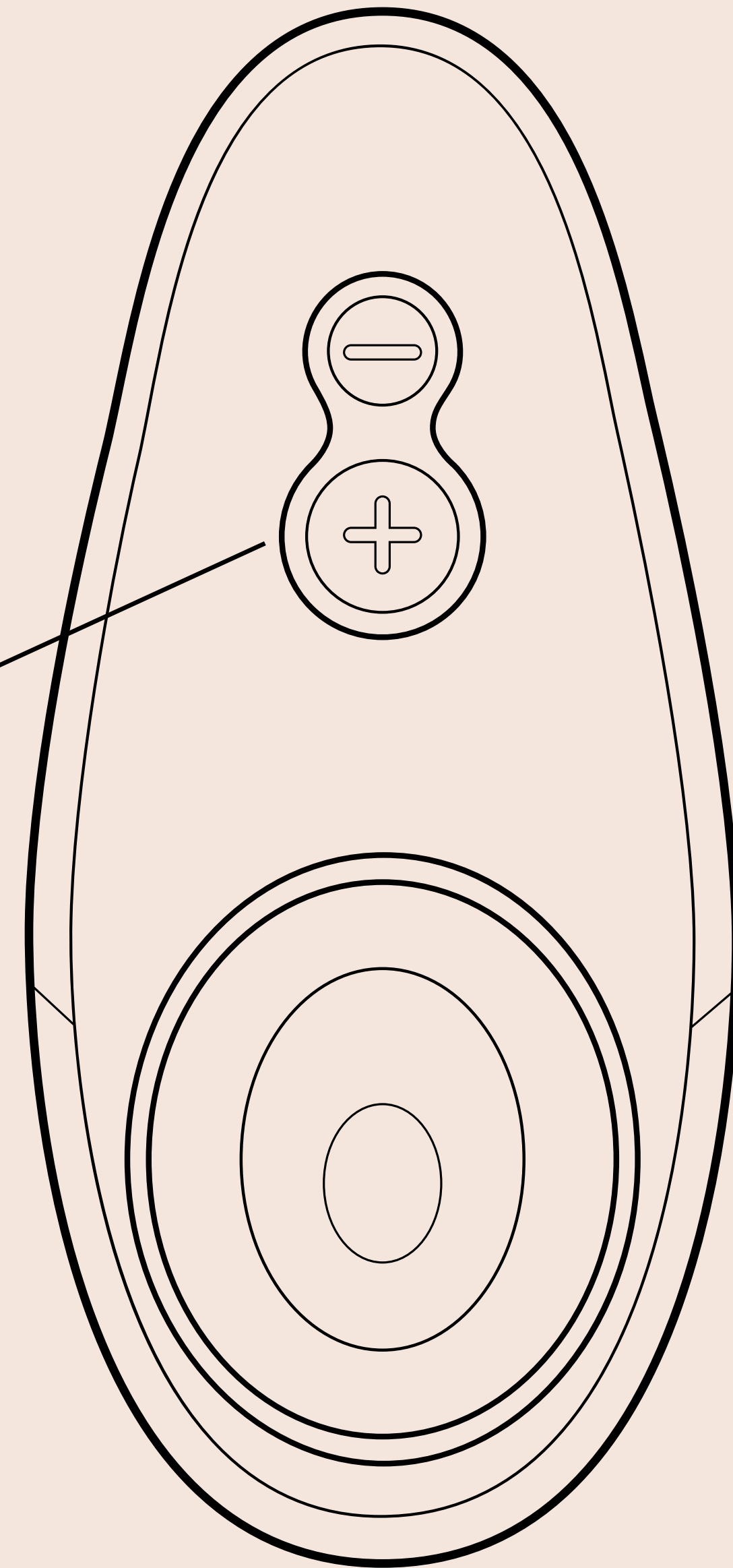

2.

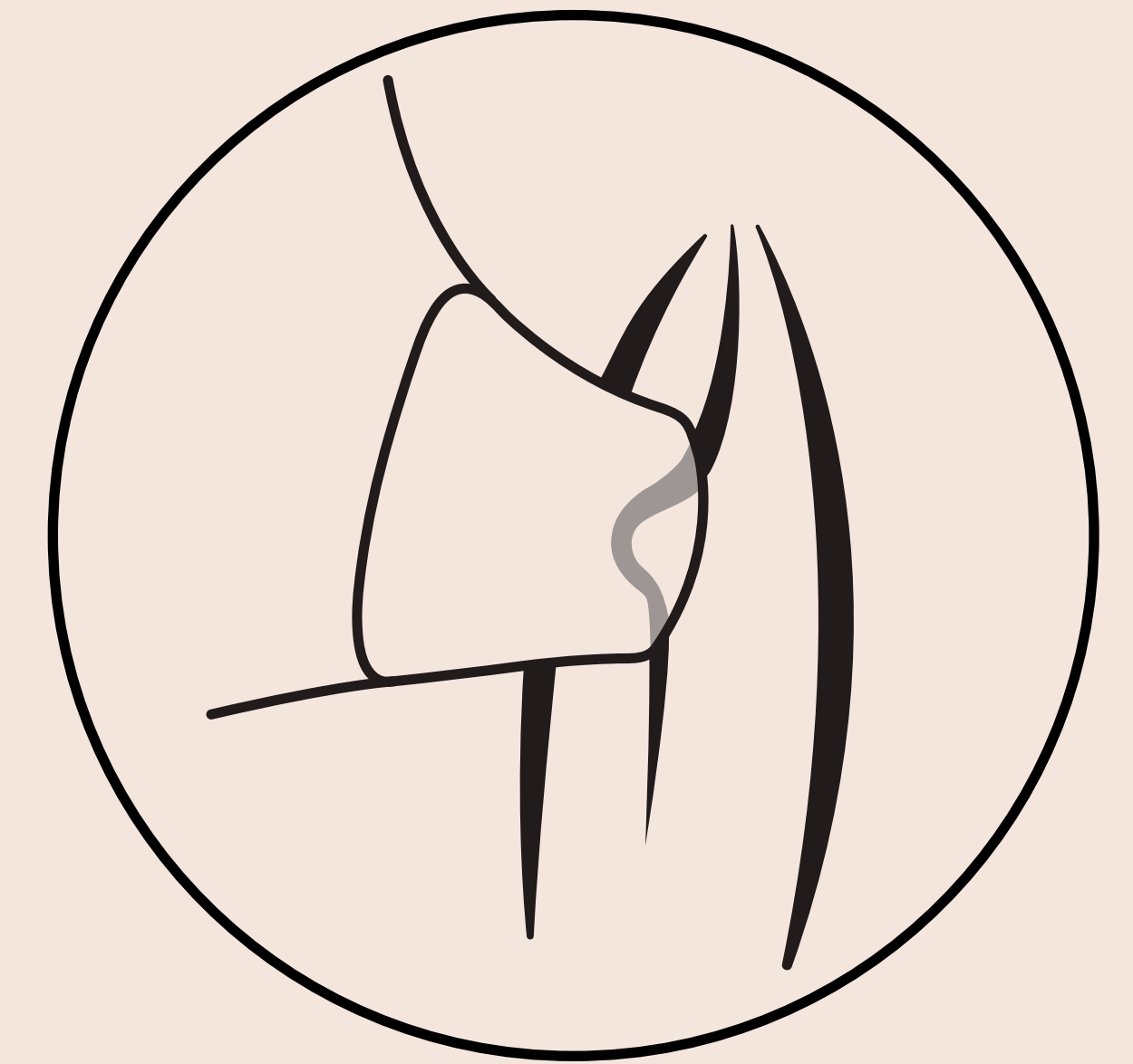

3.

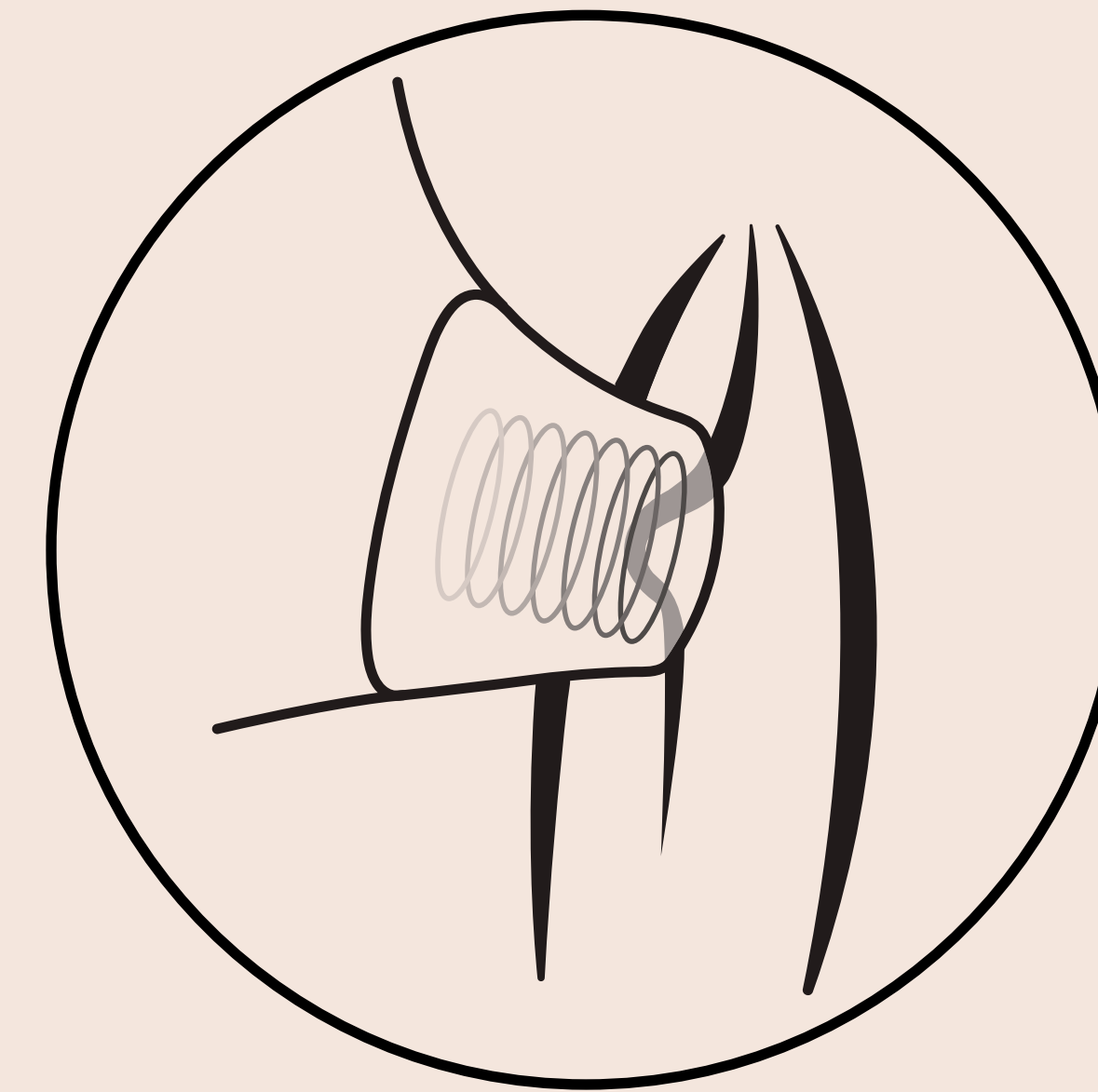

4.

# UTILISATION

## **REMARQUE :**

Avant d'utiliser ton Womanizer, nous te prions de bien vouloir retirer d'éventuels piercings ou bijoux génitaux.

## **RÈGLEMENT MANUEL DES NIVEAUX D'INTENSITÉ :**

1. Pour allumer le Womanizer, maintiens le bouton (B+) enfoncé pendant deux secondes.
2. Avec tes doigts, écarte légèrement les lèvres vaginales pour dévoiler ton clitoris.
3. Tu peux maintenant poser l'embout de stimulation (C) directement sur le clitoris en exerçant une légère pression de manière à ce que l'ouverture ovale de l'embout de stimulation entoure le clitoris.
4. Lorsque l'embout de stimulation est parfaitement appliqué sur ton clitoris, tu peux te laisser aller ! Le moment t'appartient. Il te suffit alors de suivre ton désir : si tu veux plus d'intensité, appuie sur le bouton (B+) et l'intensité augmente d'un niveau. Tu peux appuyer cinq fois pour atteindre le niveau d'intensité maximal. À chaque changement de niveau, la LED s'allume une fois. Lorsque tu as atteint le niveau maximum, la LED reste inchangée.
5. Pour réduire l'intensité, appuie sur le bouton (B-). L'intensité diminue d'un niveau à chaque clic. La LED s'allume également une fois à chaque changement de niveau.

# UTILISATION

6. Pour maintenir ton Womanizer dans la position de ton choix, tu peux également refermer tes cuisses. Bien entendu, tu peux aussi simplement tenir l'appareil à la main.
7. Quand tu as fini de te servir du Womanizer, il te suffit d'éteindre l'appareil en appuyant environ deux secondes sur le bouton (B+).

## **REMARQUE IMPORTANTE :**

Lorsque tu utilises le Womanizer, n'utilise pas de gels lubrifiants ni d'huiles de massage parfumé(e)s ou contenant de l'alcool pour éviter tout endommagement. Les gels lubrifiants à base de silicone ne sont pas recommandés non plus. Si tu le souhaites, il est préférable qu'avec le Womanizer, tu utilises un gel lubrifiant à base d'eau.

## **PETIT CONSEIL :**

Si tu remarques que la forme de l'embout de stimulation n'est pas encore optimale, tu peux choisir l'un des deux embouts de stimulation (S et M) inclus dans le contenu de la livraison afin de ressentir une sensation optimale.



# CONSEILS

## DÉCOUVRE DE NOUVELLES FACETTES EXCITANTES DE TON WOMANIZER !

### Fonction veille :

Grâce à la fonction veille, tu peux manipuler ton Womanizer dans le plus grand confort tout en économisant la batterie : lorsqu'il n'est pas utilisé, l'appareil s'éteint en l'espace de 10 minutes.

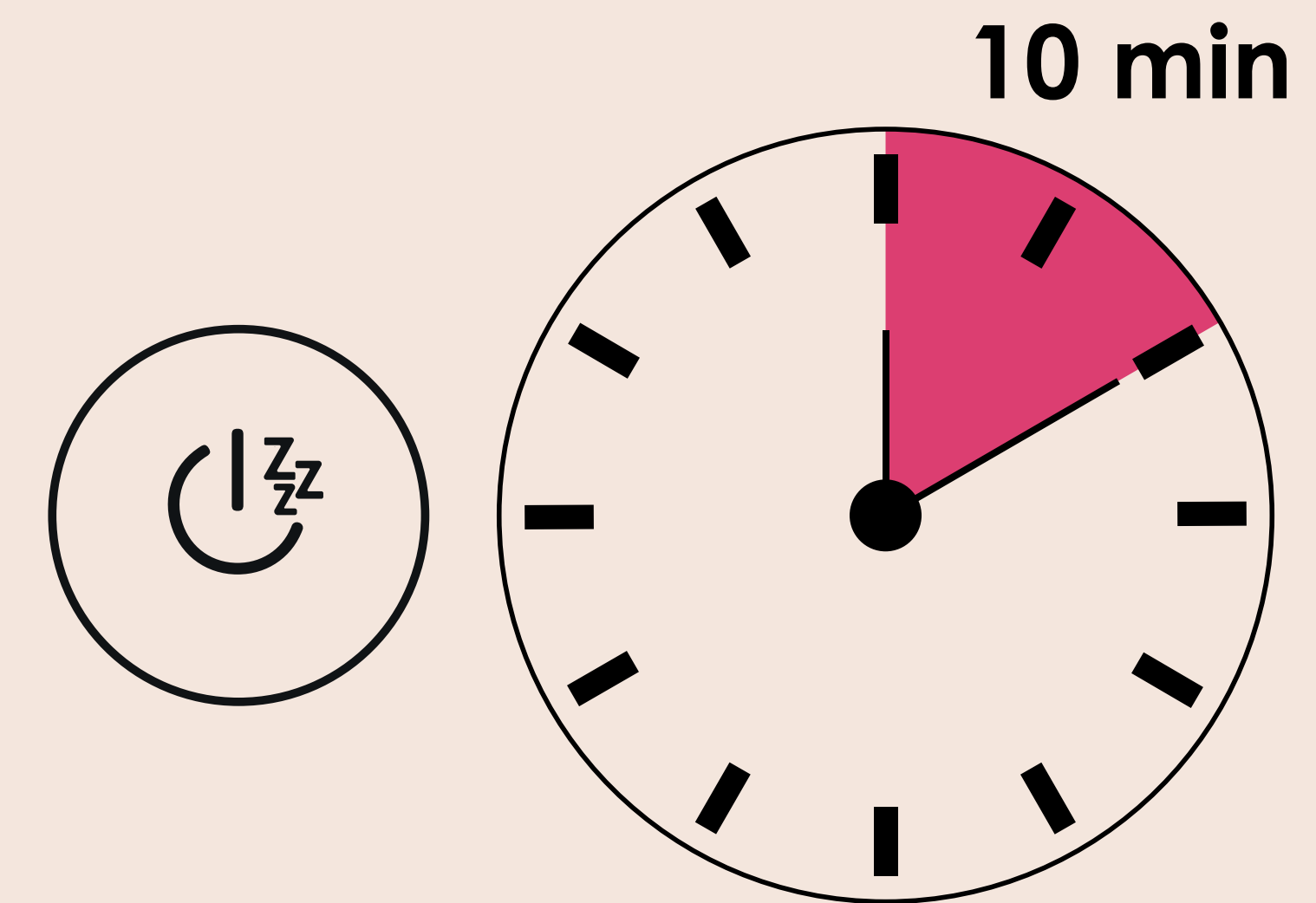

# NETTOYAGE

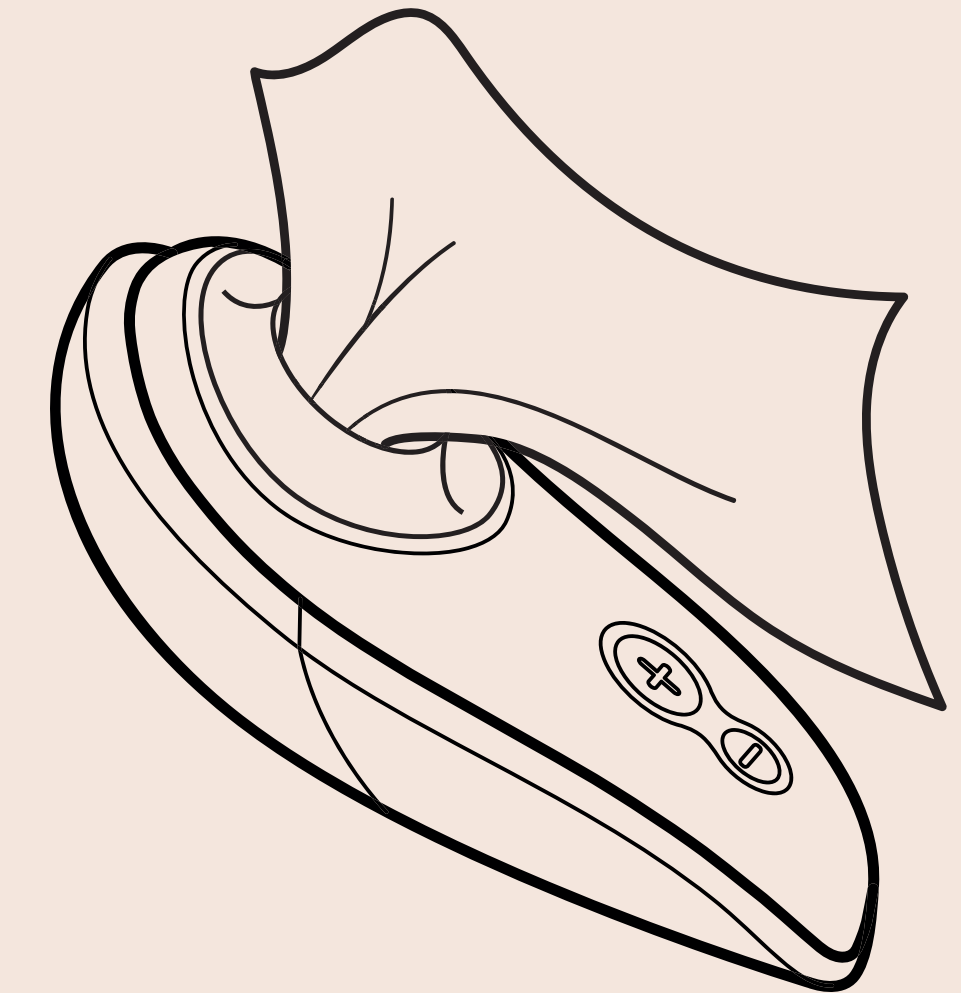
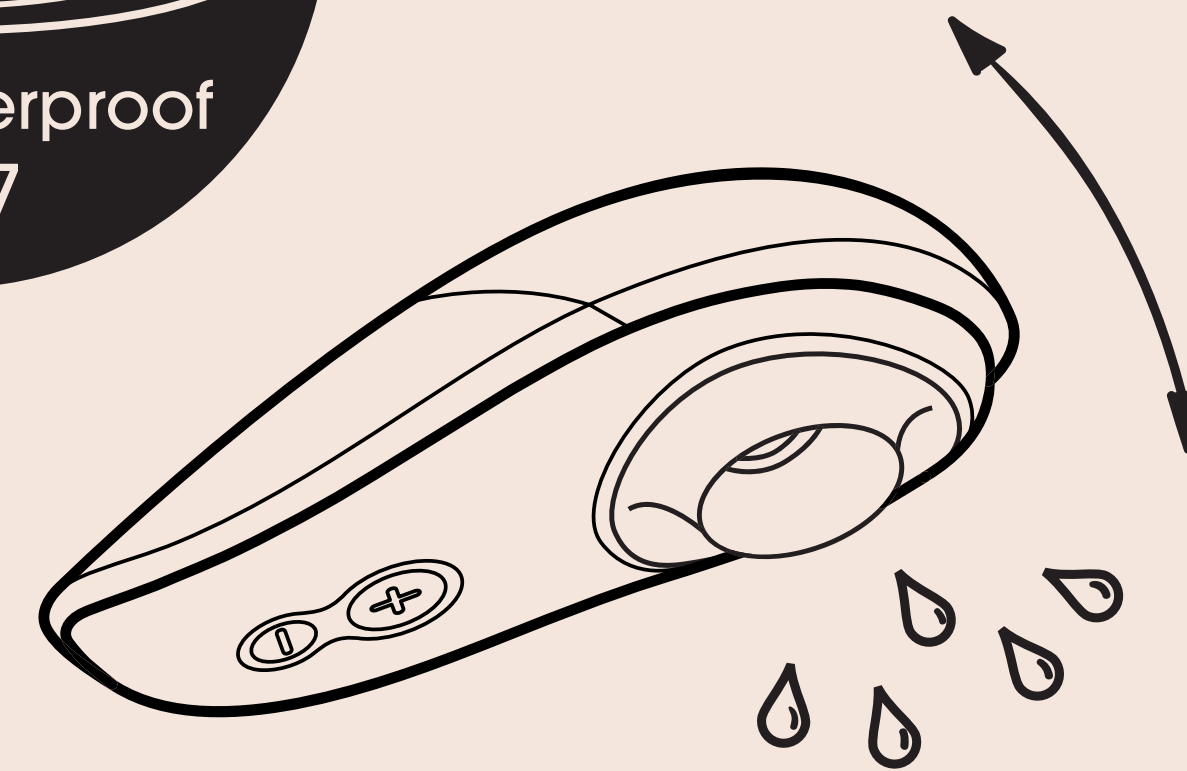
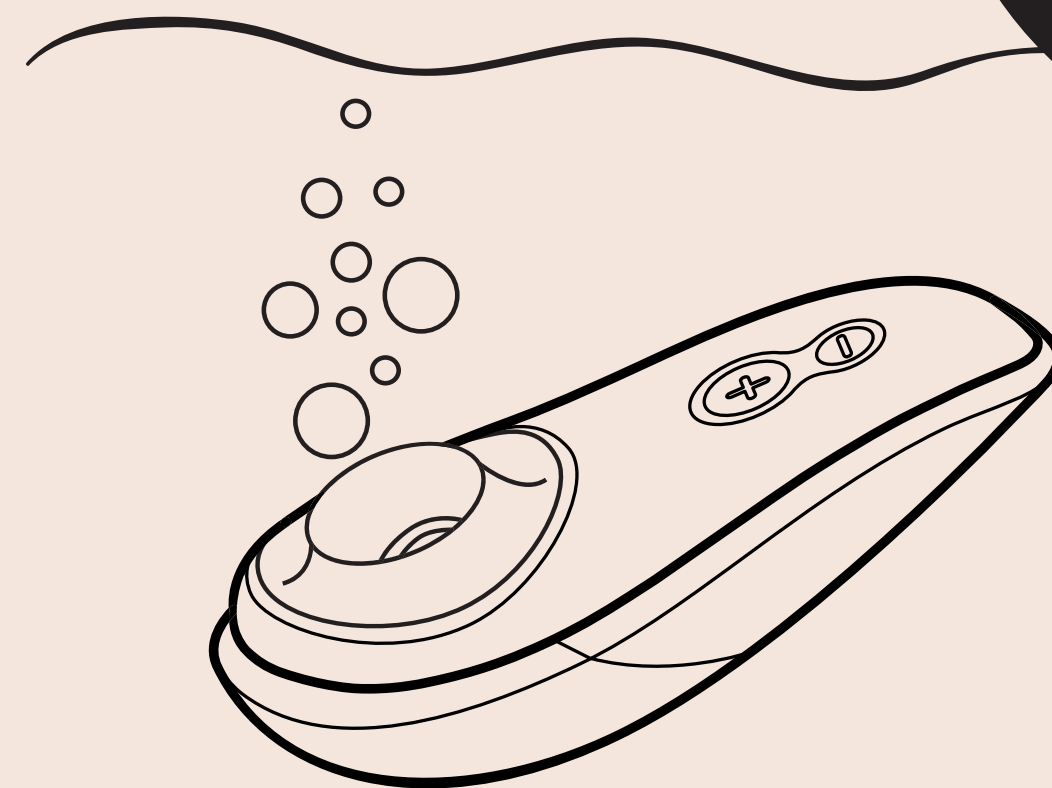
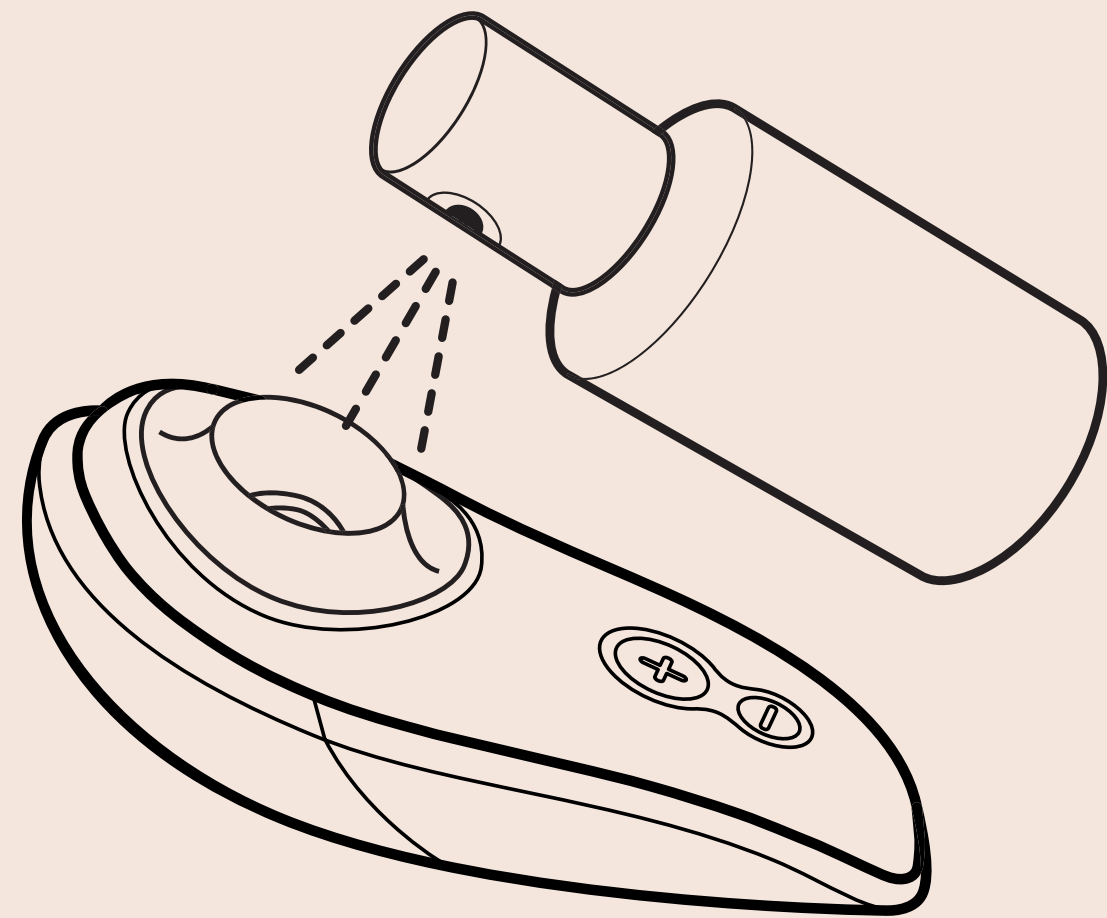
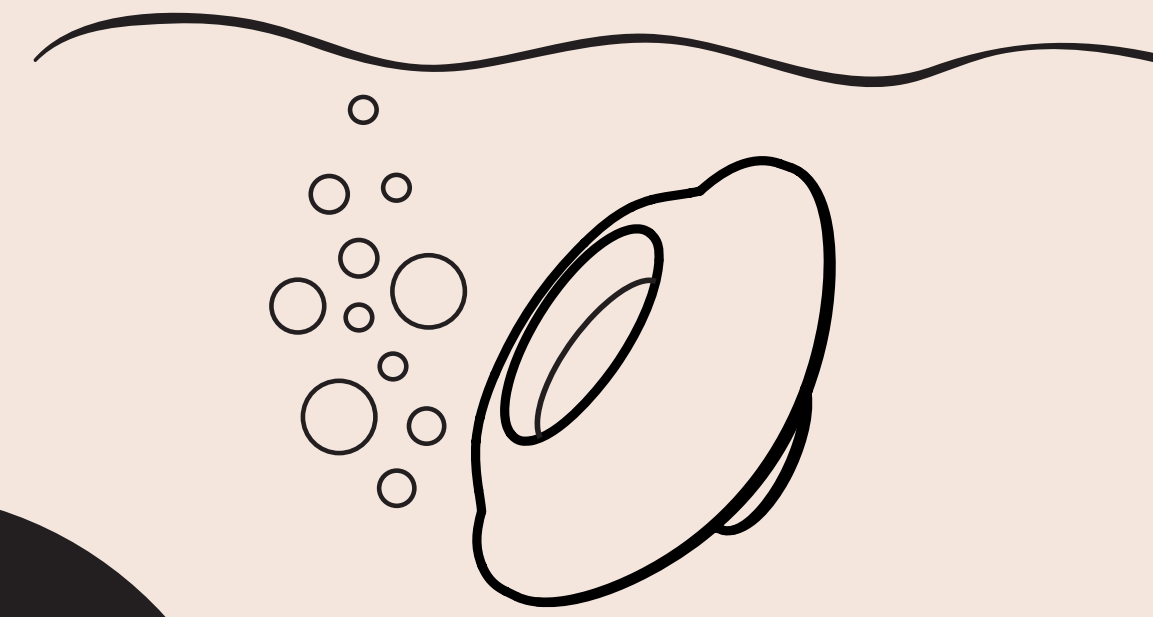
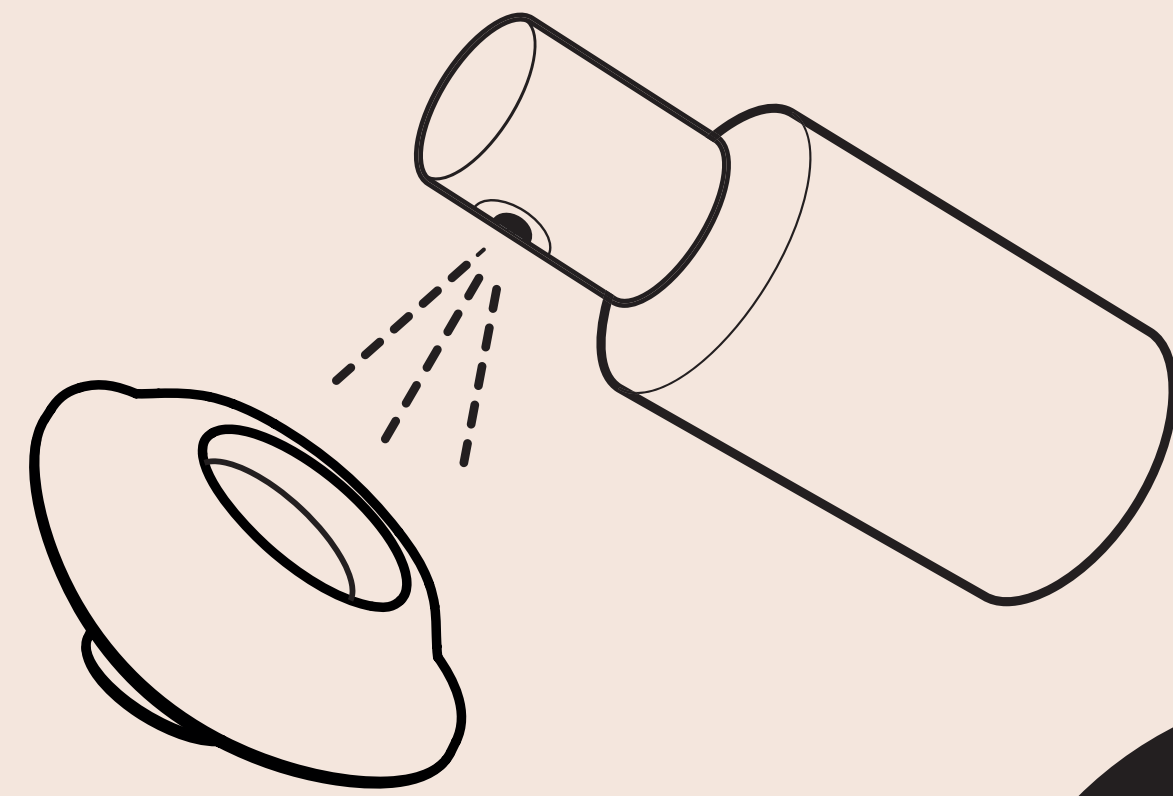
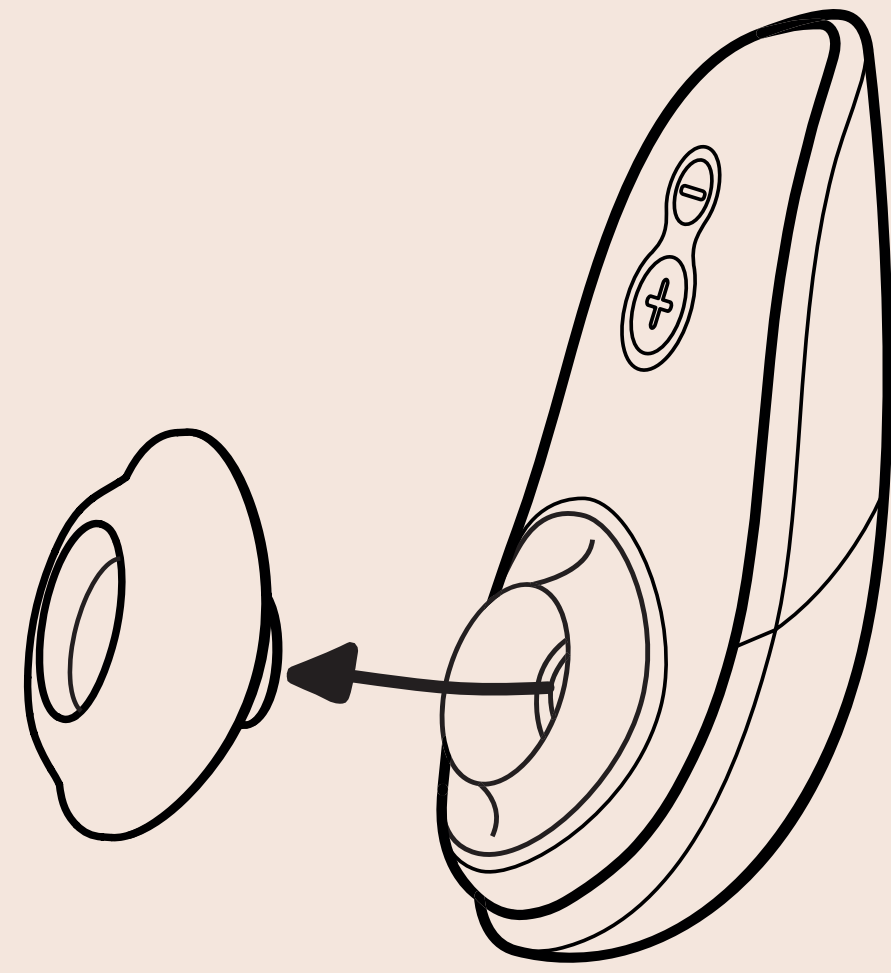

# NETTOYAGE

## CONSEILS D'ENTRETIEN

Le Womanizer est entièrement étanche à l'eau et simple à nettoyer. Pour un nettoyage optimal, nous recommandons l'utilisation d'un nettoyant pour sextoy.

## ATTENTION :

Lorsque tu décides de changer les embouts de stimulation ou de nettoyer la tête du Womanizer, nous te conseillons d'éteindre le Womanizer.

## DIX ÉTAPES SIMPLES POUR NETTOYER TON WOMANIZER :

1. Assure-toi que le câble de recharge n'est plus raccordé.
2. Retire l'embout de stimulation de l'appareil.
3. Nettoie l'embout de stimulation dans de l'eau bouillante et traite-le avec un nettoyant pour sextoy.
4. Puis, verse du nettoyant pour sextoy dans la chambre de pression et laisse agir pendant quelques instants.
5. Règle le Womanizer sur son niveau maximal et plonge-le dans de l'eau chaude pendant une minute.
6. Après cela, tu peux secouer le Womanizer.
7. Laisse ton Womanizer allumé jusqu'à ce que les bruits causés par la présence d'eau ne soient plus audibles.
8. Éteins ensuite le Womanizer et sèche-le avec un chiffon.
9. Par ailleurs, tu peux également nettoyer la chambre de pression à l'aide d'un coton-tige et de nettoyant pour sextoy.
10. Pour finir, remets l'embout de stimulation à sa place – et voilà !



# INFORMATIONS GÉNÉRALES

## UTILISATION

Pour réduire les risques d'infection, nettoie soigneusement ton Womanizer avant la première utilisation, après chaque utilisation et en cas d'utilisation sur une autre partie du corps (voir le chapitre « Conseils d'entretien »).

## CONSERVATION

Range le Womanizer nettoyé dans son étui de conservation. Conserve-le dans un endroit sûr et à l'abri de l'humidité et de tout rayonnement solaire direct.

## CARACTÉRISTIQUES TECHNIQUES

Modèle : Liberty

Chargeur : Entrée : 100–240 V ~ 50/60 Hz

Sortie : 5 V --- 0,75 A

## RESPONSABLE DE LA MISE SUR LE MARCHÉ

WOW TECH EUROPE GMBH, Friedenstrasse 91A,  
10249 Berlin – Allemagne

La société WOW TECH EUROPE GMBH se réserve le droit de changer le design et d'apporter des modifications techniques dans le but d'améliorer l'appareil.

Fabriqué en 2018.

Fabriqué en Chine.





## **AVERTISSEMENT**

**Pour une utilisation irréprochable de l'appareil, nous attirons ton attention sur les points suivants :**

- Conserve l'appareil hors de portée des enfants et notamment des enfants en bas âge.
- Le nettoyage de l'appareil doit être uniquement effectué suivant les étapes décrites dans ce document.
- N'expose pas l'appareil ni le chargeur au rayonnement direct du soleil ou à des rayons UV pendant une période prolongée.
- Évite les chaleurs extrêmes.
- Ne plonge jamais le câble de recharge dans l'eau ou dans tout autre liquide et ne le rince pas à l'eau courante.
- Ne recharge pas l'appareil si l'un des éléments est endommagé.

**Si jamais tu souhaites utiliser l'appareil dans l'un des cas suivants, nous te prions de consulter ton médecin au préalable :**

- tu es enceinte ou tu as accouché récemment.
- tu souffres d'irritations ou d'affections cutanées.
- tu souffres d'autres problèmes de santé.
- tu fais des réactions allergiques au matériau.



## **AVERTISSEMENT**

**Pour une utilisation sans risque de l'appareil, nous te prions par ailleurs de faire attention aux choses suivantes :**

- N'utilise jamais l'appareil plus de 15 minutes à la même place.
- N'utilise pas l'appareil si tu portes un stimulateur cardiaque.
- Utilise l'appareil uniquement pour son usage prévu, c'est-à-dire la stimulation du clitoris.
- Interromps l'utilisation en cas de douleur ou de malaise.

## **BATTERIE**

L'appareil dispose d'une batterie lithium-ion intégrée. La batterie ne doit pas être brûlée, démontée ou exposée à des températures de plus de 60 °C. En cas de surchauffe, la batterie et l'appareil peuvent être endommagés. Cet appareil est adapté aux utilisateurs aux capacités physiques, sensorielles ou psychiques restreintes ou sans expérience ni connaissances préalables uniquement si une personne responsable les supervise de façon appropriée ou leur transmet des instructions détaillées quant à l'utilisation de l'appareil. Veille à ce que les enfants ne jouent pas avec l'appareil. Si tu entends un bruit inhabituel, éteins immédiatement l'appareil de stimulation et ne l'utilise plus.



## **PROTECTION DE L'ENVIRONNEMENT**

### **(remarques relatives aux batteries et aux déchets d'équipements électroniques)**

En tant que distributeur d'appareils électroniques, nous sommes tenus par la loi de reprendre les appareils électriques et déchets d'équipements électroniques gratuitement. Par ailleurs, nous attirons ton attention sur le fait que tu es également contraint par la loi, en tant que consommateur, de restituer les batteries usagées.

Ne jette en aucun cas des appareils électroniques ou des batteries dans les ordures ménagères. Le symbole suivant qui est également apposé sur nos produits électroniques a pour but de t'indiquer expressément cette obligation une nouvelle fois.

Pour de plus amples informations, notamment concernant la restitution de batteries et de déchets d'équipements électroniques, consulte la section « Conditions générales de vente » sur notre site Web.

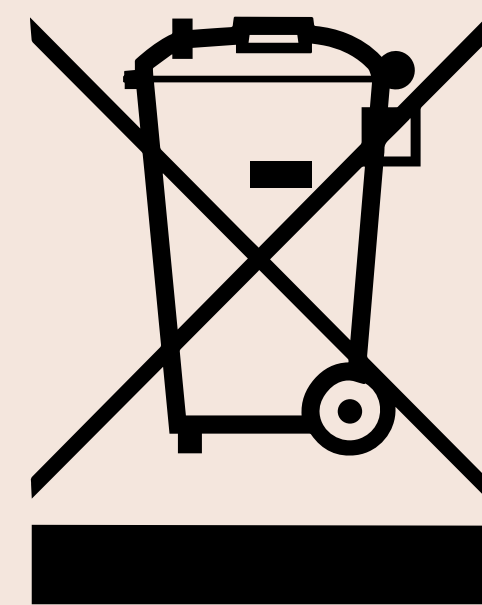

## **RESPECT DES NORMES**

Cet appareil satisfait à toutes les normes concernant la compatibilité électromagnétique (CEM). L'appareil est sûr, pour autant qu'il soit manipulé correctement et conformément aux instructions de ce manuel.

### **GARANTIE LÉGALE ET GARANTIE FABRICANT VOLONTAIRE**

La société WOW TECH EUROPE GMBH prend en charge une garantie fabricant volontaire envers les consommateurs de produits Womanizer, et ce, en plus de la garantie légale qui revient au consommateur à l'égard de son vendeur.

Les conditions relatives à la garantie fabricant volontaire sont disponibles sur le site Web dans la section « Conditions de garantie ».

ITALIANO



A piece of light pink, semi-transparent fabric is draped and gathered in the bottom left corner of the page, creating soft folds and highlights. The rest of the background is a solid, light pink color.

# Siamo contenti che tu abbia scelto Womanizer.

Ti diamo il benvenuto nel mondo delle esperienze sensoriali avvolgenti che arricchiscono te e la tua vita sempre con qualche novità. Scegliendo Womanizer non solo ti assicuri orgasmi indimenticabili, ma anche un nuovo desiderio. Vivi la tua femminilità e godila. Non lasciarti sfuggire nulla! Nessun orgasmo, nessuna fantasia, nessun piacere. Divertiti con il prodotto e goditi un orgasmo dopo l'altro.



**Pleasure Air™ Technology**

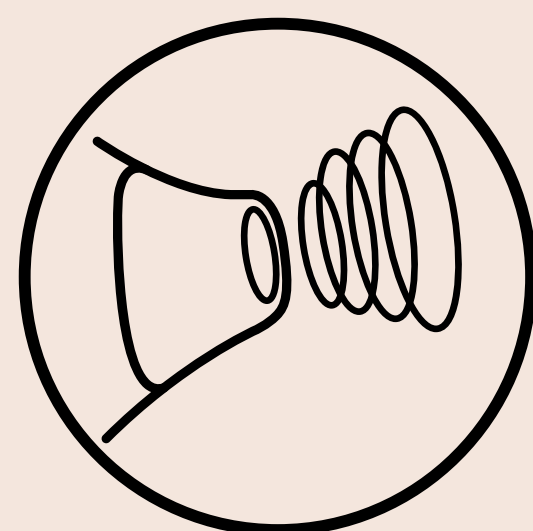

**Impermeabile**

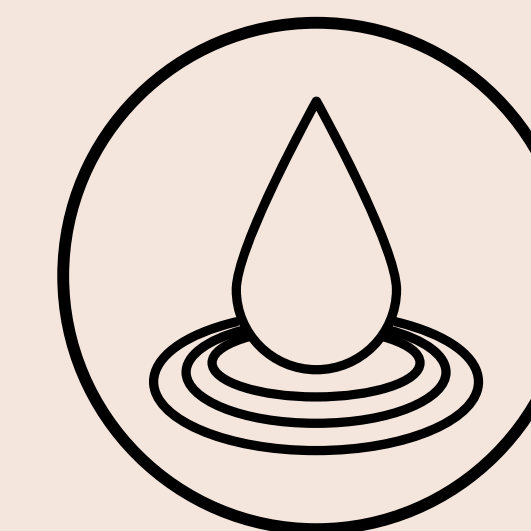

**6 livelli di intensità**

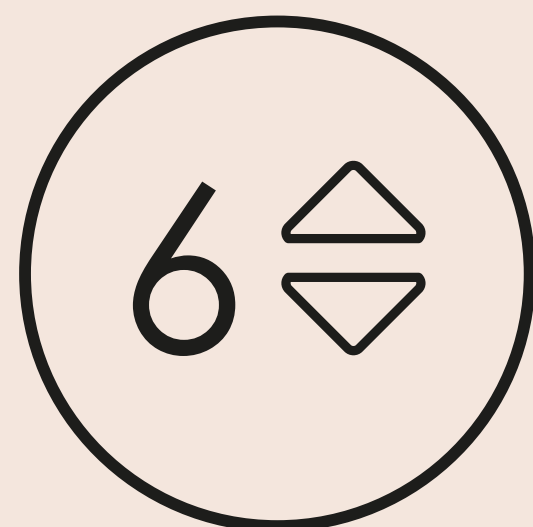

**Due accessori di  
stimolazione in silicone**

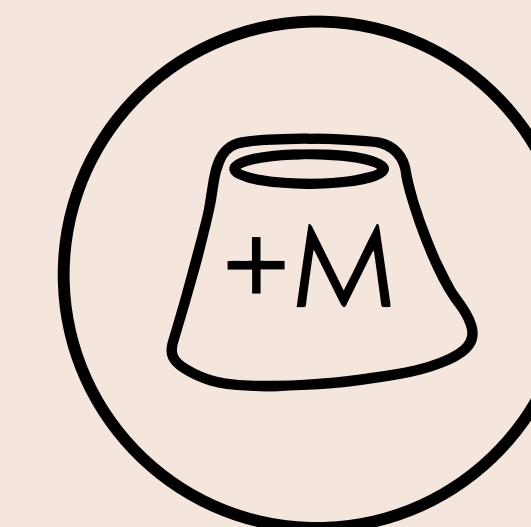

**Meccanismo di chiusura**

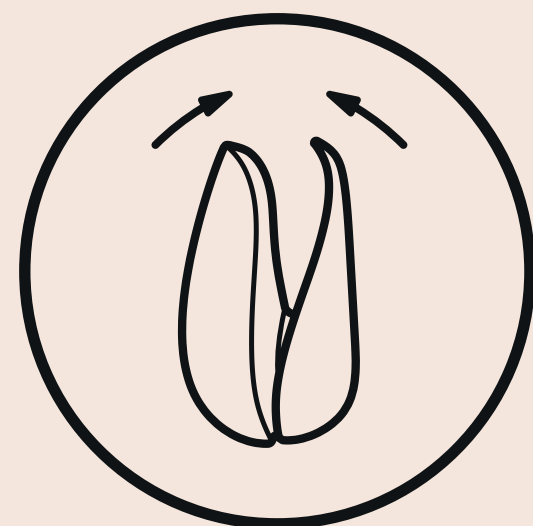

**Tecnologia silenziosa**

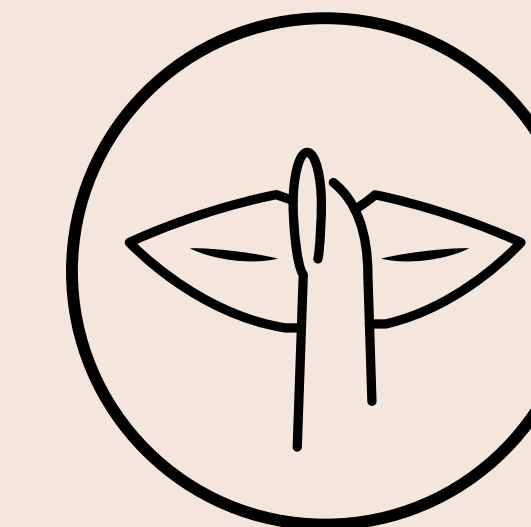

DESCRIZIONE

CARICA

GUIDA RAPIDA

UTILIZZO

CONSIGLI

PULIZIA

INFORMAZIONI GENERALI

*SUGGERIMENTO: Leggere con attenzione le presenti istruzioni prima di utilizzare Womanizer per la prima volta e conservarle per un uso futuro.*

# DESCRIZIONE

**A** PERNI MAGNETICI PER RICARICA

**B+** PULSANTE ON/OFF

**B+** PULSANTE INTENSITÀ STIMOLAZIONE  
CLITORIDE (AUMENTARE)

**B-** PULSANTE INTENSITÀ STIMOLAZIONE  
CLITORIDE (DIMINUIRE)

**C** ACCESSORIO STIMOLAZIONE

**D** CAVO DI CARICA USB CON  
TESTINA DI CARICA

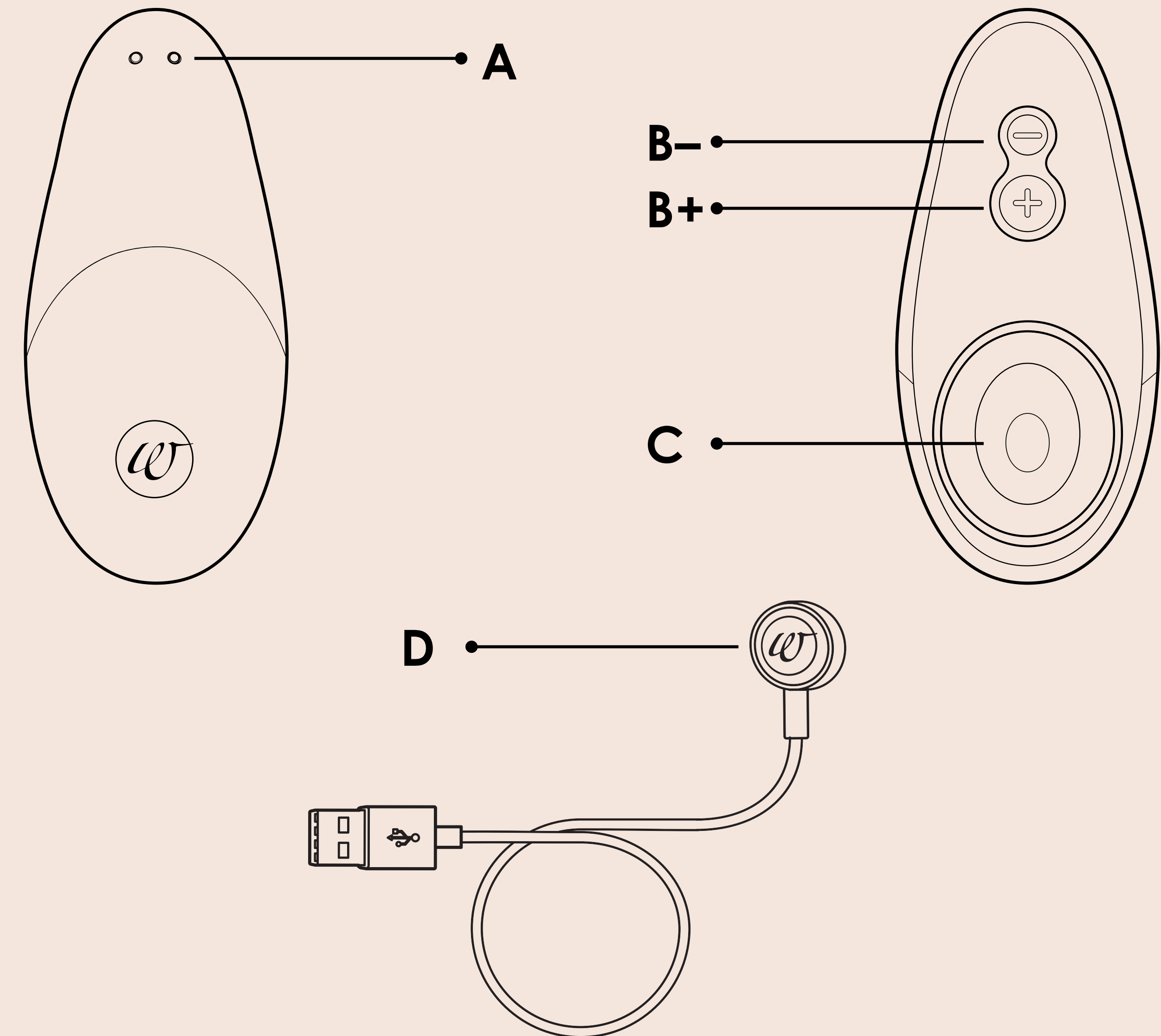



# CARICA

## AVVERTENZA:

Per provare piacere fin da subito con il Womanizer ti consigliamo di osservare alcuni aspetti:

- verificare prima di utilizzare il caricabatterie per la prima volta la tensione locale, in quanto la tensione di rete locale non deve superare la tensione di rete massima indicata sull'apparecchio.
- Non immergere mai il caricabatterie o il cavo di carica in acqua o altri liquidi.
- Non risciacquare il caricabatterie e il cavo sotto l'acqua corrente.
- Verificare lo stimolatore regolarmente per eventuali danni.
- Non utilizzare l'apparecchio se uno dei componenti dovesse essere danneggiato.

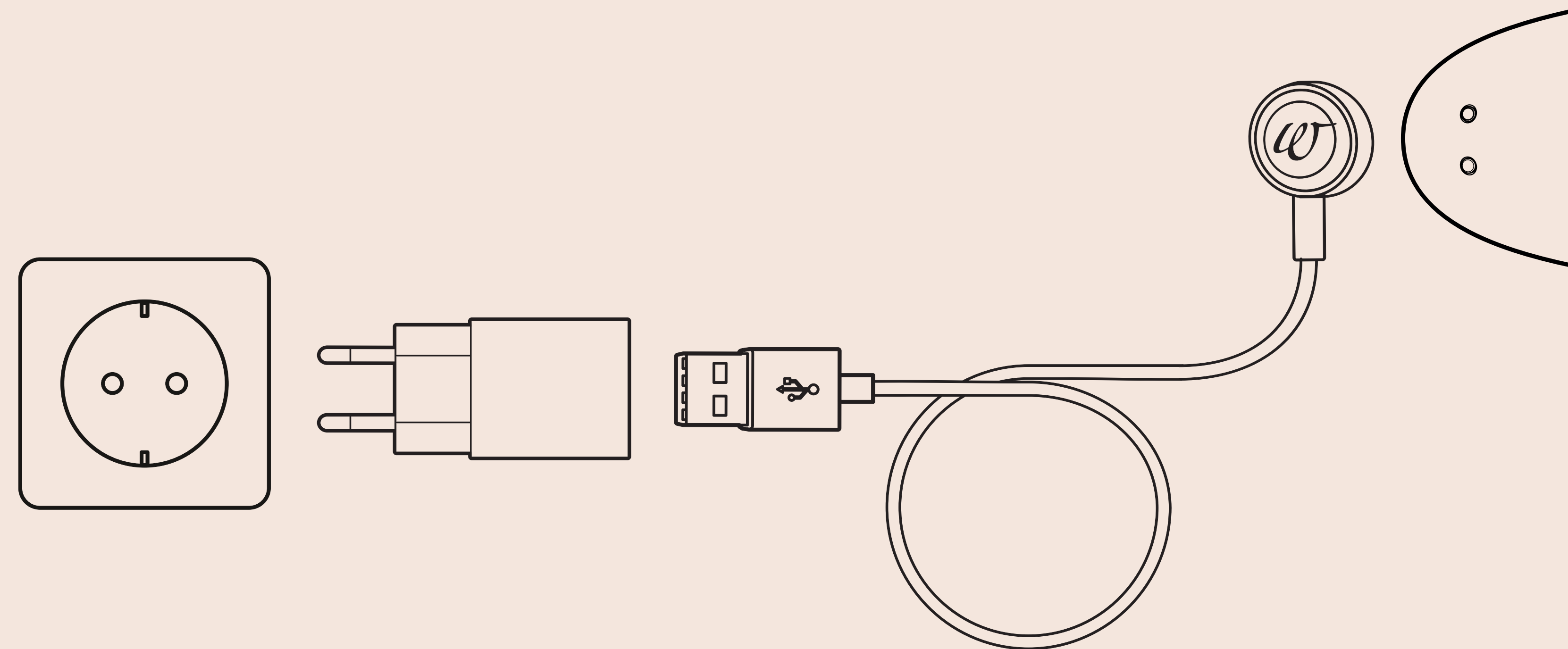

# CARICA

## **NB:**

Se si ha tra le mani il Womanizer per la prima volta, la batteria è carica solo per un breve utilizzo. Poiché gli influssi ambientali possono aver causato una scarica completa della batteria, si consiglia di ricaricare completamente il Womanizer prima del primo utilizzo. Il processo di carica dura circa un'ora. Se il Womanizer dovesse surriscaldarsi durante la ricarica, è totalmente normale. Dopo la ricarica è possibile vivere fino a 120 minuti di piacere sensoriale con il Womanizer. La durata del tempo di esercizio effettivo dipende dall'intensità con cui si utilizza il Womanizer.



# CARICA

## **INDICATORE DI STATO DI CARICA**

Il tuo Womanizer dispone di un LED che si trova sotto all'accessorio di stimolazione (C) e che funge da indicatore dello stato di carica durante il procedimento di ricarica.

## **SEGUIRE I SEGUENTI PASSAGGI SE SI DESIDERA RICARICARE LA BATTERIA DEL WOMANIZER.**

1. Se accendi il Womanizer e il LED sotto all'accessorio di stimolazione lampeggia, è ora di effettuare la ricarica!
2. Assicurarsi che il Womanizer e il caricabatterie siano asciutti.
3. Collegare il cavo di carica USB (E) con una idonea presa USB (ad esempio adattatore o PC o simili).
4. Disporre la testina di carica (E) sui perni magnetici (A).
5. Assicurarsi che nonostante l'attrazione magnetica dei perni, la testina di carica (E) sia posizionata in modo ottimale sull'apparecchio e il Womanizer abbia una posizione sicura per la ricarica.
6. Durante la ricarica il LED sotto all'accessorio di stimolazione lampeggia.
7. Quando il LED sotto all'accessorio di stimolazione brilla di luce costante, il tuo Womanizer è carico.



# GUIDA RAPIDA

**1. ON/OFF**

tenere premuto  
per due secondi

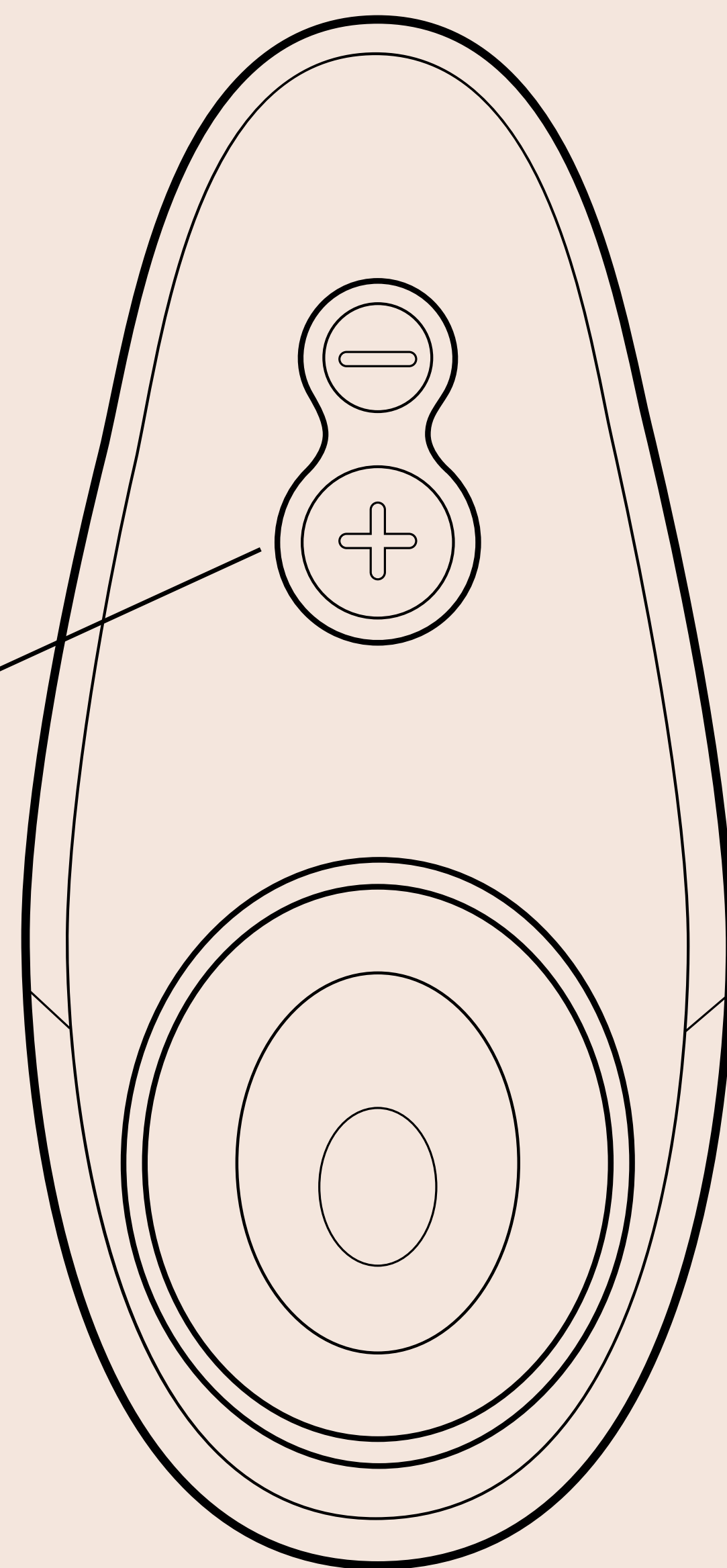

**2.**

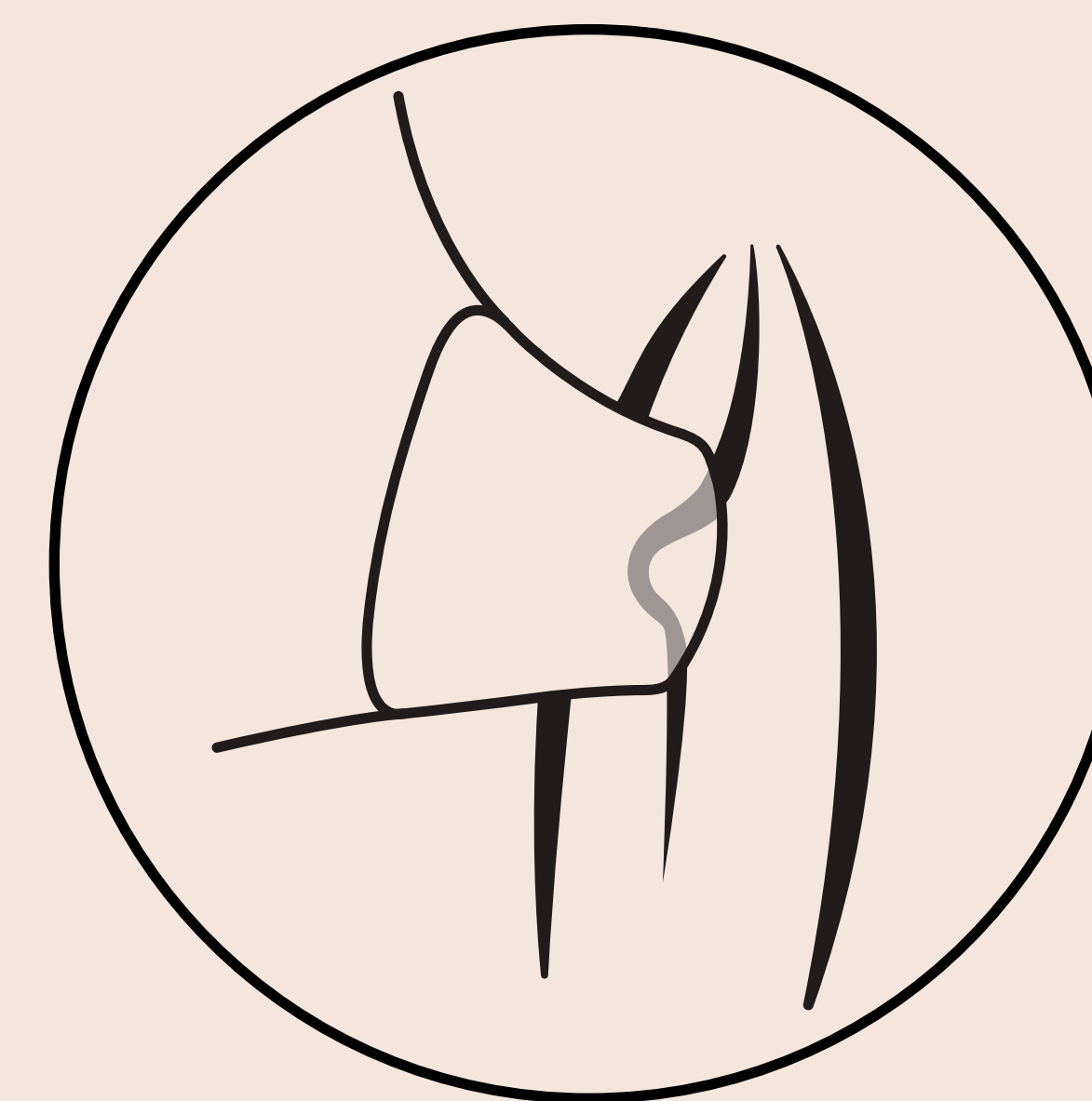

**3.**

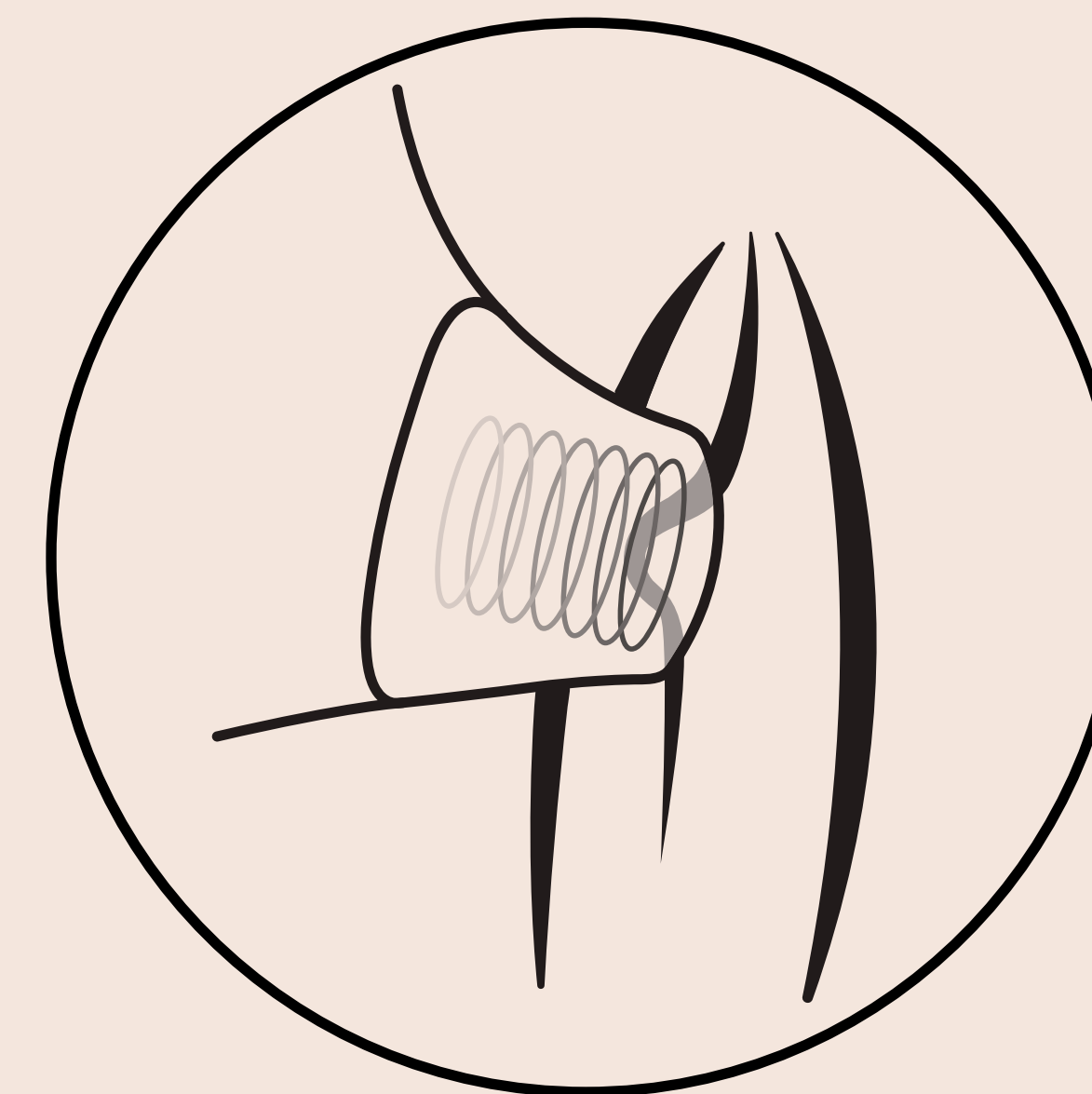

**4.**

# UTILIZZO

## **NOTA:**

Rimuovere prima dell'uso del Womanizer eventuali piercing o gioielli nelle parti intime.

## **AUMENTO E RIDUZIONE MANUALE DEI LIVELLI DI INTENSITÀ:**

1. Tenere il pulsante (B+) premuto per due secondi per accendere il Womanizer.
2. Divaricare leggermente le labbra con le dita per esporre il clitoride.
3. Ora è possibile appoggiare l'accessorio di stimolazione (C) con una leggera pressione sul clitoride in modo che quest'ultimo sia accolto nell'apertura ovale dell'accessorio.
4. Non appena l'accessorio di stimolazione è appoggiato perfettamente sul clitoride è possibile iniziare, questo momento è tutto per te. Vivilo come preferisci: se desideri un'intensità maggiore, premi brevemente il tasto (B+) e l'intensità aumenta di un livello. Questa operazione è ripetibile per cinque volte, poi si raggiunge il livello di intensità massimo. Ad ogni cambio livello il LED si accende una volta. Se hai già raggiunto il livello massimo, il LED rimane invariato.
5. Per ridurre l'intensità, premere brevemente il tasto (B-). Con ogni clic l'intensità si riduce di un livello. Anche in questo caso ad ogni cambio di livello il LED si accende una volta.

# UTILIZZO

6. Per mantenere il Womanizer nella posizione desiderata, è possibile anche chiudere le gambe. Ovviamente è possibile anche tenere in mano l'apparecchio.
7. Una volta terminato il momento personale di utilizzo del Womanizer, spegnere l'apparecchio tenendo premuto per circa due secondi il pulsante (B+).

## **UN'AVVERTENZA IMPORTANTE:**

durante l'uso del Womanizer non utilizzare gel lubrificanti od oli massaggianti profumati o contenenti alcool per evitare danneggiamenti. Anche gel lubrificanti a base di silicone sono sconsigliati. Se desiderato utilizzare con il Womanizer un gel lubrificante a base di acqua.

## **UN PICCOLO CONSIGLIO:**

se ci si dovesse rendere conto che la forma dell'accessorio di stimolazione non è ancora ottimale, scambiare tra i due accessori in dotazione (S e M) per ottenere la sensazione ottimale per te.



# CONSIGLI

## SCOPRI NUOVI LATI ECCITANTI DEL WOMANIZER!

### Funzione standby:

La funzione standby permette di utilizzare il Womanizer in modo comodo e con consumi ridotti. In caso di inutilizzo l'apparecchio si spegne automaticamente entro 10 minuti.

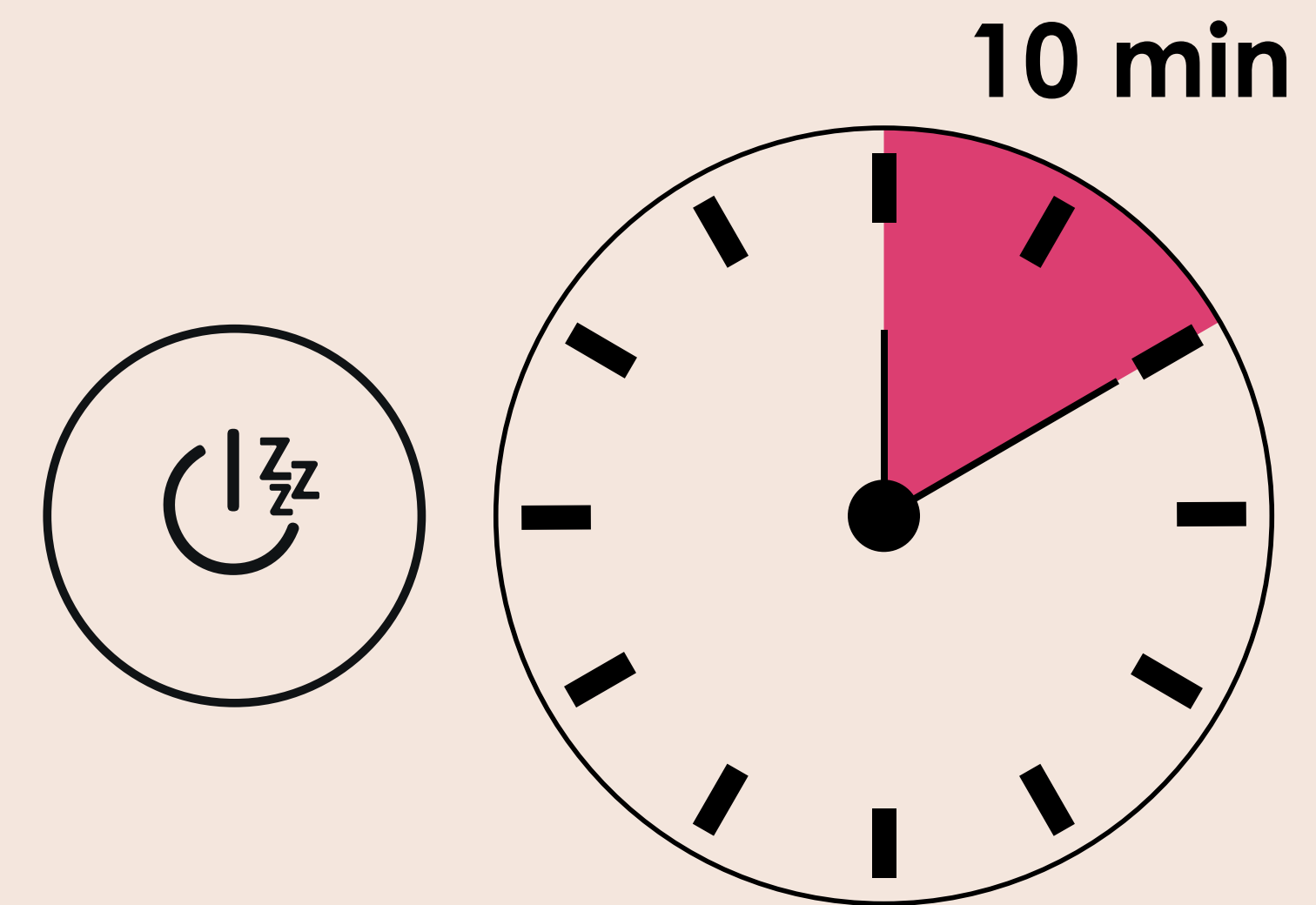

# PULIZIA

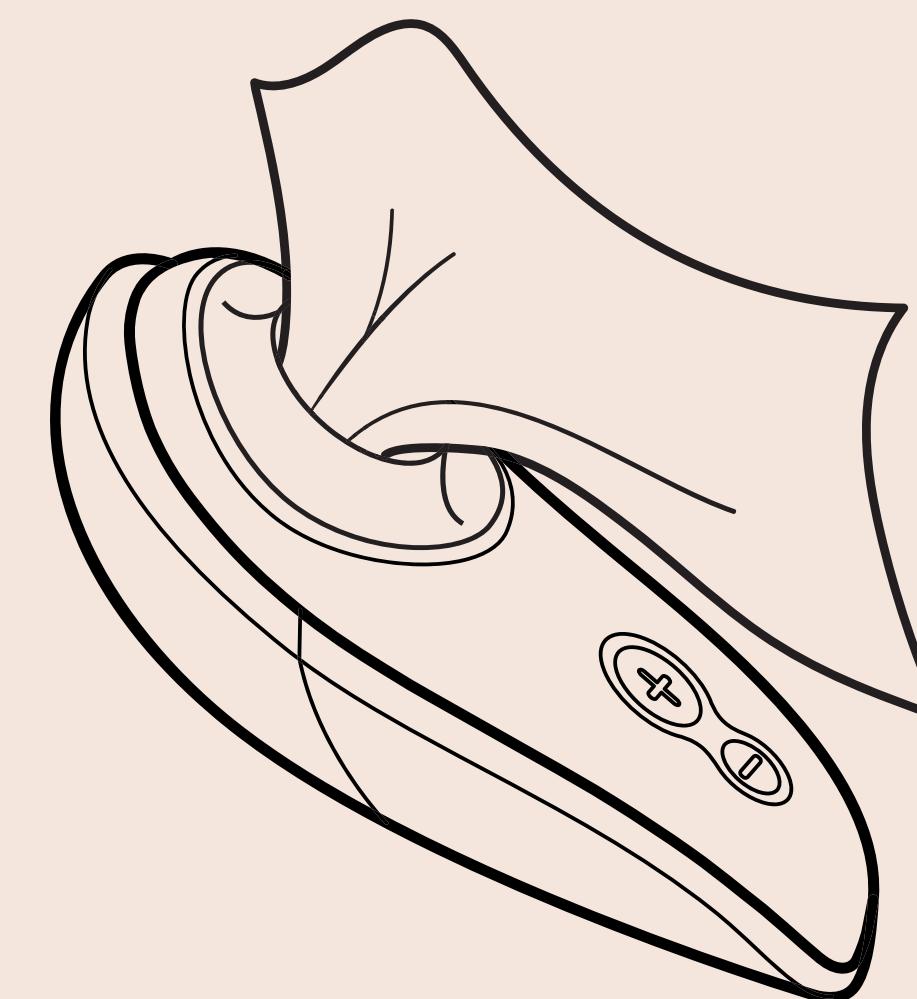
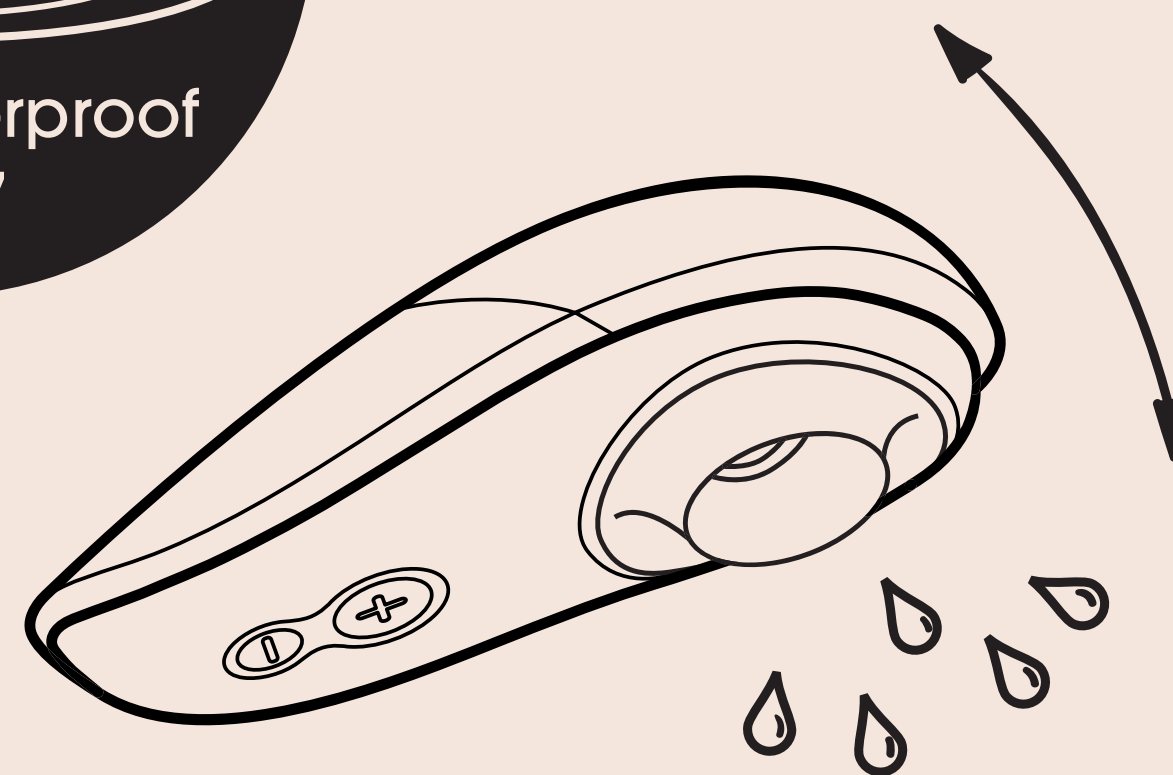
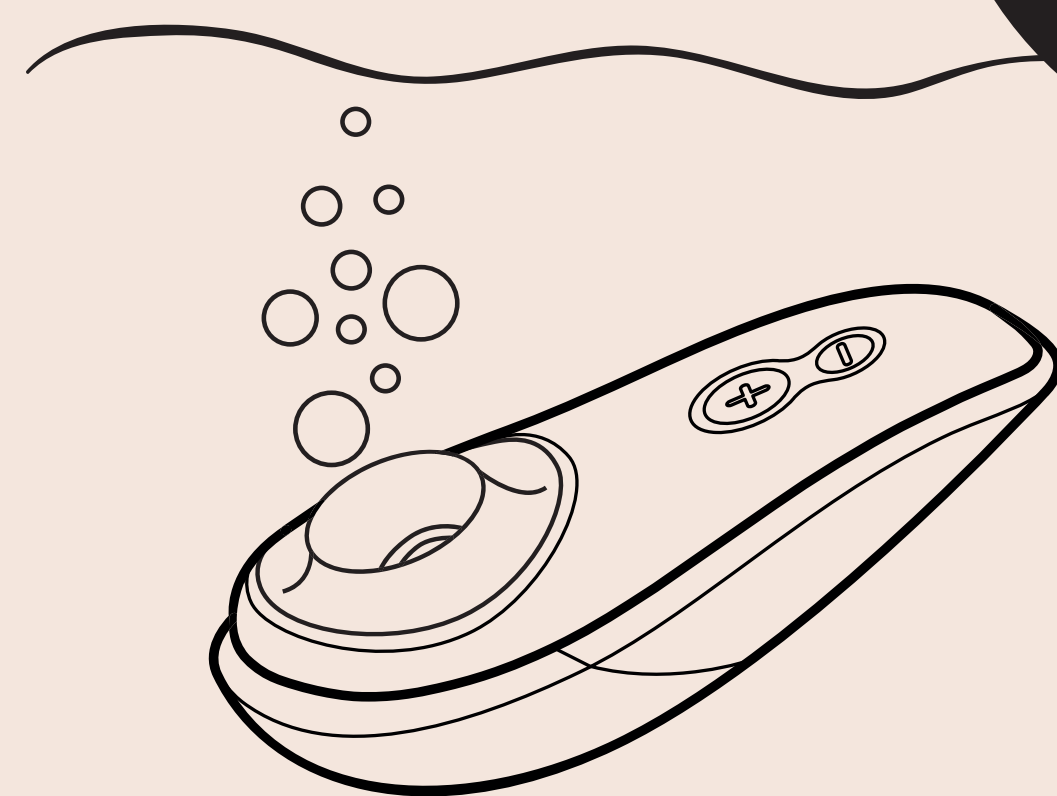
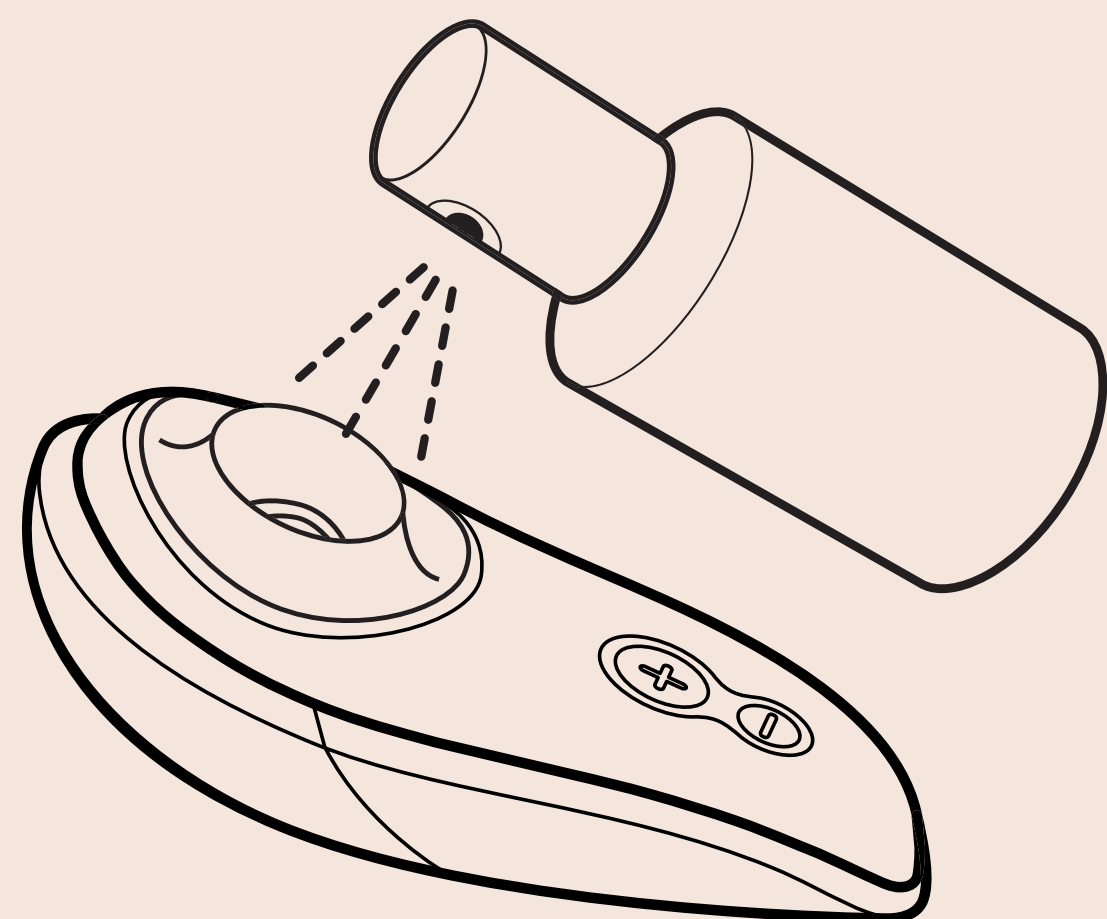
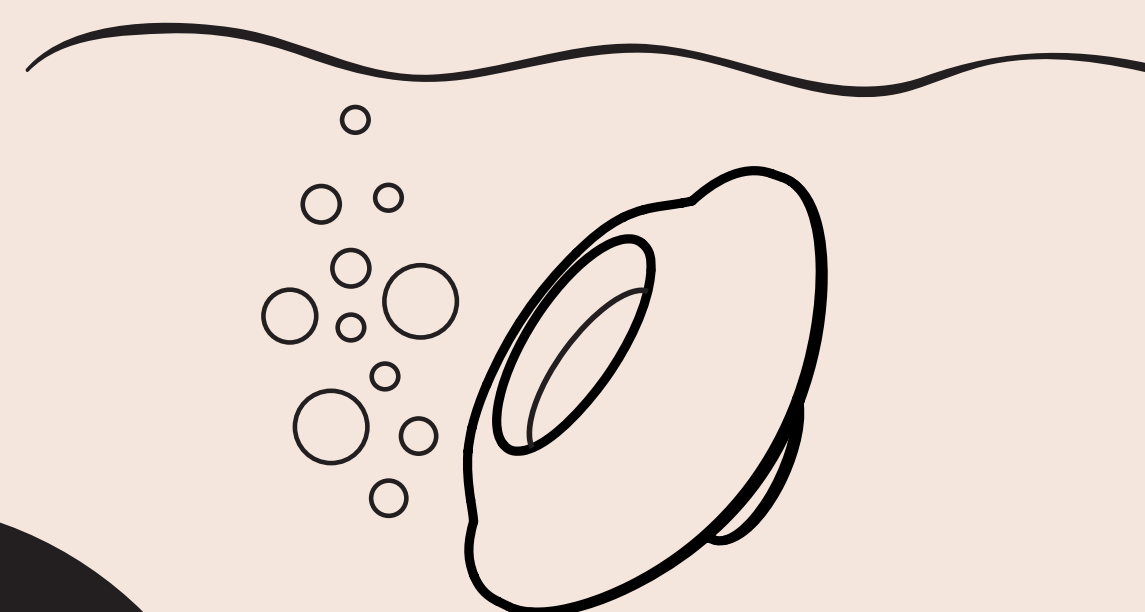
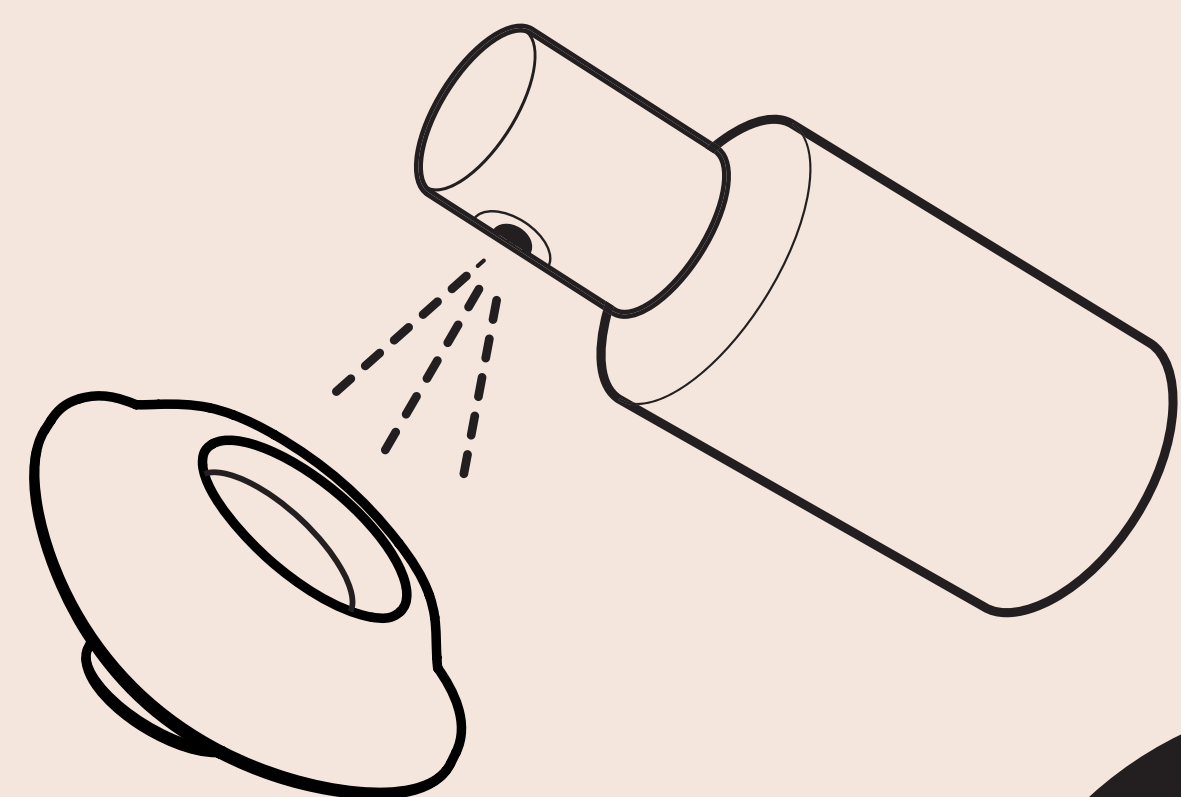
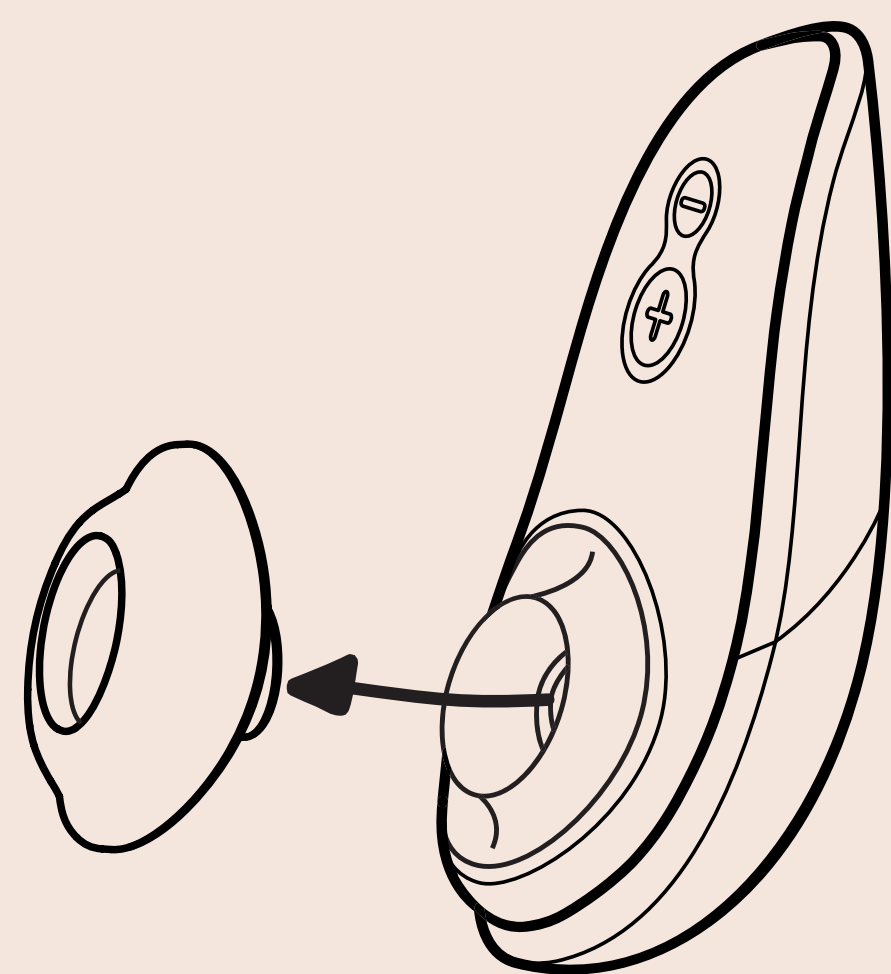

# PULIZIA

## **SEMPLICE PULIZIA DEL WOMANIZER**

Il Womanizer è totalmente impermeabile ed è facile da pulire. Per una pulizia ideale consigliamo di utilizzare un detergente per sex toys.

### **NB:**

Quando si cambia accessorio di stimolazione o per la pulizia della testina del Womanizer si consiglia di spegnere il Womanizer.

## **LA PULIZIA DEL WOMANIZER IN DIECI SEMPLICI**

### **PASSAGGI:**

1. Assicurarsi che il cavo non sia più collegato.
2. Rimuovere l'accessorio di stimolazione dall'apparecchio.
3. Pulire l'accessorio di stimolazione in acqua calda e trattarlo con un detergente per sex toys.
4. Introdurre poi il detergente per sex toys nella camera di pressione e lasciarlo agire brevemente.
5. Attivare il Womanizer al livello massimo e immergerlo per un minuto in acqua calda.
6. Poi è possibile agitare il Womanizer.
7. Lasciare acceso il Womanizer fino a quando non si sentono più i rumori causati dall'acqua.
8. Spegnere il Womanizer e asciugarlo con un panno.
9. Inoltre è possibile pulire la camera sotto pressione con un cotton fioc e un detergente per sex toys.
10. Per finire rimettere l'accessorio di stimolazione – finito.



# INFORMAZIONI GENERALI

## UTILIZZO

Pulire bene il Womanizer prima del primo utilizzo, dopo ogni utilizzo e in caso di utilizzo in un'altra parte del corpo per ridurre il rischio di infezioni (vedere capitolo "Semplice pulizia del Womanizer").

## CONSERVAZIONE

Conservare il Womanizer pulito nell'apposita custodia. Conservarlo in un luogo sicuro e asciutto non esposto alle radiazioni solari dirette.

## DATI TECNICI

Modello: Liberty

Caricatore: Ingresso: 100–240 V ~ 50/60 Hz

Uscita: 5 V --- 0,75 A

## MESSA IN COMMERCIO

WOW TECH EUROPE GMBH, Friedenstrasse 91A,  
10249 Berlino, Germania

WOW TECH EUROPE GMBH si riserva di apportare modifiche tecniche e di design che servono a migliorare l'apparecchio.

Prodotto nel 2018.

Prodotto in Cina.





## **AVVERTENZA**

**Per un utilizzo corretto del prodotto forniamo le seguenti avvertenze:**

- Tenere il prodotto fuori dalla portata dei bambini, in particolare i bambini piccoli.
- La pulizia del prodotto andrebbe eseguita solo seguendo i passaggi qui descritti.
- Non esporre il prodotto e il caricabatterie per un periodo di tempo prolungato alla luce solare diretta o alla luce UV.
- Evitare calore estremo.
- Non immergere mai il cavo di ricarica in acqua o in altri liquidi e non risciacquarlo mai sotto l'acqua corrente.
- Non ricaricare il prodotto se uno dei componenti è danneggiato.

**Se si dovesse utilizzare il prodotto in uno dei casi di seguito specificati, consultare prima un medico:**

- in gravidanza o poco dopo il parto
- in caso di irritazioni/patologie cutanee
- in presenza di altri problemi di salute
- in caso di reazioni allergiche al materiale.



## **AVVERTENZA**

**Per un uso sicuro del prodotto attenersi inoltre a quanto segue:**

- Non utilizzare il prodotto per più di 15 minuti in un unico punto.
- Non utilizzare il prodotto in caso si sia portatori di pacemaker.
- Utilizzare il prodotto solo per lo scopo previsto, ossia la stimolazione del clitoride.
- Interrompere l'uso in caso di dolore o malessere.

## **BATTERIA**

L'apparecchio è dotato di una batteria integrata agli ioni di litio. La batteria non può essere bruciata, aperta o esposta a temperature superiori a 60 °C. In caso di surriscaldamento la batteria e quindi l'apparecchio può danneggiarsi. Questo apparecchio è idoneo per persone con capacità fisiche, sensoriali o psichiche limitate o senza esperienza o conoscenze di base solo se si garantisce una adeguata sorveglianza o se una persona responsabile fornisce una istruzione esaustiva sull'uso dell'apparecchio. Assicurarsi che i bambini non giochino con l'apparecchio. Spegnerne subito lo stimolatore in presenza di un rumore insolito e non utilizzarlo più.



## **PROTEZIONE DELL'AMBIENTE (avvertenze sulle batterie e sugli apparecchi usati elettrici)**

Come distributori di apparecchi elettrici ci impegniamo per legge a riprendere gli apparecchi elettrici ed elettronici usati senza alcun costo. Ricordiamo inoltre che come consumatori siete tenuti per legge a restituire le batterie usate.

Non gettare gli apparecchi elettronici e le batterie nei rifiuti domestici. Il simbolo mostrato di seguito che viene applicato sui nostri articoli elettronici, ricorda espressamente questo obbligo.

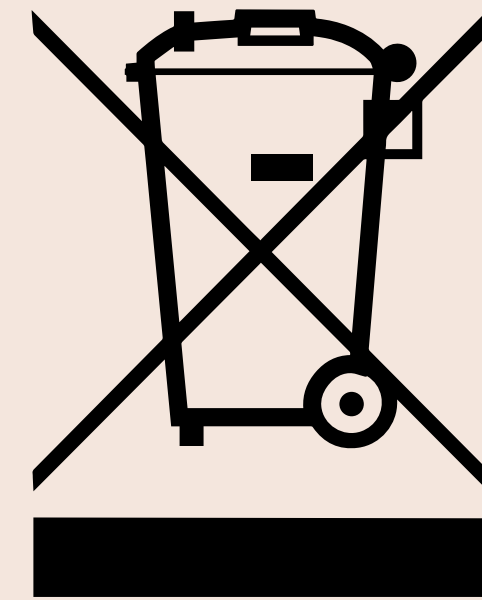

Ulteriori informazioni, in particolare sulla restituzione di batterie e apparecchi elettronici usati sono riportate sul nostro sito web nella sezione "Condizioni generali".

## **ADEMPIMENTO DELLE NORME**

Questo apparecchio è conforme a tutte le norme relative alla compatibilità elettromagnetica (CEM). L'apparecchio è sicuro da usare se viene utilizzato in modo conforme e secondo le indicazioni riportate in queste istruzioni.

## **GARANZIA E GARANZIA VOLONTARIA DEL PRODUTTORE**

WOW TECH EUROPE GMBH offre ai consumatori dei prodotti Womanizer, oltre alla garanzia prevista per legge che spetta al consumatore nei confronti del suo venditore, una garanzia del produttore volontaria.

Le condizioni per la garanzia volontaria del produttore sono riportate sul sito web nella sezione "Condizioni di garanzia".

ESPAÑOL



# Nos alegramos de que hayas elegido un Womanizer.

Te damos la bienvenida a todo un universo de placer en el que podrás disfrutar de experiencias totalmente nuevas. Con tu nuevo Womanizer no solo tendrás orgasmos increíbles, sino que también sentirás una sensación de placer que jamás habías experimentado hasta ahora. Celebra tu feminidad y disfruta de ti misma. No dejes escapar la oportunidad de disfrutar de sensaciones únicas: orgasmos increíbles, fantasías sexuales y mucho placer. Disfruta mucho de este producto y experimenta un orgasmo detrás de otro.





**Pleasure Air™ Technology**

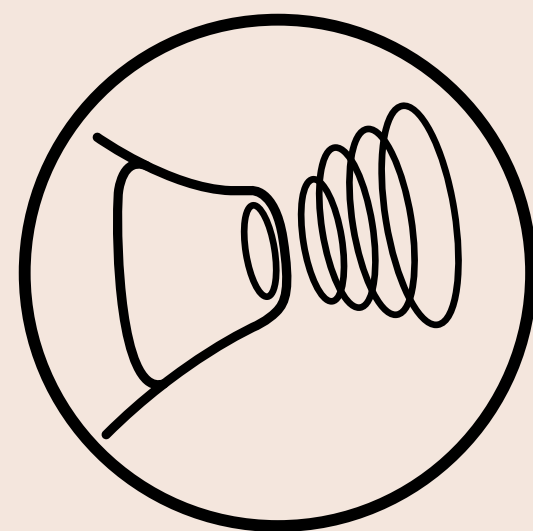

**Resistente al agua**

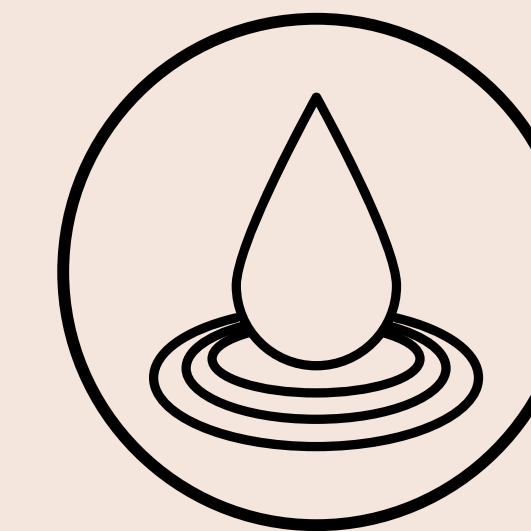

**6 niveles de intensidad**

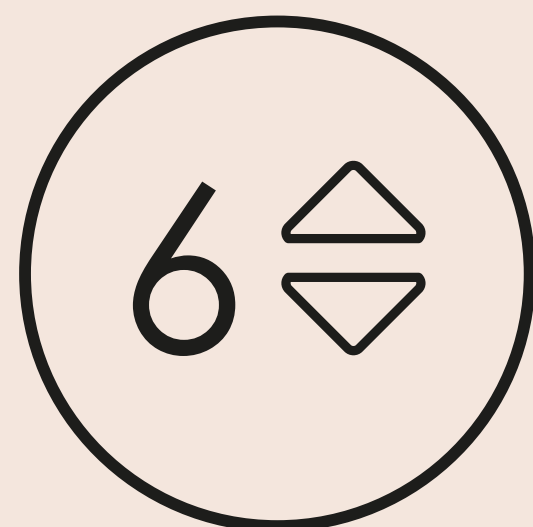

**Dos estimuladores de silicona**

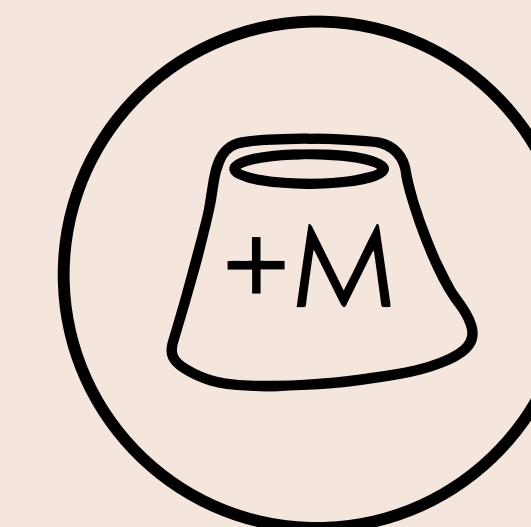

**Mecanismo de cierre**

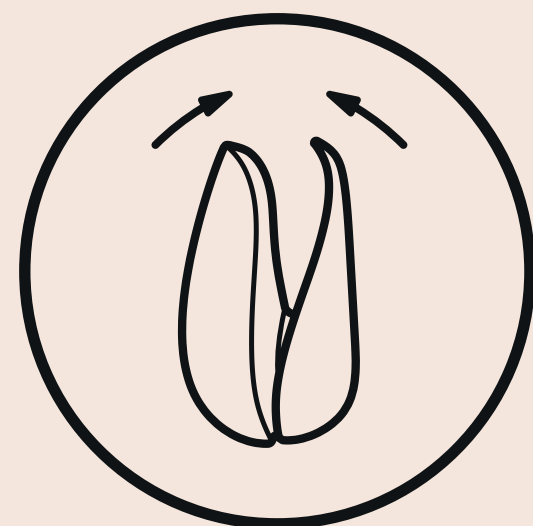

**Tecnología silenciosa**

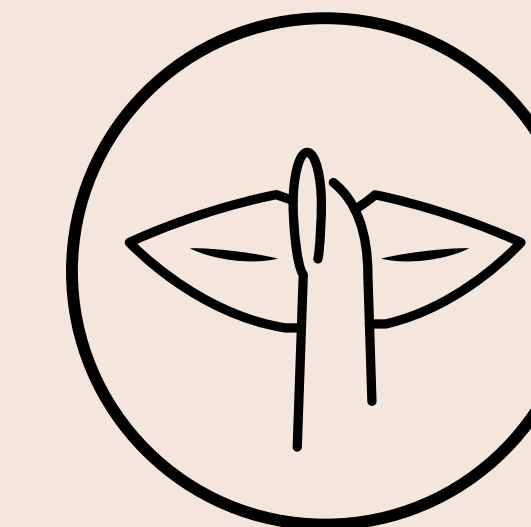

DESCRIPCIÓN

CARGA

GUÍA RÁPIDA

USO

CONSEJOS

LIMPIEZA

INFORMACIÓN GENERAL

*INDICACIÓN: Lee detenidamente este manual de uso antes de empezar a disfrutar de tu Womanizer por primera vez y guárdalo bien para poder consultarlo posteriormente.*

# DESCRIPCIÓN

- A** PINES MAGNÉTICOS PARA LA CARGA
- B+** BOTÓN DE ENCENDIDO Y APAGADO
- B+** BOTÓN DE INTENSIDAD PARA ESTIMULACIÓN DEL CLÍTORIS (AUMENTAR)
- B-** BOTÓN DE INTENSIDAD PARA ESTIMULACIÓN DEL CLÍTORIS (DISMINUIR)
- C** ESTIMULADOR
- D** CABLE DE CARGA USB CON CABEZAL DE CARGA

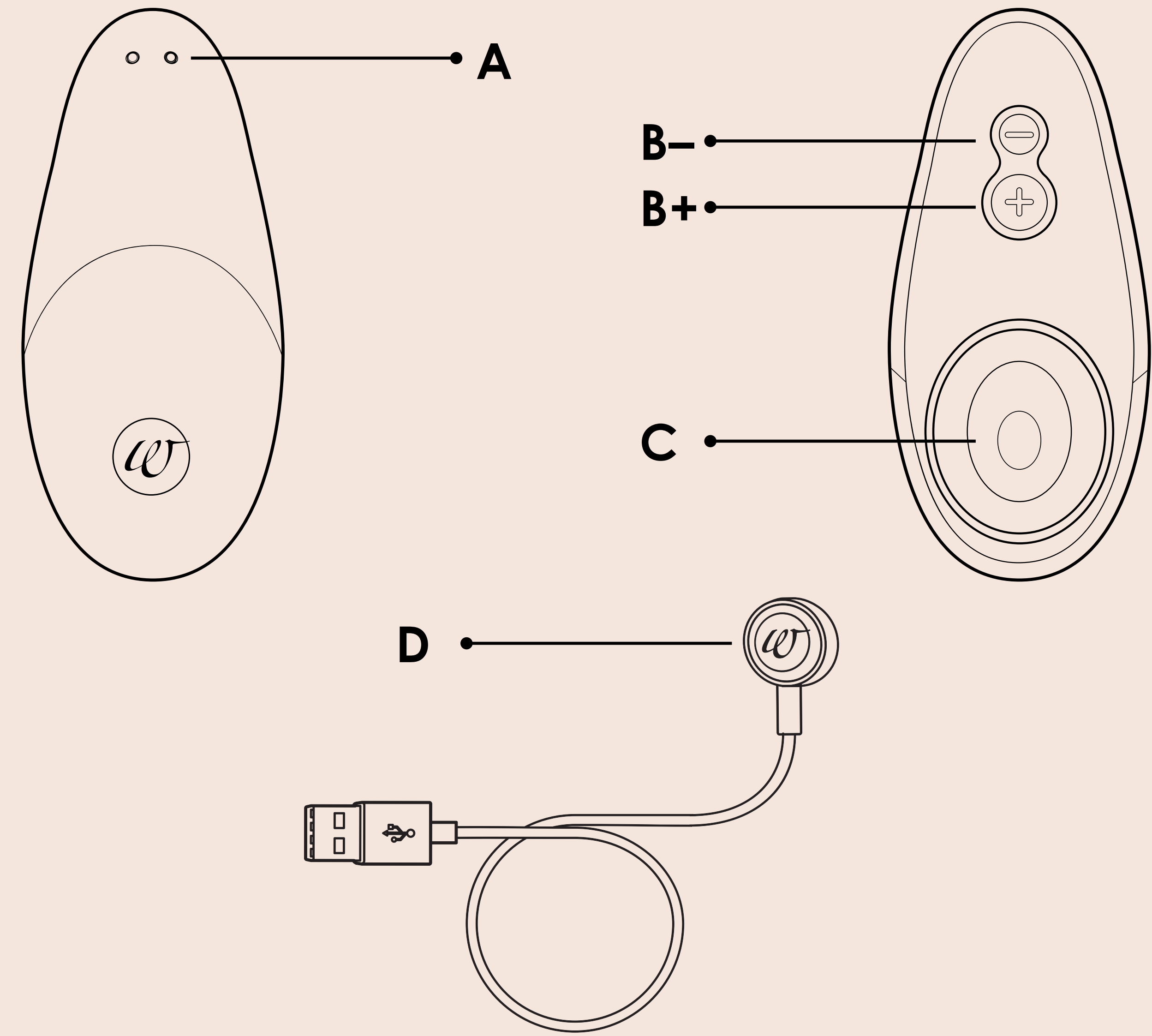



# CARGA

## ADVERTENCIA:

Para que puedas disfrutar al máximo de tu Womanizer desde el primer momento, debes tener en cuenta un par de cosas:

- Antes de utilizar el cargador por primera vez, asegúrate de cuál es la tensión de red local, ya que esta no debe superar nunca la tensión de red máxima indicada en el cargador.
- No sumerges nunca el cargador ni el cable de carga en agua u otros líquidos.
- No enjuagues el cargador ni el cable de carga con agua corriente.
- Comprueba regularmente si el estimulador presenta daños.
- No utilices el aparato si alguno de sus componentes está dañado.

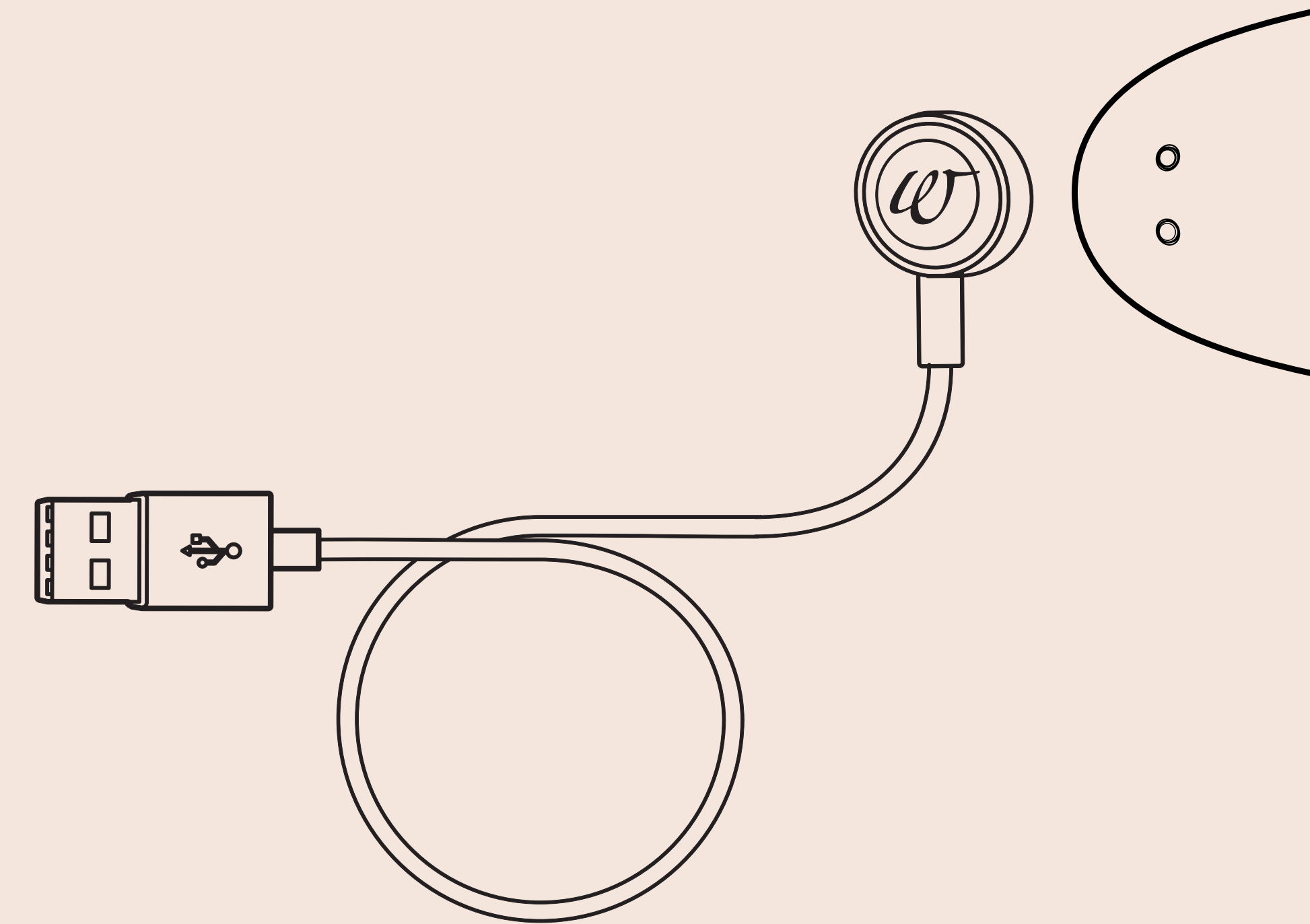
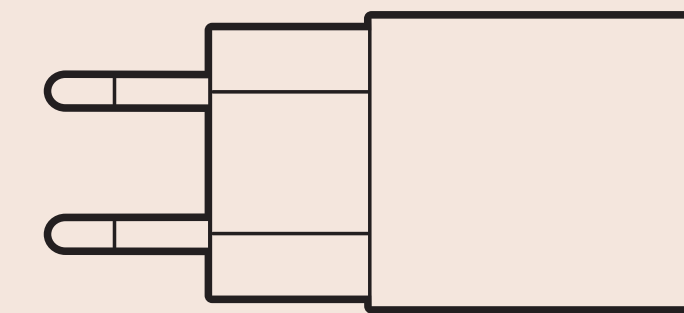
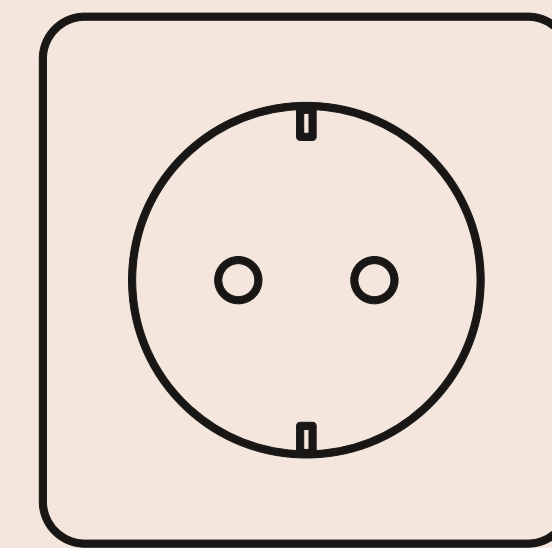

# CARGA

## TEN EN CUENTA LO SIGUIENTE:

Cuando tengas tu Womanizer en las manos por primera vez, piensa que la batería solo tiene carga para un uso muy breve. Debido a que la batería puede haberse descargado completamente debido a influencias ambientales, se recomienda cargar completamente el Womanizer antes de su primer uso. El proceso de carga dura una hora aproximadamente. Si tu Womanizer se calienta durante el proceso de carga, esto es completamente normal. Una vez cargado, puedes disfrutar de hasta 120 minutos de placer con tu Womanizer. La duración del tiempo de funcionamiento real depende de la intensidad con la que disfrutes de tu Womanizer.



# CARGA

## **INDICADOR DEL ESTADO DE CARGA**

Tu Womanizer cuenta con un LED, situado bajo el estimulador (C). Te indica el estado de la batería durante el proceso de carga.

## **SIGUE LOS SIGUIENTES PASOS CUANDO QUIERAS CARGAR LA BATERÍA DE TU WOMANIZER:**

1. Si cuando enciendes el Womanizer, el LED de debajo del estimulador parpadea, cárgalo.
2. Asegúrate de que el Womanizer y el cargador estén secos.
3. Conecta el cable de carga USB (D) a un puerto USB adecuado (por ejemplo, un adaptador o un PC o similar).
4. Coloca el cabezal de carga (D) en los pines magnéticos (A).
5. A pesar de la atracción magnética de los pines, asegúrate de que el cabezal de carga (D) esté colocado correctamente en el aparato y de que tu Womanizer esté en una posición segura para la carga.
6. Durante el proceso de carga, el LED de debajo del estimulador parpadea.
7. Cuando el LED de debajo del estimulador se quede encendido, el Womanizer está cargado.



# GUÍA RÁPIDA

- 1. ON/OFF**  
mantener  
pulsado  
durante  
2 segundos

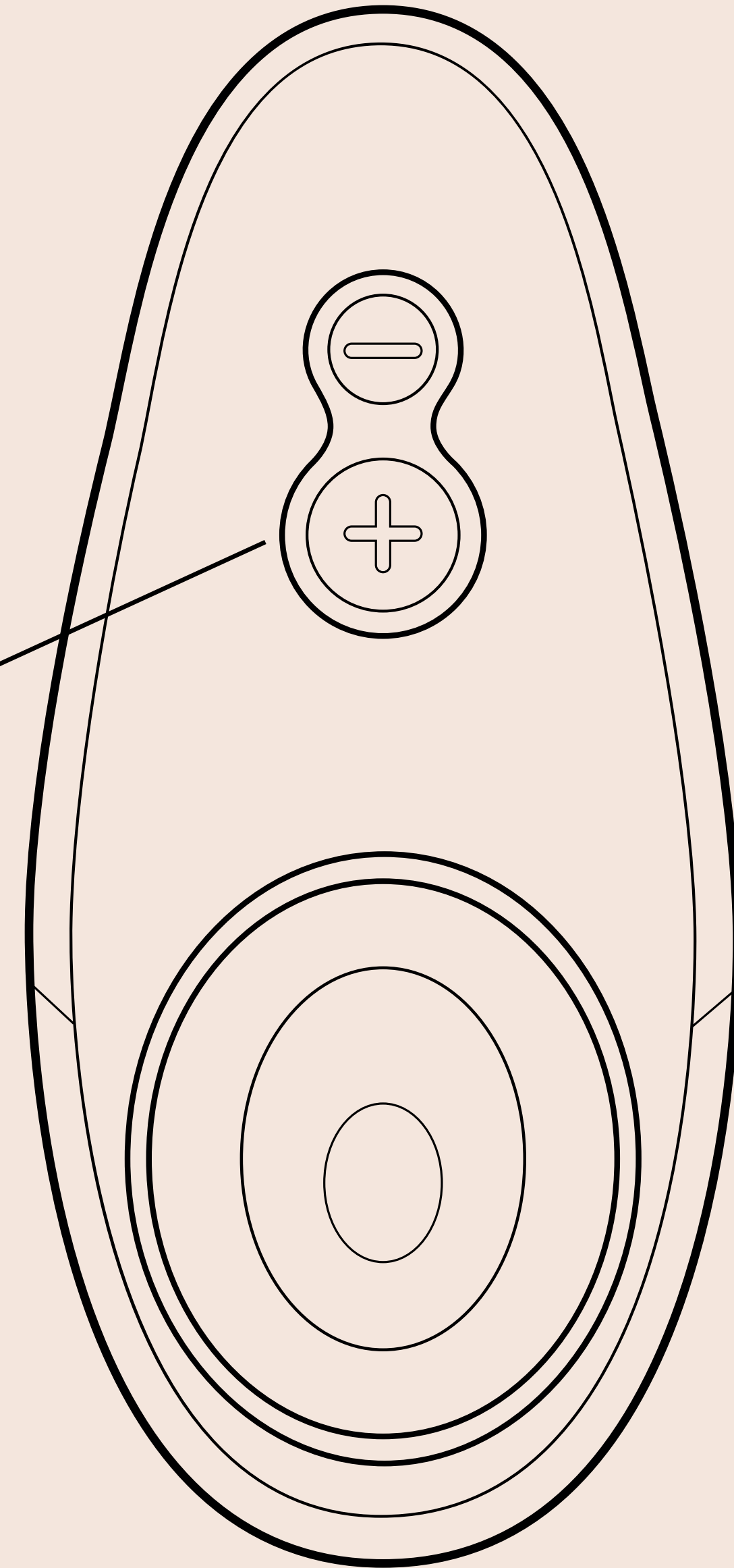

2.

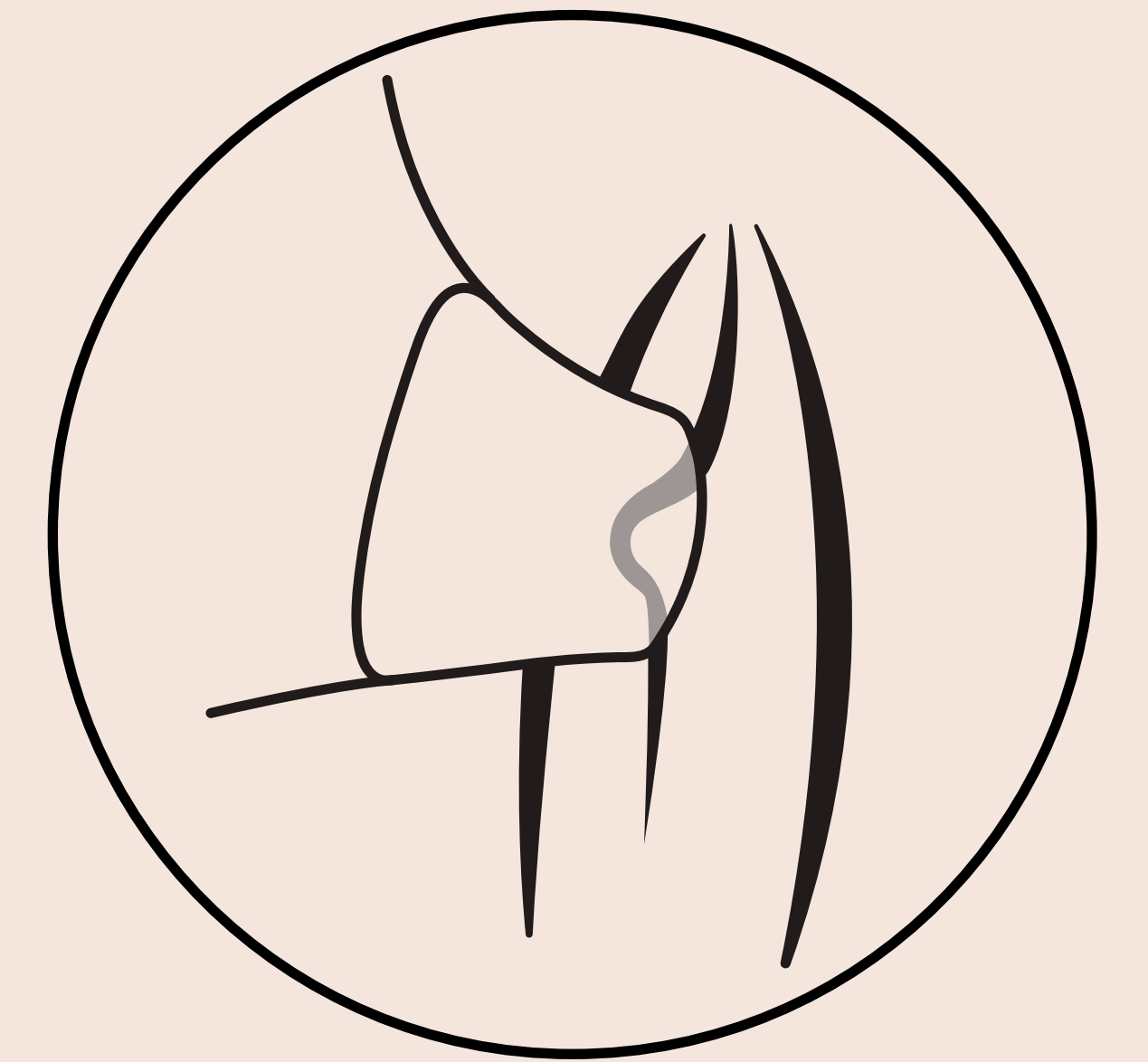

3.

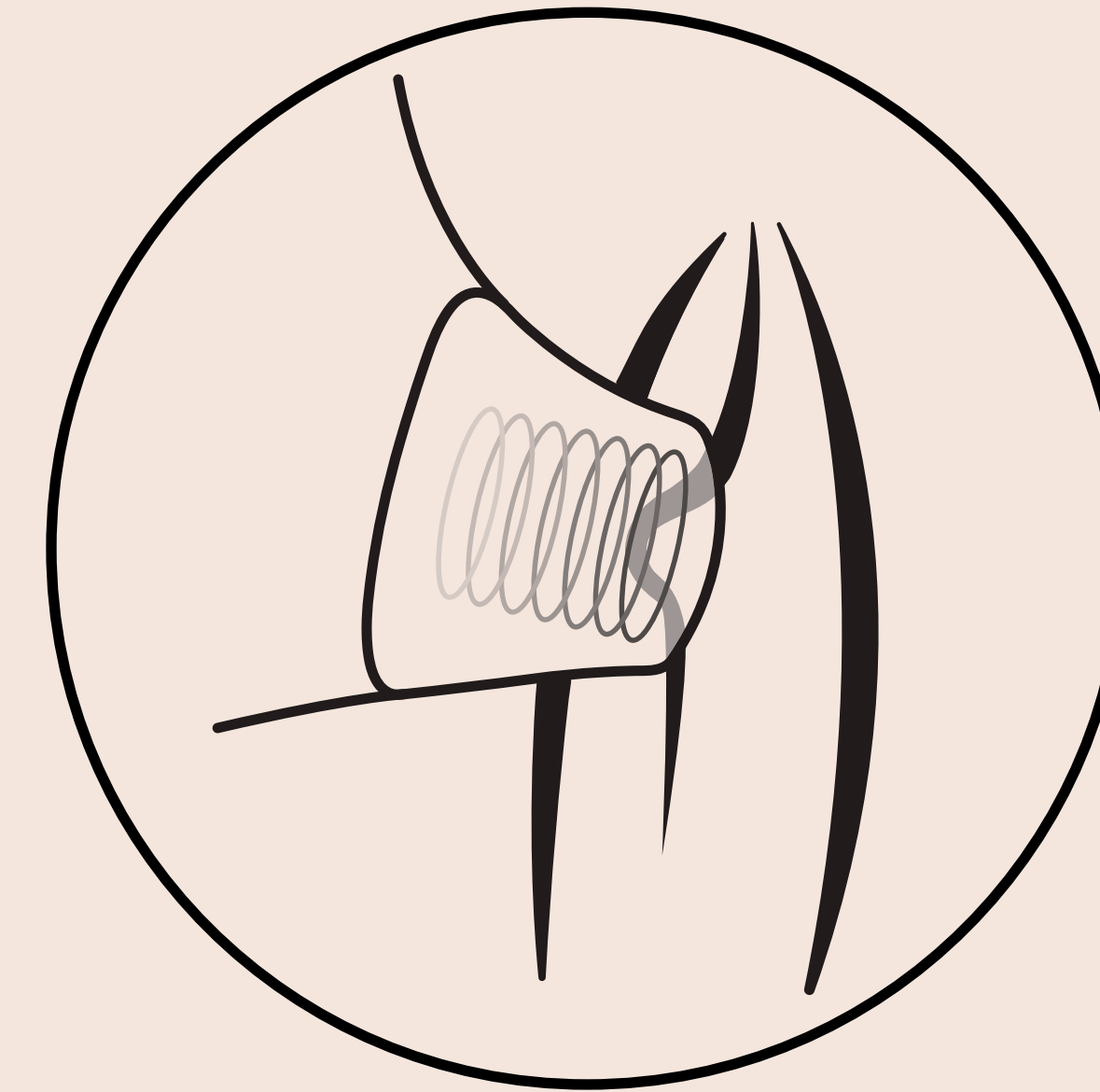

4.

# USO

## **INDICACIÓN:**

Antes de usar tu Womanizer, quítate cualquier piercing o joya de tu zona íntima.

## **SUBIR/BAJAR MANUALMENTE LOS NIVELES DE INTENSIDAD:**

1. Pulsa el botón (B+) y manténlo presionado durante dos segundos para encender el Womanizer.
2. Separa ligeramente los labios vaginales con los dedos para exponer el clítoris.
3. Ahora puedes colocarte el estimulador (C) sobre el clítoris ejerciendo una ligera presión para que quede dentro de la abertura ovalada del estimulador.
4. En cuanto tengas el estimulador perfectamente colocado sobre el clítoris, ya puedes darle al botón de encendido y empezar a disfrutar de tu momento. Elige cómo deseas vivir la experiencia: Si quieres más intensidad, pulsa el botón (B+) durante unos instantes y la intensidad aumentará un nivel. Puedes repetir este proceso hasta cinco veces, que es cuando habrás alcanzado del nivel de intensidad máximo. Cada vez que cambies el nivel de intensidad, el LED se encenderá durante unos instantes. Una vez hayas alcanzado el nivel de intensidad máximo, el LED ya permanece inalterado.
5. Para reducir la intensidad, pulsa el botón (B-) durante unos instantes. Cada vez que lo pulses,

# USO

la intensidad disminuirá un nivel. También en este caso, el LED se encenderá durante unos instantes cada vez que cambies el nivel de intensidad.

6. Para mantener tu Womanizer en la posición deseada, puedes cerrar las piernas. O simplemente sostenerlo con la mano. Como tú quieras.
7. Cuando haya terminado tu momento íntimo con tu Womanizer, apágalo simplemente presionando el botón (B+) durante unos dos segundos.

## **UNA INDICACIÓN IMPORTANTE:**

Para evitar daños en el producto, no utilices ningún lubricante perfumado o con contenido de alcohol ni aceites de masaje cuando uses tu Womanizer. Tampoco se recomiendan los lubricantes de silicona. Si quieres utilizar tu Womanizer con un lubricante, es mejor que elijas uno con base acuosa.

## **UN PEQUEÑO CONSEJO:**

Si notas que el ajuste del estimulador no es el óptimo, prueba con los dos estimuladores (S y M) que se incluyen con tu Womanizer hasta que encuentres el que te provoca más sensaciones.



# CONSEJOS

**¡DESCUBRE OTRAS INCREÍBLES FUNCIONES DE TU WOMANIZER!**

## **Función de stand-by:**

Con la función de stand-by, el uso de tu Womanizer te resultará más cómodo, a la vez que ahorrarás batería. En caso de no utilizar el aparato, este se apagará automáticamente al cabo de 10 minutos.

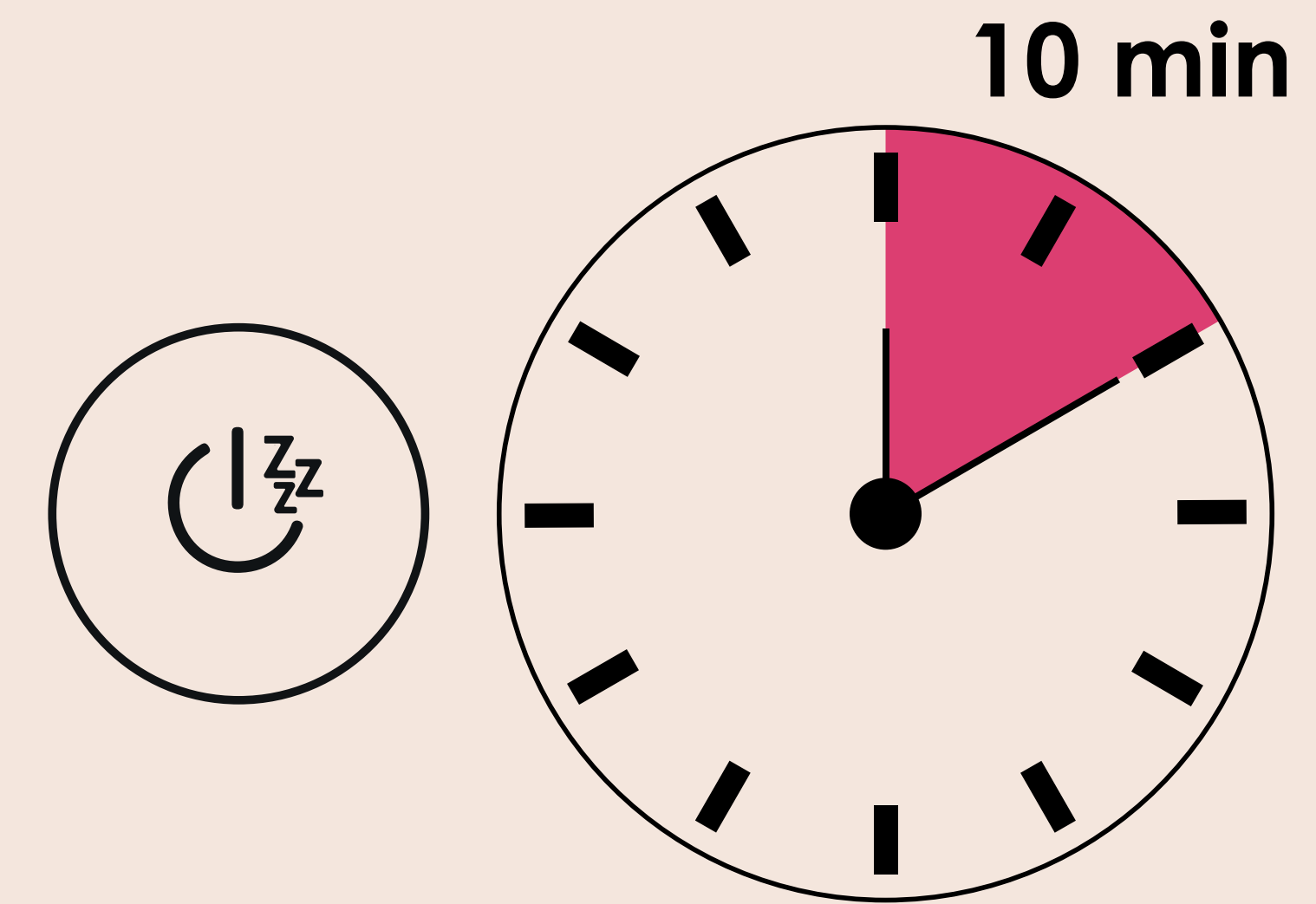

# LIMPIEZA

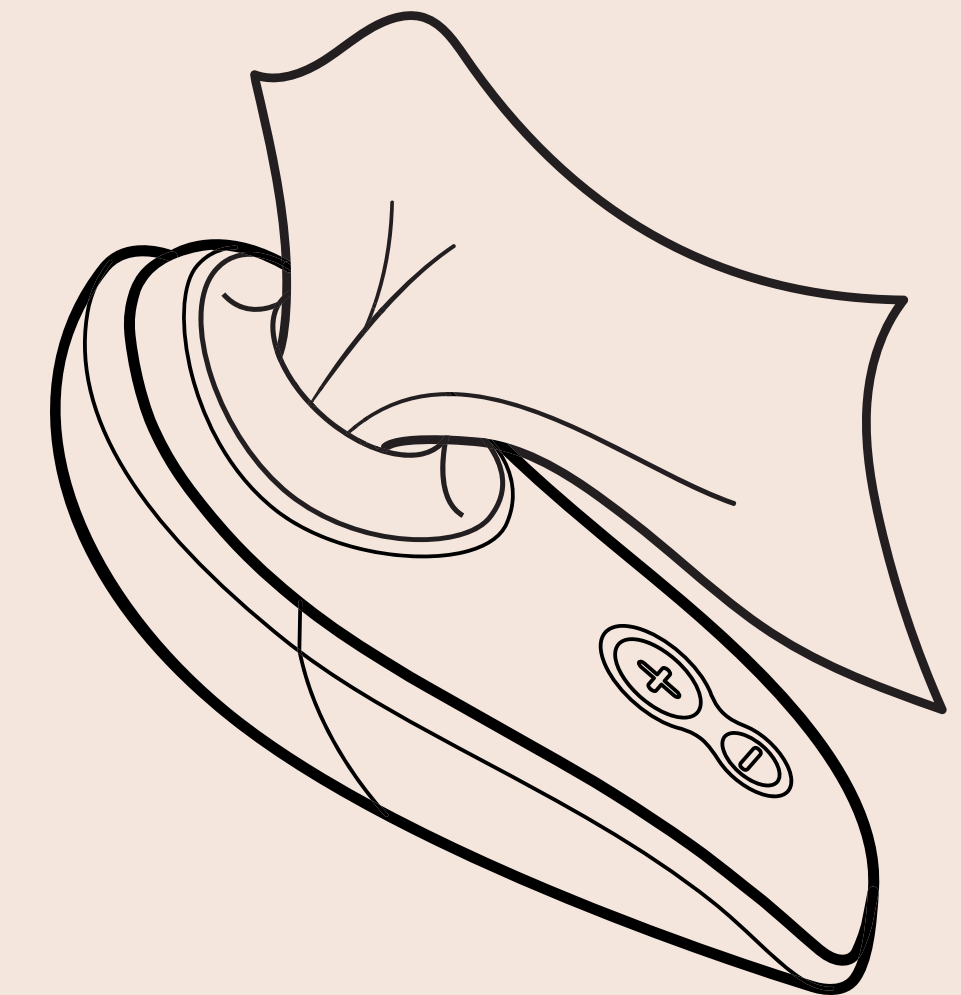
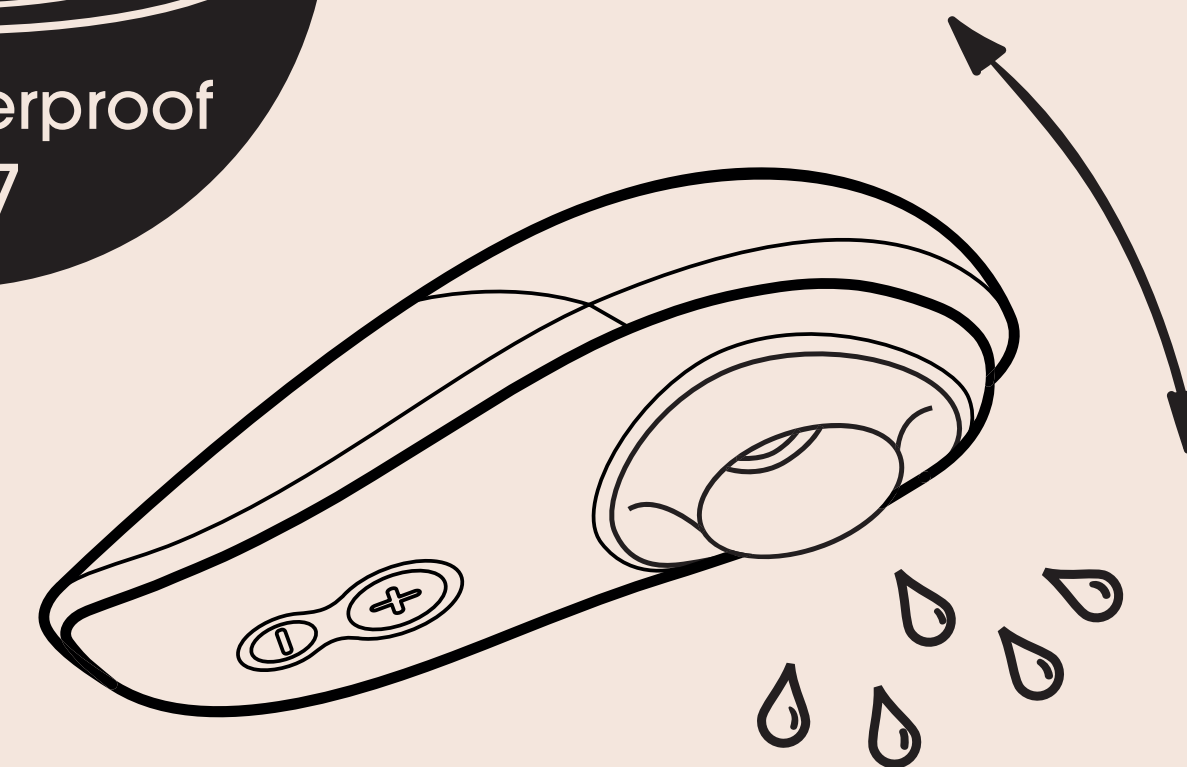
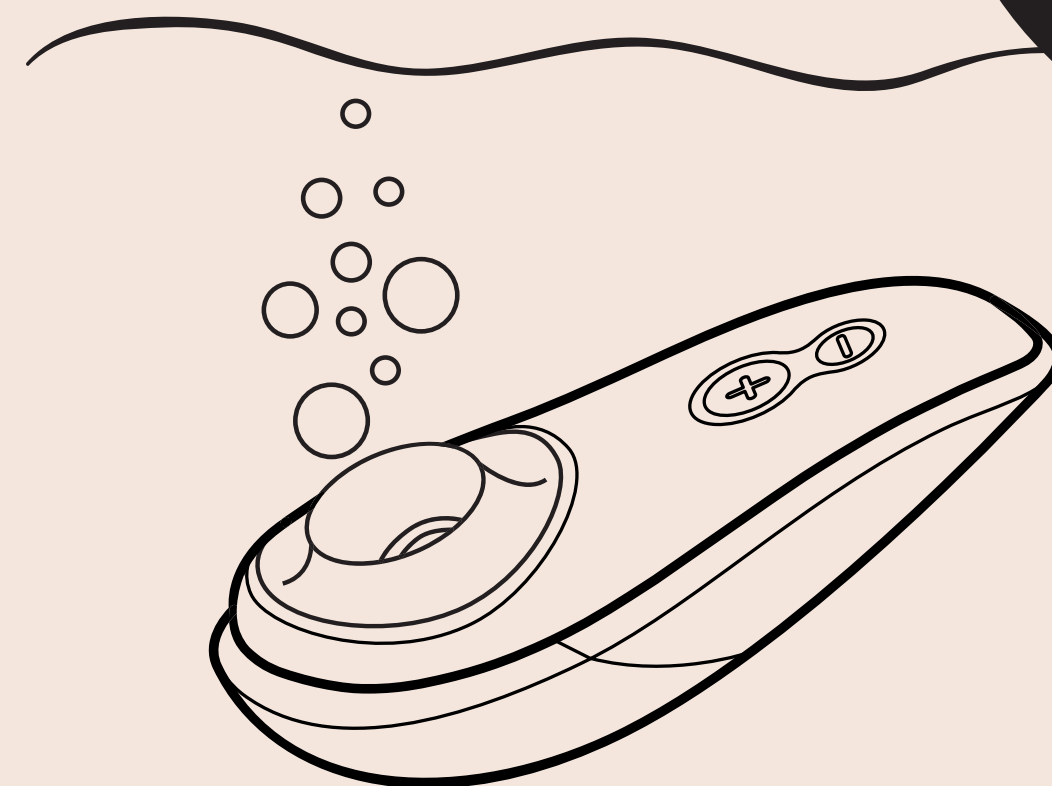
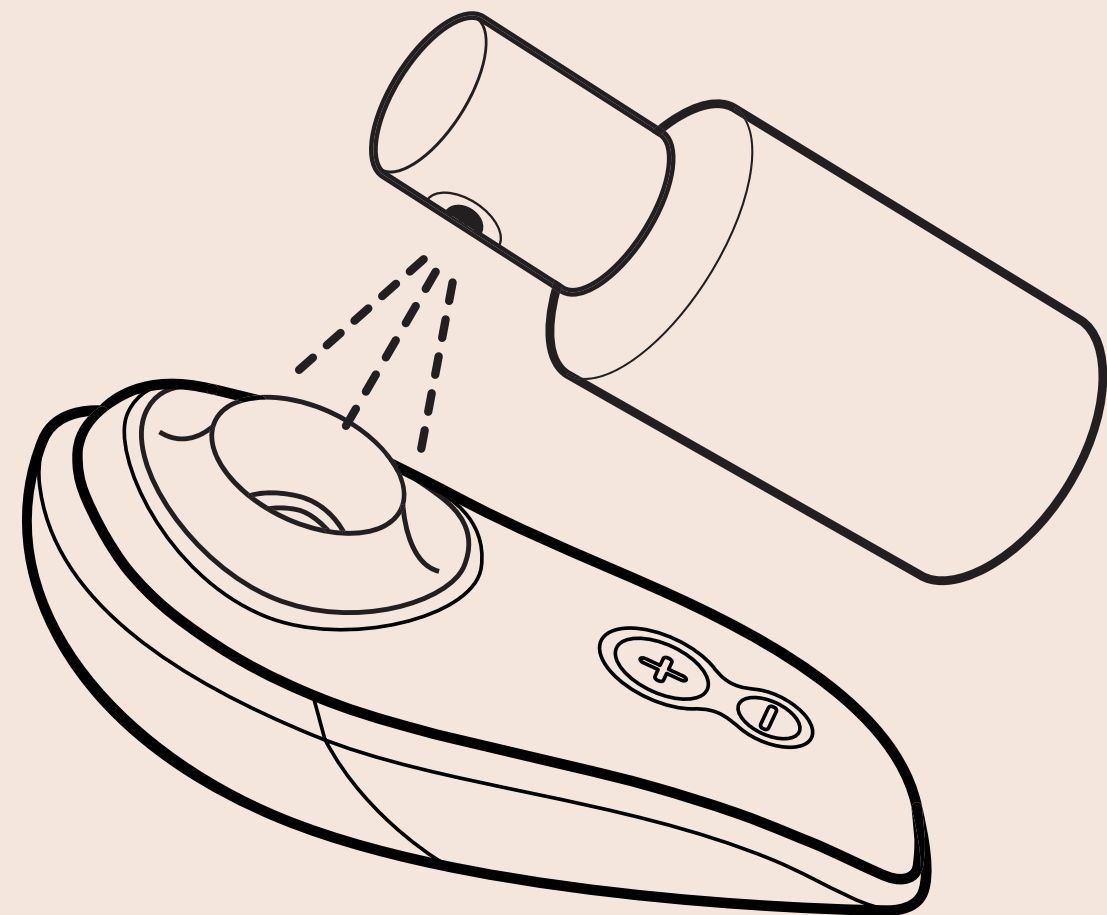
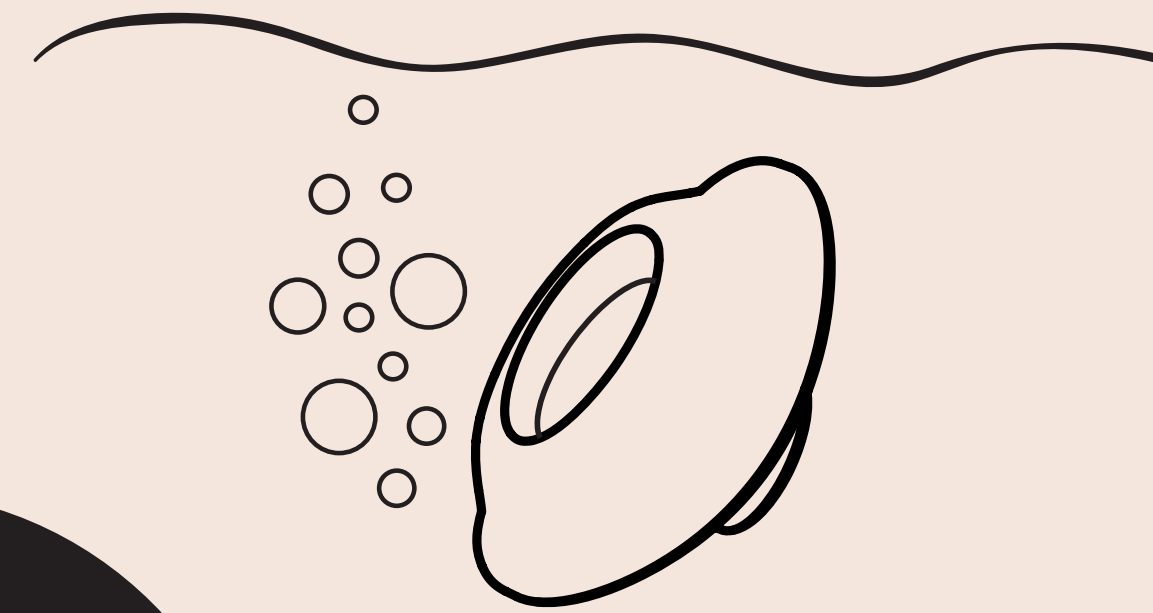
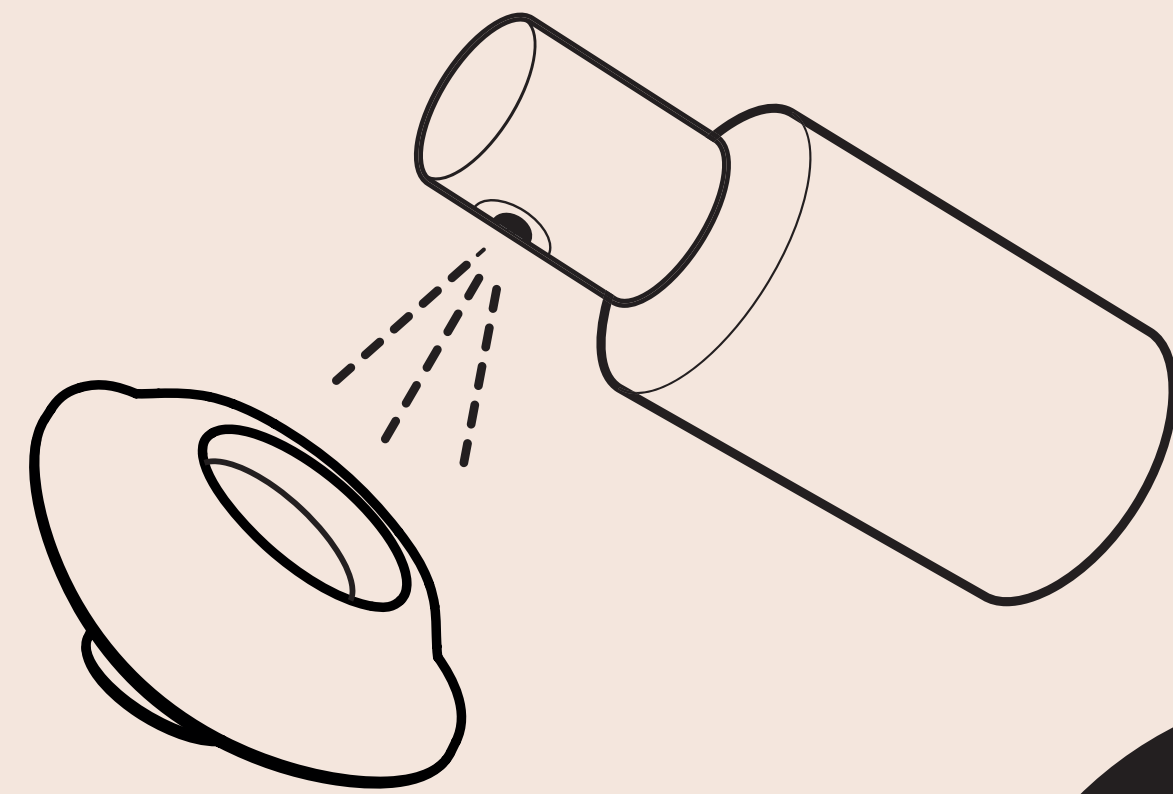
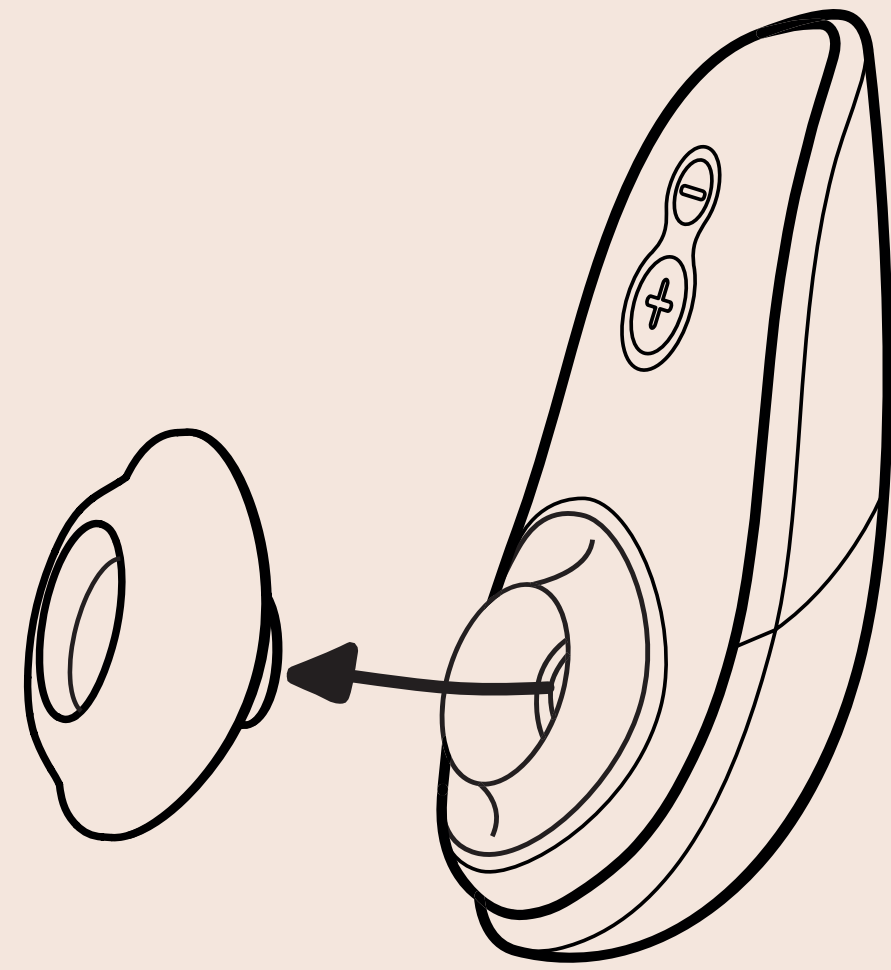

# LIMPIEZA

## **ASÍ DE FÁCIL ES LA LIMPIEZA DE TU WOMANIZER**

Tu Womanizer es 100 % resistente al agua y resulta muy fácil de limpiar. Para una limpieza ideal recomendamos utilizar un jabón específico para juguetes sexuales.

### **TEN EN CUENTA LO SIGUIENTE:**

Cuando cambies los estimuladores o limpies el cabezal del Womanizer, se recomienda apagar el aparato.

### **LIMPIEZA DE TU WOMANIZER EN DIEZ SENCILLOS**

#### **PASOS:**

1. Asegúrate de que el cable de carga ya no esté conectado.
2. Retira el estimulador del aparato.
3. Limpia el estimulador con agua caliente y jabón específico para juguetes sexuales.
4. A continuación, introduce un poco de jabón específico para juguetes sexuales en la cámara de presión y deja que actúe durante unos instantes.
5. Conecta el Womanizer a máxima potencia y sumérgelo en agua tibia durante un minuto.
6. Después puedes sacudir el Womanizer para expulsar el agua.
7. Deja tu Womanizer encendido hasta que dejes de oír los ruidos que provoca la presencia de agua.
8. Apaga el Womanizer y sécalo con una toalla.
9. También puedes limpiar la cámara de presión con un bastoncillo de algodón mojado con jabón específico para juguetes sexuales.
10. Por último, vuelve a colocar el estimulador y listo.



# INFORMACIÓN GENERAL

## USO

Lava bien el Womanizer antes de usarlo por primera vez, tras cada uso, así como en caso de utilizarlo en otra zona de tu cuerpo, para reducir al mínimo el riesgo de infecciones (consulta el capítulo «Así de fácil es la limpieza de tu Womanizer»).

## ALMACENAMIENTO

Pon el Womanizer, una vez limpio, dentro de su caja. Guárdalo en un lugar seco y seguro protegido de la radiación solar directa.

## DATOS TÉCNICOS

Modelo: Liberty

Cargador: Entrada: 100–240 V ~ 50/60 Hz

Salida: 5 V --- 0,75 A

## RESPONSABLE DE LA COMERCIALIZACIÓN:

WOW TECH EUROPE GMBH, Friedenstrasse 91A,  
10249 Berlín (Alemania)

WOW TECH EUROPE GMBH se reserva el derecho a llevar a cabo modificaciones técnicas y cambios en el diseño que sirvan para mejorar el aparato.

Fabricado en 2018.

Fabricado en China.





## **ADVERTENCIA**

**Para poder usar el producto correctamente, te damos una serie de indicaciones:**

- Mantén el producto alejado de los niños, especialmente de los más pequeños.
- Limpia el producto solo siguiendo los pasos descritos en estas instrucciones.
- No dejes el producto ni el cargador bajo la radiación directa del sol o la luz ultravioleta durante un largo período de tiempo.
- Evita el calor extremo.
- No sumerjas nunca el cable de carga en agua u otros líquidos ni lo laves bajo el grifo.
- No cargues el producto si alguno de sus componentes está dañado.

**Si quieres usar el producto en alguno de los casos siguientes, consulta previamente a tu médico:**

- Durante un embarazo o el postparto
- En caso de irritaciones cutáneas / enfermedades de la piel
- Si sufres algún otro problema de salud
- En caso de reacciones alérgicas de tu cuerpo al material



## **ADVERTENCIA**

**Para usar el producto de forma segura, deberás tener en cuenta también lo siguiente:**

- No utilices el producto nunca durante más de 15 minutos en un mismo lugar.
- No utilices el producto si llevas marcapasos.
- Utiliza el producto solo para la finalidad prevista; es decir, la estimulación del clítoris.
- Deja de utilizar el producto si sientes dolor o malestar.

## **BATERÍA**

El aparato cuenta con una batería de iones de litio integrada. La batería no puede quemarse, extraerse ni someterse a temperaturas superiores a los 60 °C. En caso de sobrecalentamiento, la batería, y por lo tanto también el aparato, pueden sufrir daños. Este aparato solo resulta adecuado para usuarios con capacidades físicas, sensoriales o psíquicas limitadas o sin ningún tipo de experiencia o conocimientos previos si se garantiza una supervisión adecuada o se dan unas instrucciones precisas para usar el aparato por parte de una persona responsable. Presta atención a que los niños no jueguen con el aparato. En caso de producirse cualquier ruido inusual, apaga inmediatamente el estimulador y no sigas utilizándolo.



## **PROTECCIÓN MEDIOAMBIENTAL (indicaciones sobre baterías y aparatos electrónicos usados)**

Como distribuidores de aparatos electrónicos, estamos legalmente obligados a recoger los aparatos eléctricos y electrónicos usados de forma gratuita. Además, te informamos de que, como usuario/a, estás legalmente obligado/a a devolver las baterías usadas.

No elimines los aparatos electrónicos ni las baterías en ningún momento con la basura doméstica. El siguiente símbolo, que aparece en nuestros productos electrónicos, te lo vuelve a recordar.

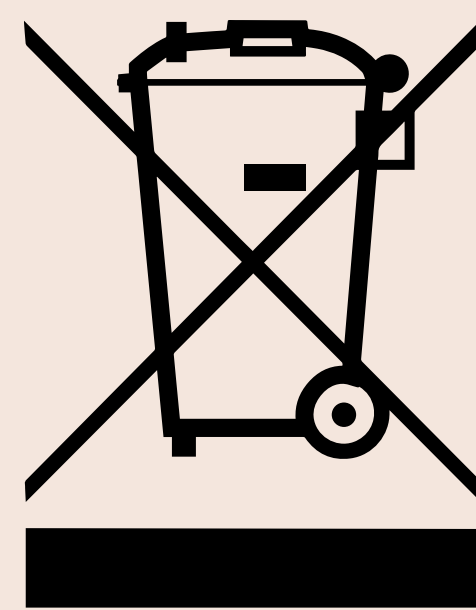

En nuestra página web, concretamente en el apartado «Condiciones comerciales generales», encontrarás más información, sobre todo en relación a la devolución de baterías y aparatos electrónicos usados.

## **CUMPLIMIENTO DE NORMAS**

Este aparato cumple con todas las normas relativas a la compatibilidad electromagnética (CEM). El aparato es seguro para su uso, siempre y cuando se utilice correctamente y según las indicaciones que figuran en el presente manual de uso.

## **GARANTÍA LEGAL Y GARANTÍA DE FABRICANTE OPCIONAL**

Además de la garantía legal que corresponde al consumidor ante su vendedor, WOW TECH EUROPE GMBH asume una garantía de fabricante opcional ante los consumidores para los productos Womanizer.

Encontrarás las condiciones sobre la garantía de fabricante opcional en la página web, en el apartado «Condiciones de garantía».

PORTUGUÊS



# Ainda bem que te decidiste pelo Womanizer.

Damos-te as boas vindas a um mundo cheio de experiências sensoriais, que irão enriquecer constantemente a tua vida. Ao teres decidido pelo Womanizer, não terás apenas orgasmos incomparáveis, mas também uma sensação completamente nova de prazer. Celebra a tua feminilidade e desfruta de ti. Não deixes escapar nada! Não deixes escapar nenhum orgasmo, fantasia ou prazer. Diverte-te com o produto – e com um orgasmo após o outro.





**Tecnologia Pleasure-Air™**

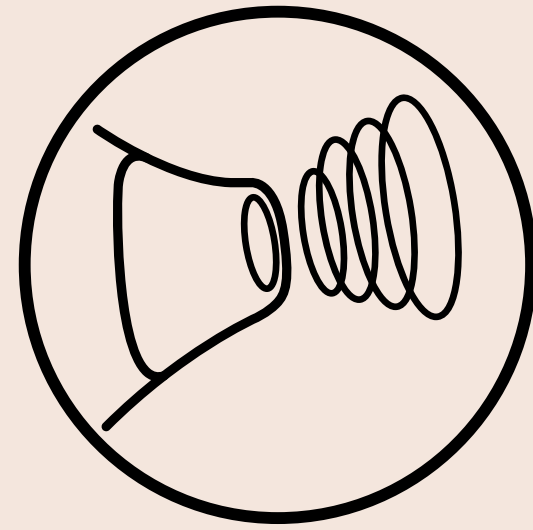

**À prova de água**



**6 Níveis de intensidade**

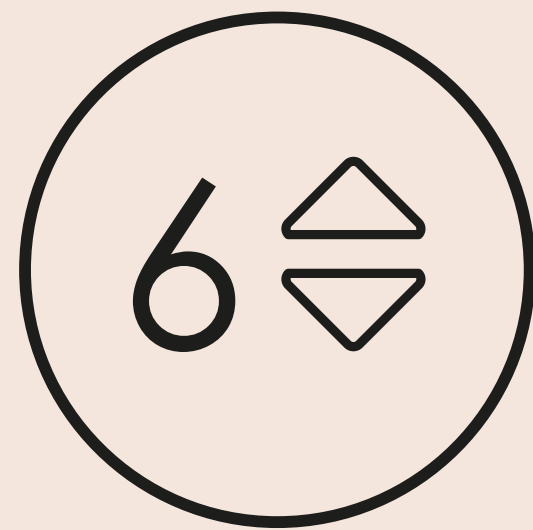

**Dois acessórios para  
estimulação em silicone**

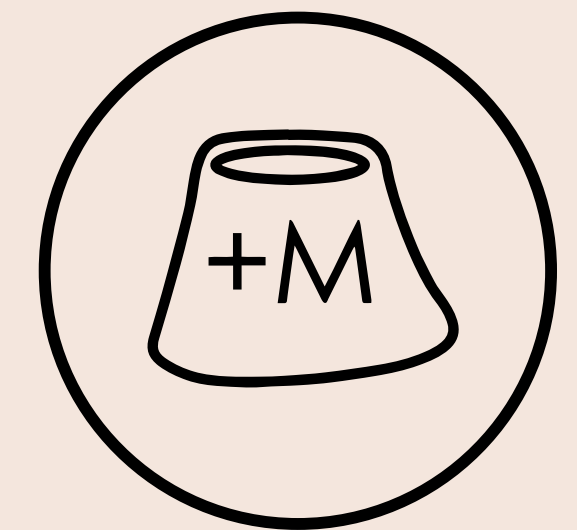

**Mecanismo de fecho**

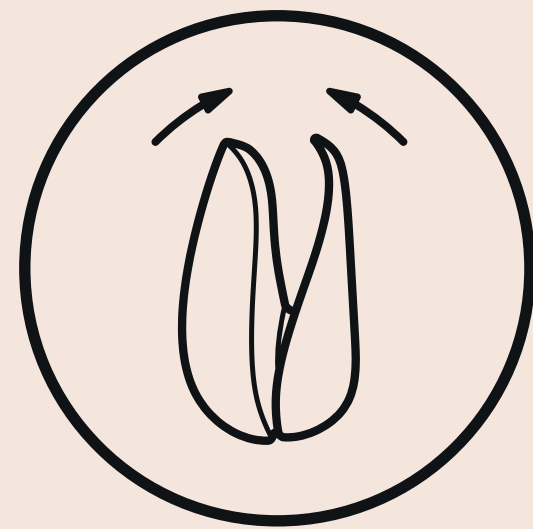

**Tecnologia silenciosa**

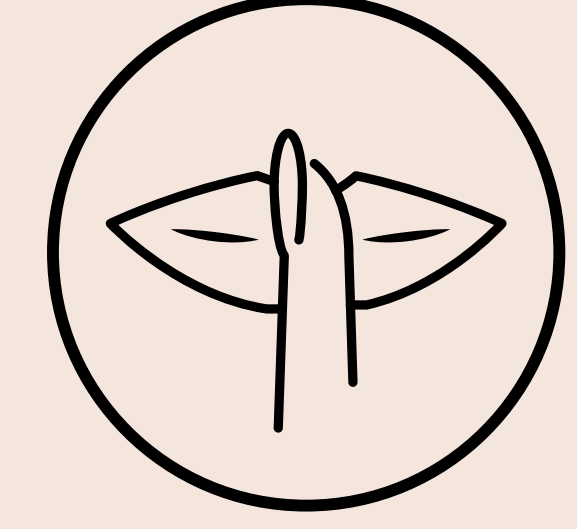

DESCRIÇÃO

CARREGAR

GUIA BÁSICO

UTILIZAÇÃO

DICAS

LIMPEZA

INFORMAÇÕES GERAIS

*NOTA: Antes de teres a tua primeira experiência de prazer com o teu Womanizer lê atentamente este manual de instruções e guarde-o para uma consulta posterior.*

# DESCRIÇÃO

**A** PINOS MAGNÉTICOS PARA CARREGAMENTO

**B+** BOTÃO LIGAR/DESLIGAR

**B+** BOTÃO DE INTENSIDADE PARA ESTIMULAÇÃO DO CLITÓRIS (AUMENTAR)

**B-** BOTÃO DE INTENSIDADE PARA ESTIMULAÇÃO DO CLITÓRIS (DIMINUIR)

**C** ACESSÓRIO PARA ESTIMULAÇÃO

**D** CABO DE CARREGAMENTO USB COM CABEÇA DE CARGA

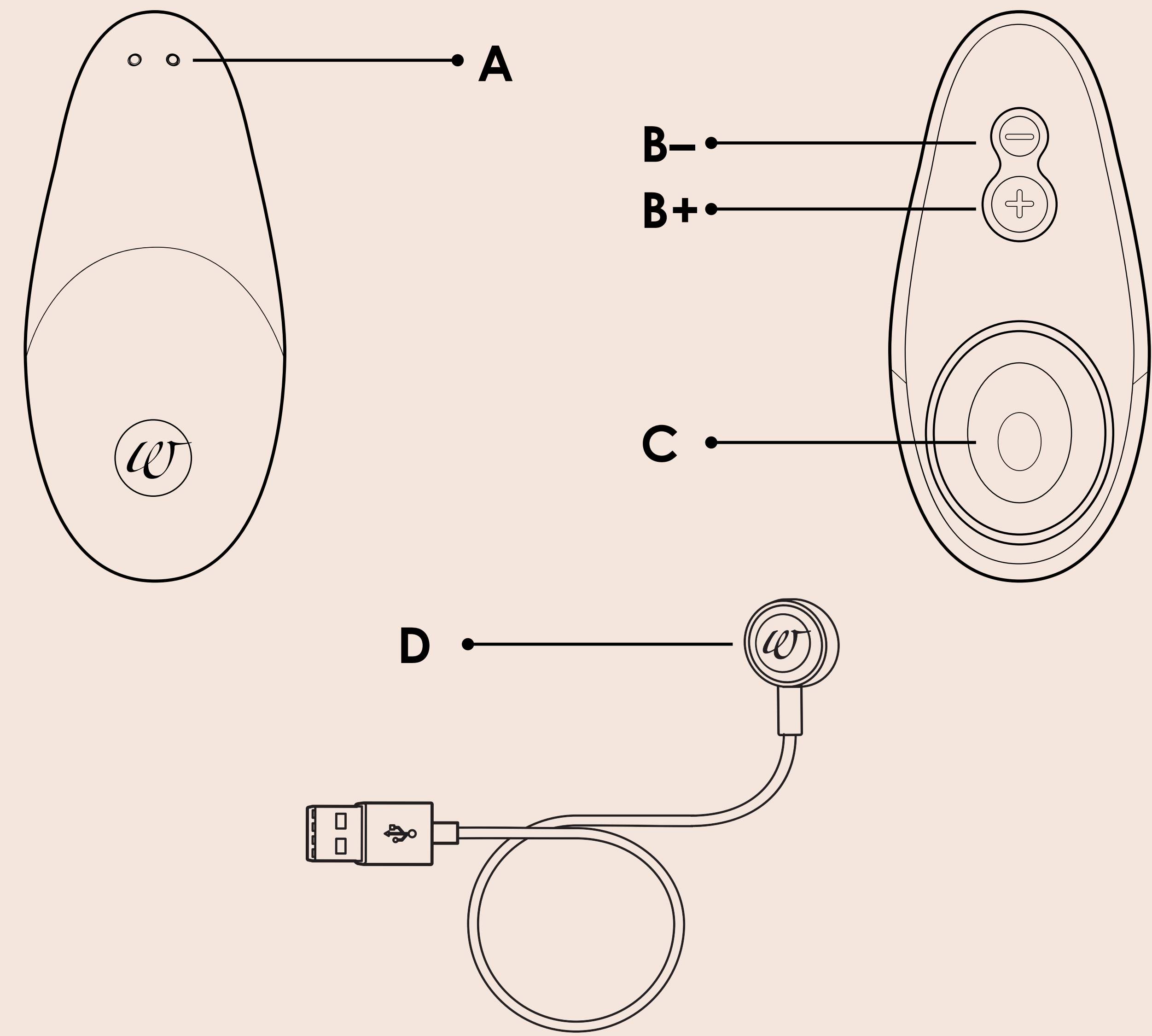



# CARREGAR

## ADVERTÊNCIA:

Para que possas, desde o início, desfrutar do teu Womanizer, deves ter algumas coisas em atenção:

- Antes da primeira utilização do carregador, verifica as informações de alimentação local, uma vez que a tensão de alimentação local não pode ultrapassar a tensão de alimentação máxima indicada no aparelho.
- Nunca introduzas o carregador ou o cabo de carregamento dentro de água ou de outros líquidos.
- Não laves o carregador ou o cabo de carregamento debaixo de água corrente.
- Verifica regularmente se o dispositivo de estimulação apresenta danos.
- Não utilizes o aparelho caso um dos seus componentes esteja danificado.

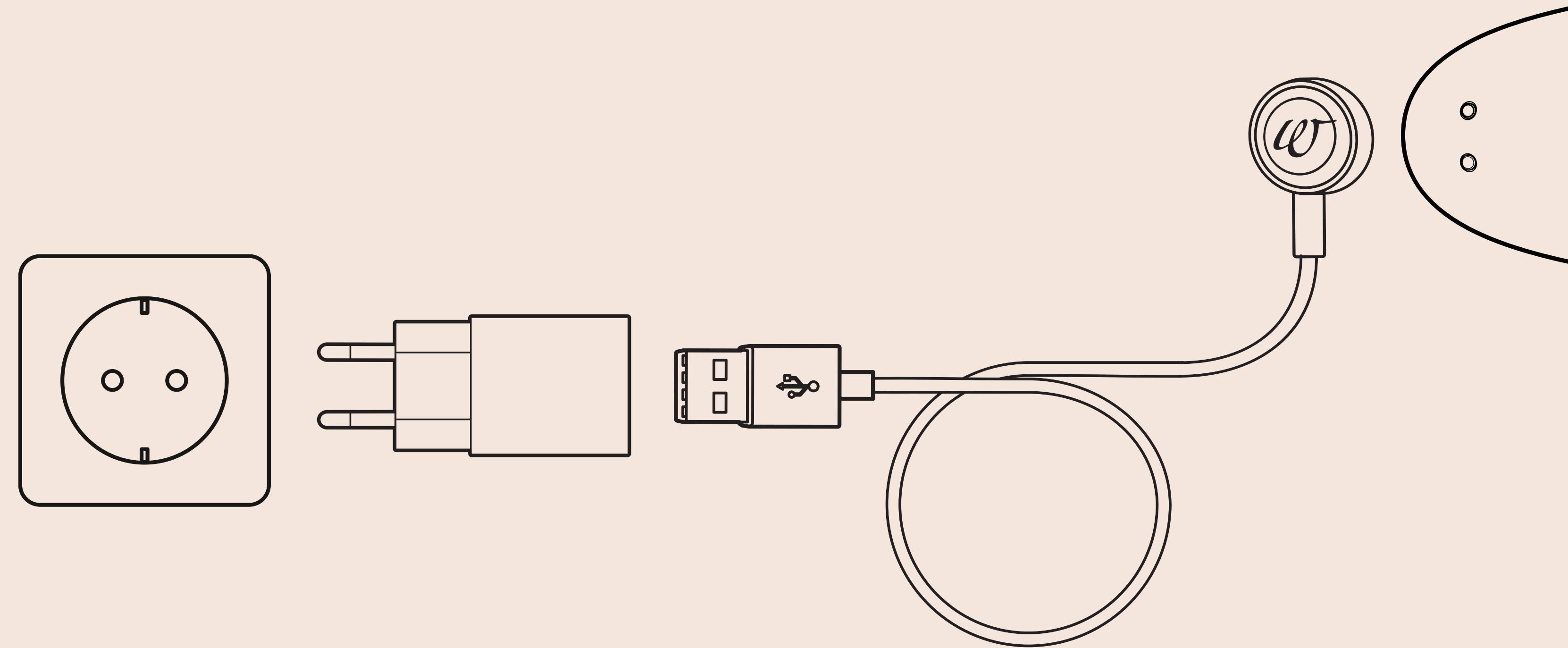

# CARREGAR

## TEM EM ATENÇÃO:

Quando tiveres o Womanizer pela primeira vez nas tuas mãos, a sua bateria terá carga apenas para uma curta utilização. Uma vez que, devido a influências ambientais, possa ter sido possível uma descarga total da bateria, recomendamos o carregamento total do Womanizer antes da primeira utilização. O processo de carga dura cerca de uma hora. É perfeitamente normal se o teu Womanizer aquecer um pouco durante o processo de carga. Após o carregamento poderás sentir 120 minutos de prazer sensorial com o teu Womanizer. O tempo de duração total real depende da intensidade com que aproveitas o tempo com o teu Womanizer.



# CARREGAR

## **INDICAÇÃO DO ESTADO DA CARGA**

O teu Womanizer dispõe de um LED que se encontra por baixo do acessório de estimulação (C). Este serve como indicador do estado de carga durante o processo de carga.

## **SEGUE OS PASSOS SEGUINTE QUANDO PRETENDERES CARREGAR O TEU WOMANIZER:**

1. Se ligares o Womanizer e o LED por baixo do acessório de estimulação ficar intermitente, carrega-o!
2. Certifica-te de que o teu Womanizer bem como o carregador estão secos.
3. Liga o cabo USB (D) a uma ligação USB adequada (por exemplo a um adaptador ou PC, ou semelhante).
4. Coloque a cabeça de carga (D) sobre os pinos magnéticos (A).
5. Apesar da tração magnética dos pinos, certifica-te de que a cabeça de carga (D) está corretamente posicionada no aparelho e que o teu Womanizer se encontra numa posição segura para o carregamento.
6. O LED por baixo do acessório de estimulação fica intermitente durante o processo de carga
7. O teu Womanizer estará carregado quando o LED por baixo do acessório de estimulação acender de forma constante.



# GUIA BÁSICO

## 1. ON/OFF

manter premido durante dois segundos

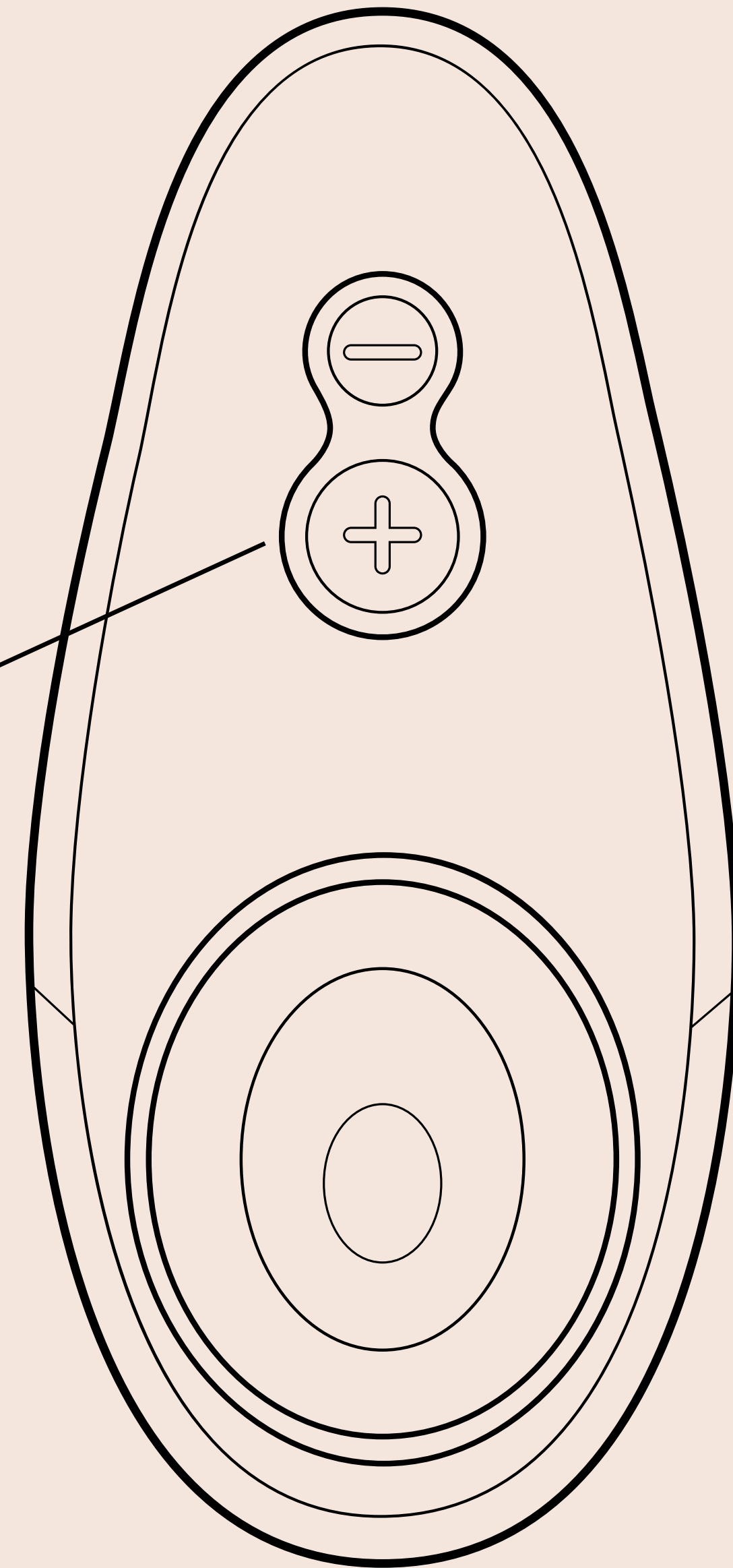

2.

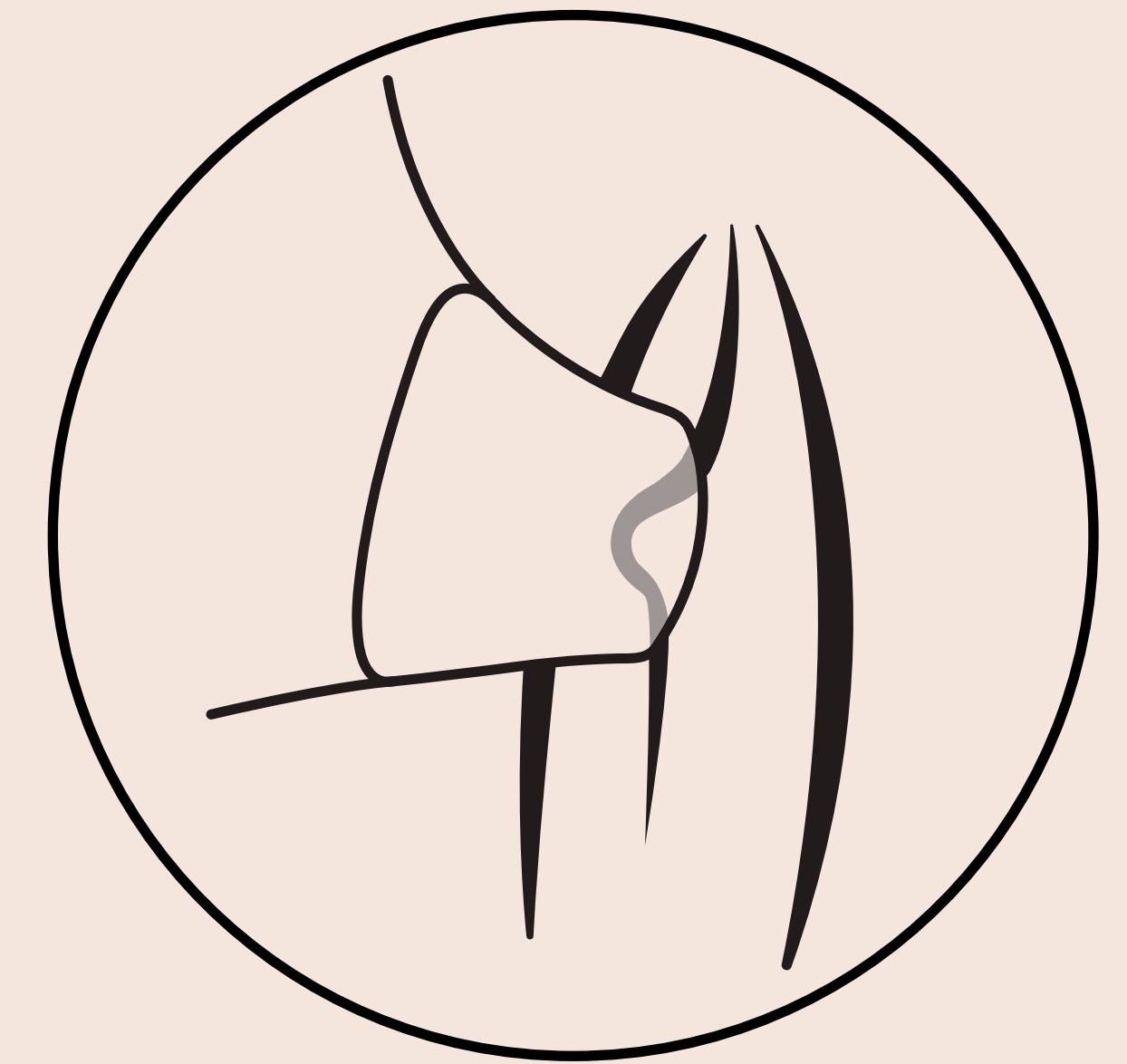

3.

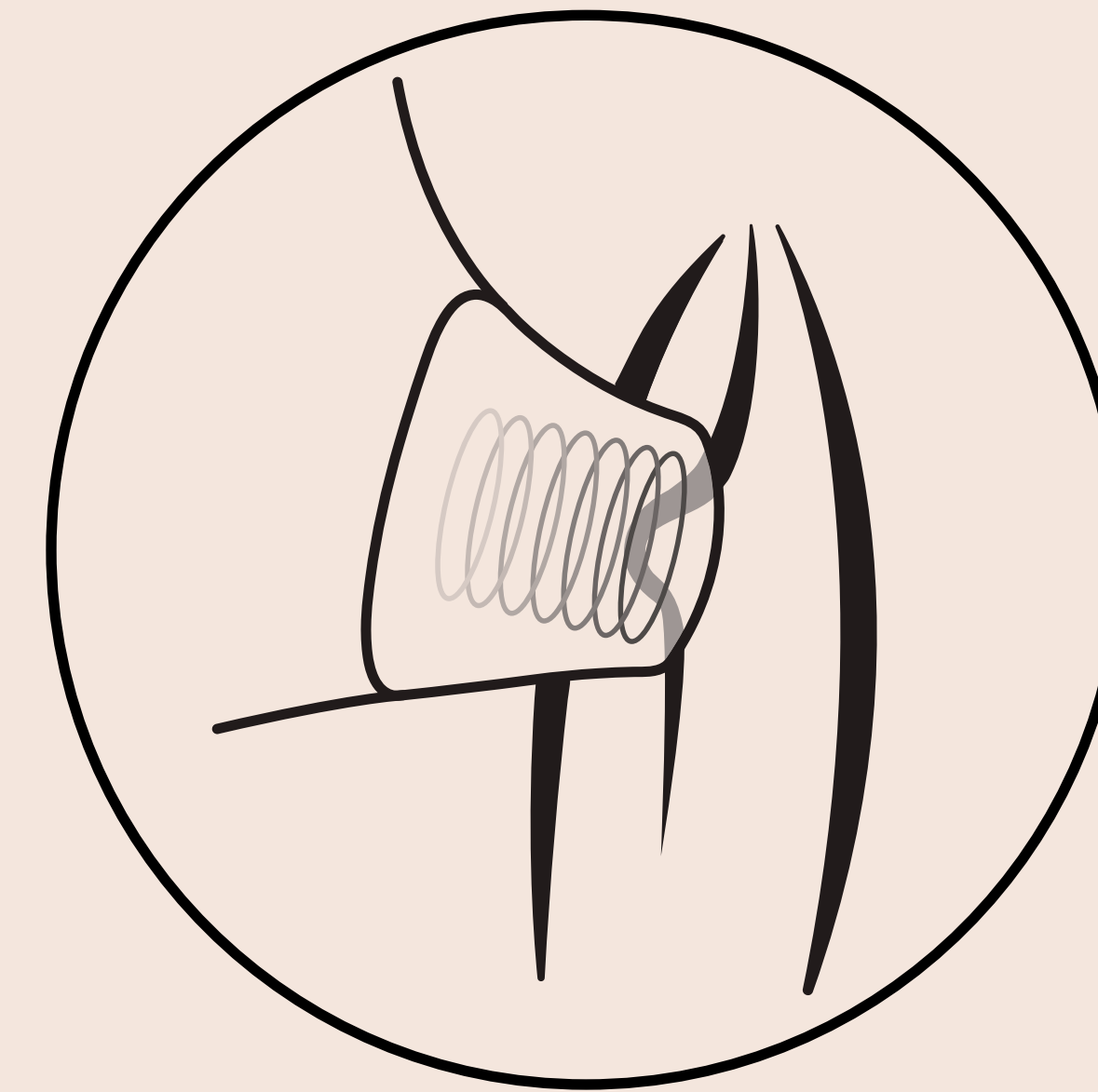

4.

# UTILIZAÇÃO

## **NOTA:**

Antes da utilização do teu Womanizer deverás retirar todos os piercings ou joias das tuas partes íntimas.

## **AUMENTO E DIMINUIÇÃO MANUAL DOS NÍVEIS DE INTENSIDADE:**

1. Para ligares o Womanizer, mantém o botão (B+) premido durante dois segundos.
2. Afasta ligeiramente os lábios vaginais com os dedos, deixando o teu clitóris livre.
3. Podes agora colocar, com uma ligeira pressão, o acessório de estimulação (C) no teu clitóris, de forma a que este seja acolhido na abertura oval do acessório de estimulação.
4. Assim que o acessório de estimulação encaixar perfeitamente no teu clitóris podes começar – e o momento pertence-te completamente. Vive-o como quiseres: Se o quiseres mais intenso, prime brevemente o botão (B+) – e a intensidade aumenta um nível. Poderás repetir o processo cinco vezes, alcançando assim o nível de intensidade máximo. O LED acende uma vez a cada mudança de nível. Quando tiveres alcançado o nível máximo, o LED permanece inalterado.
5. Para diminuíres a intensidade carrega brevemente no botão (B–). A cada clique a intensidade diminui em um nível. Também neste caso acende o LED a cada mudança de nível.

# UTILIZAÇÃO

6. Para manteres o teu Womanizer na posição desejada poderás também fechar as pernas. Claro que se pretenderes podes manter o dispositivo na tua mão.
7. Quando o teu momento pessoal com o Womanizer tiver terminado poderás desligá-lo facilmente, premindo cerca de dois segundos o botão (B+).

## **NOTA IMPORTANTE:**

De forma a evitar danos, durante a utilização do Womanizer não debes usar gel lubrificante ou óleos de massagem perfumados ou que contêm álcool. Também não recomendamos a utilização de gel lubrificante à base de silicone. Se desejares, utiliza com o Womanizer de preferência um gel lubrificante à base de água.

## **UMA PEQUENA DICA:**

Caso te apercebas que o encaixe do acessório de estimulação ainda não é o ideal, poderás alternar entre ambos os acessórios de estimulação (S e M) incluídos no conteúdo, de forma a criares a sensação ideal para ti.



# DICAS

## DESCOBRE FACETAS NOVAS E EMOCIONANTES COM O TEU WOMANIZER!

### Função de standby:

A função de standby faz com que o manuseamento do teu Womanizer seja especialmente confortável e economizador da bateria: Em caso de não utilização, o aparelho desliga-se automaticamente após 10 minutos.

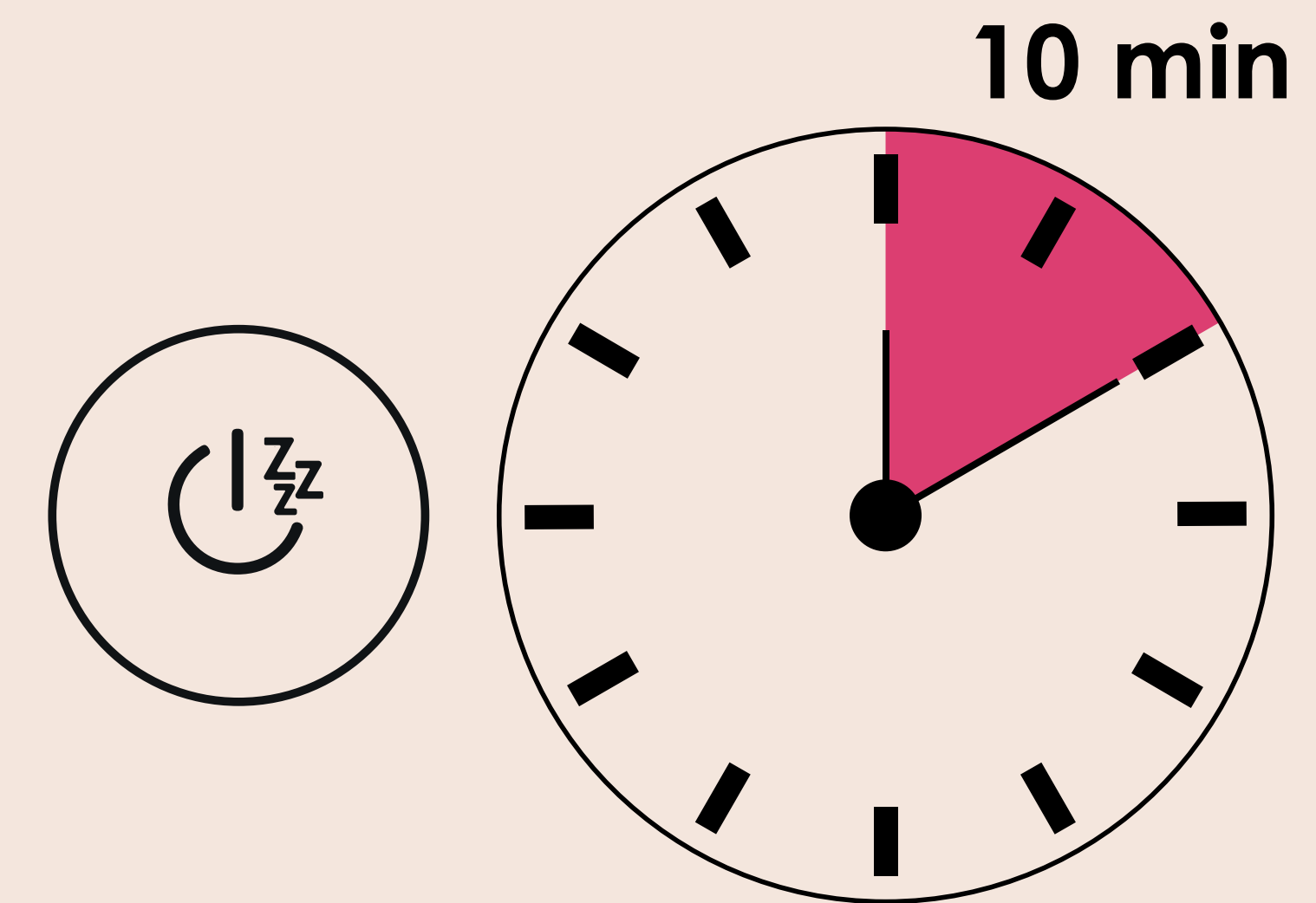

# LIMPEZA

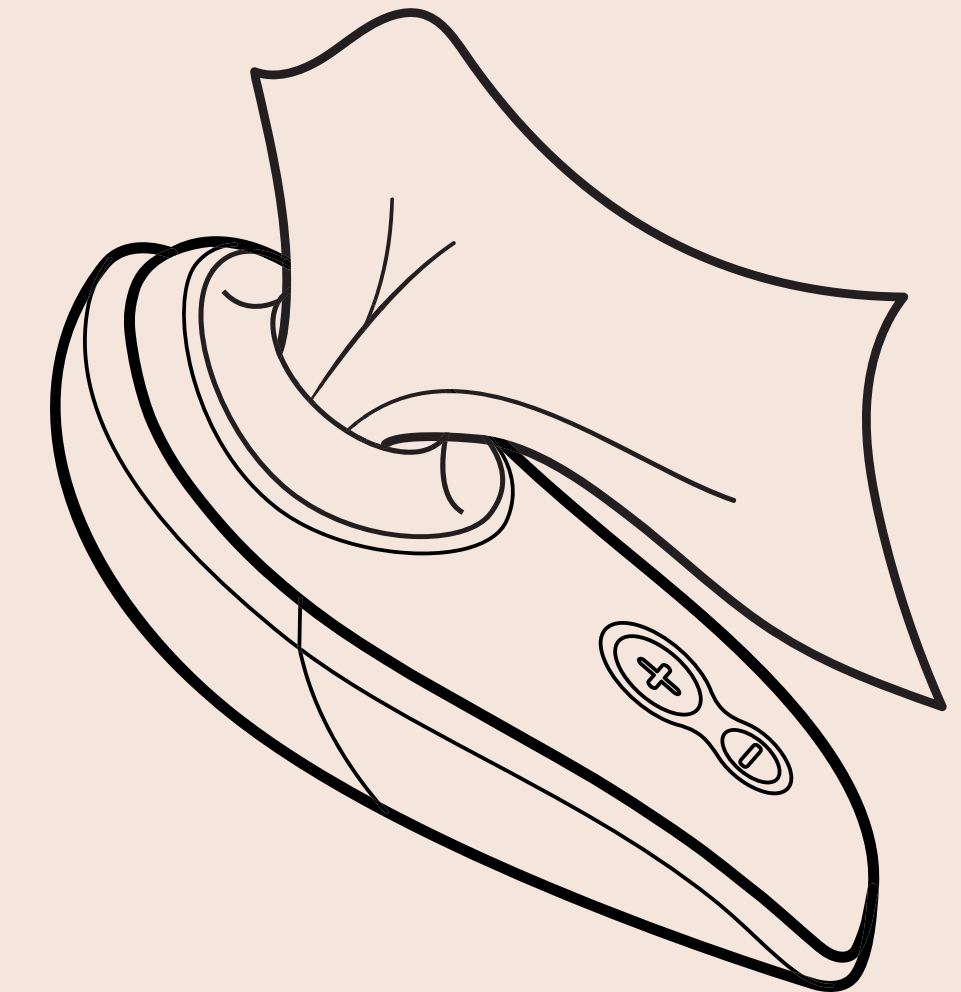
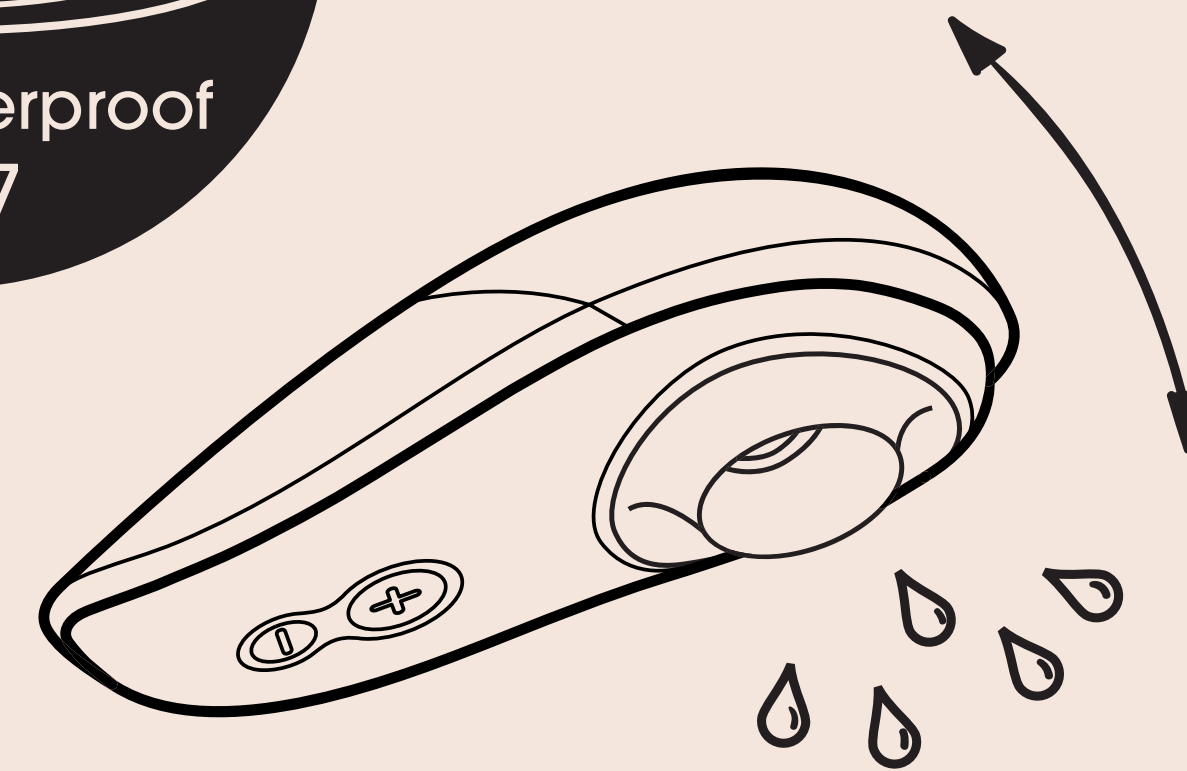
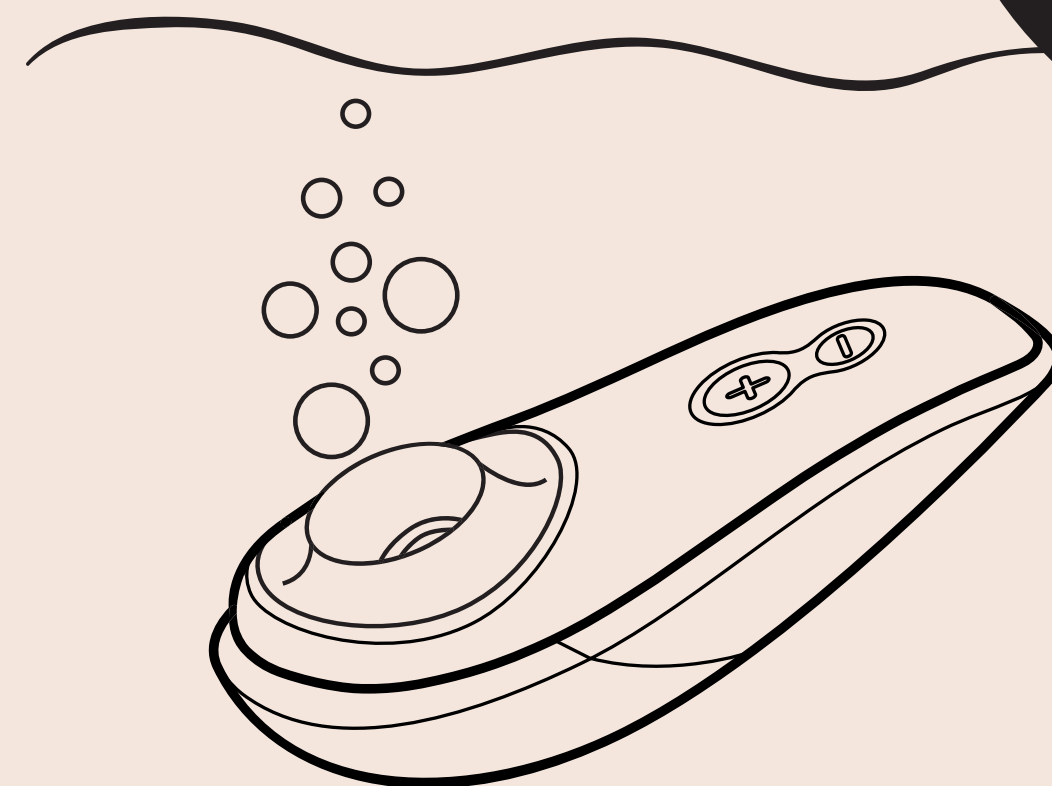
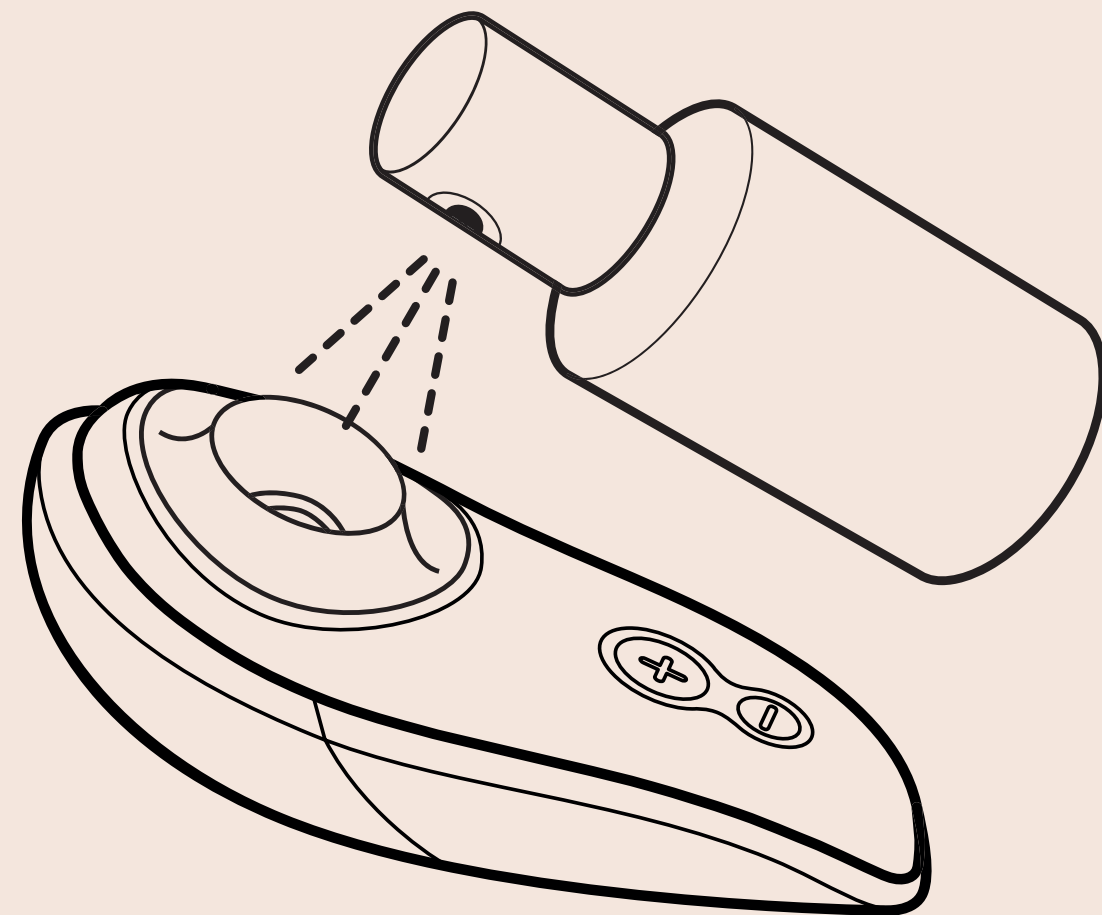
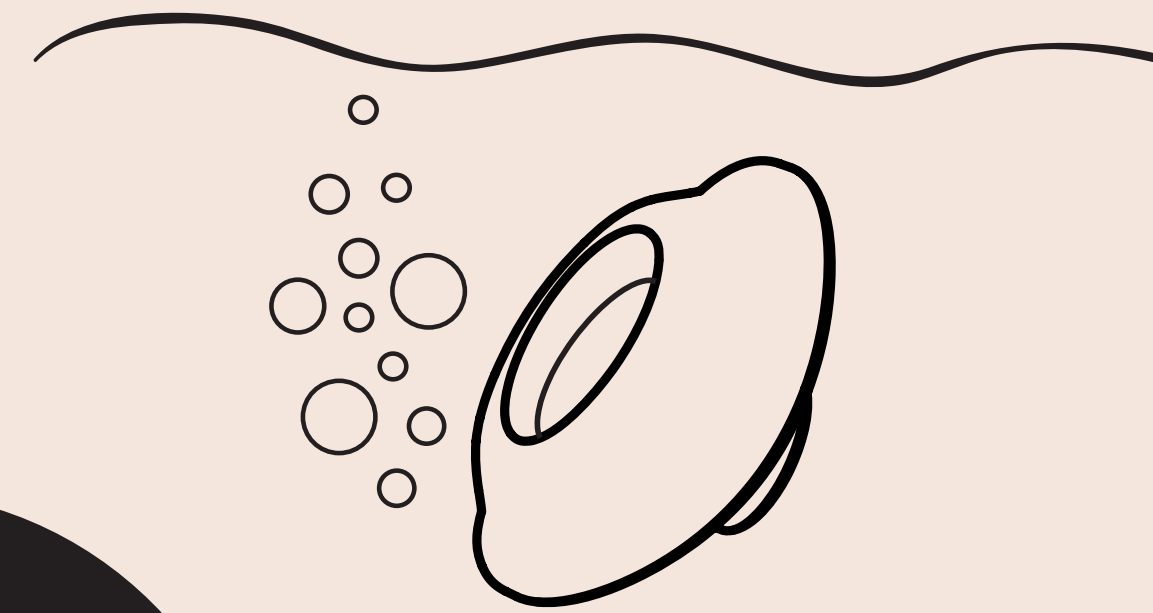
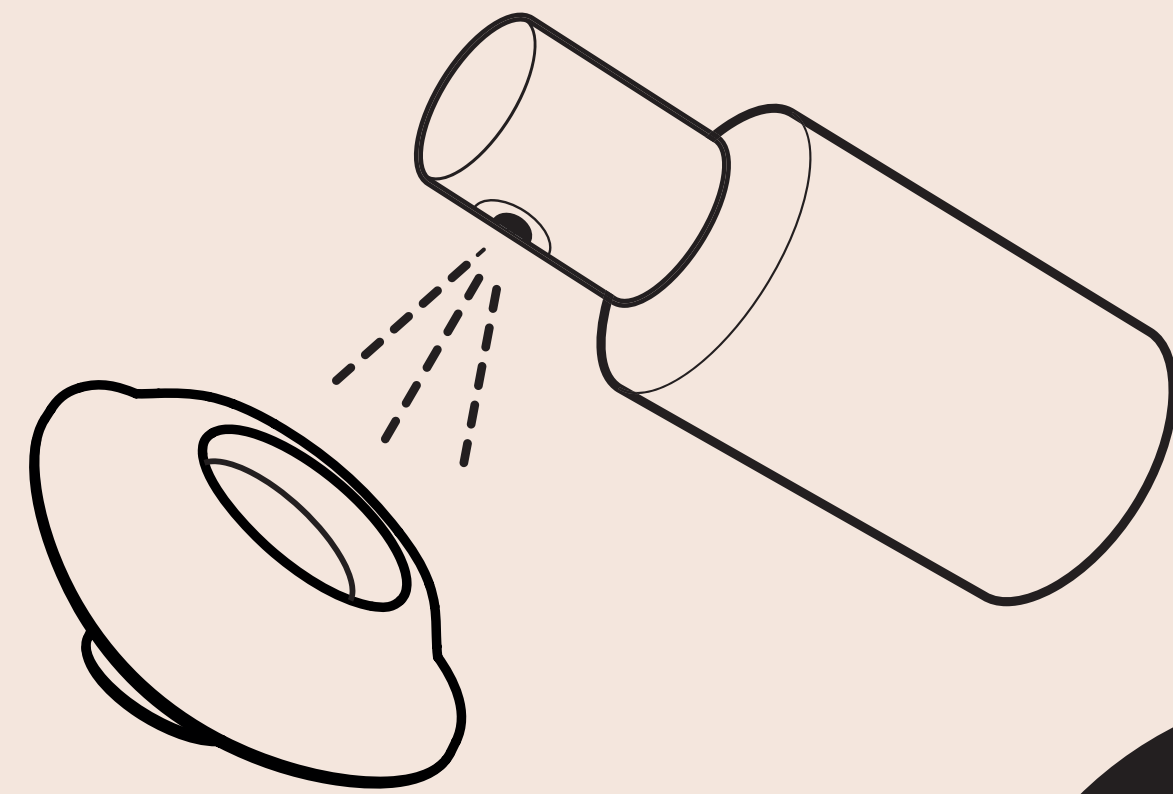
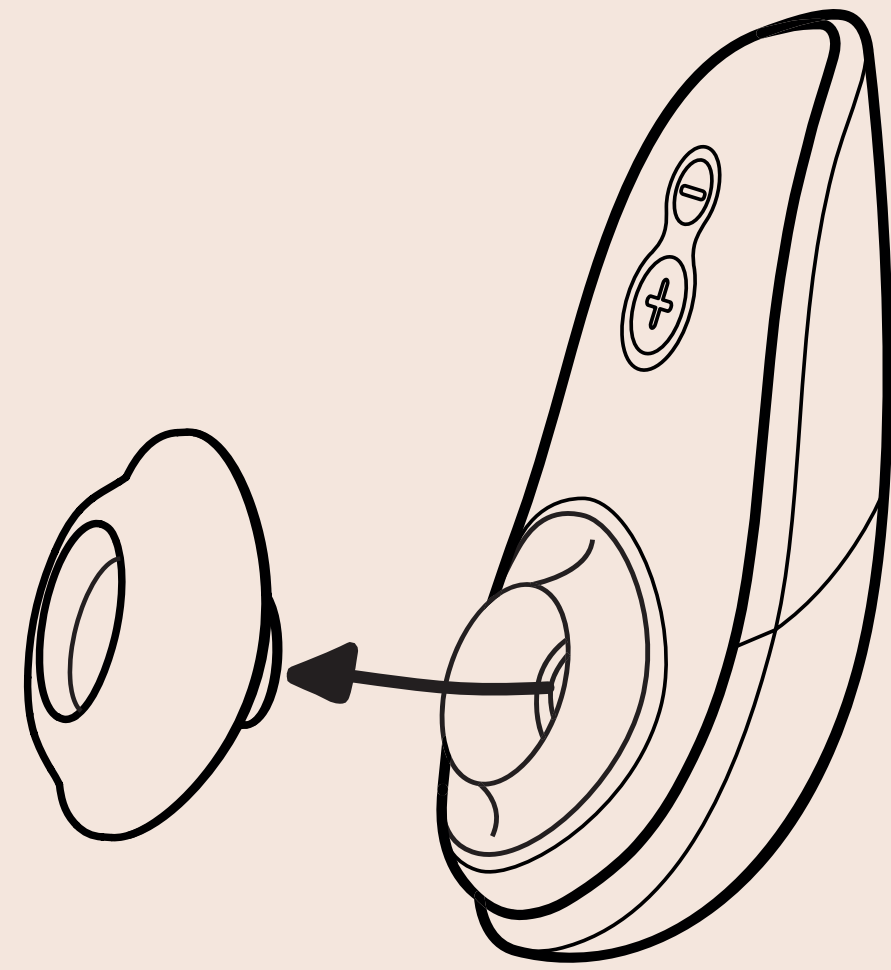

# LIMPEZA

## **O TEU WOMANIZER LIMPA-SE MUITO FACILMENTE**

O teu Womanizer é 100 % resistente à água e fácil de limpar. Para uma limpeza ideal recomendamos a utilização de um produto de limpeza próprio para brinquedos sexuais.

### **TEM EM ATENÇÃO:**

Aquando da substituição da cabeça de estimulação ou da limpeza da cabeça do Womanizer recomenda-se que o Womanizer seja desligado.

## **LIMPEZA DO TEU WOMANIZER EM DEZ SIMPLES**

### **ETAPAS:**

1. Certifica-te de que o cabo de carregamento já não se encontra ligado
2. Retire o acessório de estimulação do aparelho.
3. Lava o acessório de estimulação em água quente, com um produto de limpeza próprio para brinquedos sexuais.
4. De seguida introduz um pouco desse produto de limpeza na câmara de pressão e deixa-o atuar brevemente.
5. Liga o Womanizer no nível de intensidade máximo e mergulha-o em água morna durante um minuto.
6. Poderás de seguida sacudir o Womanizer.
7. Deixa o teu Womanizer ligado até deixares de ouvir quaisquer ruídos causados pela água.
8. Desliga agora o Womanizer e seca-o com um pano.
9. Também poderás ainda limpar a câmara de pressão com um cotonete e produto de limpeza próprio para brinquedos sexuais.
10. Finalmente volta a colocar o acessório de estimulação – está pronto.



# INFORMAÇÕES GERAIS

## UTILIZAÇÃO

Limpa muito bem o teu Womanizer antes da primeira utilização, após cada utilização, bem como aquando da utilização noutra parte do corpo, de forma a diminuir o risco de infeções (consulta o capítulo “O teu Womanizer limpa-se muito facilmente”).

## ARRUMAÇÃO

Coloca o Womanizer limpo dentro da sua caixa de arrumação. Guarda-o num local seguro e seco, onde não fique exposto a radiação solar direta.

## DADOS TÉCNICOS

Modelo: Liberty

Carregador: Entrada: 100–240 V ~ 50/60 Hz

Saída: 5 V --- 0,75 A

## DISTRIBUIDOR

WOW TECH EUROPE GMBH, Friedenstrasse 91A  
10249 Berlin – Alemanha

A WOW TECH EUROPE GMBH reserva-se o direito a efetuar alterações técnicas e de design que sirvam para a melhoria do dispositivo.

Fabricado em 2018.

Fabricado na China.





## **ADVERTÊNCIA**

**Para uma utilização sem problemas do produto chamamos a atenção para o seguinte:**

- Mantém o produto longe de crianças, especialmente de bebés.
- A limpeza do produto apenas deve ser efetuada conforme o descrito.
- Nunca exponhas o produto nem o seu carregador durante um longo período de tempo à radiação solar direta ou à luz UV.
- Evita o calor intenso.
- Nunca introduzas o cabo de carregamento dentro de água ou de outros líquidos, nem o laves por baixo de água corrente.
- Não carregues o produto caso um dos seus componentes esteja danificado.

**Caso pretendas usar o produto numa das situações seguintes deverás consultar primeiro o teu médico:**

- durante uma gravidez ou logo após o parto.
- irritações/doenças cutâneas.
- outros problemas de saúde.
- caso notes reações alérgicas do teu corpo ao material.



## **ADVERTÊNCIA**

**Além disso, para uma utilização segura do produto deverá ter também em atenção:**

- Nunca utilize o produto durante mais do que 15 minutos na mesma zona.
- Não utilize o produto se tiveres um pacemaker.
- Utiliza o produto apenas para o fim previsto, ou seja, a estimulação do clitóris.
- Interrompe a utilização caso tenhas dores ou sintas desconforto.

## **BATERIA**

O aparelho dispõe de uma bateria de íões de lítio integrada. A bateria não pode ser queimada, desmontada ou exposta a temperaturas superiores a 60 °C. Em caso de sobreaquecimento é possível que a bateria e também o aparelho sejam danificados. Este aparelho apenas se adequa à utilização por parte de pessoas com capacidades físicas, mentais e psíquicas limitadas, ou sem qualquer tipo de experiência ou conhecimento, caso exista uma supervisão adequada ou seja garantida uma explicação detalhada da utilização do aparelho por parte de uma pessoa responsável. Certifica-te de que as crianças não brincam com o aparelho. Caso ocorram ruídos estranhos desliga imediatamente o aparelho e não voltes a utilizá-lo.



## **PROTEÇÃO AMBIENTAL (informação relativa a baterias e equipamentos eletrónicos)**

Como distribuidores de aparelhos eletrónicos, temos a responsabilidade legal de recolher gratuitamente os aparelhos elétricos e eletrónicos. Queremos chamar também a tua atenção para o facto de, como consumidora, teres a obrigação legal de entregares as baterias usadas.

Não deves deitar, de forma alguma, aparelhos eletrónicos e baterias no lixo doméstico. O símbolo representado de seguida, que também se encontra nos nossos artigos eletrónicos, volta a chamar expressamente a atenção para este facto.

Poderás consultar mais informações, especialmente relativas à devolução de baterias e de aparelhos eletrónicos usados, na nossa página da Internet, na secção “Termos e condições gerais”.

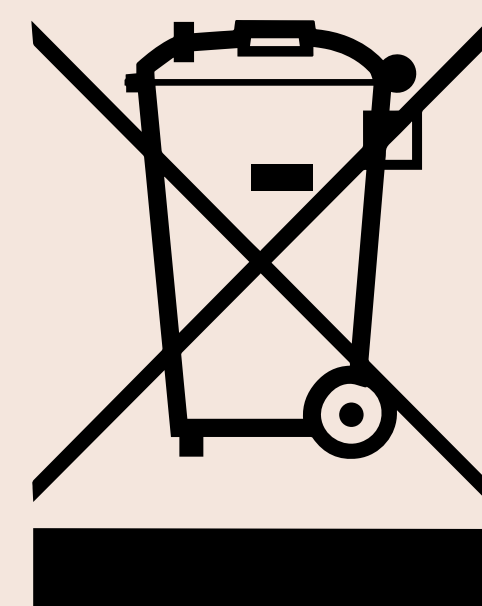

## **CUMPRIMENTO DAS NORMAS**

Este aparelho respeita todas as normas relativas à compatibilidade eletromagnética (CEM). Este aparelho é seguro, desde que seja devidamente utilizado e de acordo com as instruções deste manual.

## **GARANTIA E GARANTIA VOLUNTÁRIA DO FABRICANTE**

A WOW TECH EUROPE GMBH disponibiliza ainda às utilizadoras de produtos Womanizer uma garantia voluntária para além da garantia legal à qual a consumidora tem direito.

Poderás encontrar as condições relativas à garantia voluntária na página da Internet, na secção “Condições de garantia”.

РУССКИЙ



# Прекрасно, что ты выбрала наш продукт «Womanizer».

Мы рады приветствовать тебя в мире, полном чувственных ощущений, обогащающих тебя и твою жизнь каждый раз новыми впечатлениями. Выбрав продукт «Womanizer» ты испытаешь не только несравненные оргазмы, но и совершенно новое чувство сексуального желания. Устрой праздник для своей женственности и наслаждайся. Не упускай ничего! Ни оргазма, ни фантазий, ни удовольствия. Наслаждайся нашим продуктом и одним оргазмом за другим.





**Технология  
«Удовольствие из воздуха»™**

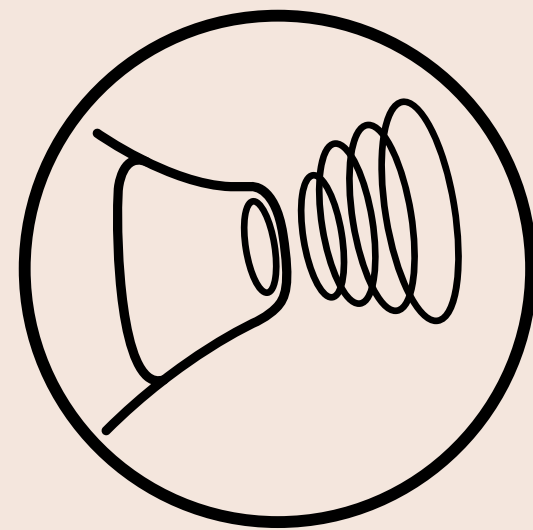

**Водонепроницаемость**

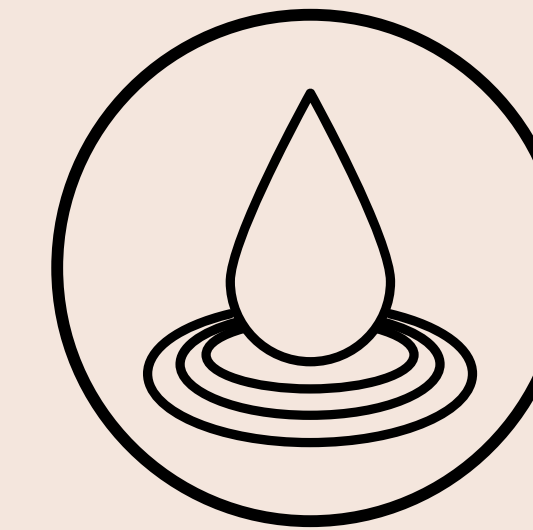

**6 степеней интенсивности**

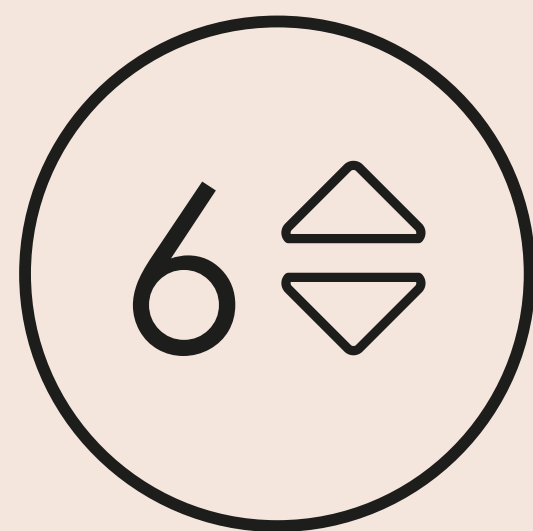

**2 силиконовые насадки  
для стимуляции**

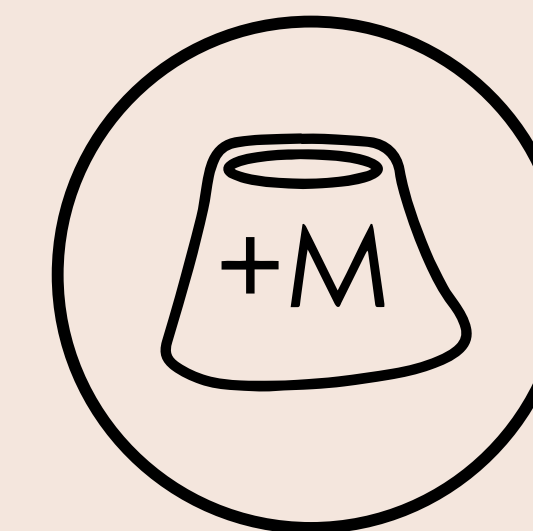

**Запорный механизм**

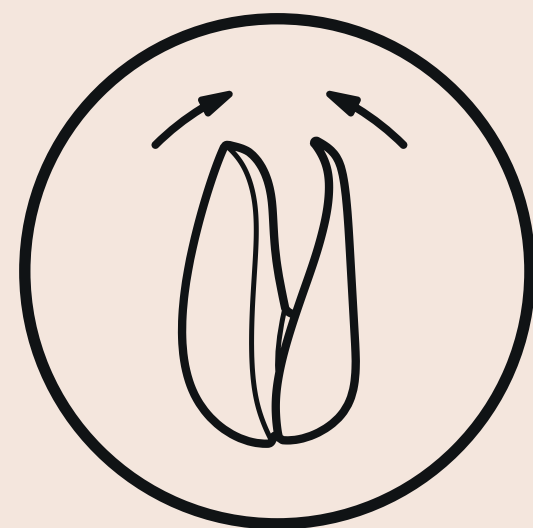

**Бесшумная технология**

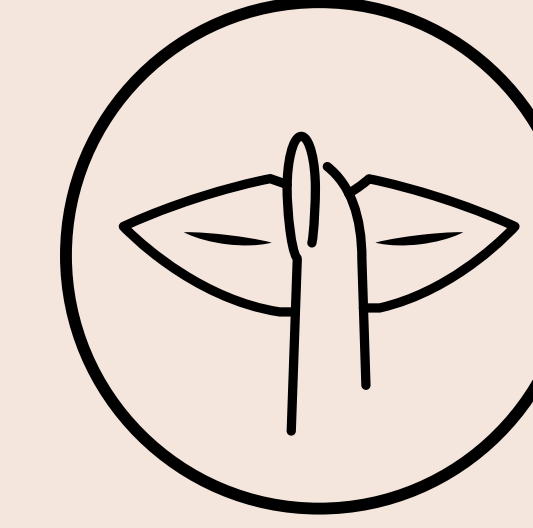

ОПИСАНИЕ

ЗАРЯД

КРАТКАЯ ИНСТРУКЦИЯ

ПРИМЕНЕНИЕ

РЕКОМЕНДАЦИИ

УХОД

ОБЩАЯ ИНФОРМАЦИЯ

**УКАЗАНИЕ:** Пожалуйста, внимательно прочитай эту инструкцию по эксплуатации перед первым применением прибора и сохрани её для последующего использования.

# ОПИСАНИЕ

**A** МАГНИТНЫЕ ШТИФТЫ ДЛЯ ЗАРЯДКИ

**B+** КНОПКА ВКЛ/ВЫКЛ

**B+** КНОПКА ИНТЕНСИВНОСТИ  
СТИМУЛЯЦИИ КЛИТОРА (ПОВЫСИТЬ)

**B-** КНОПКА ИНТЕНСИВНОСТИ  
СТИМУЛЯЦИИ КЛИТОРА (СНИЗИТЬ)

**C** НАСАДКА ДЛЯ СТИМУЛЯЦИИ КЛИТОРА

**D** КАБЕЛЬ USB С ГОЛОВКОЙ ДЛЯ ЗАРЯДКИ

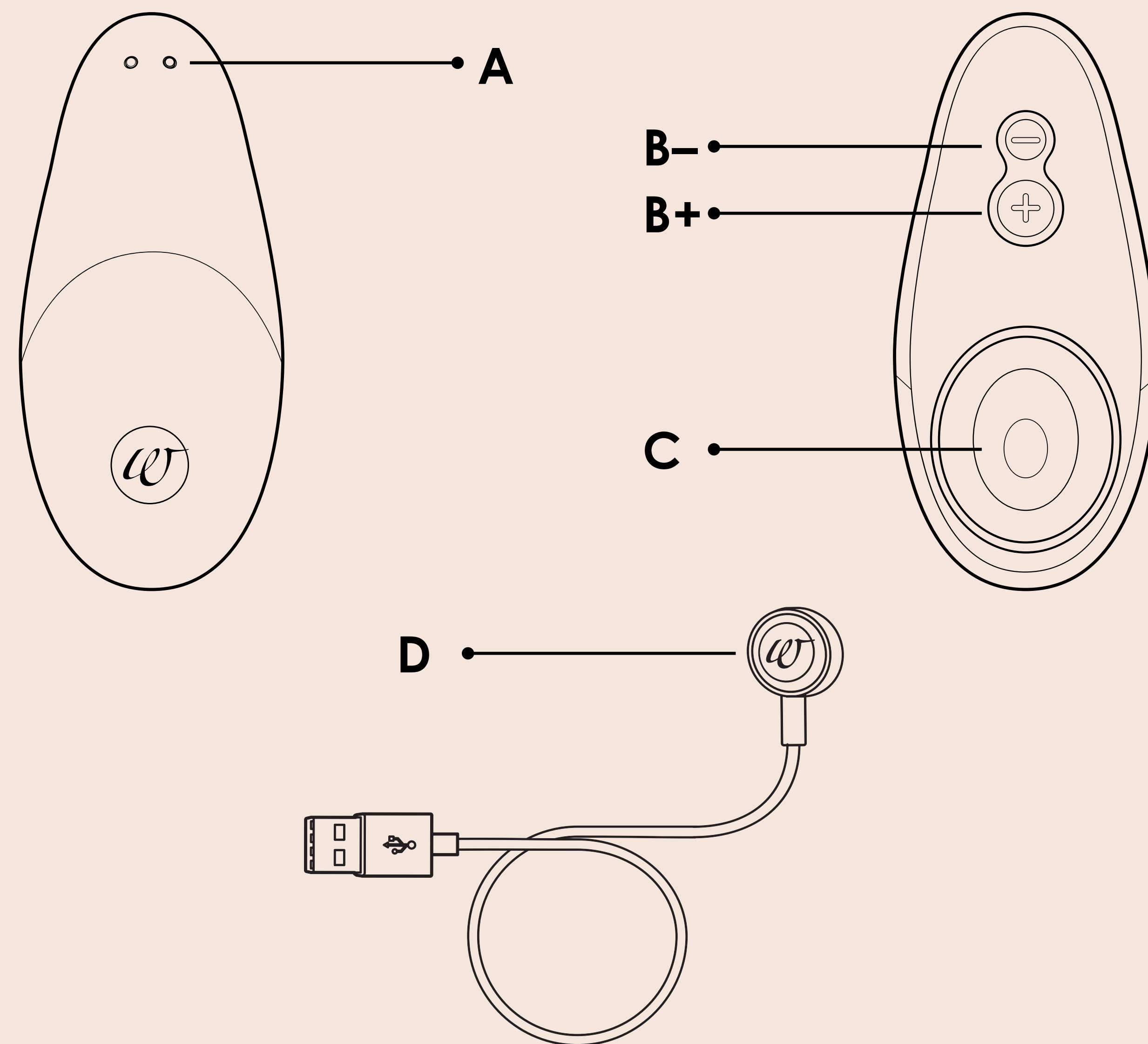



# ЗАРЯД

## ПРЕДУПРЕЖДЕНИЕ:

Для того, чтобы с самого начала твой Вуманайзер приносил Тебе много радости, тебе следует обратить внимание на несколько аспектов:

- Перед первым использованием прибора для зарядки проверь напряжение сети, так как местное напряжение сети не должно превышать максимально разрешенного напряжения сети для прибора;
- Никогда не опускай прибор для зарядки или кабель для зарядки в воду или другие жидкости;
- Не ополаскивай прибор для зарядки или кабель для зарядки под проточной водой;
- Регулярно проверяй прибор для стимуляции на наличие повреждений;
- Не пользуйся прибором, если одна из его деталей повреждена.

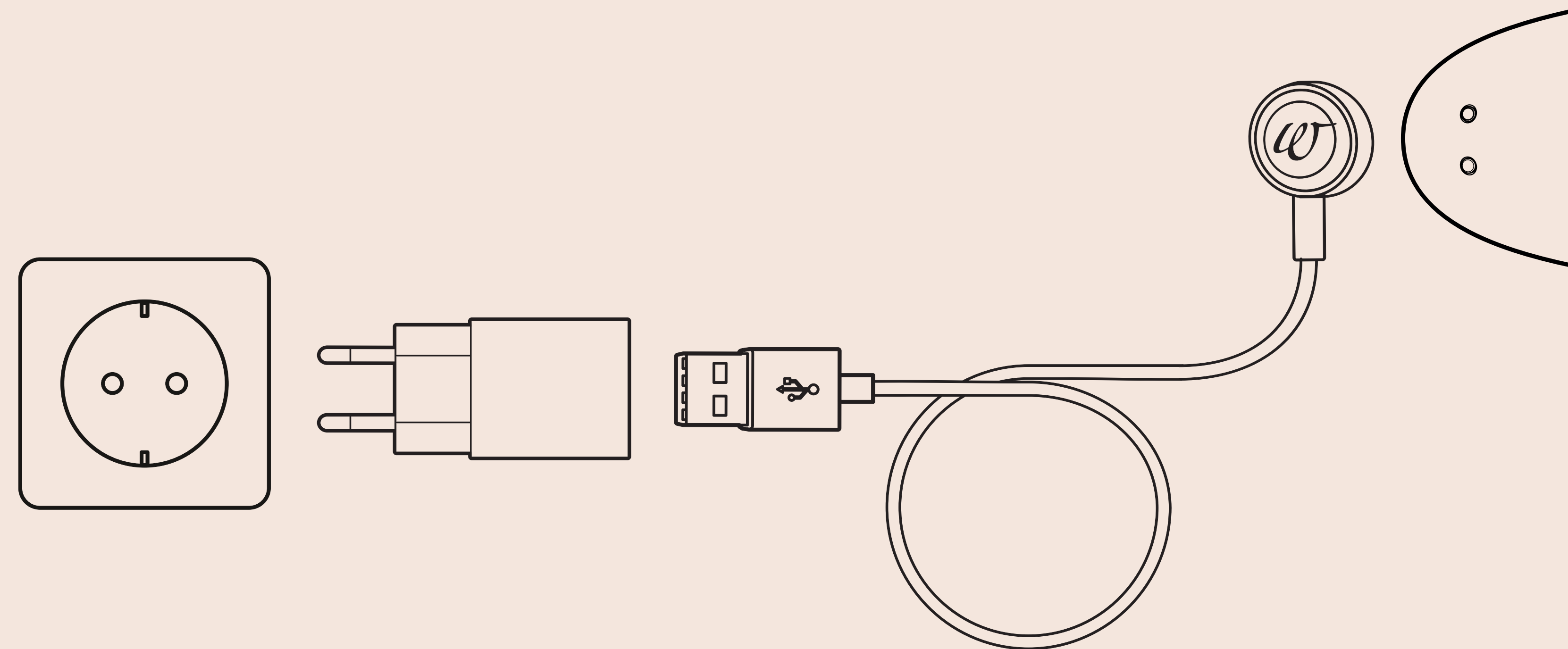

# ЗАРЯД

## ПОЖАЛУЙСТА, ОБРАТИ ВНИМАНИЕ:

При первом использовании Вуманайзера, заряда его аккумуляторной батарейки хватит всего лишь на короткое время использования. Вследствие воздействия окружающей среды батарейка может и совсем разрядиться. Поэтому рекомендуется перед первым применением полностью зарядить Вуманайзер. Процесс зарядки длится примерно один час. Если при этом Вуманайзер нагреется, то это вполне нормально. После того, как аккумуляторная батарея полностью зарядилась, ты можешь испытывать до 120 минут чувственного наслаждения с твоим Вуманайзером. Действительная длительность эксплуатации зависит и от того, насколько интенсивно ты наслаждаешься своим временем с Вуманайзером.



# ЗАРЯД

## ИНДИКАТОР СОСТОЯНИЯ ЗАРЯДА АККУМУЛЯТОРНОЙ БАТАРЕИ

На вашем Womanizer имеется светодиодный индикатор, находящийся под насадкой для стимуляции (C). Он служит для индикации состояния в процессе зарядки.

## ЕСЛИ ТЫ ХОЧЕШЬ ЗАРЯДИТЬ АККУМУЛЯТОРНУЮ БАТАРЕЙКУ СВОЕГО ВУМАНАЙЗЕРА, ВЫПОЛНИ СЛЕДУЮЩИЕ ШАГИ:

1. Если при включении Womanizer под насадкой для стимуляции мигает светодиодный индикатор, то устройство необходимо зарядить!
2. Удостоверься, что твой Вуманайзер и прибор для зарядки сухие;
3. Соедини кабель для зарядки USB (D) с подходящим USB-портом (например, адаптером или компьютером итп.);
4. Положи головку для зарядки (D) на магнитные штифты (A);
5. Несмотря на магнетическое притяжение штифта удостоверься в оптимальном расположении головки для заряда аккумулятора (D) на приборе и в устойчивом положении твоего Вуманайзера в процессе зарядки.



# ЗАРЯД

6. Во время зарядки мигает светодиодный индикатор под насадкой для стимуляции
7. Если светодиодный индикатор под насадкой для стимуляции горит постоянно, то Womanizer заряжен.

# КРАТКАЯ ИНСТРУКЦИЯ

## 1. ON/OFF

НАЖИМАТЬ В  
ТЕЧЕНИЕ ДВУХ  
СЕКУНД

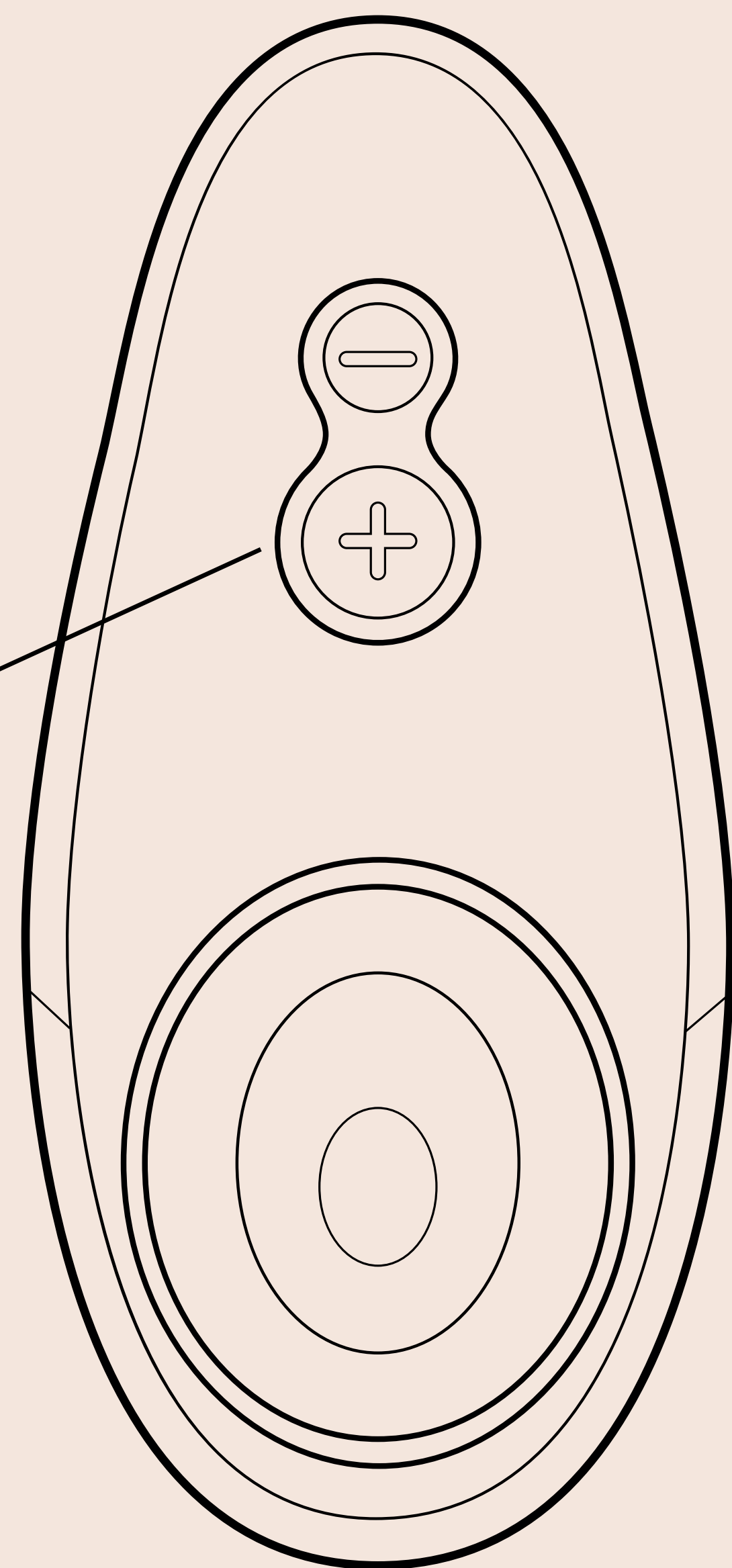

2.

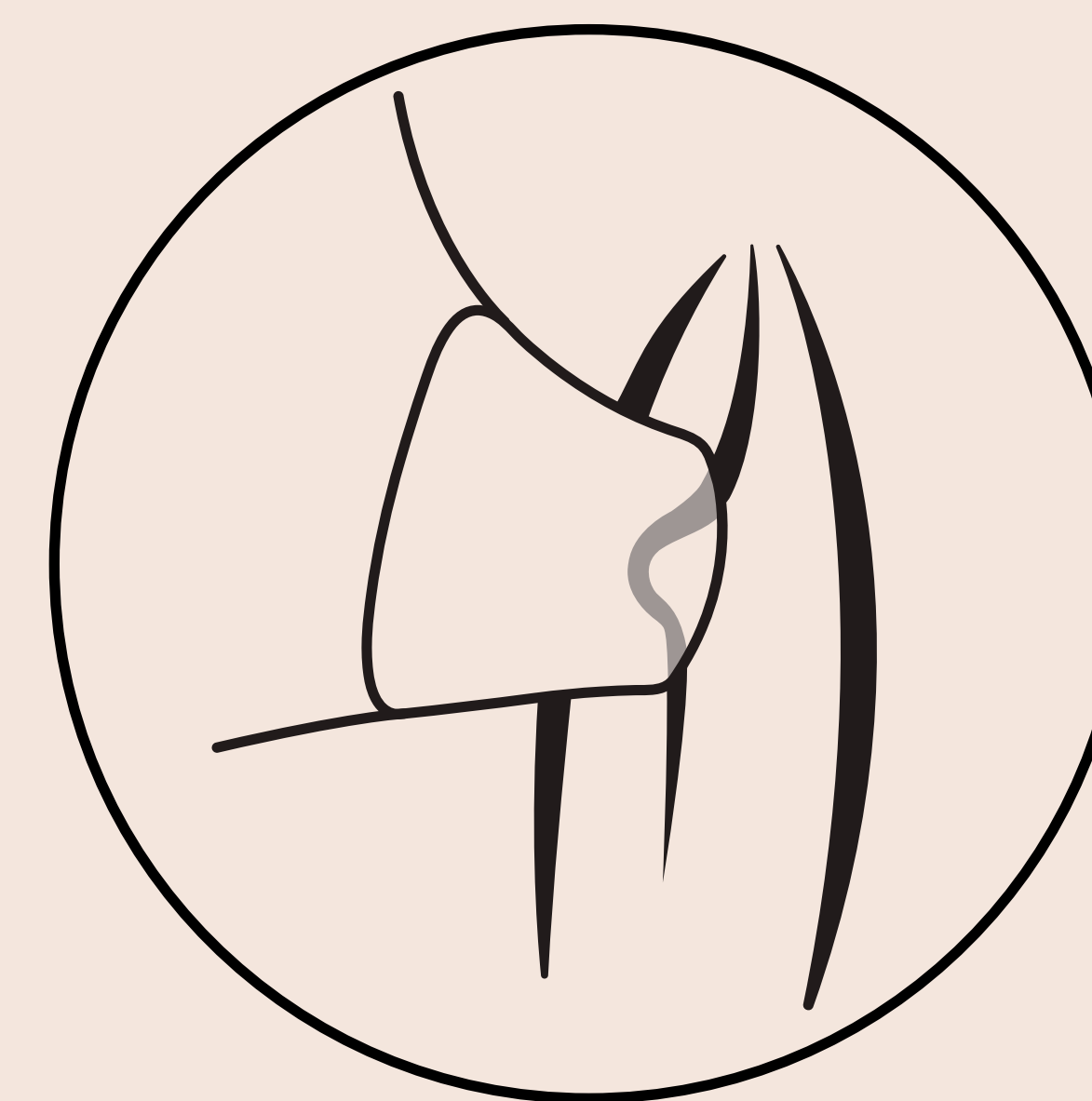

3.

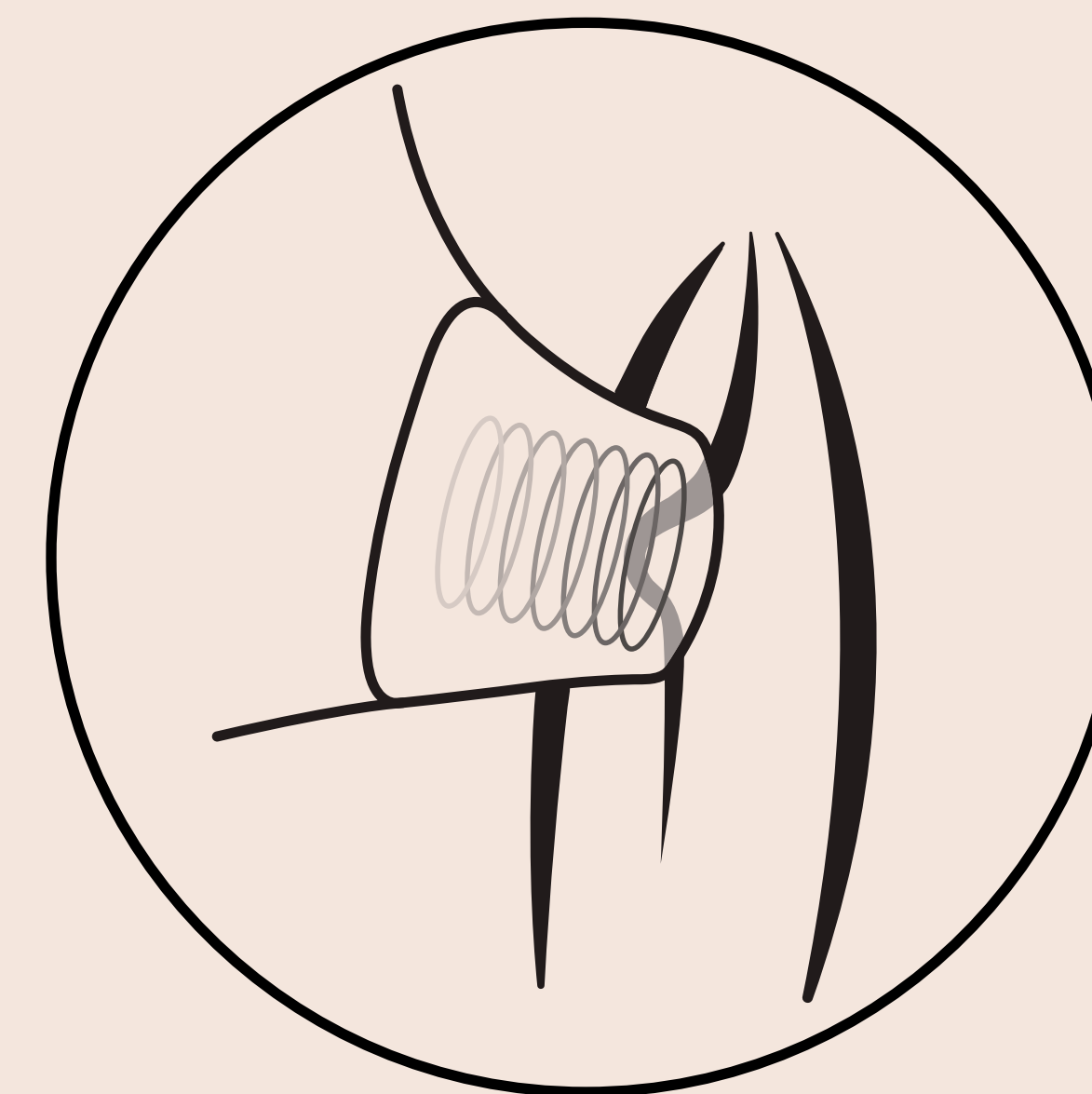

4.

# ПРИМЕНЕНИЕ

## **УКАЗАНИЕ:**

Перед использованием Вуманайзера, пожалуйста, удали имеющийся у тебя пирсинг или украшения в интимной зоне.

## **РУЧНОЕ ПЕРЕКЛЮЧЕНИЕ СТЕПЕНЕЙ**

### **ИНТЕНСИВНОСТИ:**

1. Нажимай кнопку (В+) в течение двух секунд для того, чтобы включить Вуманайзер.
2. Слегка раздвинь половые губы, обнажив таким образом твой клитор.
3. Теперь ты можешь легким давлением плотно надеть насадку для стимуляции (С) на клитор, так чтобы он оказался внутри овального проёма насадки для стимуляции.

4. После того, как насадка для стимуляции идеально расположена на твоём клиторе, можно начинать – и следующее мгновение принадлежит только тебе. Насладись им так, как тебе хочется: если ты желаешь большей интенсивности, коротко нажми на кнопку (В+)– и интенсивность усилится на одну ступень. Ты можешь повторить это пять раз, до достижения самой высокой степени интенсивности. При каждом нажатии светодиодный индикатор мигает один раз. При достижении самой высокой степени никаких изменений светодиодного индикатора больше не происходит.



# ПРИМЕНЕНИЕ

5. Для того, чтобы снизить интенсивность, коротко нажми на кнопку (B-). После каждого нажатия интенсивность снижается на одну степень. И в этом случае при каждом нажатии кнопки светодиодный индикатор мигает один раз.
6. Для того, чтобы держать Вуманайзер в желаемом положении, ты можешь сомкнуть бедра. Конечно же Ты также можешь держать его просто в руке.
7. Когда Твое интимное время с Вуманайзером закончится, просто выключи прибор, нажимая в течение примерно двух секунд на кнопку (B+).

## **ВАЖНОЕ УКАЗАНИЕ:**

Пожалуйста, во избежание повреждений не используй парфюмированные или содержащие алкоголь гели для смазки или массажные гели во время использования Вуманайзера. Гели для смазки на силиконовой основе также не рекомендуются для использования. По желанию лучше использовать с Вуманайзером гель для смазки на водной основе.

## **НЕБОЛЬШОЙ СОВЕТ:**

Если размер насадки для стимуляции окажется не оптимальным для твоего клитора, то для достижения оптимального ощущения попробуй использовать насадку другого размера из двух содержащихся в упаковке насадок для стимуляции (S и M).

# РЕКОМЕНДАЦИИ

**ОТКРОЙ ДЛЯ СЕБЯ НОВЫЕ, ВОЛНИТЕЛЬНЫЕ СТОРОНЫ ТВОЕГО ВУМАНАЙЗЕРА!**

**Функция режима ожидания:**

Функция режима ожидания позволяет тебе использовать твой Вуманайзер с особым комфортом и щадить аккумулятор: если ты не пользуешься прибором, то в течение 10 минут он сам отключается.

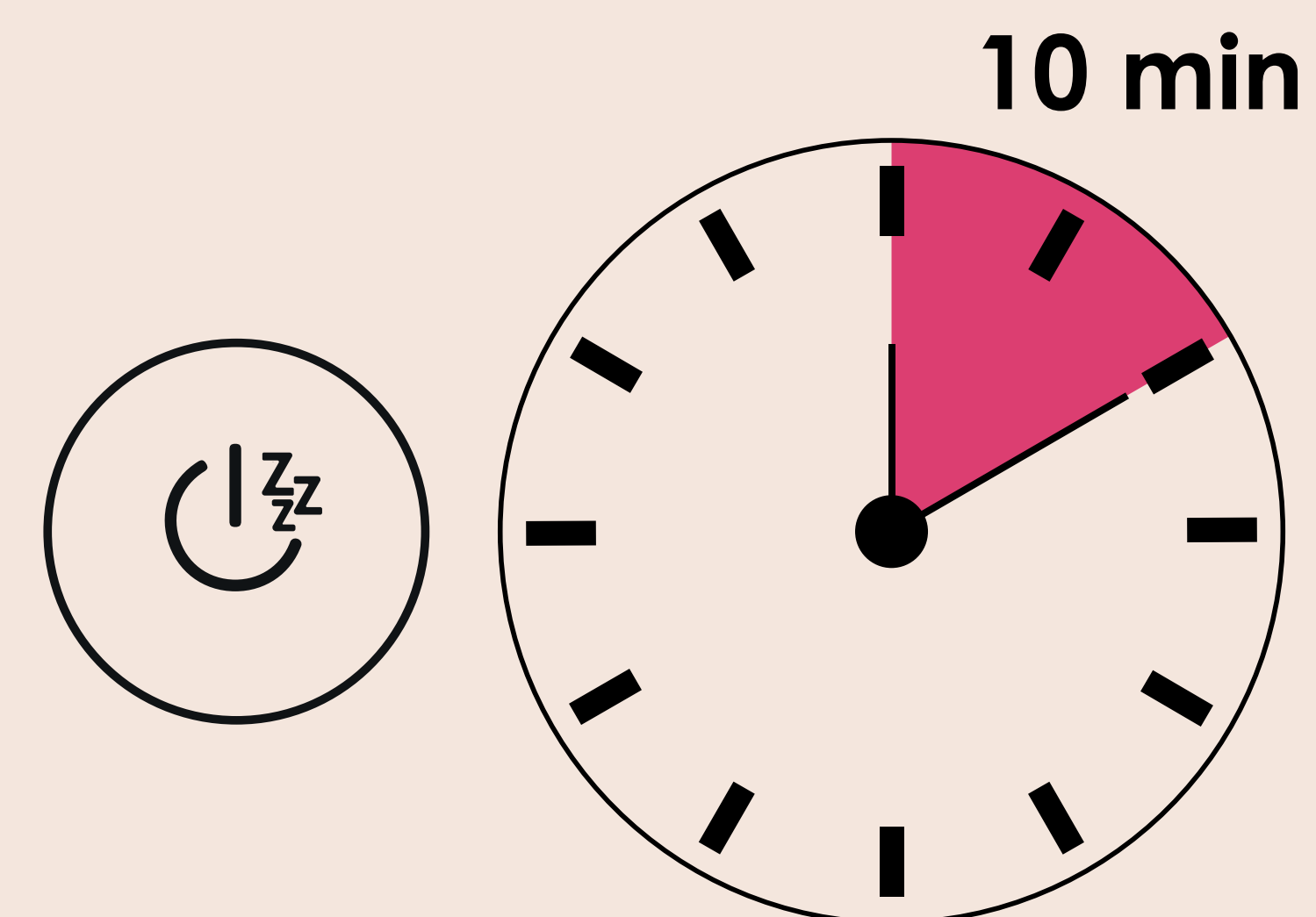

# УХОД

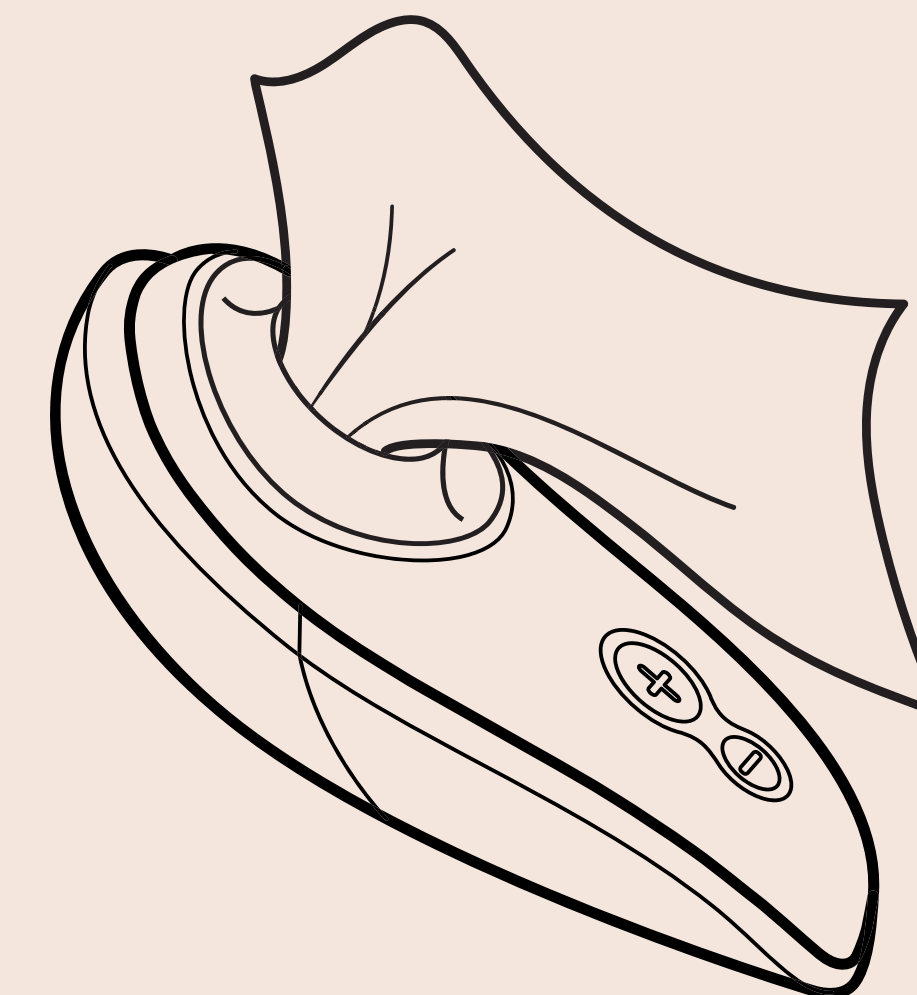
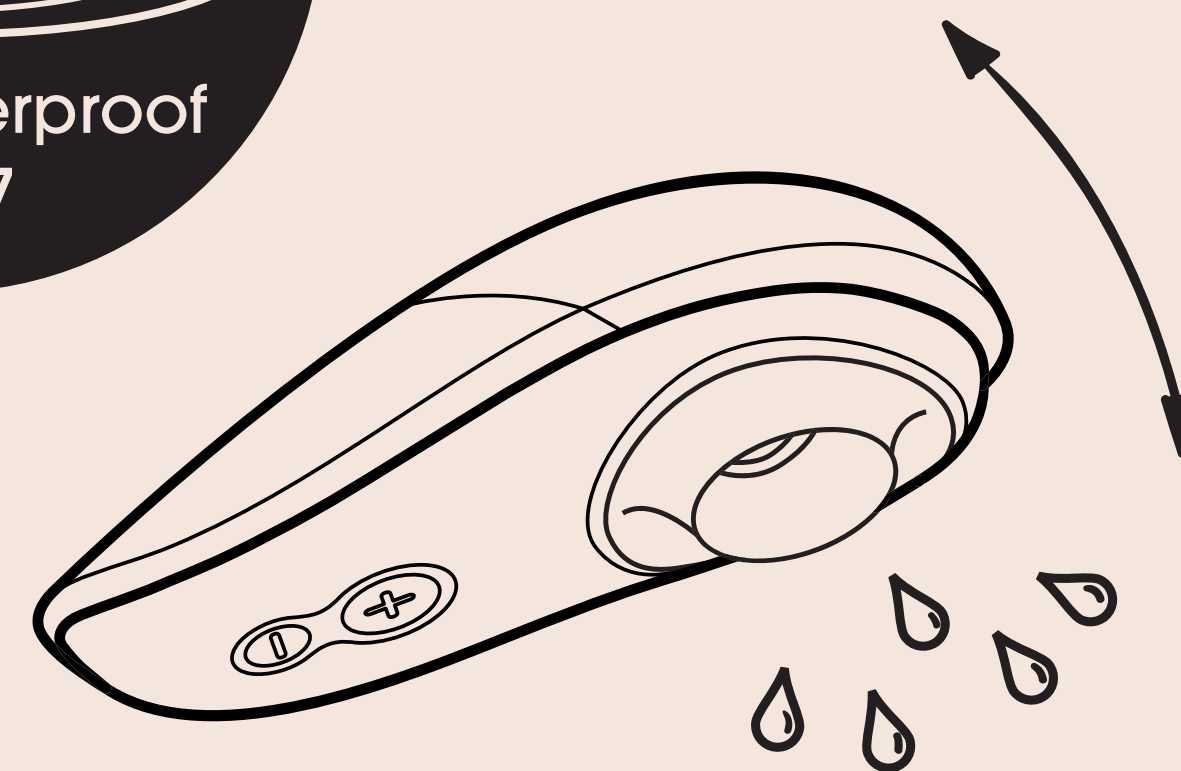
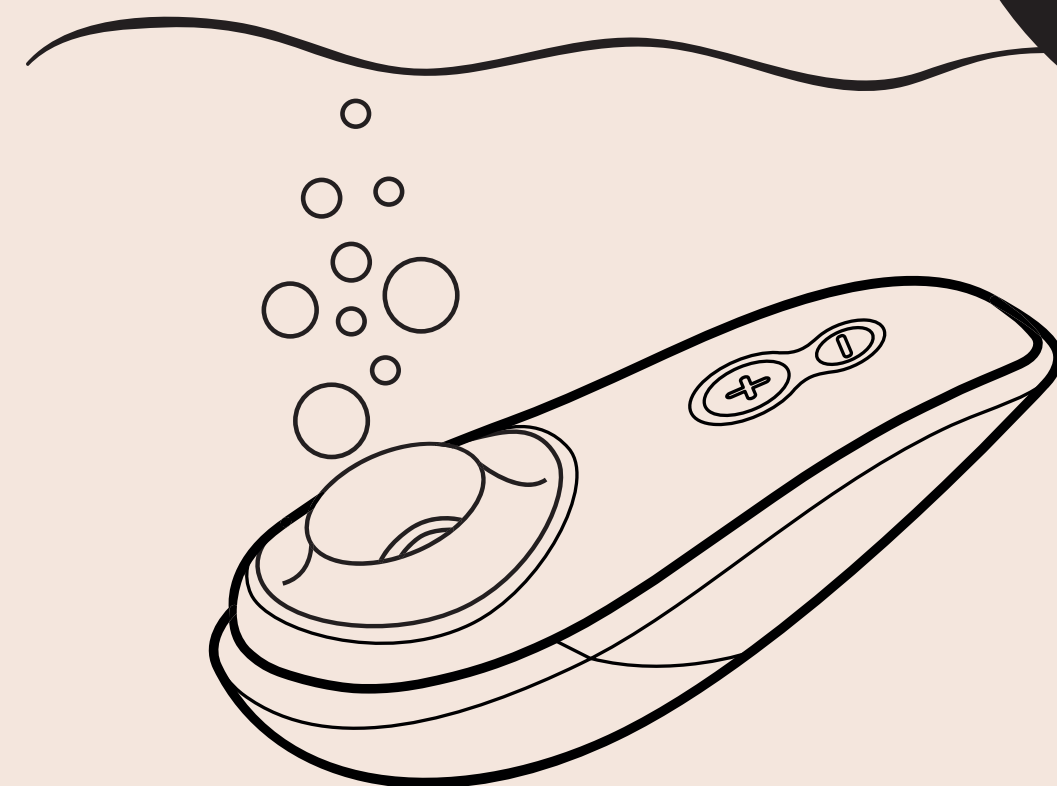
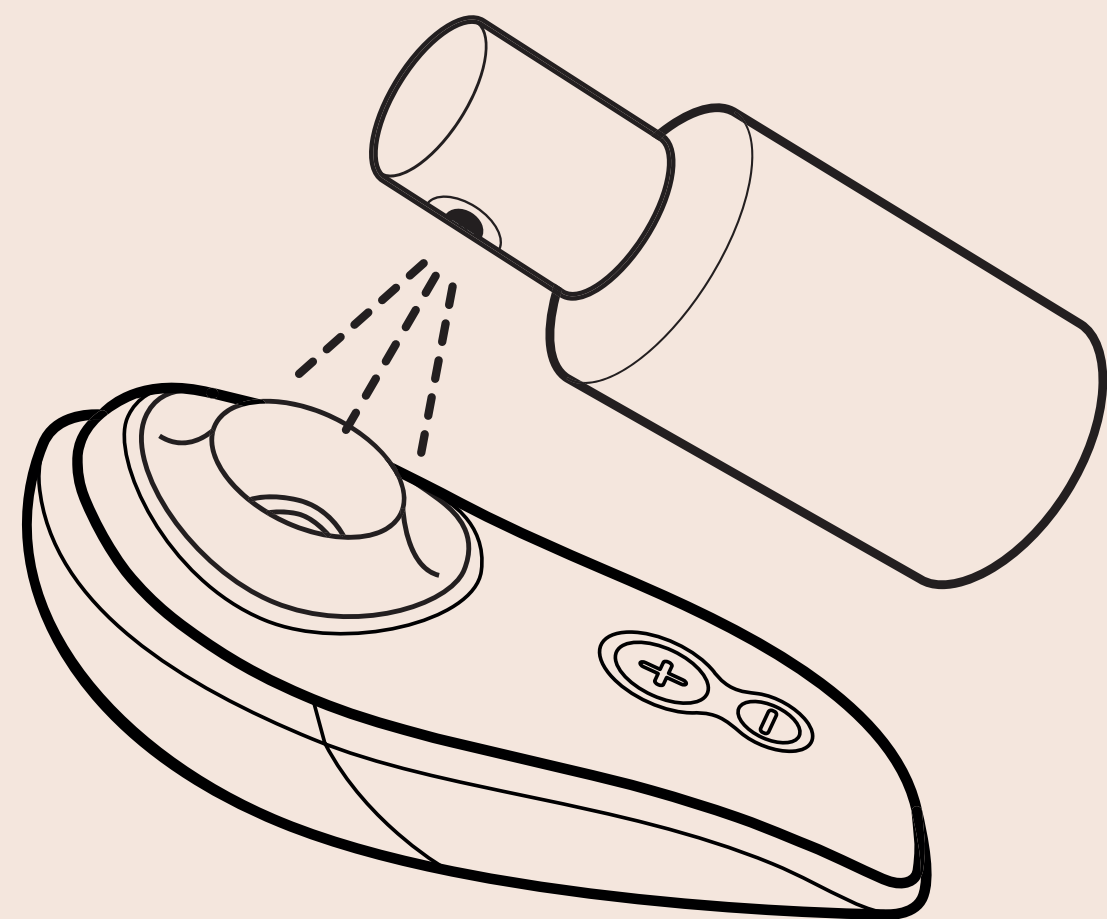
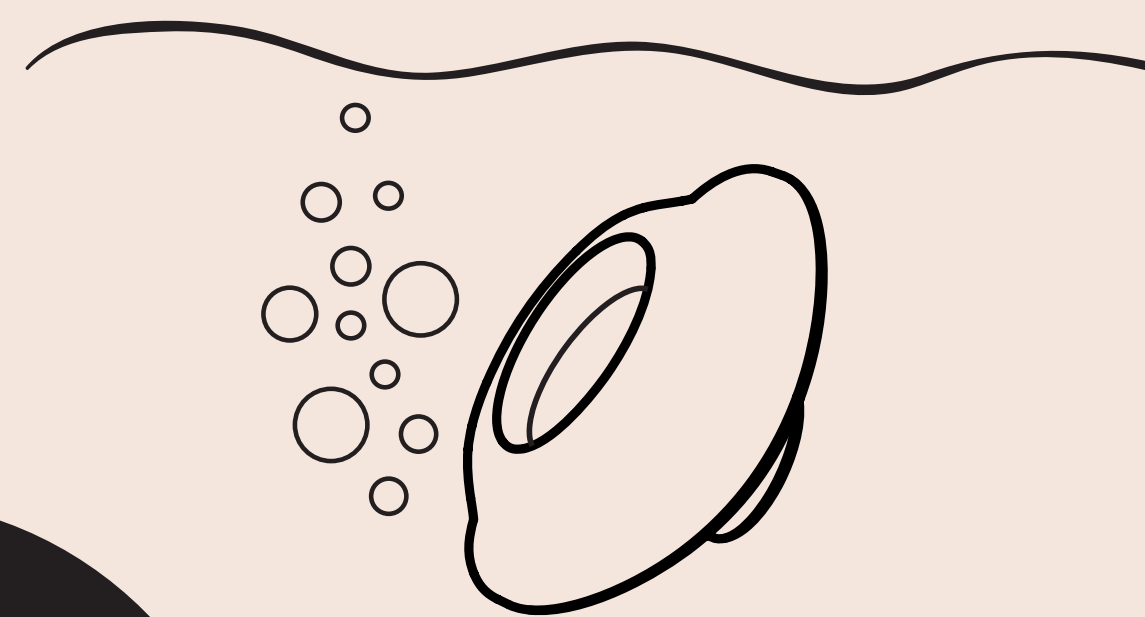
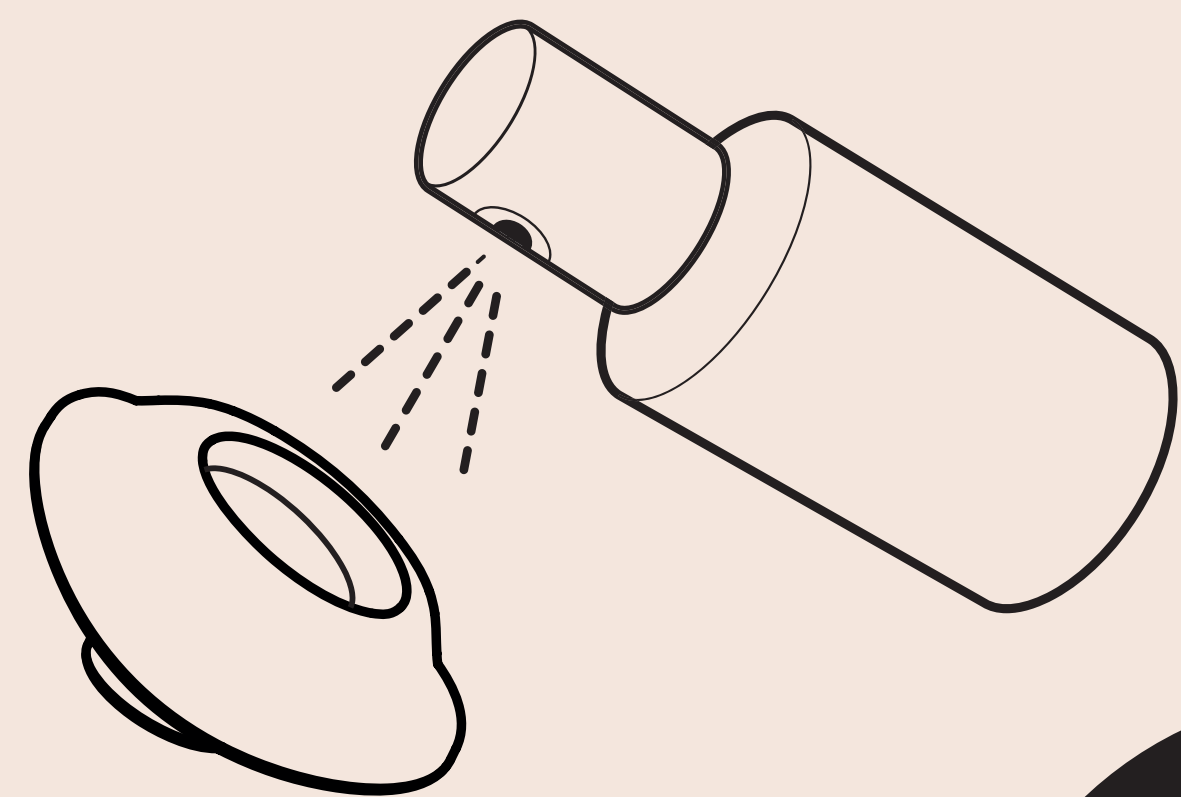
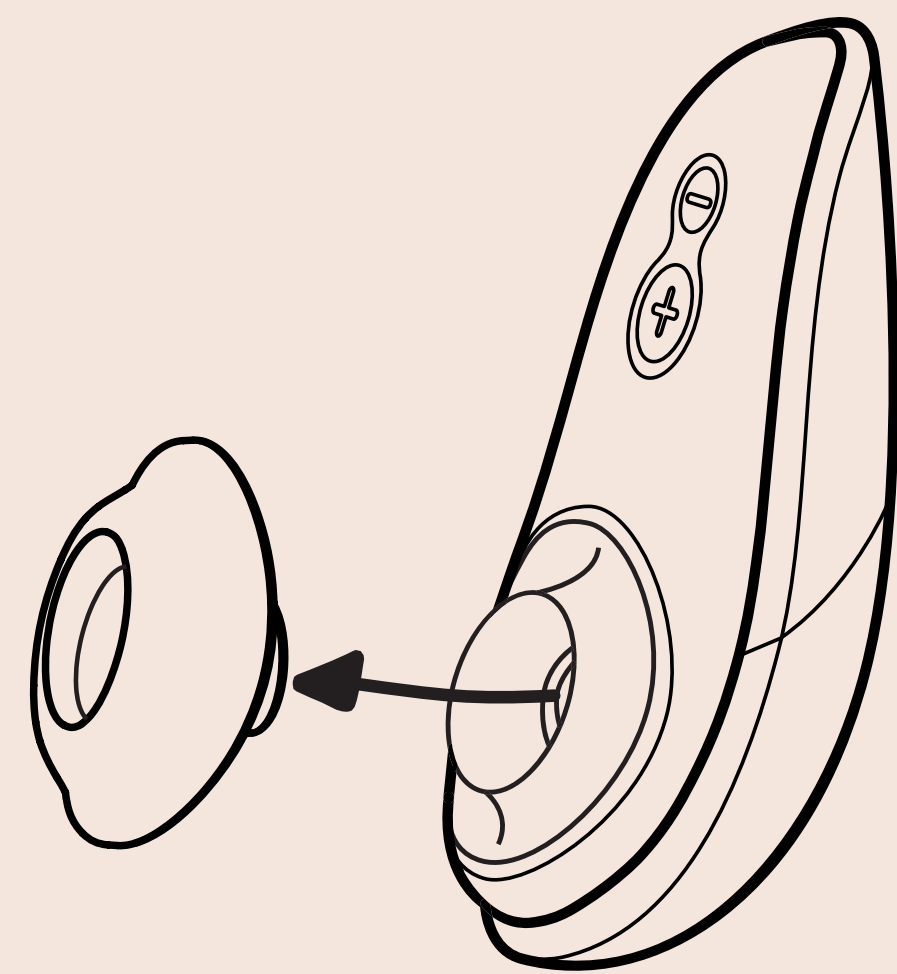



# УХОД

## **УХОД ЗА ТВОИМ ВУМАНАЙЗЕРОМ ОЧЕНЬ ПРОСТ**

Твой Вуманайзер на 100 % водостойчив и прост в уходе. Для идеального очищения мы рекомендуем применять средство для очистки секс-игрушек.

## **ПОЖАЛУЙСТА, ОБРАТИ ВНИМАНИЕ:**

При смене насадок для стимуляции или для очистки головки Вуманайзера рекомендуется выключить Вуманайзер.

## **ОЧИЩЕНИЕ ТВОЕГО ВУМАНАЙЗЕРА ЗА 10 ПРОСТЫХ ШАГОВ:**

1. Проверь, отсоединен ли кабель для зарядки;
2. Сними насадку для стимуляции с прибора;
3. Для очистки насадки для стимуляции используй горячую воду и средство для чистки секс-игрушек;
4. В заключение нанесите средство для чистки на внутреннюю полость насадки и оставьте для воздействия на некоторое время;
5. Включите Вуманайзер на самую высокую ступень и окуните его на минуту в теплую воду;
6. Затем ты можешь встряхнуть Вуманайзер несколько раз;
7. Оставь Вуманайзер включенным до тех пор, пока шум, вызванный водой, не прекратится;
8. Теперь выключи Вуманайзер и протри его тканью насухо;
9. Дополнительно к этому ты можешь почистить внутреннюю полость насадки ватной палочкой и средством для чистки секс-игрушек.
10. В завершение снова надень насадку для стимуляции – и готово.

# ОБЩАЯ ИНФОРМАЦИЯ

## ПРИМЕНЕНИЕ

Для снижения риска инфекционных заболеваний тщательно очищай Вуманайзер перед первым его использованием, после каждого использования и после применения на другой части тела (смотри главу „Так прост уход за Твоим Вуманайзером“).

## ХРАНЕНИЕ

Положи очищенный Вуманайзер в упаковку для хранения. Храни его в безопасном, сухом и защищенном от прямых солнечных лучей месте.

## ТЕХНИЧЕСКИЕ ДАННЫЕ

Модель: Liberty  
Зарядное устройство: Вход: 100–240 В~ 50/60 Гц  
Выход: 5 В --- 0,75 А

## РАСПРОСТРАНИТЕЛЬ

WOW TECH EUROPE GMBH, Friedenstrasse 91A,  
10249 Berlin – Германия

WOW TECH EUROPE GMBH оставляет за собой право на внесение технических и дизайнерских изменений в целях оптимизации прибора.

Произведено в 2018 г.

Произведено в Китае.





## **ПРЕДУПРЕЖДЕНИЕ**

**В целях правильного использования продукта соблюдайте следующие указания:**

- Храни продукт на недосягаемом от детей расстоянии;
- Чистку продукта проводи только в соответствии с приведенными здесь шагами по очистке;
- Не подвергай продукт и прибор для зарядки длительному воздействию прямых солнечных лучей или ультрафиолетовому излучению;
- Не подвергай прибор сильному нагреву;
- Никогда не окунай кабель для зарядки в воду или другие жидкости и не ополаскивай его под проточной водой;
- Не заряжай продукт, если одна из деталей повреждена.

**Если ты хочешь использовать продукт в одном из перечисленных ниже случаях, пожалуйста, сначала обратись за консультацией к врачу:**

- Во время беременности или сразу после родов;
- Раздражение кожи/Заболевание кожи;
- Другие проблемы со здоровьем;
- При аллергической реакции твоего организма на материал.





## ПРЕДУПРЕЖДЕНИЕ

В целях безопасного использования продукта следует к тому же обратить внимание на следующее:

- Никогда не применяй продукт на одном и том же месте более 15 минут;
- Не пользуйся продуктом, если ты имеешь электрокардиостимулятор;
- Применяй продукт только по назначению, т.е. для стимуляции клитора;
- При болях или плохом самочувствии прекрати применение.

## АККУМУЛЯТОРНАЯ БАТАРЕЙКА

В продукте находится интегрированная литий-ионная аккумуляторная батарейка. Её нельзя сжигать, разбирать или подвергать воздействию температуры выше 60 °С. При перегреве можно повредить аккумулятор и, тем самым, повредить прибор. Этот прибор могут использовать лица с ограниченными физическими, сенсорными или психическими возможностями или без предварительного опыта или знаний только при наличии надлежащего контроля или при обеспечении наличия подробной инструкции по применению прибора ответственным лицом. Следи за тем, чтобы дети не смогли играть с прибором. Немедленно выключи прибор при появлении необычного шума и больше не используй его.

## ОХРАНА ОКРУЖАЮЩЕЙ СРЕДЫ

### (Указания по батарейкам и электронным приборам)

Как продавец электронных приборов мы обязаны безвозмездно принимать обратно электронные приборы и бывшие в употреблении электронные приборы. К тому же мы напоминаем тебе, что ты, как потребитель, обязана отдавать обратно использованные батареи для утилизации.

Не выбрасывай, как электронные приборы так и батареи в домашний мусор. Приведенный ниже символ, который также изображен на наших электронных приборах, должен ещё раз напоминать тебе об этом.

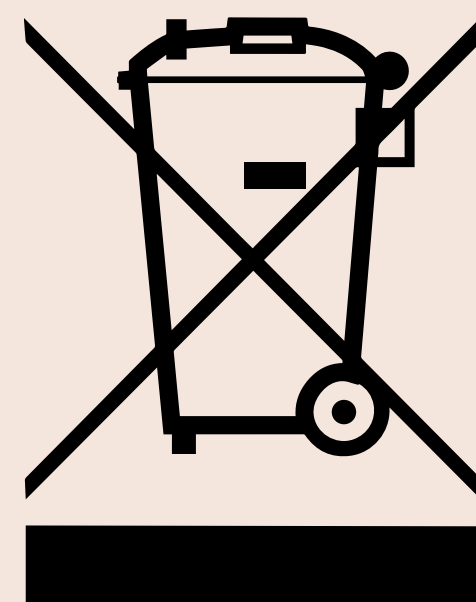

Дальнейшая информация, в особенности по приёму батареек и по электронным приборам, находится на нашей веб-странице в разделе «Общие условия продажи».

## СООТВЕТСТВИЕ НОРМАТИВНЫМ ПРЕДПИСАНИЯМ

Этот прибор соответствует всем нормам, касающимся электромагнетической переносимости (EMV). Прибор безопасен в эксплуатации при условии правильного и соответствующего указаний в этой инструкции по эксплуатации и использования.

### ГАРАНТИЙНЫЕ ОБЯЗАТЕЛЬСТВА И ДОБРОВОЛЬНАЯ ГАРАНТИЯ ПРОИЗВОДИТЕЛЯ

WOW TECH EUROPE GMBH берёт на себя по отношению к пользователям продукта Вуманайзер дополнительно к гарантийным обязательствам, которыми обладают покупатели по отношению к продавцу по праву, также ответственность по добровольной гарантии производителя.

Условия по добровольной гарантии производителя ты найдешь на веб-странице в разделе «Гарантийные условия».

日本の



Womanizer をご  
購入いただき、あり  
がとうございます。

常に新しい感触で、あなたの人生をさらに豊かにしてくれる官能の世界へ、ようこそ。Womanizer は、今までにないオルガズムだけでなく、全く新しい性的快感を、約束してくれます。あなたのセクシャリティを解放し、心から感じてみてください。ためらう必要はありません。オルガズム、ファンタジー、官能の世界に、身を委ねてみてください。このWomanizer で、心ゆくまでオルガズムを感じてください。



プレジャー エア テクノロジー™

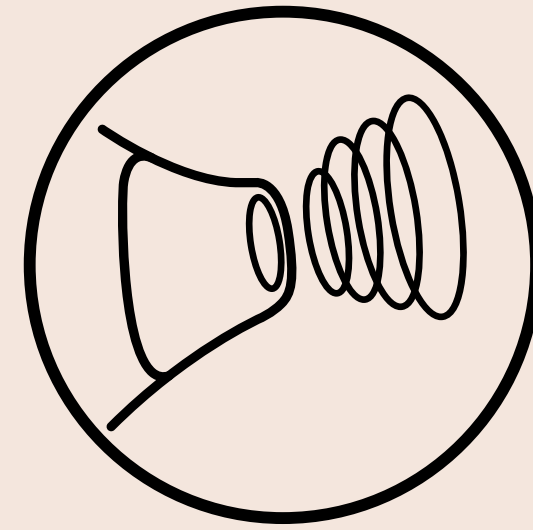

耐水性



6 段階の強度レベル

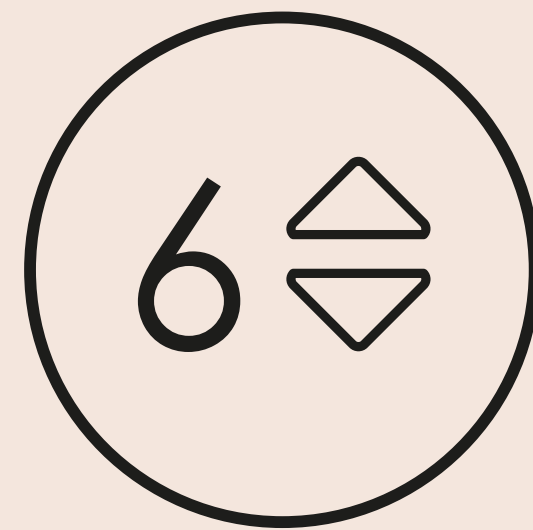

2 種類のシリコン製スティミュレーションアタッチメント

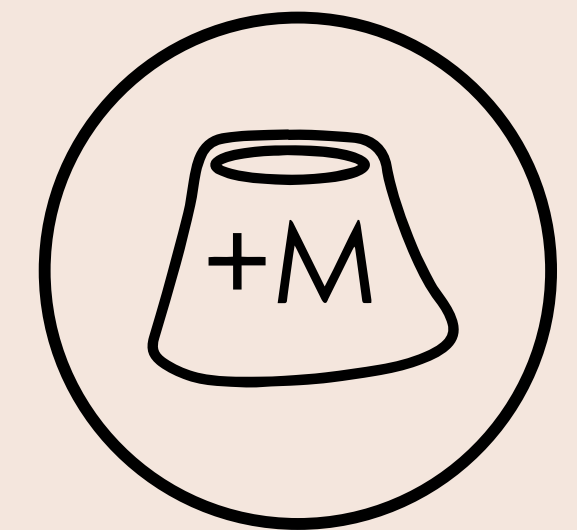

ロックメカニズム

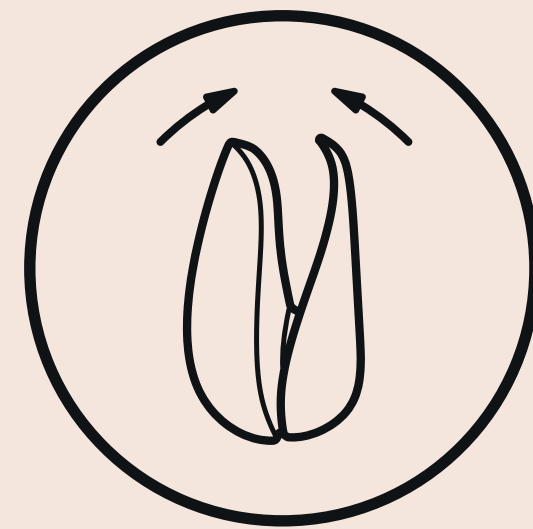

サイレント テクノロジー

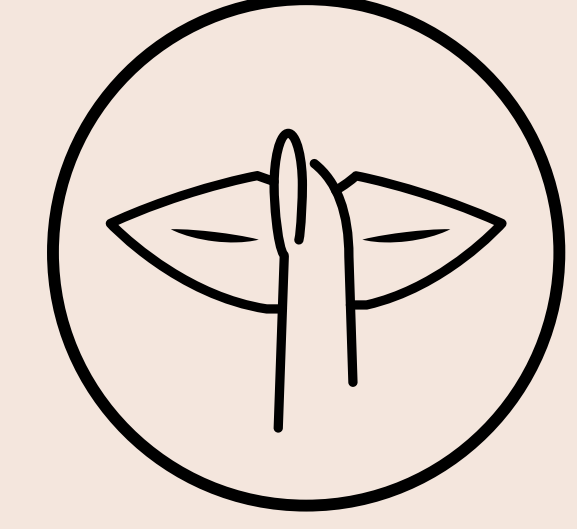



名称

充電

クイックガイド

使用法

アドバイス

洗浄

一般情報

注意: を初めて使用する前に、この取扱説明書をよく読み、後の使用のために、安全な場所に保管してください。



# 名称

**A** 充電用マグネットピン

**B+** オン/オフ ボタン

**B+** 強度ボタン クリトリス スティミュレーション(強)

**B-** 強度ボタン クリトリス スティミュレーション(弱)

**C** スティミュレーション アタッチメント

**D** 充電ヘッド装備 USB 充電ケーブル

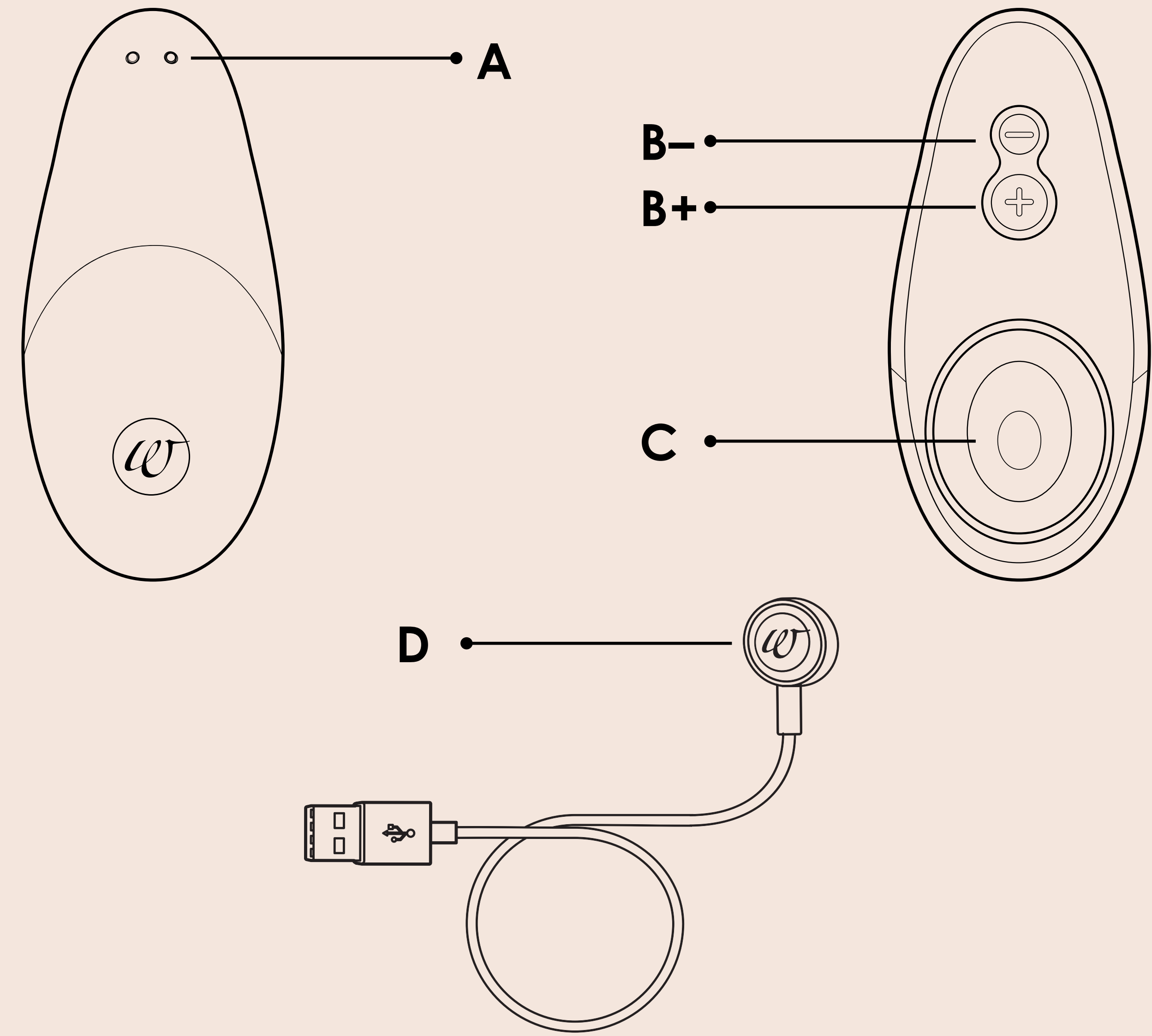

# 充電

## 警告:

Womanizer での快感をお楽しみいただくため、次の点に気をつけてください:

- ・ 現地のネットワークの電圧が装置に記載されている許容電圧を超えないように、充電器を初めて使用する前に、地域の電圧規格を確認してください。
- ・ 充電器や充電用ケーブルは、絶対に水や液体に浸けないようにしてください。
- ・ 充電器や充電ケーブルを、流水で洗浄しないようにしてください。
- ・ スティミュレーションシステムに損傷がないかどうか、点検してください。
- ・ コンポーネントが損傷している場合は、製品を使用しないでください。

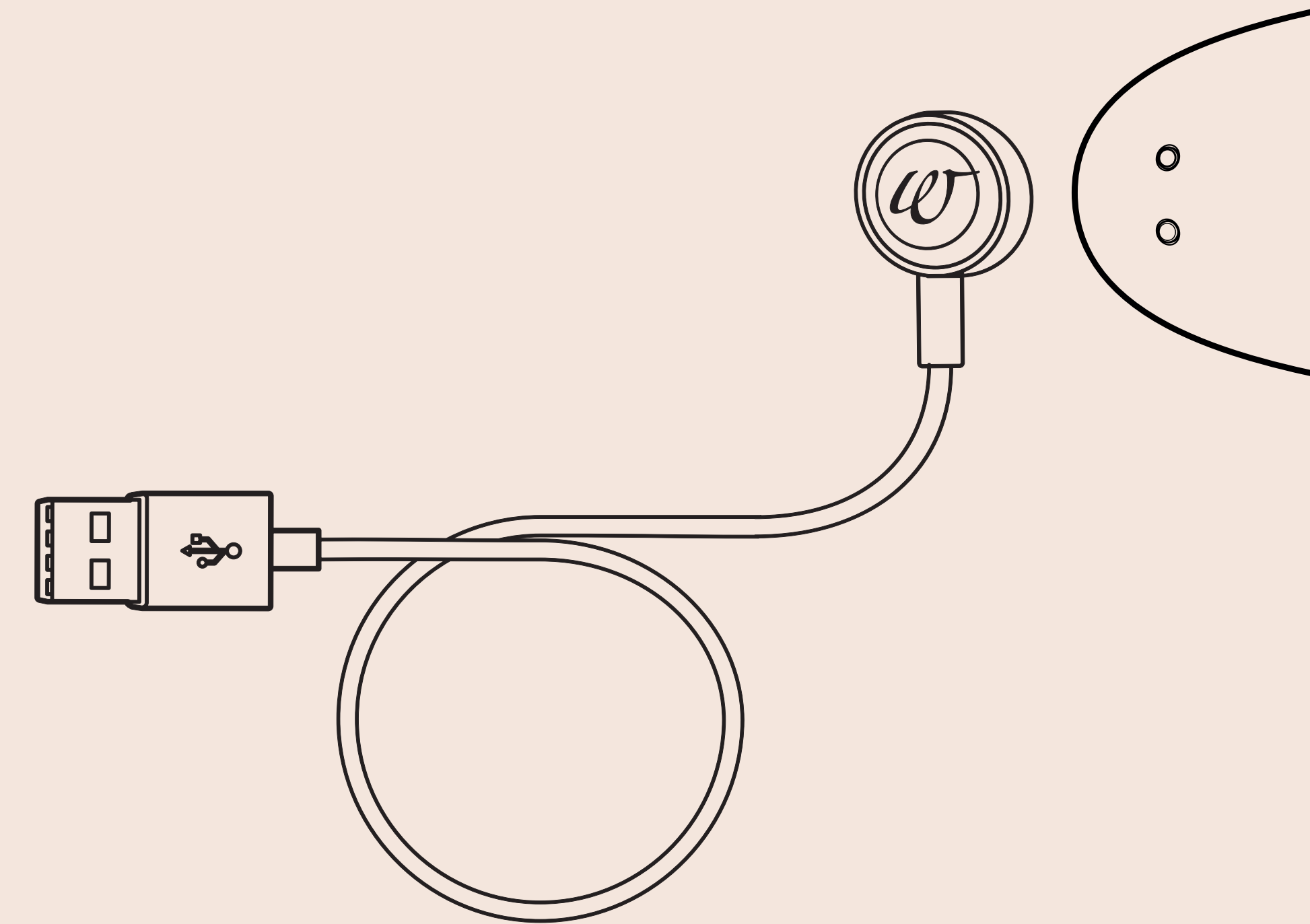
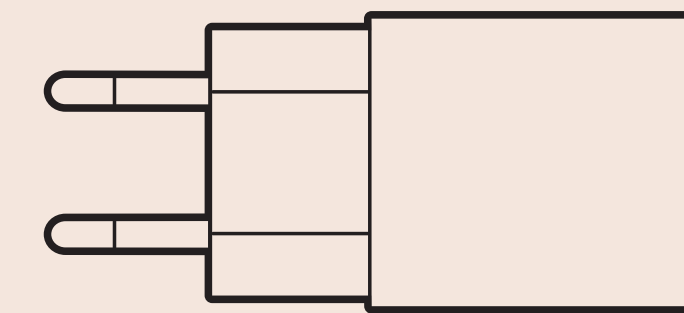
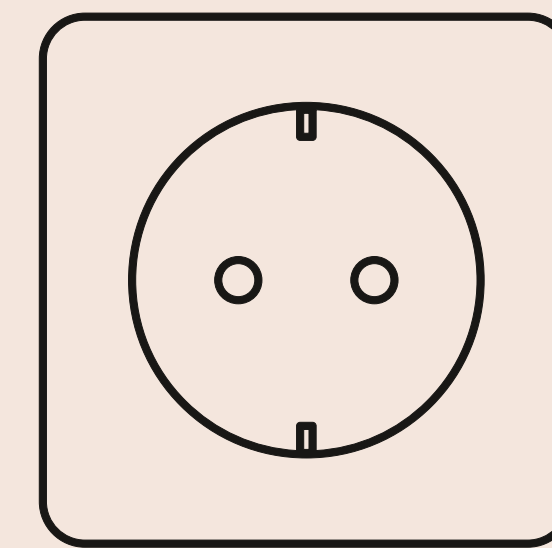

# 充電

## 注意:

Womanizer の購入時、バッテリーは、短時間の使用に対応した電力のみ、充電しています。環境の影響により、バッテリーの電力が完全に放電されている可能性があるため、Womanizer を使用する前に、完全に充電してください。充電の所要時間は、約 1 時間です。充電中、Womanizer が熱を帯びることがありますが、危険ではありません。ご安心ください。充電後、120 分間、Womanizer による官能の時間をお楽しみいただけます。実際の作動時間は、Womanizer での楽しみ方により、多少異なります。





# 充電

## 充電ステータスの表示

Womanizer には、スティミュレーション アタッチメント (C) の下に、LED が装備されています。この LED は、充電状況を表示するものです。

## WOMANIZER のバッテリーの充電は、次の手順で行ってください：

1. Womanizer をオンにし、スティミュレーション アタッチメント下の LED が点滅している場合、充電を開始してください。
2. Womanizer と充電器が乾燥した状態であることを、確認してください。
3. USB 充電ケーブル (D) を、適切な USB 接続部に、接続します (例：アダプターもしくは PC 等)。
4. チャージヘッド (D) をマグネットピン (A) に設置します。
5. ピンの電磁波の影響がないように、チャージヘッド (D) を装置に適切に設置し、Womanizer を確実に充電できる位置に設置してください。
6. 充電プロセス中、スティミュレーション アタッチメント下の LED が点滅します。
7. スティミュレーション アタッチメントの LED が定期的に点滅している場合、Womanizer は、充電されています。

# クイックガイド

1. ON/OFF  
2 秒間押し続けます

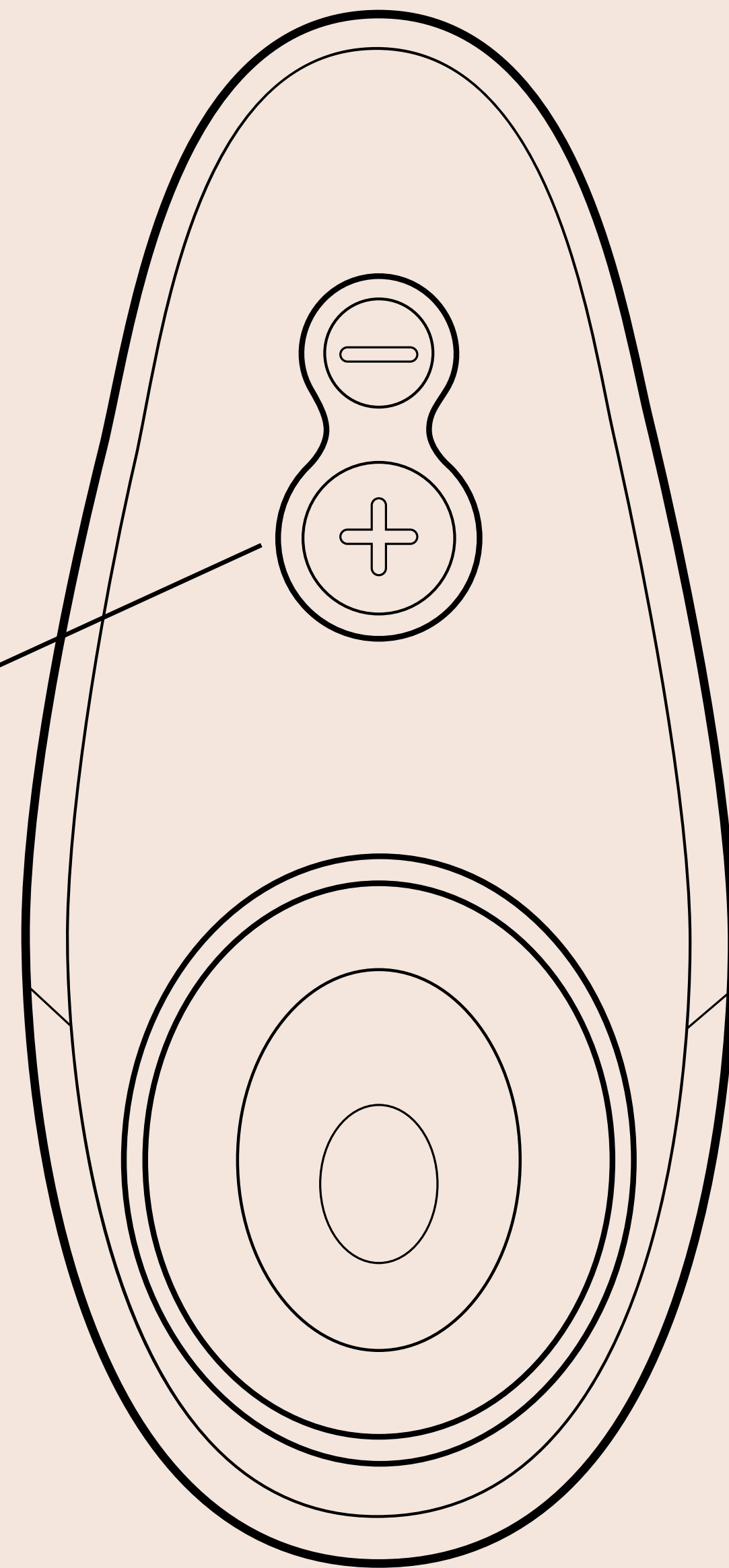

2.

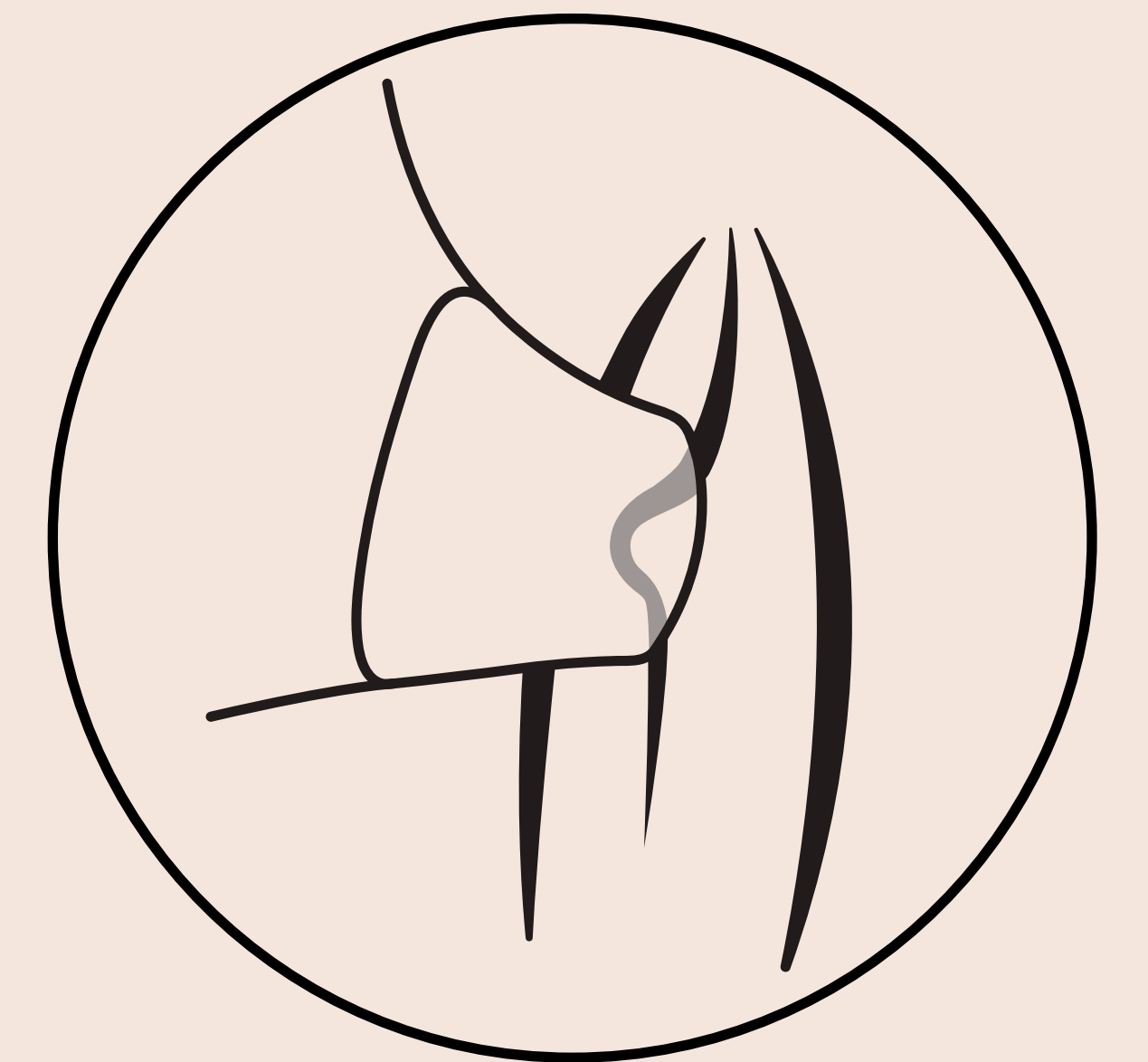

3.

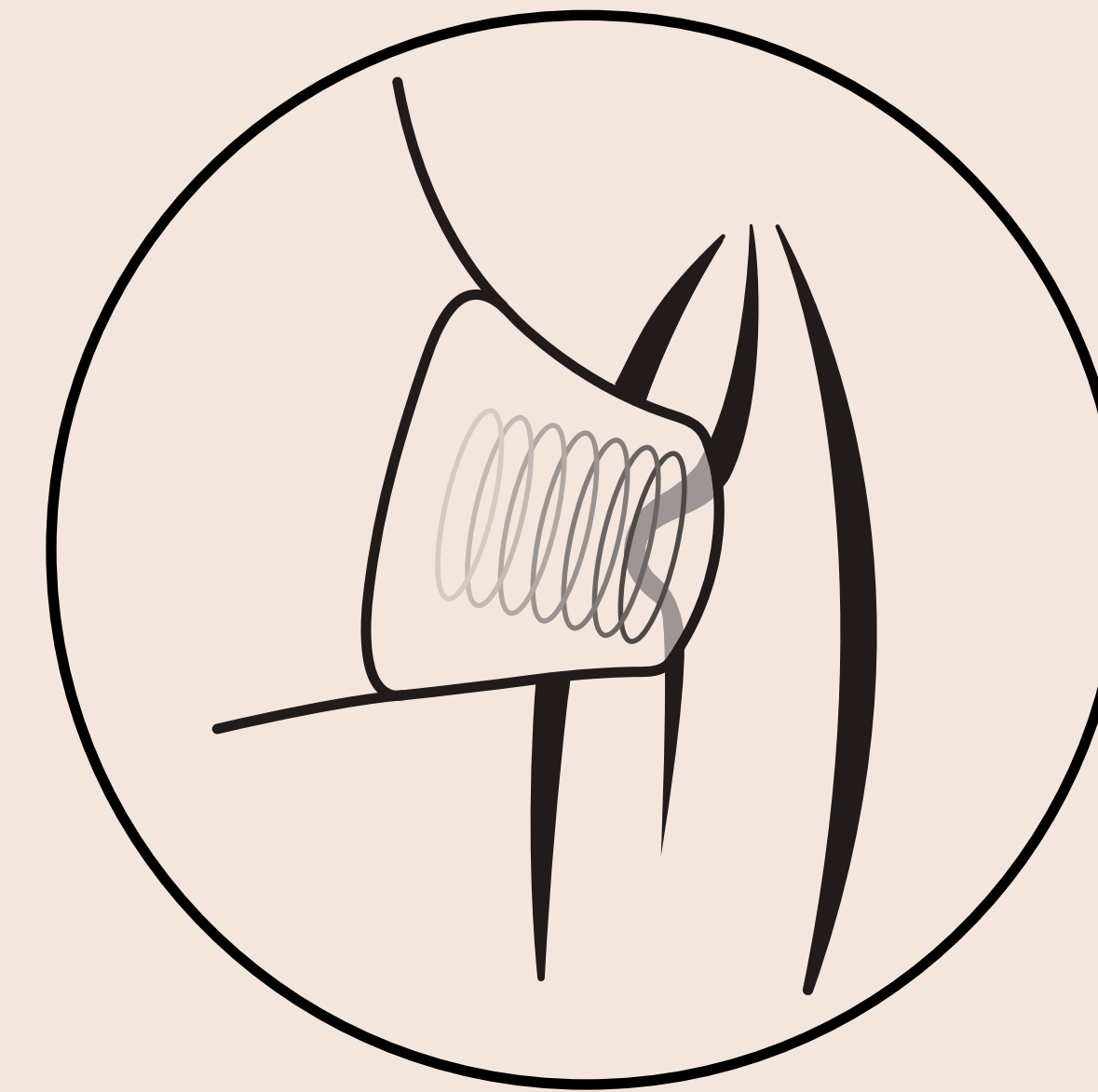

4.

# 使用法

## 注意:

WOMANIZER を使用する前に、使用を対象とする部分に装着しているピアスやアクセサリは、外してください。

## 強度レベルの手動調整:

1. ボタン(B) を 2 秒間押し、Womanizer をオンにします。
2. 陰唇を指で開き、クリトリスが見える状態にします。
3. スティミュレーション アタッチメント(C)を、アタッチメントの楕円形の開口部がクリトリスに密着するように、軽くあてます。
4. スティミュレーション アタッチメントが適切に密着したら、快感の時をお楽しみください。思いのままに、感じてください。さらに強い刺激をお求めの場合は、ボタン(B+)を押して、強度を一段階強めてください。こ

の手順は、最高の強度まで、5 回繰り返すことができます。強度レベルの切替えの際、LED が点滅します。最高レベルに達すると、LED は変化しなくなります。

5. 強度を弱めるには、ボタン(B-)を軽く押します。クリックする度に、1 段階強度が弱くなります。強度が切替わると、LED が 1 度点滅します。
6. Womanizer を希望の箇所に設置し、脚を閉じて、挟んで楽しむことも可能です。もちろん、手で持ったまま感じることもできます。
7. Womanizer とのひと時が終了したら、ボタン(B)を 2 秒押すことで、Womanizer のスイッチをオフにします。



# 使用法

## 重要な注意事項:

Womanizer を使用する際、香料やアルコールが配合されたジェルやマッサージオイルを、使用しないでください。シリコンを基盤とするジェルも、推奨できません。Womanizer とジェルの併用を希望する場合は、水基盤のジェルをご利用ください。

## アドバイス:

スティミュレーション アタッチメントの装着フォームが最適ではない場合、最適な装着感を見つけるため、製品内容に含まれている両スティミュレーション アタッチメント (S および M) を、試してみてください。

# アドバイス

WOMANIZER のエキサイティングな一面！

## スタンバイ機能：

スタンバイ機能により、Womanizer を、バッテリーの電力を節約しながら、より快適に使用することができます：Womanizer は、使用していない状態が 10 分間続くと、自動停止します。

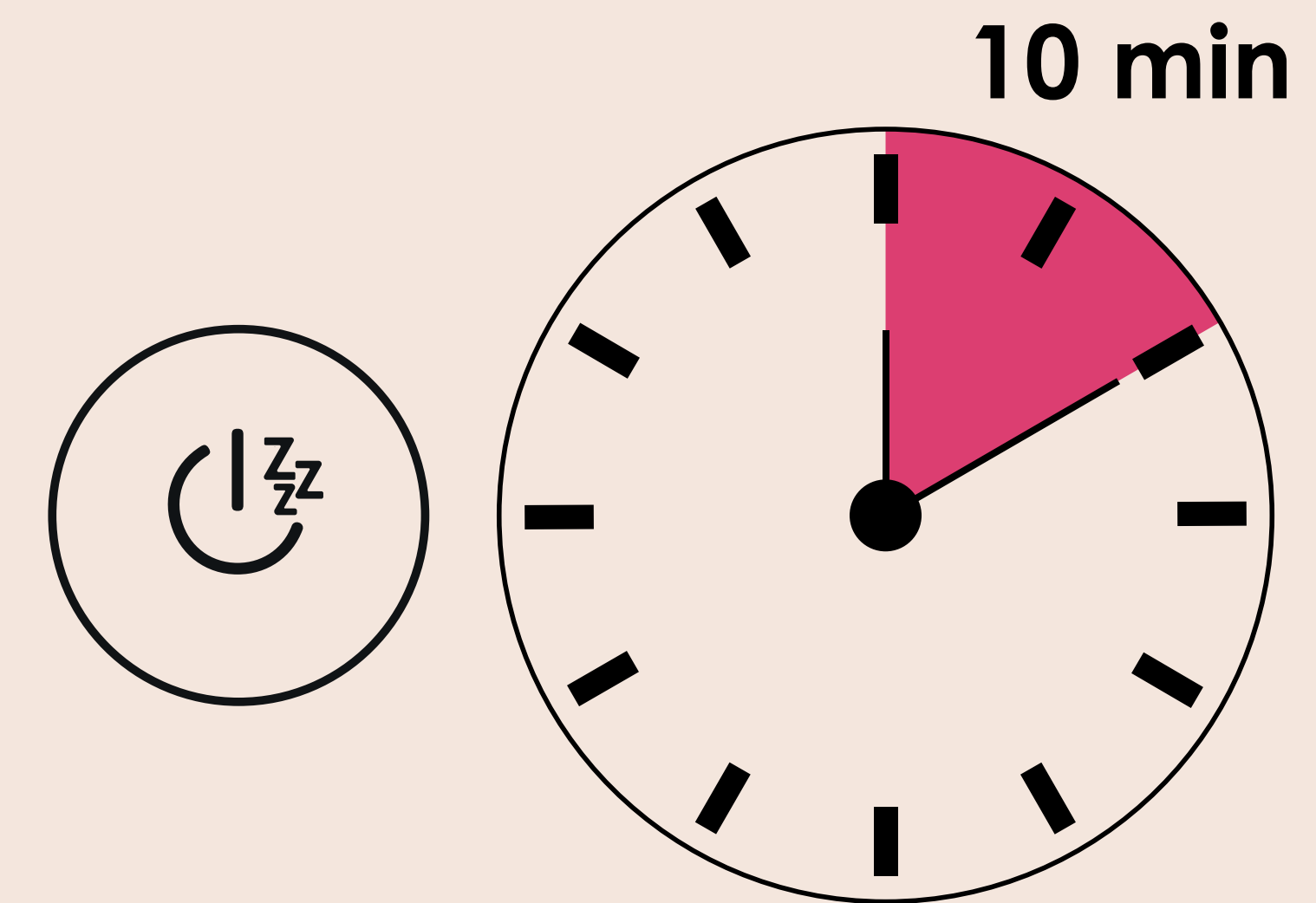

# 洗淨

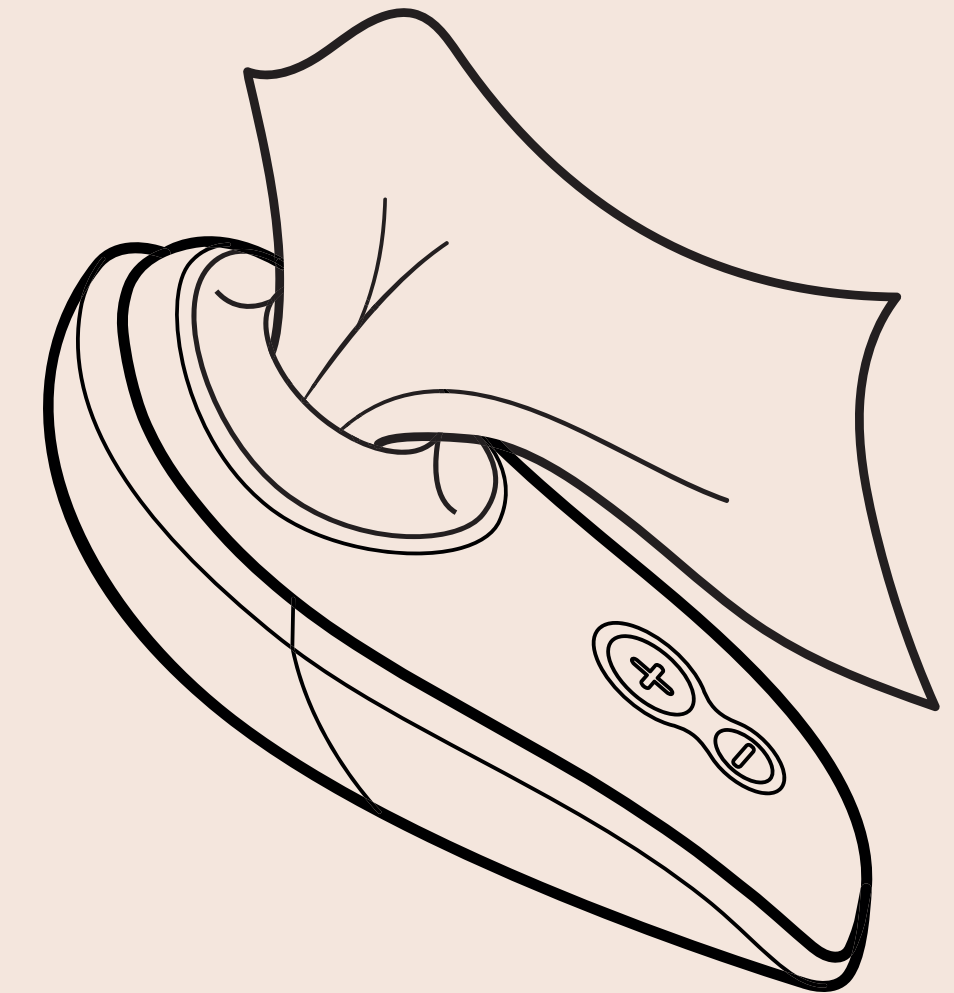
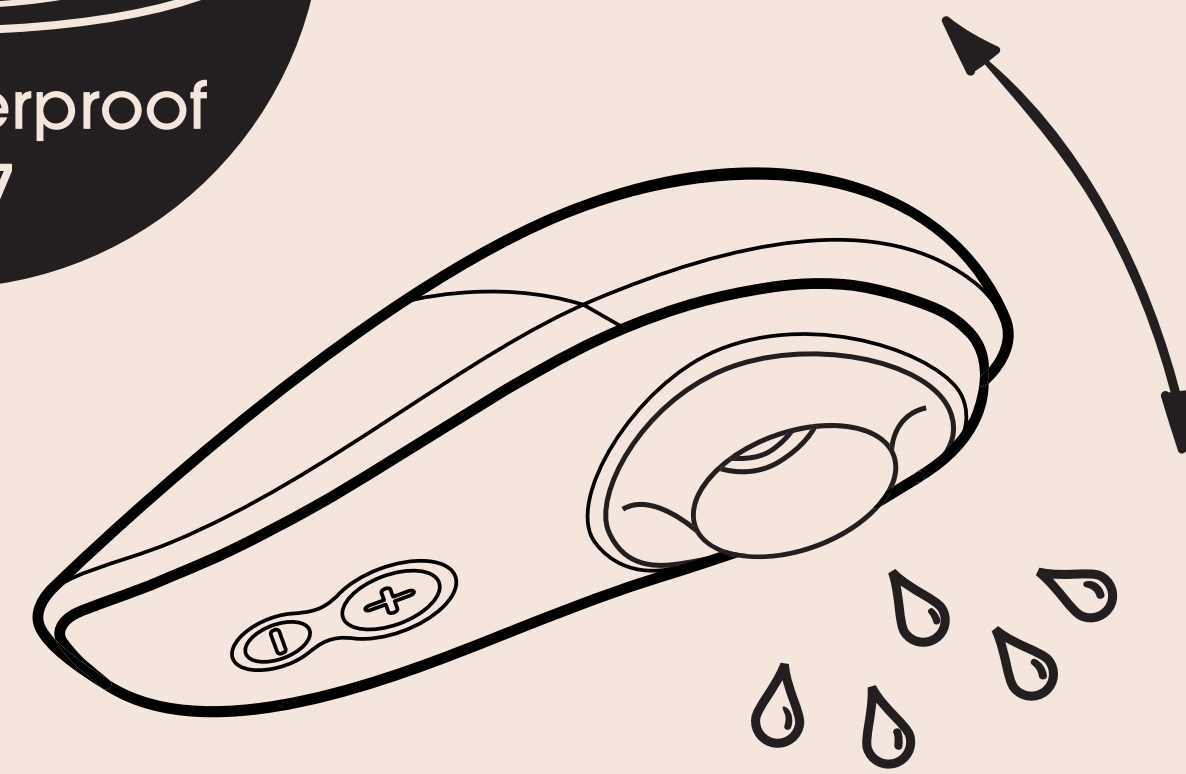
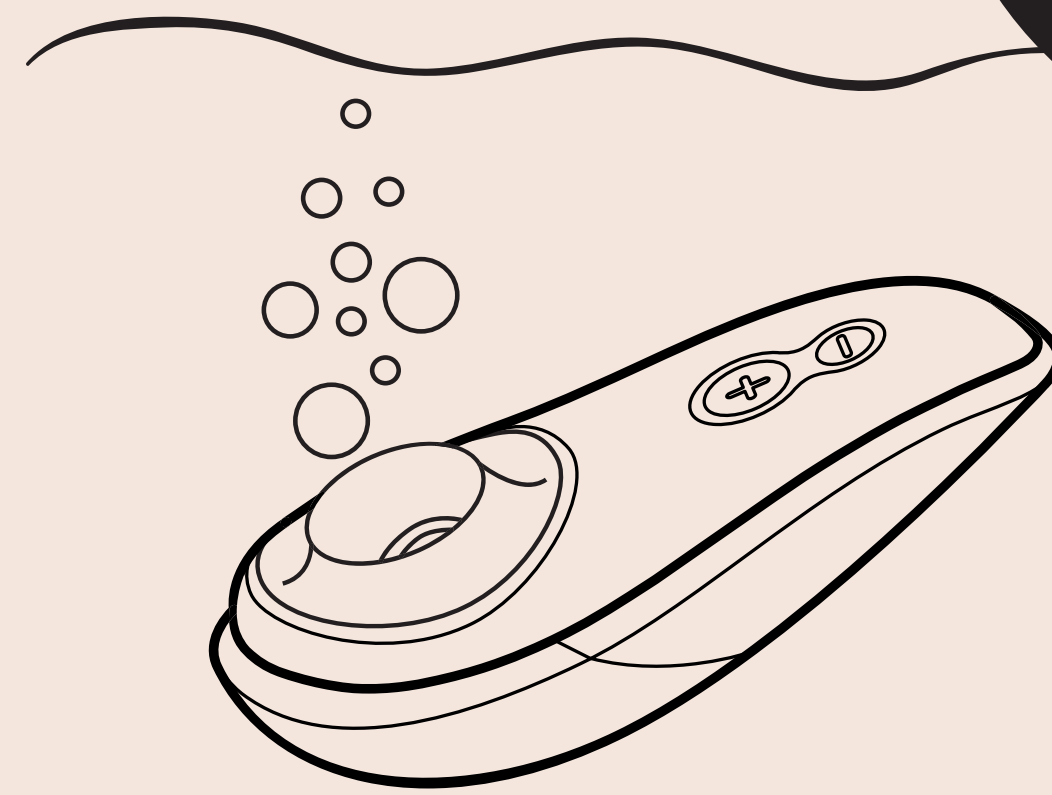
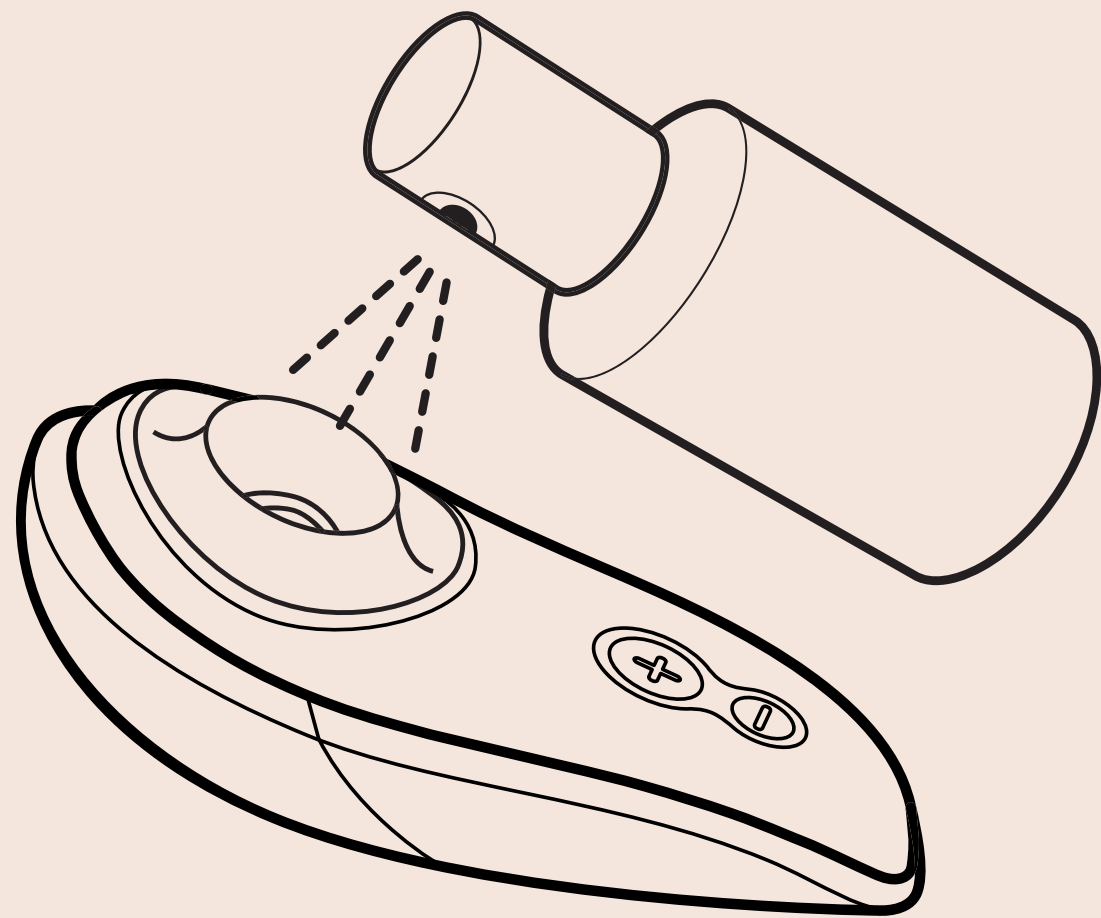
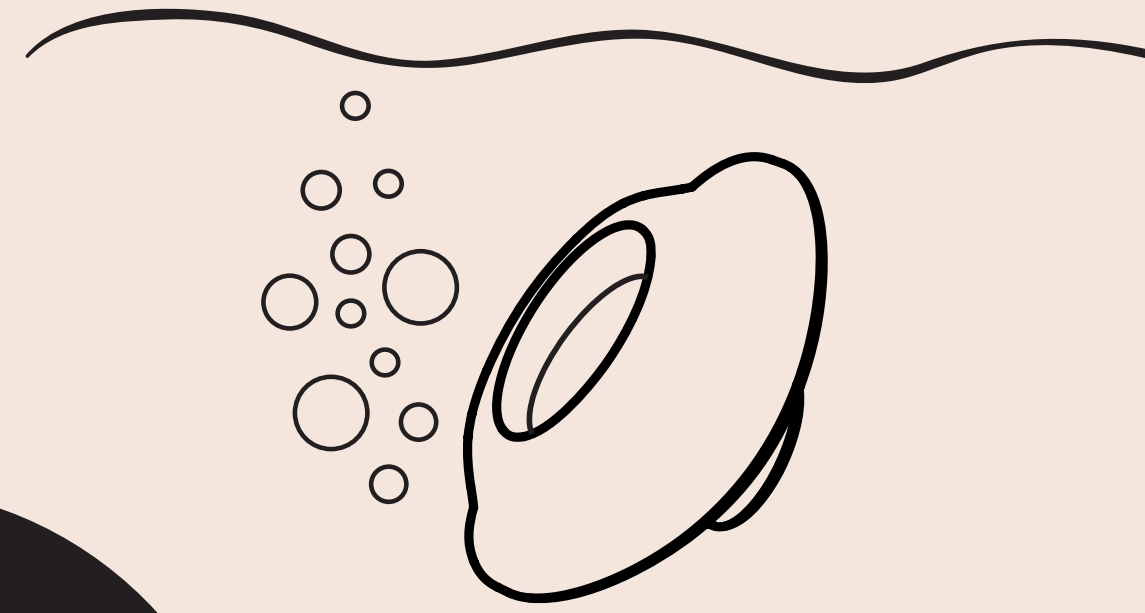
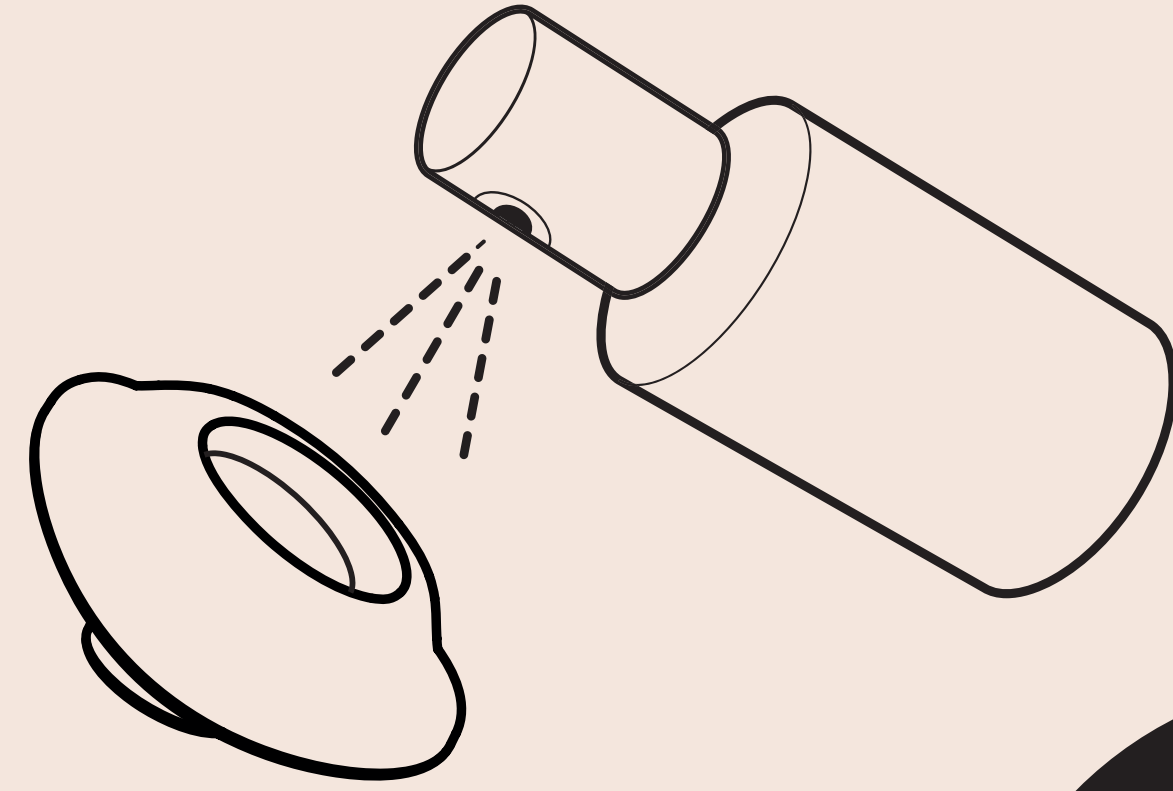
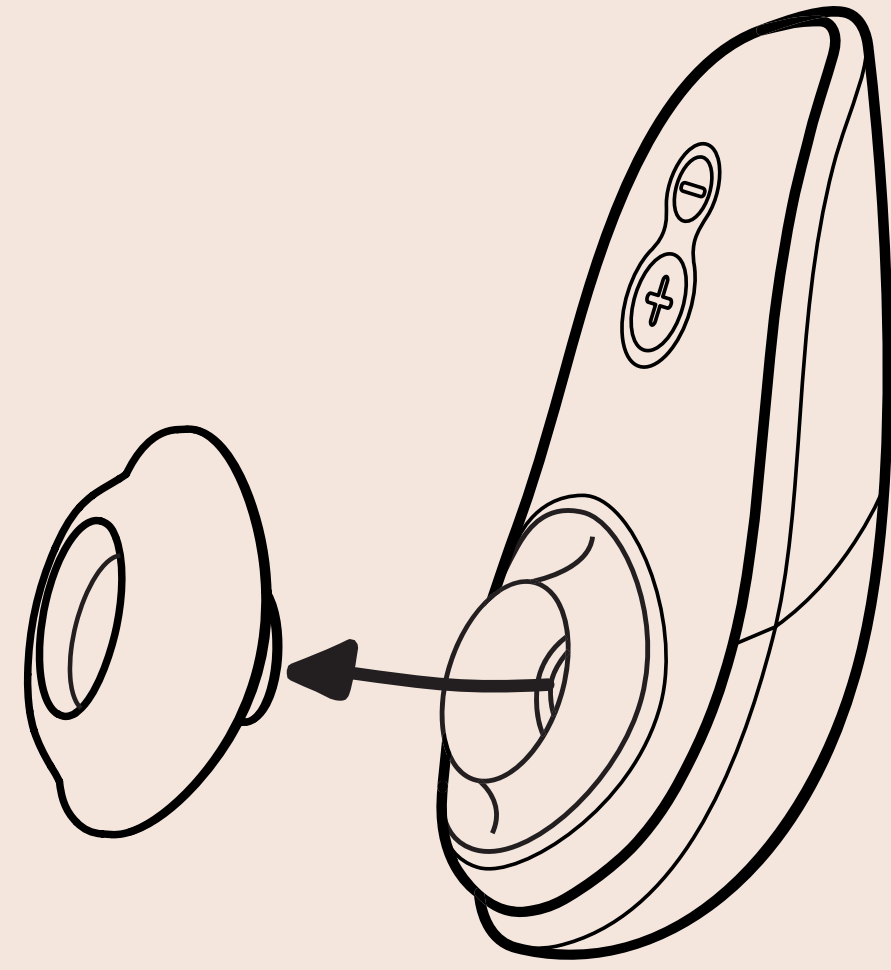



# 洗淨

## WOMANIZER の洗淨はとてもシンプル!

Womanizer は、100 % の耐水性を有しているため、簡単に洗淨することができます。洗淨には、セックストイクリーナーを使用することを、お勧めします。

### 注意:

スティミュレーション アタッチメントの交換や Womanizer ヘッドの洗淨の際は、Womanizer をオフにしてください。

## WOMANIZER 洗淨のための 10 ステップ:

1. 充電ケーブルが接続されていないことを、確認してください。
2. スティミュレーション アタッチメントを取外します。
3. スティミュレーション アタッチメントを熱めのお湯ですすぎ、セックストイクリーナーをつけます。
4. レッシャーチャンバに入れ、しばらく置きます。
5. Womanizer の強度を最高レベルにし、ぬるま湯に数分浸けます。
6. Womanizer を振って、水気を切ってください。
7. 水分による音が聞こえなくなるまで、Womanizer をオンの状態にしてください。
8. Womanizer をオフにし、タオルで拭きます。
9. プレッシャーチャンバをコットンとセックストイクリーナーで拭きます。
10. 最後にスティミュレーション アタッチメントを再び装備したら、完了です。

# 一般情報

## 使用法

初回使用前、毎使用后、体の他の部位への使用の際は、感染症のリスクを回避するため、Womanizer を洗浄してください(章『Womanizer の洗浄はとてもシンプル!』参照)。

## 保管

洗浄した Womanizer は、専用のボックスに入れて、保管してください。ボックスは、直射日光が当たらない、安全で乾燥した場所に、保管してください。

## 技術データ

モデル: Liberty

充電器: 電圧: 100-240 V ~ 50/60 Hz

出力: 5 V --- 0.75 A

## 販売

WOW TECH EUROPE GMBH, Friedenstrasse  
91A  
10249 Berlin, Germany

WOW TECH EUROPE GMBH は、製品の改良に伴う技術的およびデザインの変更を実施する権利を、保持しています。

製造 2018 年、中国製





## 警告

適切な製品の使用に関する次の指示を、必ず守ってください:

- ・ 製品は、お子様、特に幼児の手の届かない場所に保管する
- ・ 製品の洗浄は、当説明書に記載された手順に従って実施する
- ・ 製品や充填器を、直射日光もしくは紫外線に、長時間さらさない
- ・ 熱は避ける
- ・ 充電ケーブルを、水や他の液体に浸したり、流水ですすいだりしない
- ・ コンポーネントが損傷している製品は、絶対に充電しない

次のようなケースにて、製品を使用する場合は、事前にかかりつけの医師にご相談ください:

- ・ 妊娠中もしくは出産直後
- ・ 肌のかゆみ/皮膚病
- ・ その他の疾患
- ・ アレルギー反応





## 警告

製品を安全に使用するために、次の点に注意してください：

- ・ 製品を 15 分以上同じ場所に適用しない
- ・ ペースメーカーを使用している場合は、製品を使用しない
- ・ 製品の使用目的(クリトリスの刺激)以外に製品を使用しない
- ・ 痛みや不快感がある場合は、使用を停止する

## バッテリー

当製品には、リチウムイオン電池が、内蔵されています。バッテリーは、燃やしたり、分解したり、温度 60 °C 以上の場所に放置したりしないでください。加熱するとバッテリーが破損し、製品が損傷する可能性があります。身体的、知覚的、精神的能力に障害があるユーザー、経験や知識を有していないユーザーが当製品を使用する場合、保護者もしくは責任者による製品の使用に関する十分な説明、および適切な監視を受けた状態でのみ、使用することができます。お子様が製品で遊ばないように、注意してください。製品から異音が発生した場合は、すぐに使用を中止してください。

## 環境保護

### (バッテリーおよび電子製品に関する指示)

電子機器の販売を行う企業として、当社には、電化製品および電子機器を、責任を持って、無料で引き取らせていただいています。また、消費者には、使用済みバッテリーを適切に返却する法的な義務が、課せられています。

電子機器およびバッテリーは、通常のごみとして廃棄することはできません。当社の電子機器に記載された次のシンボルが、このことを明示しています。

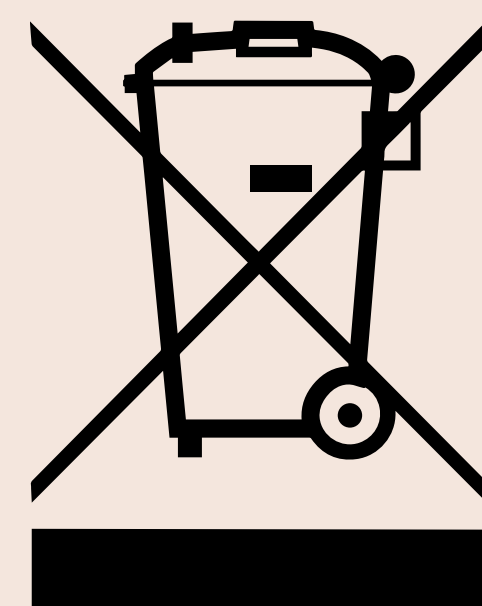

バッテリーおよび電子機器の返却等に関する詳細情報は、当社ウェブサイトの『一般利用規約』をご覧ください。

## 仕様

当製品は、電磁波脆弱性 (EMV) に関する全ての規格を、満たしています。当取扱説明書の規定および指示に従って使用することで、製品の安全性を保持することができます。

### 法的な保証サービスおよびメーカー独自の保証

WOW TECH EUROPE GMBH は、Womanizer のユーザーを対象に、法的に定められた保証サービスに加え、メーカー独自の保証も実施しています。

メーカー独自の保証に関する詳細情報は、当社ウェブサイトの『保証に関する要件』をご覧ください。

# 한국어



# Womanizer를 잘 선택했어요.

어서 오세요. 고객님과 고객님의 삶에 계속 새로운 풍요를 안겨  
드릴 짜릿한 체험의 세계에 오셨네요. Womanizer의 선택으로  
고객님에게는 최상의 오르가즘만이 확실해진 것이 아니라 - 완전히  
새로운 쾌감도 역시 확실해졌어요. 자신의 여성성을 자축하고 자신을  
맘껏 즐겨 보아요. 자신에게서 아무 것도 빠져 나가지 않도록 해요!  
오르가즘, 환상, 쾌락 중 그 어느 것도 놓쳐서는 안돼요. 본 제품으로  
많은 즐거움을 누리 봐요 - 오르가즘이 줄줄이 이어져요.



플레저 에어 테크놀로지  
(Pleasure Air™ Technology)

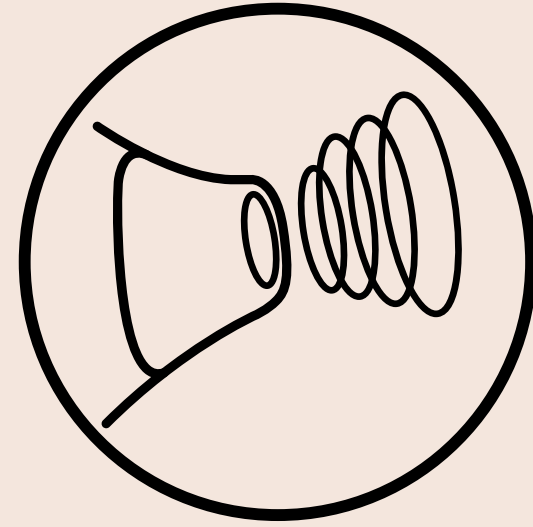

방수



6 가지 강도 레벨

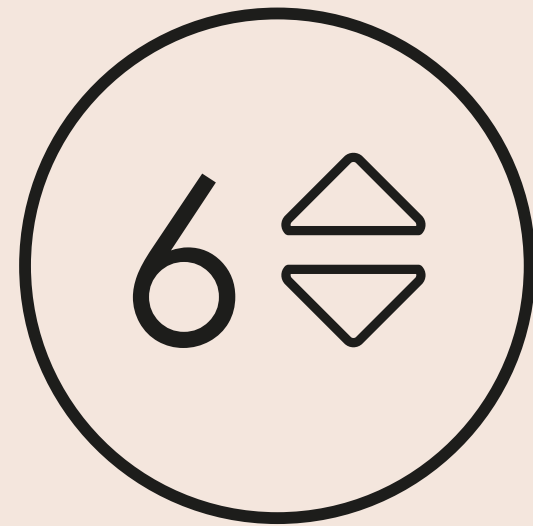

실리콘제 자극 보조 장치 두 가지



잠금 메커니즘

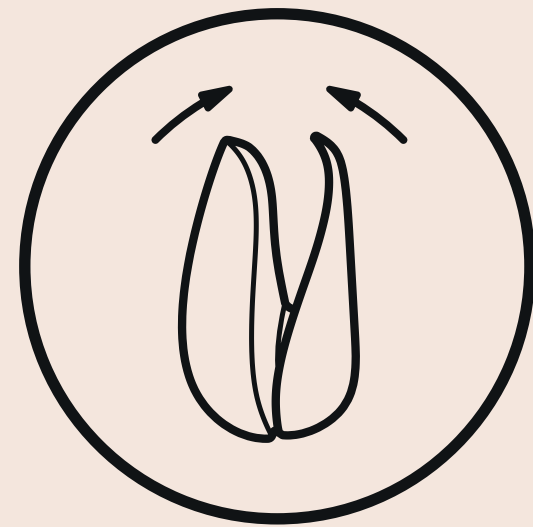

무소음 기술

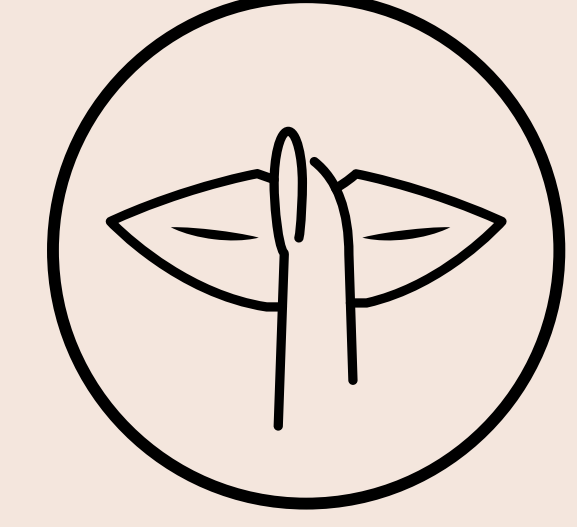

설명

로딩

간략 지침

사용

힌트

청소

일반 정보

힌트: Womanizer로 처음 즐겨 보기 전에 우선 본 사용 설명서를 찬찬히 읽어 보고 나중에 또 들춰 볼 수 있도록 잘 보관해 두세요.



# 설명

- A** 충전용 자석핀
- B+** 켜기/끄기 단추
- B+** 강도 단추      클리토리스 자극(높이기)
- B-** 강도 단추      클리토리스 자극(낮추기)
- C** 자극 보조 장치
- D** 충전 헤드 장착 USB 충전 케이블

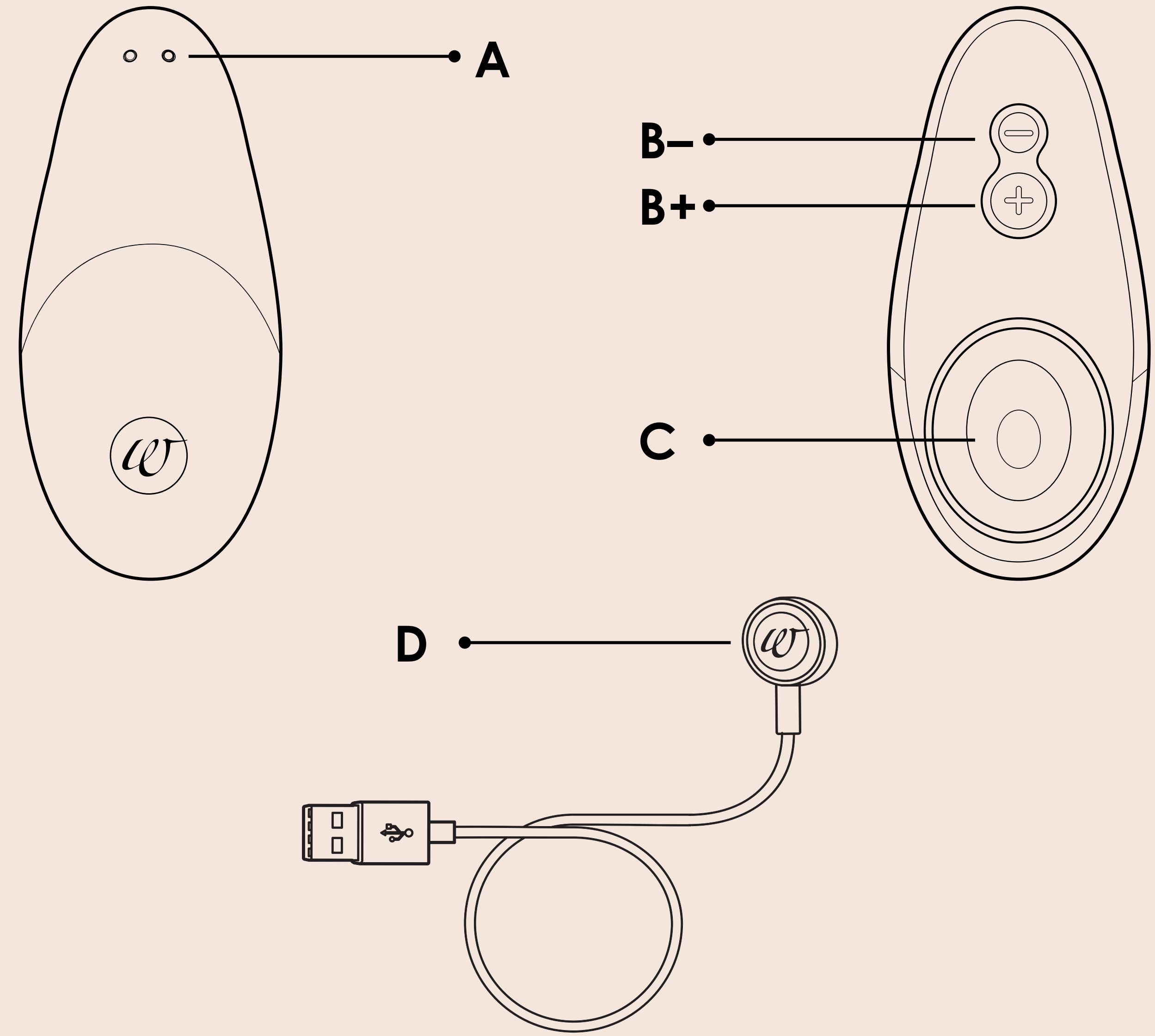

# 로딩

## 경고:

처음부터 Womanzier로 많은 즐거움을 맛보기 위해 유의해야 할 사항:

- 충전기를 처음 사용하기에 앞서 현지 전압 정보를 점검해 봐요. 현지 전원 전압은 기기에 지정된 최대 전원 전압을 초과하면 안돼요.
- 충전기나 케이블을 절대로 물이나 다른 액체에 담그지 말아요.
- 충전기와 충전 케이블을 흐르는 물에 씻지 말아요.
- 정기적으로 자극 기구의 손상 여부를 점검해 보아요.
- 부품 하나라도 손상되면 기기는 사용하지 말아요.

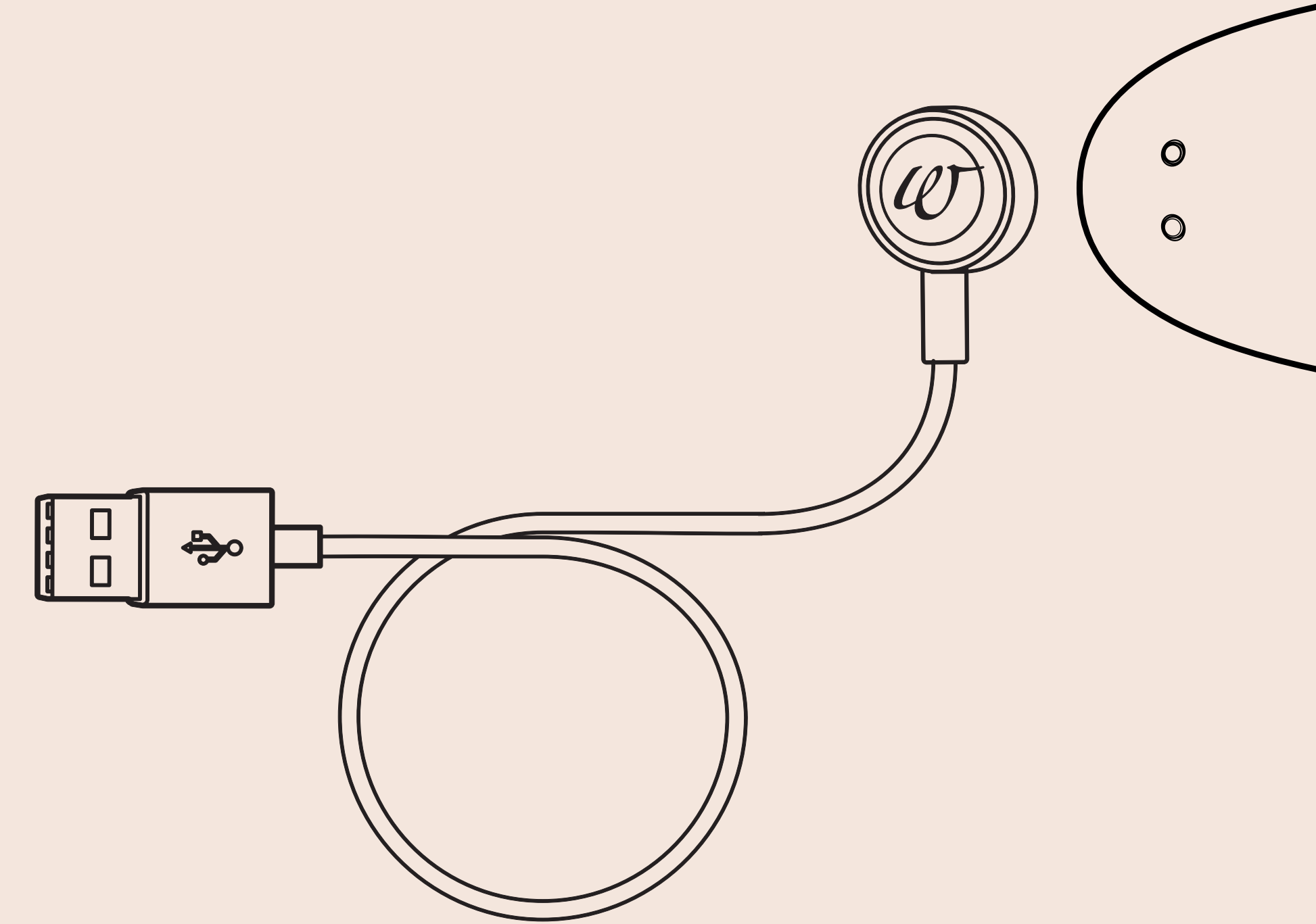
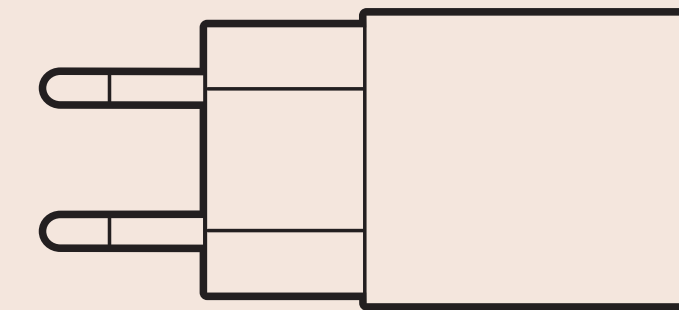
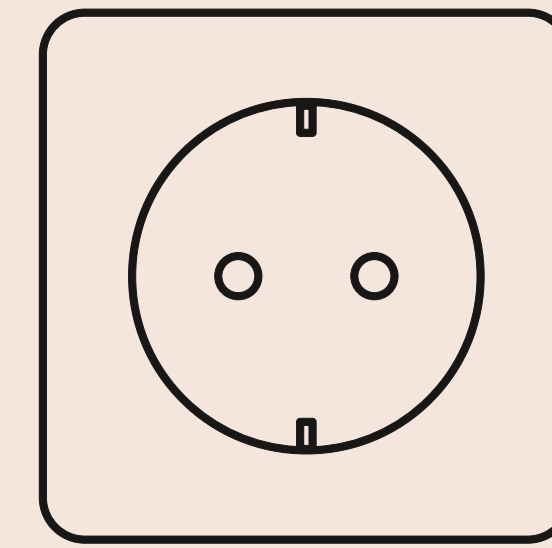

# 로딩

## 유의:

Womanizer를 처음 손에 쥐는 경우, 배터리 사전 충전량으로는 짧은 시간밖에 사용하지 못해요. 환경적 영향으로 배터리가 완전 방전되었을 수 있기 때문에, 처음 사용하기 전에 Womanizer를 완전히 충전하는 것이 좋아요. 충전 과정은 약 한 시간 걸려요. 충전 중에 Womanizer가 따뜻해지면, 이러한 현상은 완전히 정상이지요. 충전 후 최장 120 분 동안 Womanizer로 짜릿한 쾌감을 맛볼 수 있어요. 이 경우 실제 작동 시간은 Womanizer로 얼마나 집중적으로 시간을 즐기느냐에 좌우되어요.





# 로딩

## 충전 상태 표시

WOMANIZER는 자극 보조 장치(C) 밑에 LED(발광 다이오드)가 하나 있어요. 이 LED는 충전 시 충전 상태 표시 장치 역할을 해요.

## WOMANIZER 배터리 충전 시 준수해야 할 조치:

1. Womanizer를 켜고 LED가 자극 보조 장치 밑에서 깜박이면, Womanizer를 충전해요!
2. Womanizer와 충전기에 물기가 없도록 해요.
3. USB 충전 케이블(D)을 적합한 USB 연결 장치(예를 들면 어댑터나 PC 등)와 연결해요.
4. 충전 헤드를 자석핀(A)에 올려요.
5. 핀의 자력에도 불구하고 충전 헤드(D)가 기기 위에 최적 배치되고 Womanizer가 안전한 충전 위치를 갖도록 확인해요.
6. 충전 중에는 LED가 자극 보조 장치 밑에서 깜박여요
7. LED가 자극 보조 장치 밑에서 계속 켜져 있으면, Womanizer가 충전된 것입니다.

# 간략 지침

1. 켜기 -  
이 초 동안  
누르고 있어요

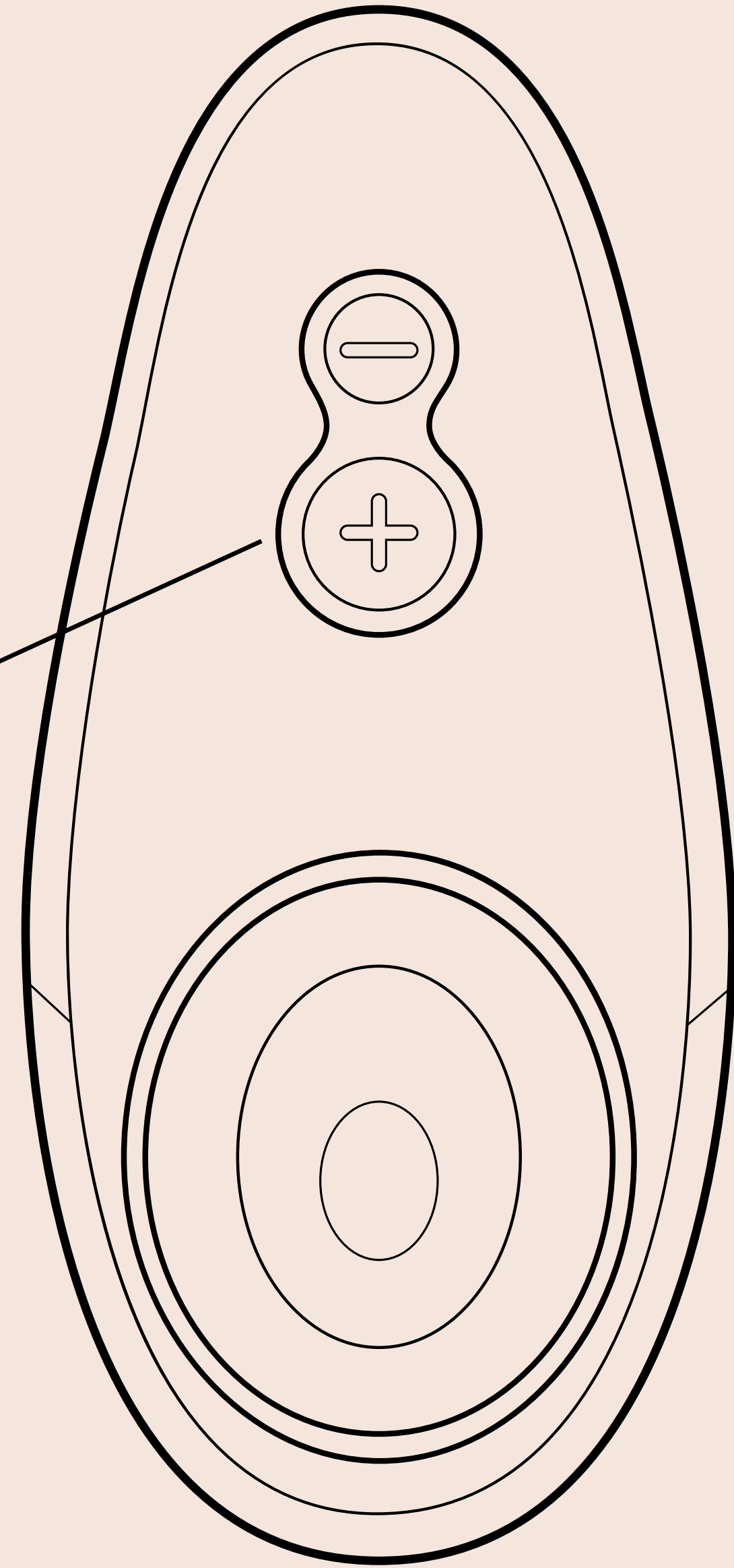

2.

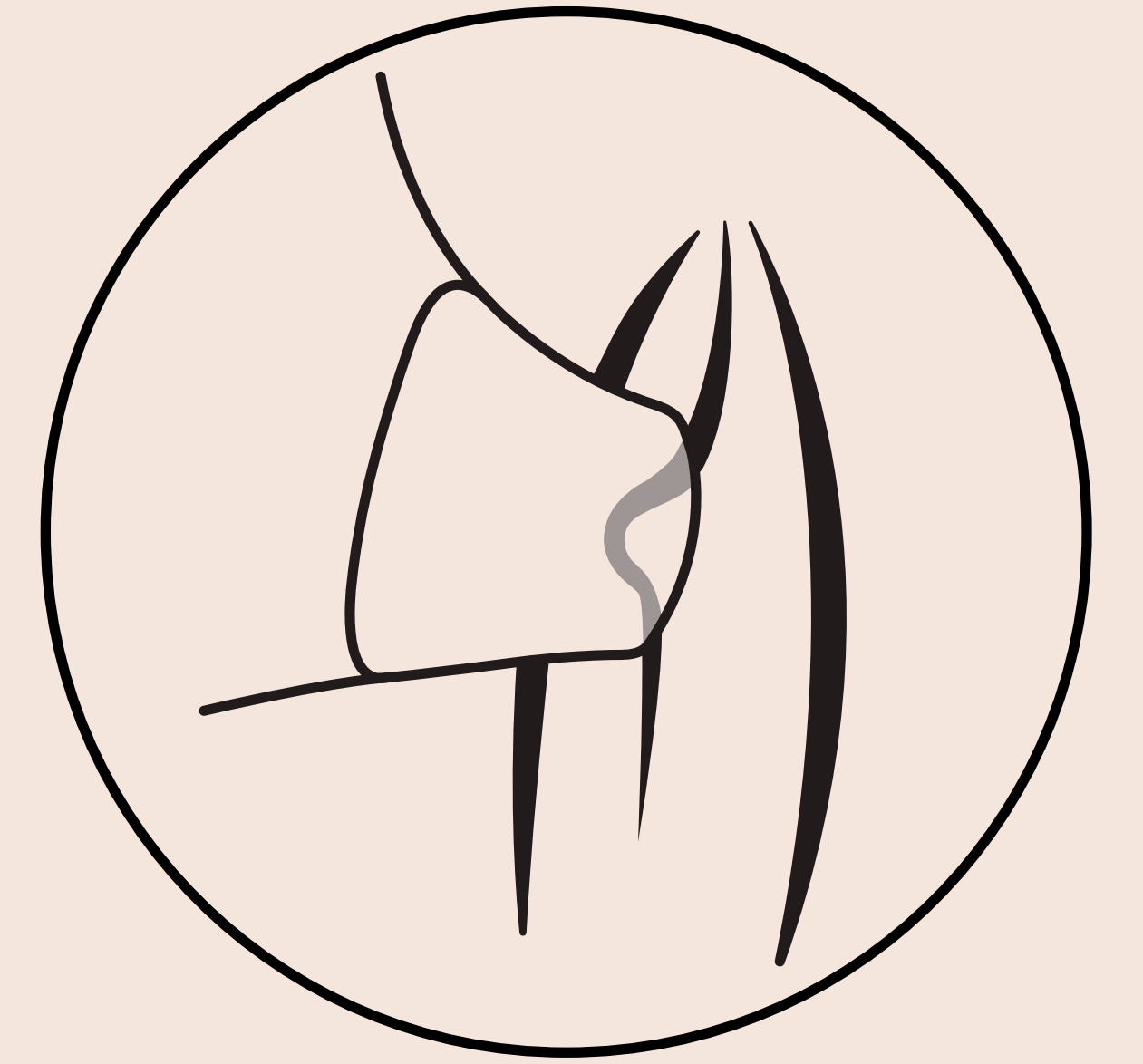

3.

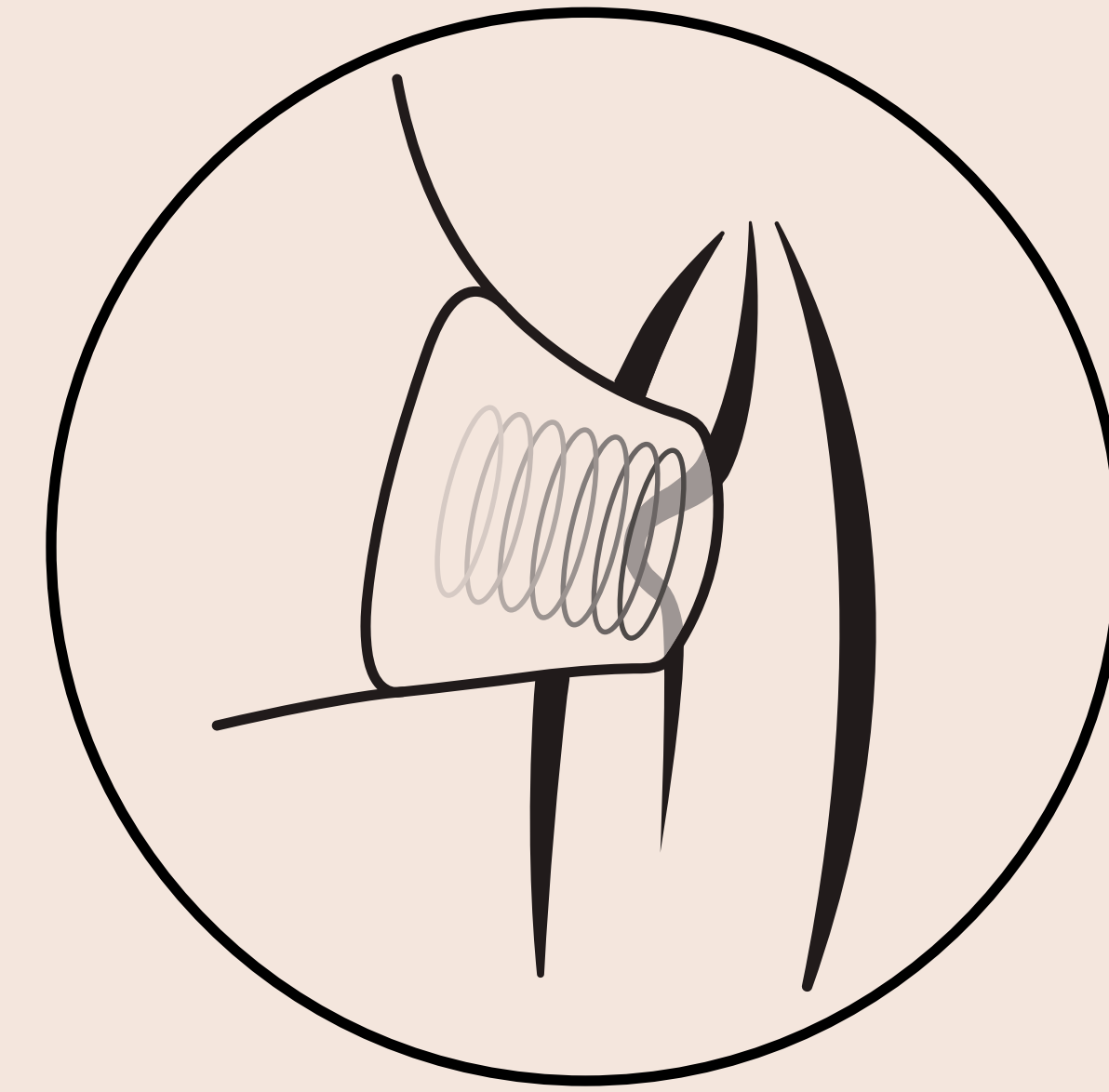

4.

# 사용

## 참조:

Womanizer 사용에 앞서 그곳에 있는 피어싱이나 장식물을 제거해요.

## 강도 레벨 수동 조절:

1. Womanizer를 켜려면 단추(B+)를 이 초 동안 누르고 있어요.
2. 손가락으로 음순을 가볍게 벌리고 클리토리스를 훑어주세요.
3. 이제 자극 보조 장치(C)를 클리토리스 위에 바싹 대고 가볍게 눌러도 좋아요. 그러면 클리토리스가 자극 보조 장치의 타원형 구멍에 끼워져요.
4. 자극 보조 장치가 완벽하게 클리토리스와 접촉되면, 즉시 멋진 순간이 시작될 수 있어요 - 이 순간은 완전히 고객님의 것이어요. 원하는 대로 즐겨 봐요. 강도를

높이고 싶으면, 단추(B+)를 짧게 눌러요 - 그러면 강도가 한 단계 올라 가요. 이것을 다섯 번 되풀이할 수 있어요. 그러면 최고 강도에 도달해요. 단계가 바뀔 때마다 LED가 한 번 켜져요. 강도가 이미 최고 단계에 도달했으면, LED가 변하지 않고 그대로 있어요.

5. 강도를 줄이려면, 짧게 단추(B-)를 눌러요. 클릭할 때마다 강도는 한 단계씩 줄어 들어요. 이 경우에도 단계가 바뀔 때마다 LED가 한 번 켜져요.
6. Womanizer를 원하는 위치에 잡아 두려면, 허벅다리를 오무리할 수도 있어요. 물론 장치를 그냥 손에 쥘 수도 있어요.
7. Womanizer를 즐긴 순간이 지나가면, 약 이 초 동안 단추(B+)를 눌러 기기를 그냥 꺼요.



# 사용

## 중요 지침:

Womanizer 사용 시 향수나 알코올 함유 윤활젤이나 마사지 오일은 사용하지 말아야 손상을 막을 수 있어요. 실리콘 기반의 윤활젤도 추천할 수 없어요. 원하는 경우, 차라리 Womanizer와 함께 물 기반의 윤활젤을 사용해 봐요.

## 작은 힌트:

자극 보조 장치의 적합도가 아직 최적이 아니라고 생각하면, 납품 범위에 들어 있는 두 개의 자극 보조 장치(S와 M)를 서로 바꾸면 자신에게 최적의 느낌을 생성할 수 있어요.

# 힌트

WOMANIZER에서 흥분되는 새로운 측면을 찾아 봐요!

대기 기능:

대기 기능으로 특히 배터리 친화적이고 편안하게 Womanizer를 사용할 수 있어요. 사용하지 않으면 기기는 10 분 안에 저절로 꺼져요.

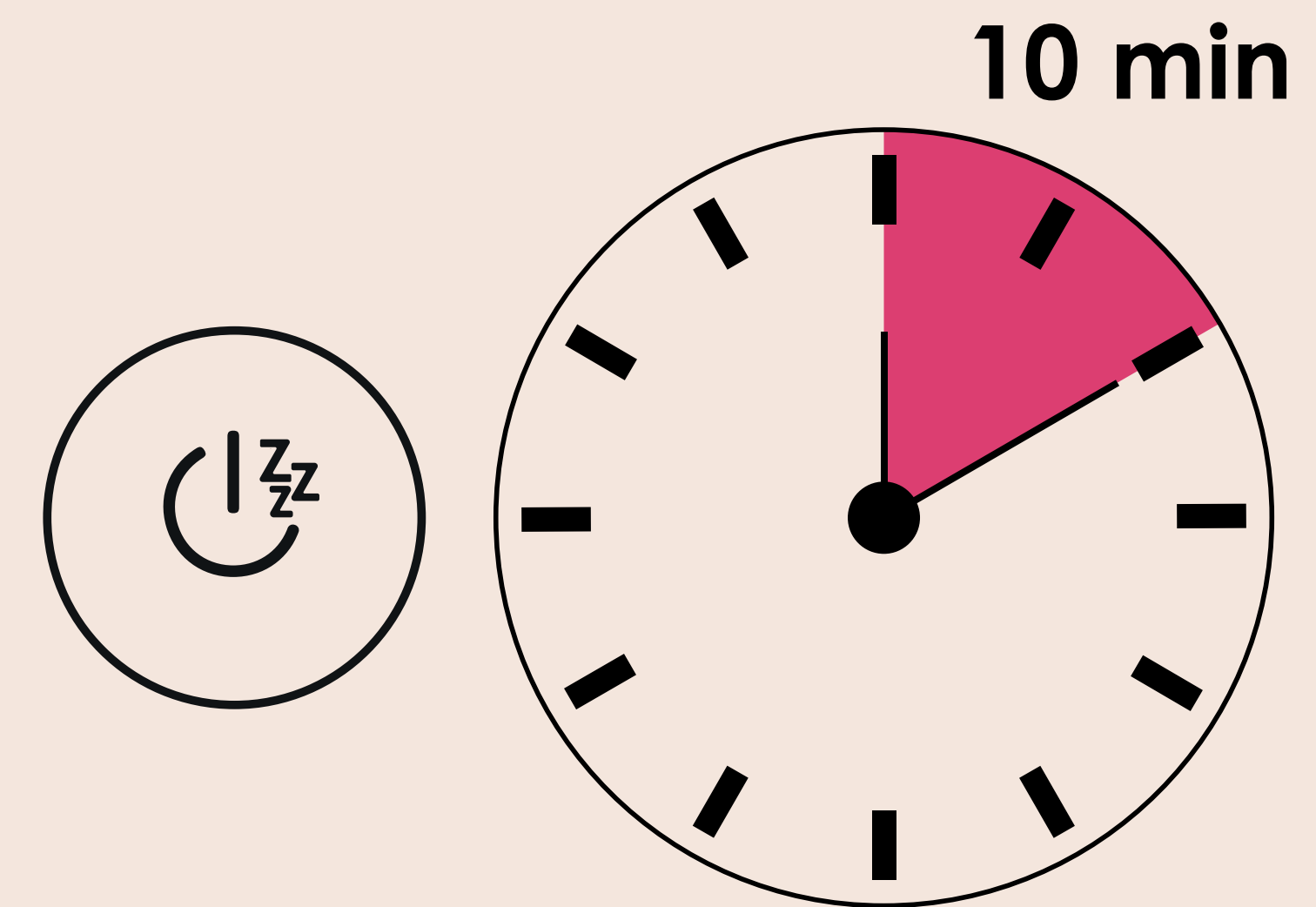

# 청소

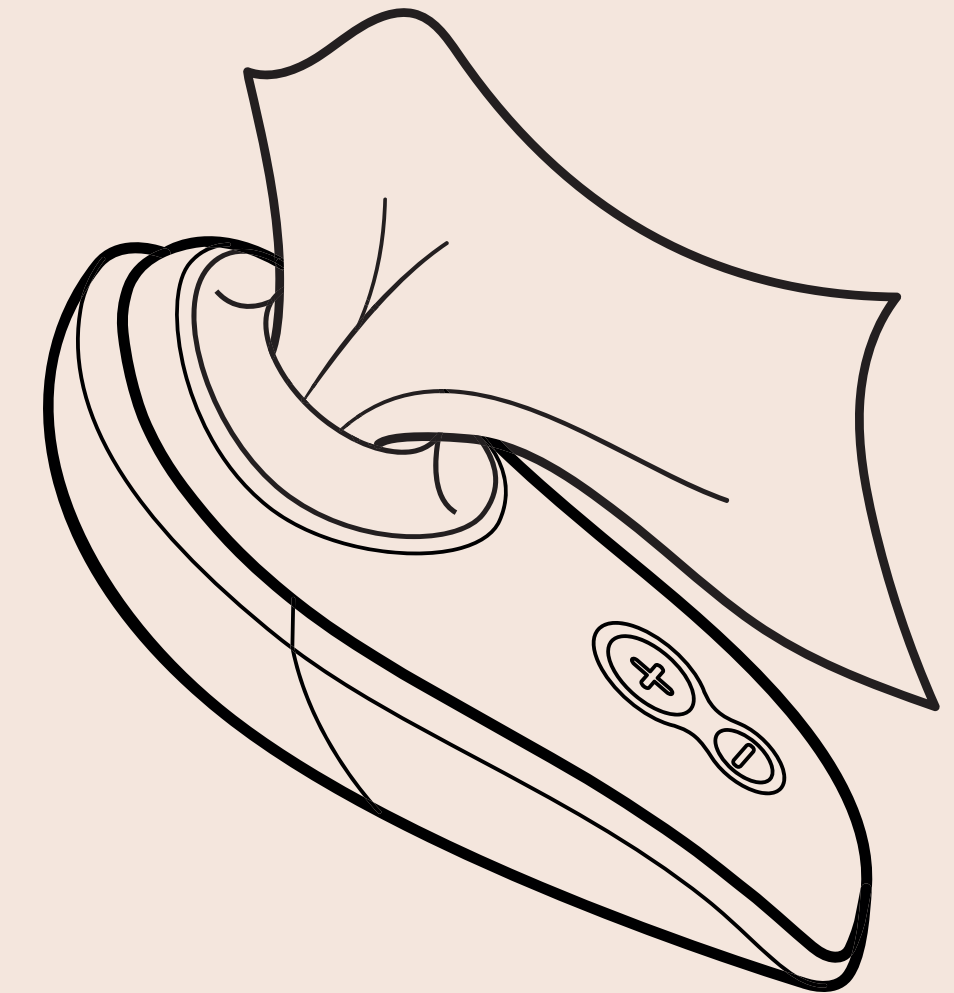
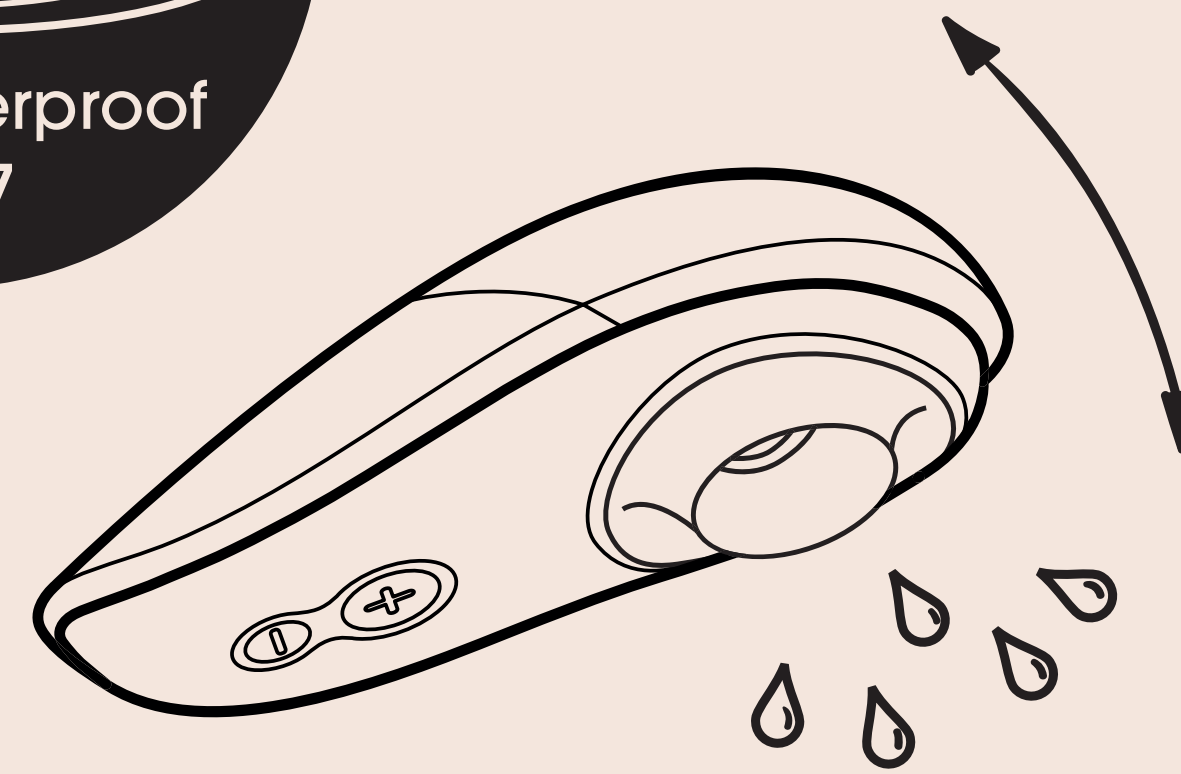
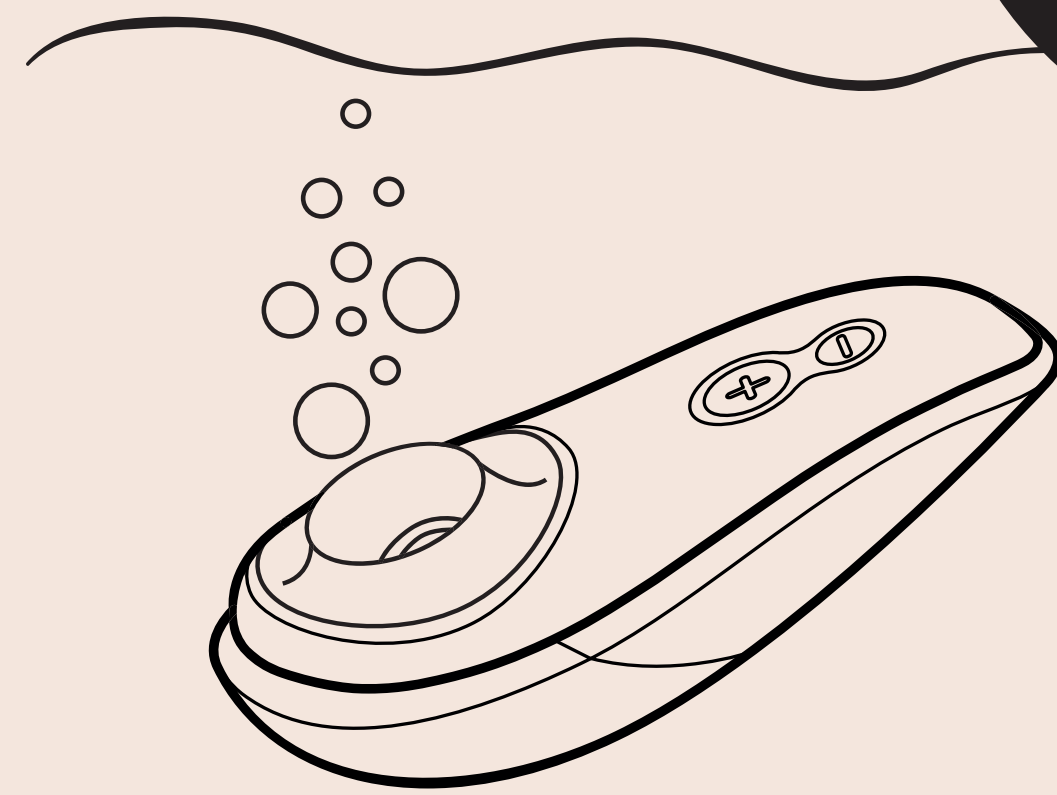
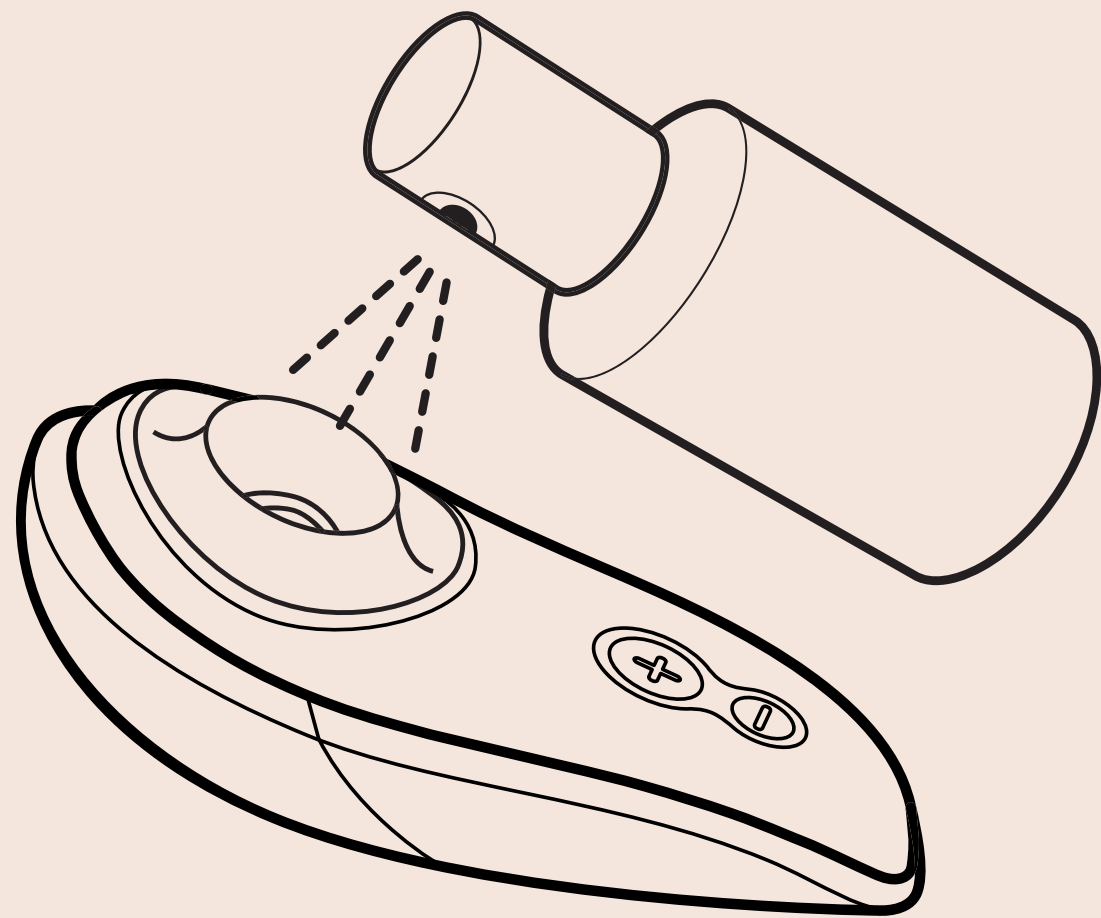
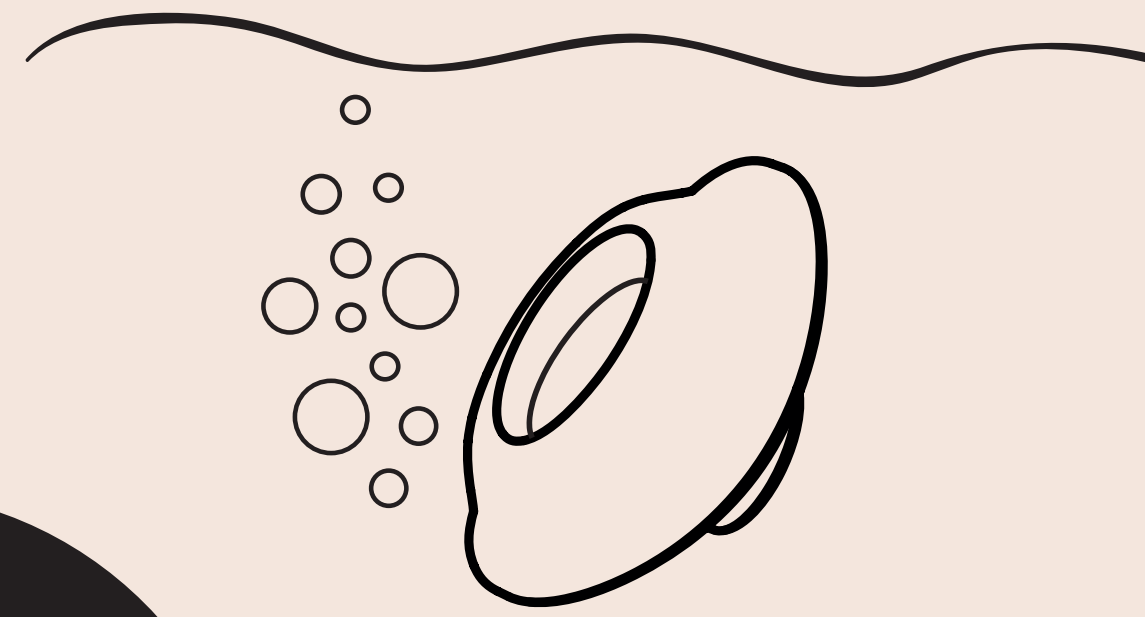
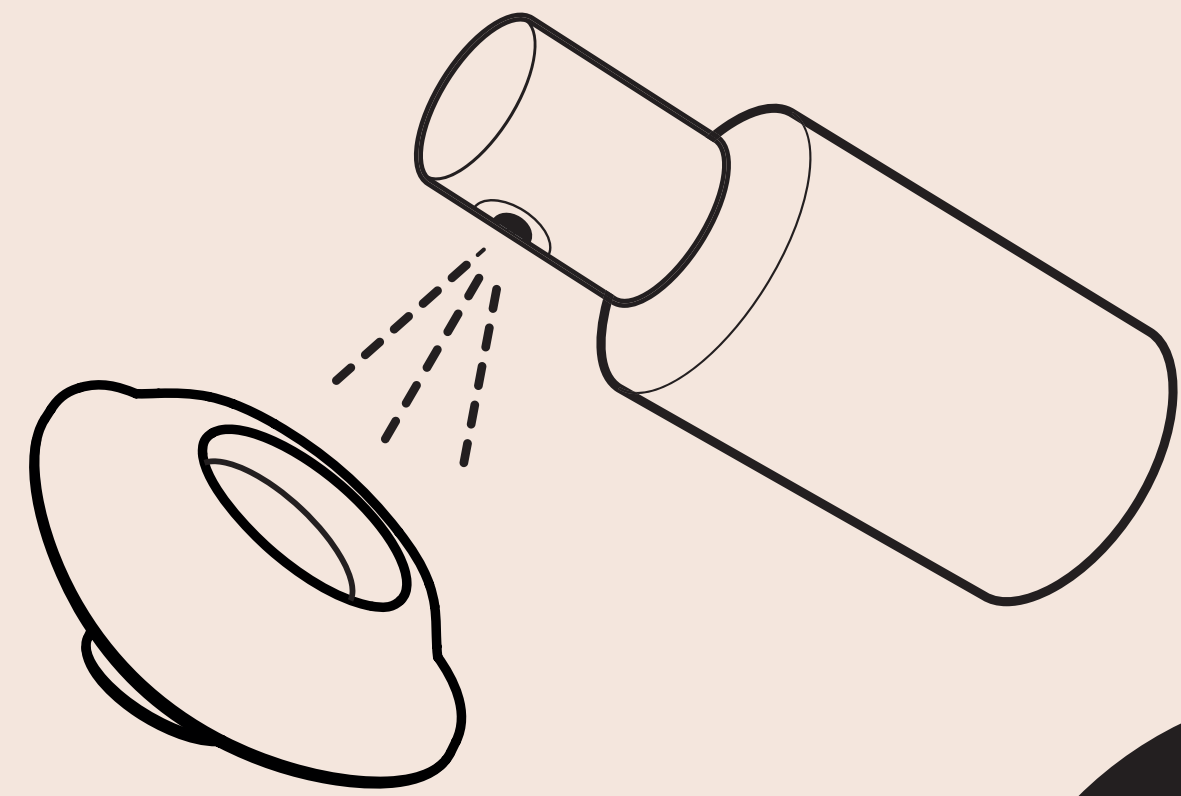
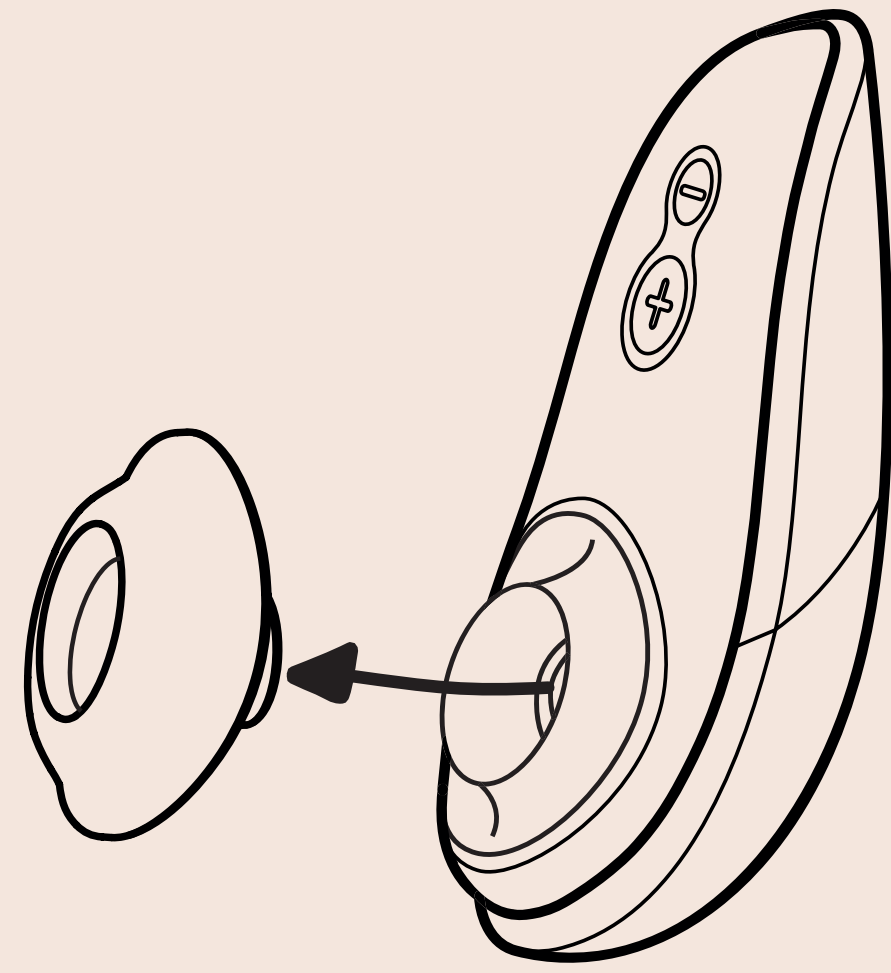



# 청소

## WOMANIZER 청소는 이처럼 간편해요

Womanizer는 100 % 방수니까 간편하게 닦을 수 있어요. 이상적인 청소를 원한다면 섹스 토이 세제를 사용하는 것이 좋아요.

### 유의:

자극 강도를 교체할 때나 Womanizer 단추를 청소하려면 Womanizer를 끄는 것이 좋습니다.

### 간단한 WOMANIZER 청소 십 단계:

1. 충전 케이블이 더 이상 연결되어 있지 않도록 해요
2. 기기에서 자극 보조 장치를 제거해요.
3. 뜨거운 물로 자극 보조 장치를 씻고 섹스 토이 세척기로 처리해요.
4. 이어서 섹스 토이 세척기를 압력실에 넣고 잠깐 작동 시켜요.

5. Womanizer을 최고 단계로 높이고 일 분 동안 따뜻한 물에 담가요.
6. 그리고 나서 Womanizer을 흔들어도 좋아요.
7. 물소리를 더 이상 들을 수 없을 때까지 Womanizer을 켜둬요.
8. 이제 Womanizer을 끄고 천으로 물기를 닦아 내요.
9. 추가로 면봉과 섹스 토이 세척기로 압력실을 청소해도 좋아요.
10. 마무리로 자극 보조 장치를 다시 부착해요 - 끝.

# 일반 정보

## 사용

Womanizer는 첫 번째 사용하기 전에, 사용한 다음에 매번, 다른 신체 부위에 사용할 때에는 철저히 닦아야 감염 위험을 줄일 수 있어요 ("Womanizer 청소는 이렇게 간편해요" 장 참조).

## 보관

닦은 Womanizer는 보관함에 넣어요. 직사광선이 없는 안전하고 건조한 장소에 Womanizer를 보관해요.

## 기술 자료

모델: Liberty

충전기: 입력: 100-240 V ~ 50/60 Hz

출력: 5 V --- 0,75 A

## 유통회사

WOW TECH EUROPE GMBH, Friedenstrasse 91A  
10249 Berlin, Germany

WOW TECH EUROPE GMBH는 기기의 개선에 도움이 되는 기술 변경과 디자인 변경 권한을 보유하고요.

2018년 생산.

중국에서 생산.

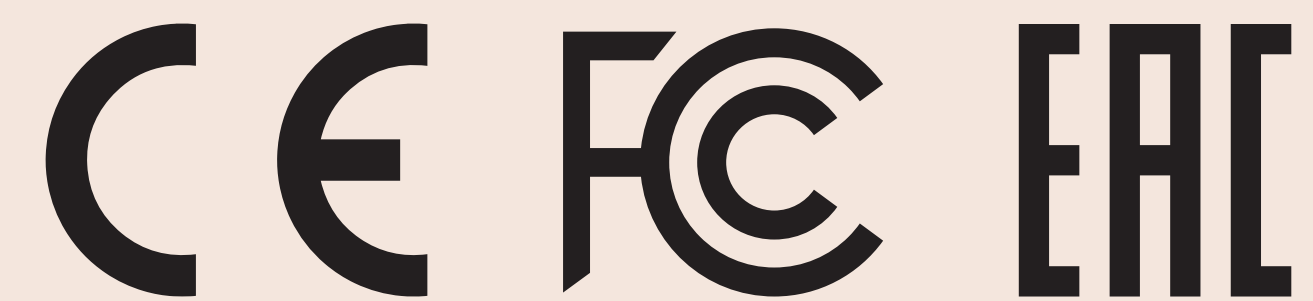



## 경고

### 완벽한 제품 사용을 위한 권장 사항:

- 제품을 어린이, 특히 아기들의 손이 닿지 않는 곳에 두어주세요.
- 제품 청소는 여기서 설명하는 단계들이 끝난 다음에만 해야 해요.
- 제품과 충전기는 오랫동안 직사광선이나 자외선에 노출하지 말아요.
- 강한 열기는 피해요.
- 충전 케이블은 절대로 물이나 다른 액체에 담그지 말고 흐르는 물에 씻지도 말아요.
- 부품 중 하나라도 손상되면, 제품을 충전하지 말아요.

### 사전에 의사 상담을 받고 제품을 사용해야 할 경우:

- 임신 중이거나 해산 직후.
- 피부 자극/피부 질환.
- 기타 건강 문제.
- 재질에 신체가 알레르기 반응을 보일 때.





## 경고

### 제품의 안전한 사용을 위한 추가 유의 사항:

- 제품은 절대로 한 위치에 15 분 넘게 사용하지 말아요.
- 심장 박동기를 착용하고 있으면 제품은 사용하지 말아요.
- 제품은 원래의 용도, 즉 클리토리스 자극용으로만 사용해요.
- 아프거나 불편하면 사용을 중지해요.

## 배터리

기기는 리튬 이온 배터리를 내장하고 있어요. 배터리를 태우거나 분해하거나 60 °C 넘는 온도에 노출하면 안돼요. 과열되면 배터리와 기기가 손상될 수 있어요. 본 기기는 책임자가 기기 사용에 적절한 감독을 하거나 상세한 지도를 확실히 할 수 있는 경우에만 신체, 감각 또는 심리적 능력이 제한되거나 경험이나 사전 지식이 없는 사용자에게 적합해요. 어린이가 기기를 가지고 놀지 않도록 유의해요. 특이한 소음이 나면 자극 보조 장치를 즉시 끄고 더 이상 사용하지 말아요.

## 환경보호(배터리와 전자 기기 지침)

전자 기기 유통 회사로서 당사는 전기 및 전자 기기를 무상 회수해야 할 법적 의무가 있어요. 뿐만 아니라 당사는 고객님의 소비자로서 중고 배터리를 반환해야 할 법적 의무가 있다는 사실을 환기시켜드려요.

전자 기기뿐만 아니라 배터리도 절대로 가정용 쓰레기 속에 넣지 말아요. 하기 기호는 당사의 다른 전자 기기들에도 부착되어 있는데 다시 한 번 이러한 사실을 분명히 환기시켜요.

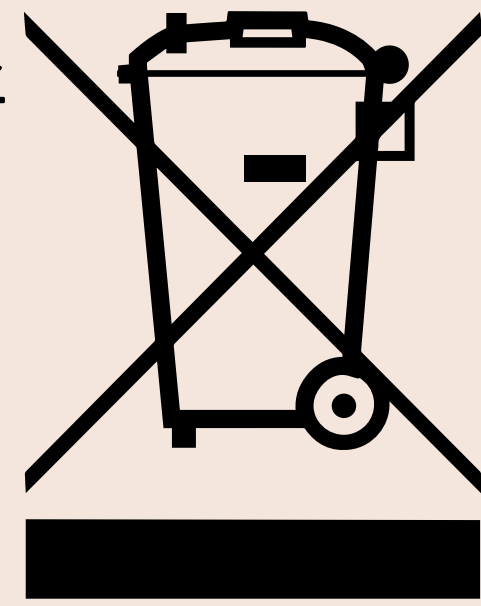

추가 정보, 특히 배터리와 전자 기기 반환에 관한 추가 정보는 당사 웹 사이트의 "일반 사업 조건" 절에서 확인할 수 있어요.

## 기준 충족

본 기기는 전자기 친화성(EMV)에 관한 전체 기준과 부합해요. 본 기기는 규정에 따라 그리고 본 사용 설명서의 지침에 따라 취급하는 한 사용이 안전해요.

## 보증 및 자발적 제조사 보증

WOW TECH EUROPE GMBH는 소비자에게 판매자에 대해 주어지는 법적 보증 외에 소비자에게 Womazer 제품에 대한 자발적 제조사 보증 책임을 져요.

임의의 제조사 보증 조건은 웹사이트의 "보증 조건" 절에서 확인할 수 있어요.

中国的



# 很高兴你选择了 Womanizer™。

欢迎你来到充满感官体验的世界，一次又一次地丰富你和你的生活。选择Womanizer™，你将能享受无与伦比的高潮，并体验全新的愉悦快感。释放你的女性本质，享受自己。不错过丝毫快感！高潮、想象力、愉悦，仅在你手中。让产品带给你无尽乐趣——以及接连不断的激情感受。



Pleasure Air™ 技术

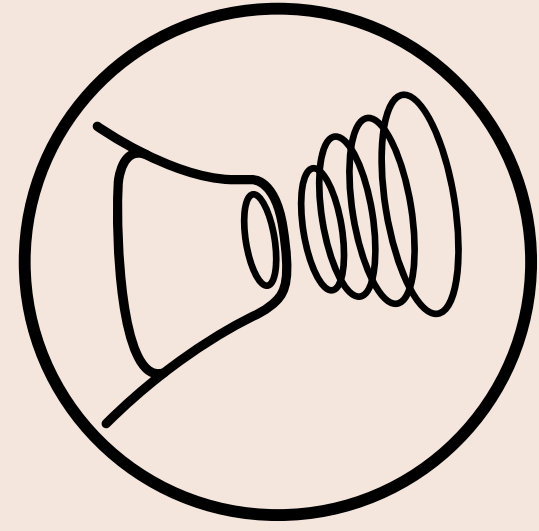

6种强度等级



锁定机制

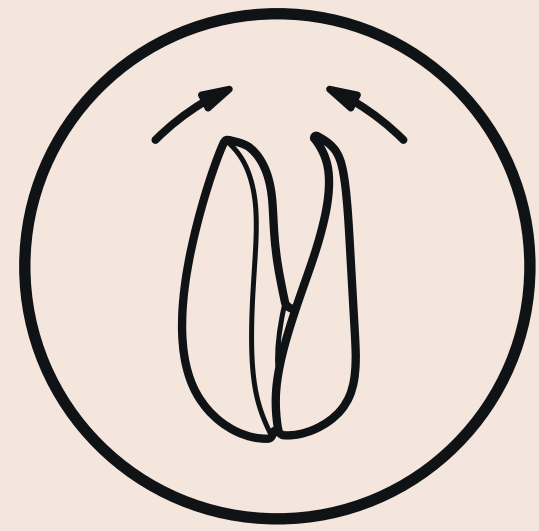

防水



两个硅胶刺激器头

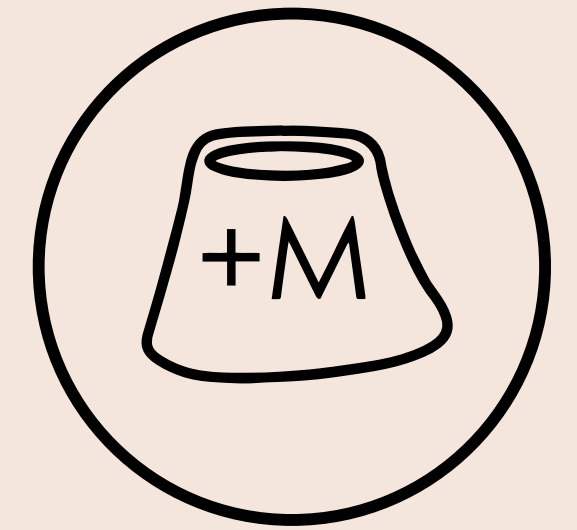

无声技术

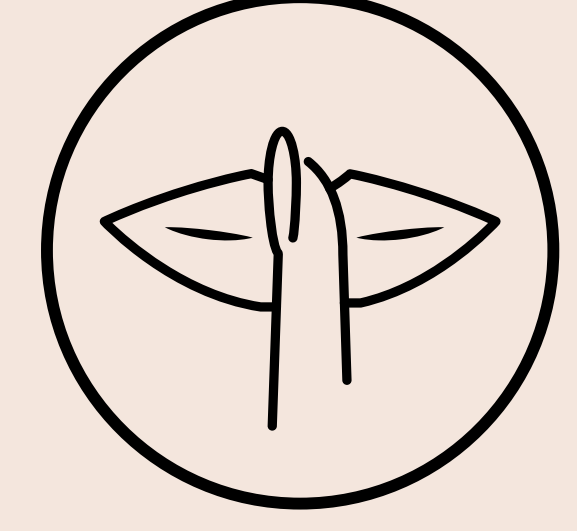

说明

充电

简要说明

使用

提示

清洁

一般信息

注意：首次使用WOMANIZER™之前，请仔细阅读本操作说明书，并妥善保管以备日后使用。



# 说明

**A** 安装用磁针

**B+** 开/关按钮

**B+** 阴蒂刺激强度按钮（增加）

**B-** 阴蒂刺激强度按钮（降低）

**C** 刺激器头

**D** USB充电线（附充电插头）

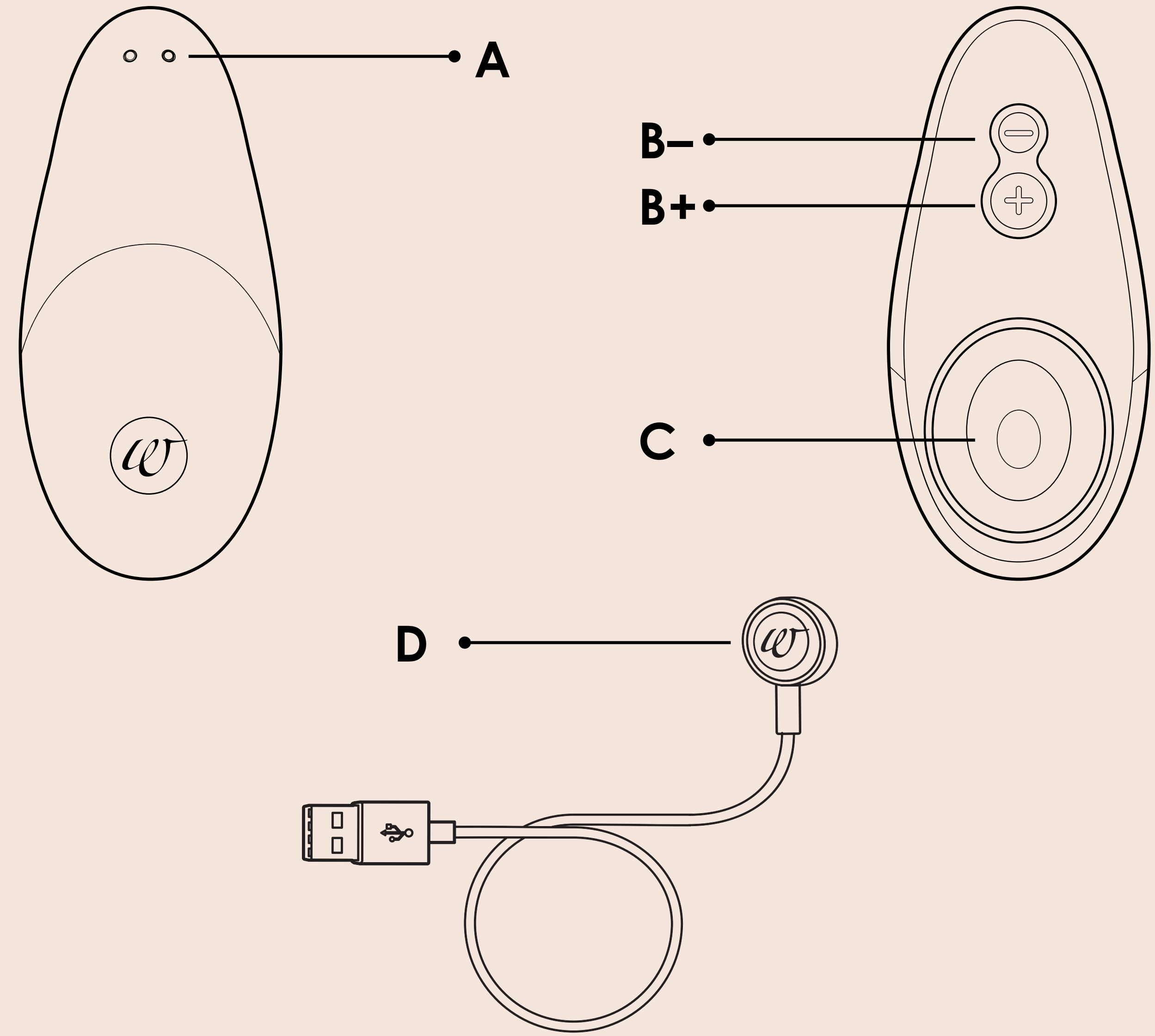

# 充电

## 警告：

为了让你从一开始就与你的Womanizer™ 一同享受美好欢愉，你应该注意以下几点：

- 首次使用充电器之前，请先检查当地电压，当地线路电压不得超过装置上所示的最高线路电压。
- 切勿将充电器或充电线浸入水中或其他液体中。
- 请勿在流水下冲洗充电器和充电线。
- 定期检查刺激装置是否出现任何损坏。
- 如果有零件损坏，请勿使用该装置。

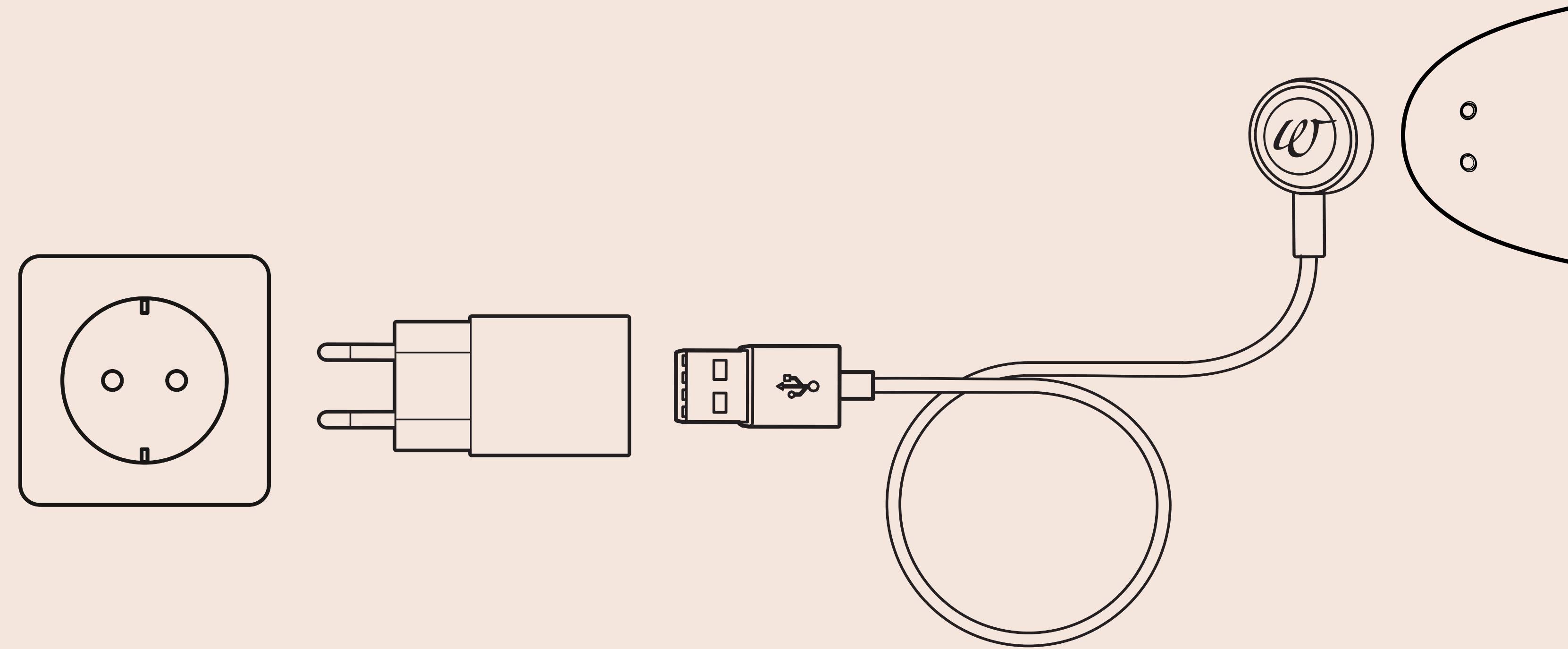

# 充电

请注意：

如果你是第一次使用Womanizer™，那么电池的预先充电量仅供短时间使用。由于受到环境影响，电池可能已完全放电，因此建议你在首次使用前，先将Womanizer™ 充满电。充电所需时间约一小时。如果你的Womanizer™ 在充电期间发热，这是正常现象。充电之后，你即可以与你的Womanizer™ 一起体验长达120分钟的感官愉悦。实际的电池续航力，视你与Womanizer™ 一起享受欢愉的频率而定。



# 充电

## 充电指示灯

你的Womanizer™ 在刺激器头（C）下方设置了一个LED灯。这个指示灯会在充电期间显示充电状态。

如果你希望替你的WOMANIZER™ 电池充电，请按照以下步骤操作：

1. 如果你开启Womanizer™ 而刺激器头下方的LED灯在闪烁，请充电！
2. 请确保你的Womanizer™ 和充电器均干燥。
3. 将USB充电线（D）连接到合适的USB端口（例如配接器或计算机或类似设备）。
4. 将插头（D）放在磁针（A）上。
5. 虽然磁针具有磁力，但仍请确保插头（D）最佳定位于装置之上，让你的Womanizer™ 处于确切的充电位置。
6. 充电期间，刺激器头下方的LED灯会闪烁。
7. 如果刺激器头下方的LED灯持续亮起，则代表你的Womanizer™ 已充电完毕。



# 简要说明

1. ON/OFF  
按住两秒

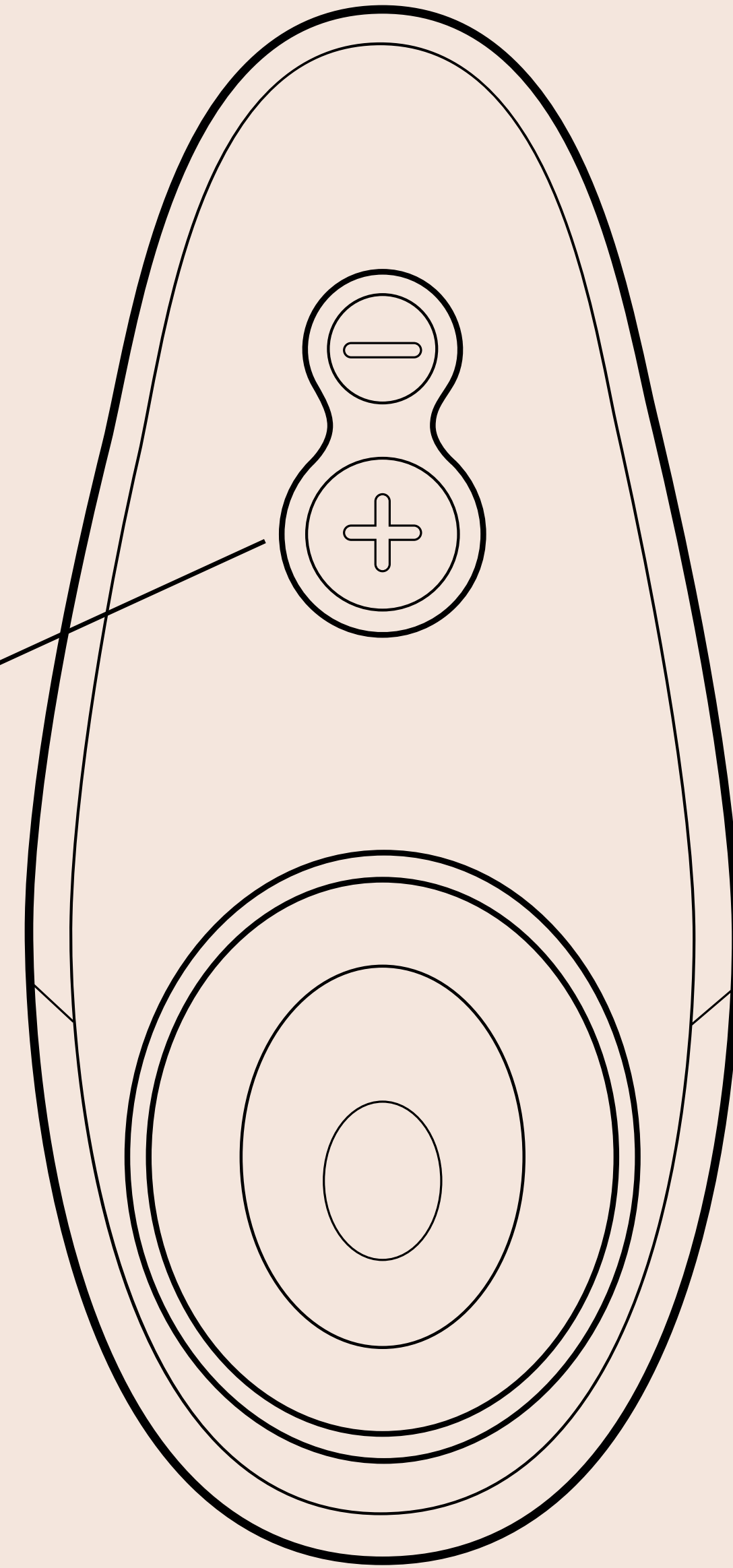

2.

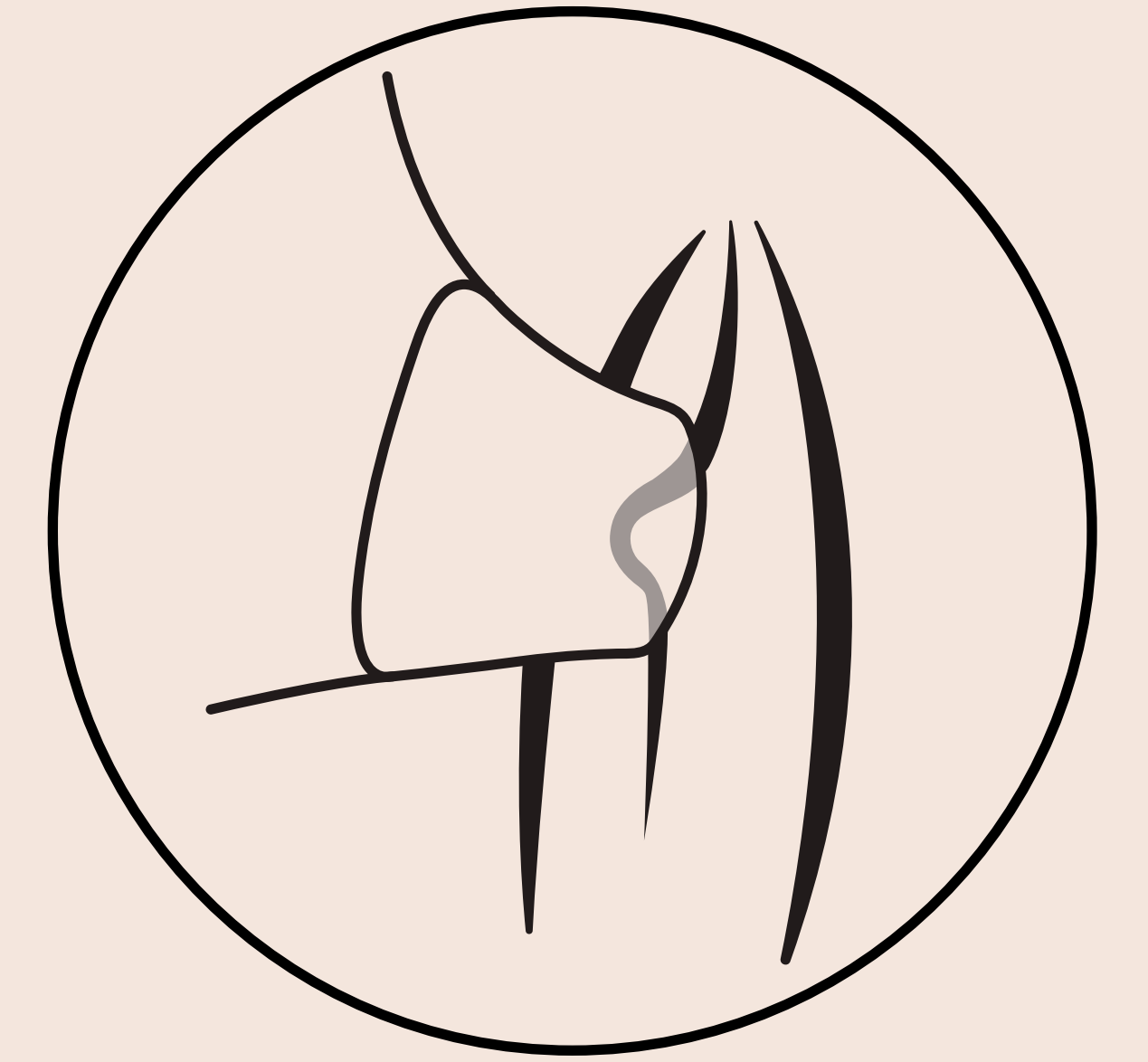

3.

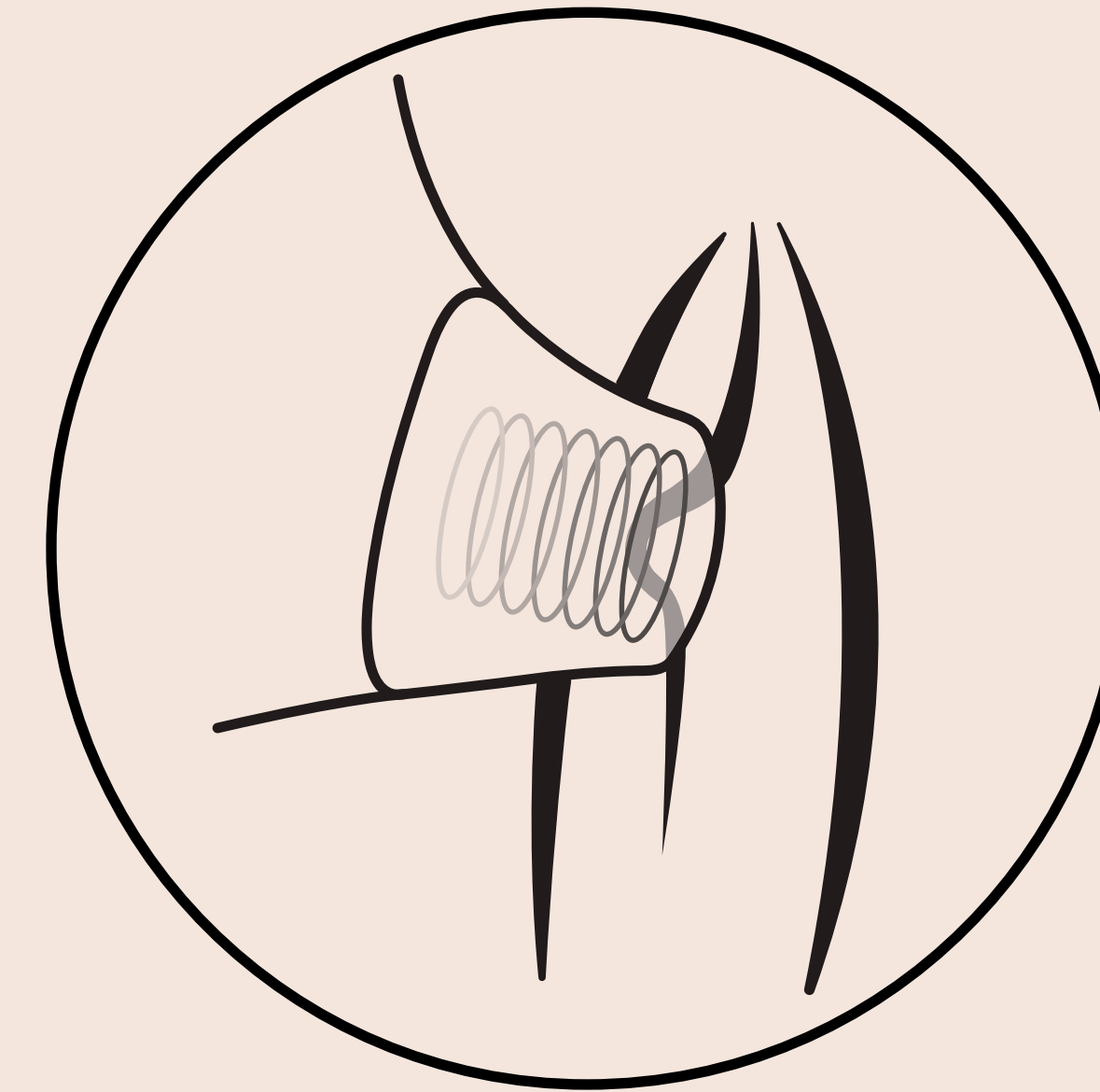

4.

# 使用

## 注意：

在使用Womanizer™ 之前，请先摘下私处佩戴的穿孔或饰品。

## 手动上下调整强度级别：

1. 按住按钮（B+）两秒钟，开启Womanizer™ 。
2. 用手指略微分开阴唇，露出阴蒂。
3. 此时你可以将刺激器头（C）轻压在阴蒂上方，使阴蒂受到刺激器头椭圆形开口的吸吮。
4. 当刺激器头置于阴蒂上方的舒适位置后，就可以开始了。接下来便是完全属于你的美好时光。以你喜欢的方式享受这一刻：如果你希望增加强度，请短按（B+）按钮，强度将会增加一级。重复五次即可达到最高强度级别。每次调整强度时，LED灯都会亮起一次。如果你已经达到最高强度级别，则LED灯将维持不变。

5. 欲降低强度时，请短按（B-）按钮。每短按一次，强度即降低一级。每次调整强度时，LED灯也会亮起一次。
6. 你也可以夹紧双腿，让你的Womanizer™ 保持在你喜欢的位置上。当然，你也可以把装置握在手中。
7. 当你结束属于自己的Womanizer™ 时光时，只需按住按钮（B+）约两秒钟，即可关闭装置。

# 使用

## 重要注意事项：

使用Womanizer™时，请勿使用芳香或含酒精的润滑剂或按摩精油以避免损坏。我们也不建议使用硅胶基底的润滑剂。如果需要，请使用Womanizer™的水溶性润滑剂。

## 小小的建议：

如果你发觉刺激器头的大小不大理想，请在附带的刺激器头（S和M尺寸）间替换，为自己创造最佳感受。

# 提示

发现WOMANIZER™ 令人期待的全新特色！

待机功能：

待机功能让你在使用Womanizer™ 时更加省电且舒适：如果不使用，装置会在10分钟内关闭。

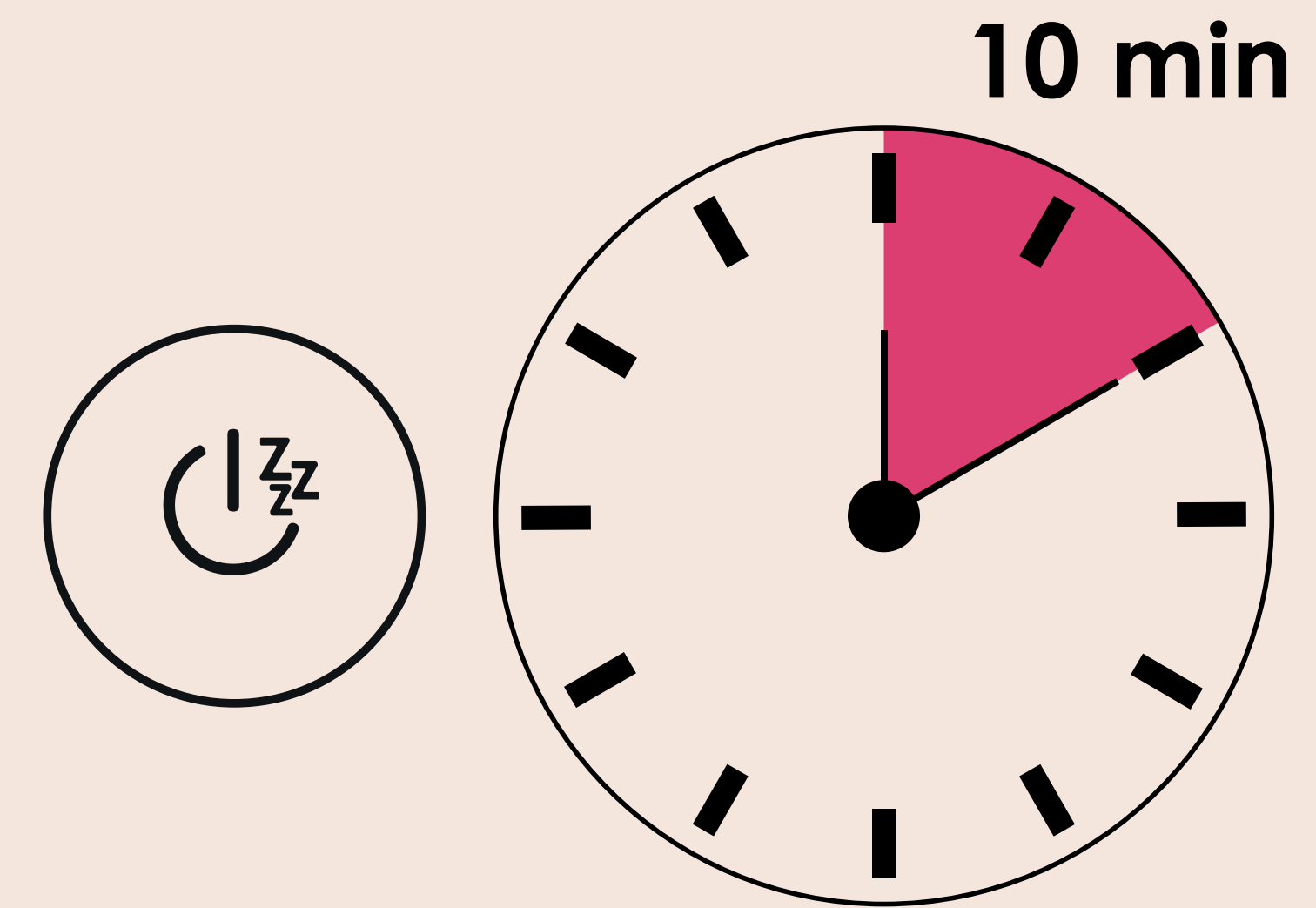



# 清洁

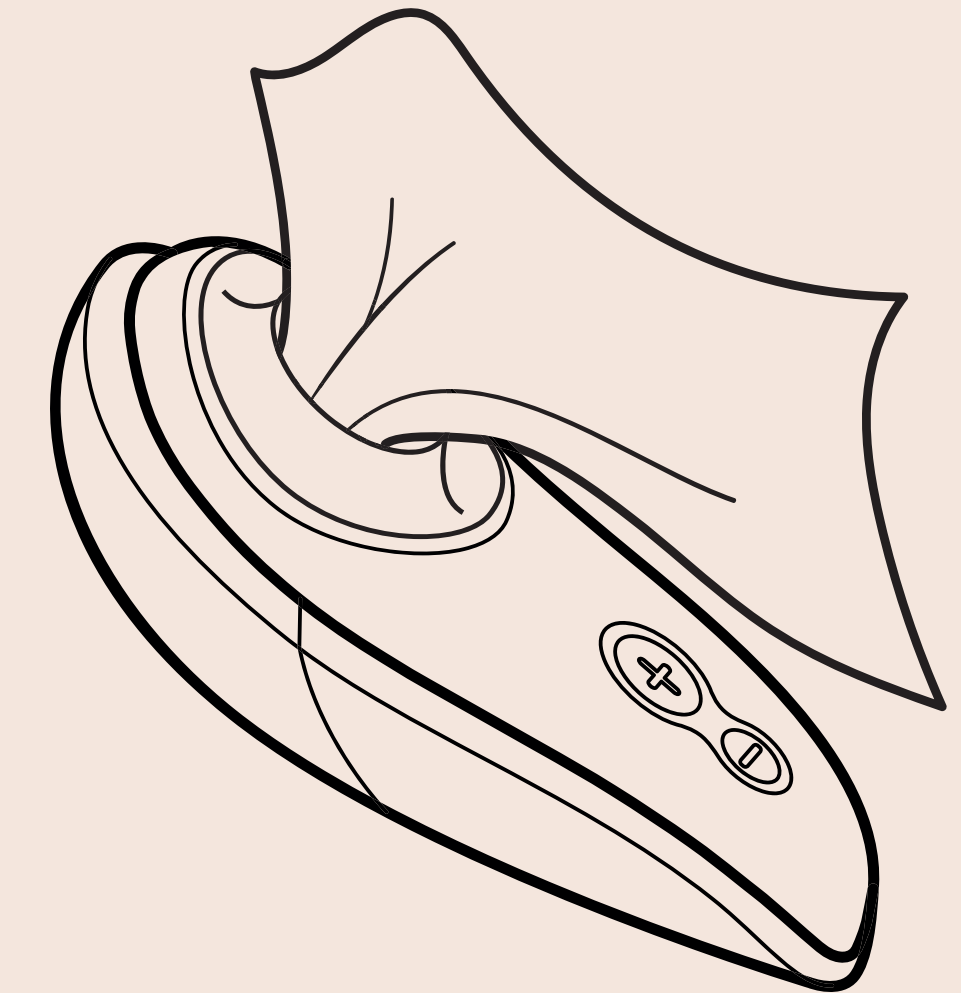
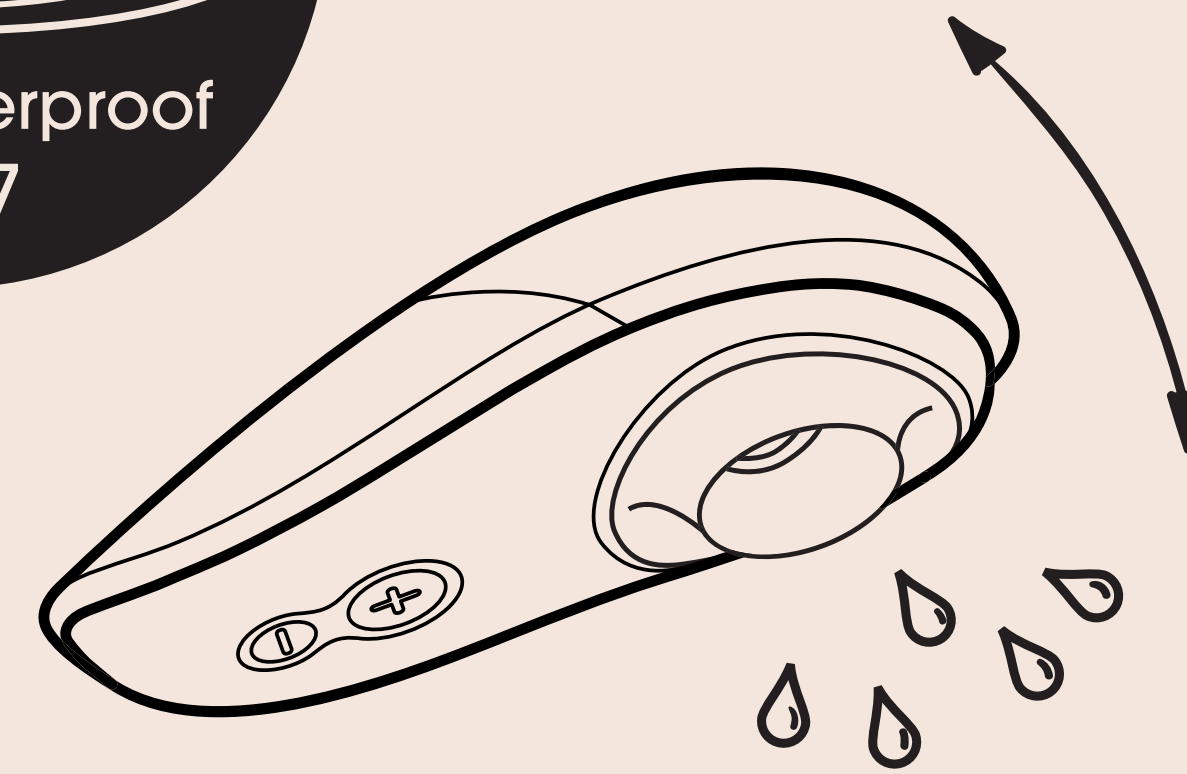
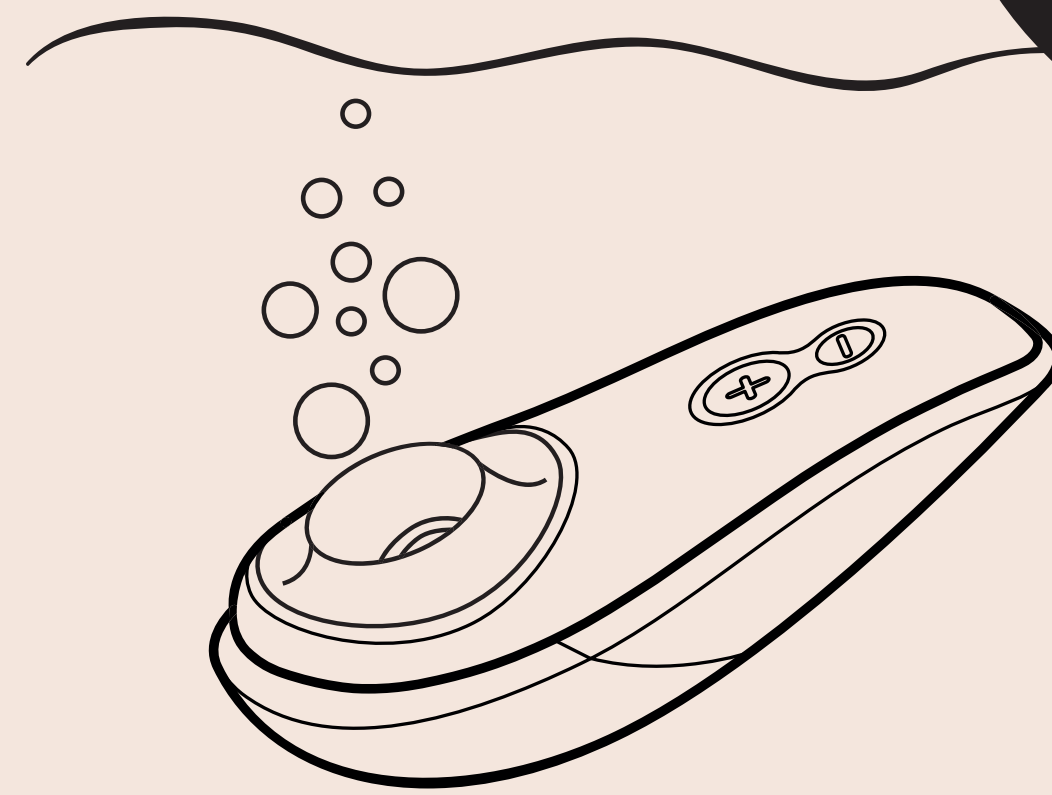
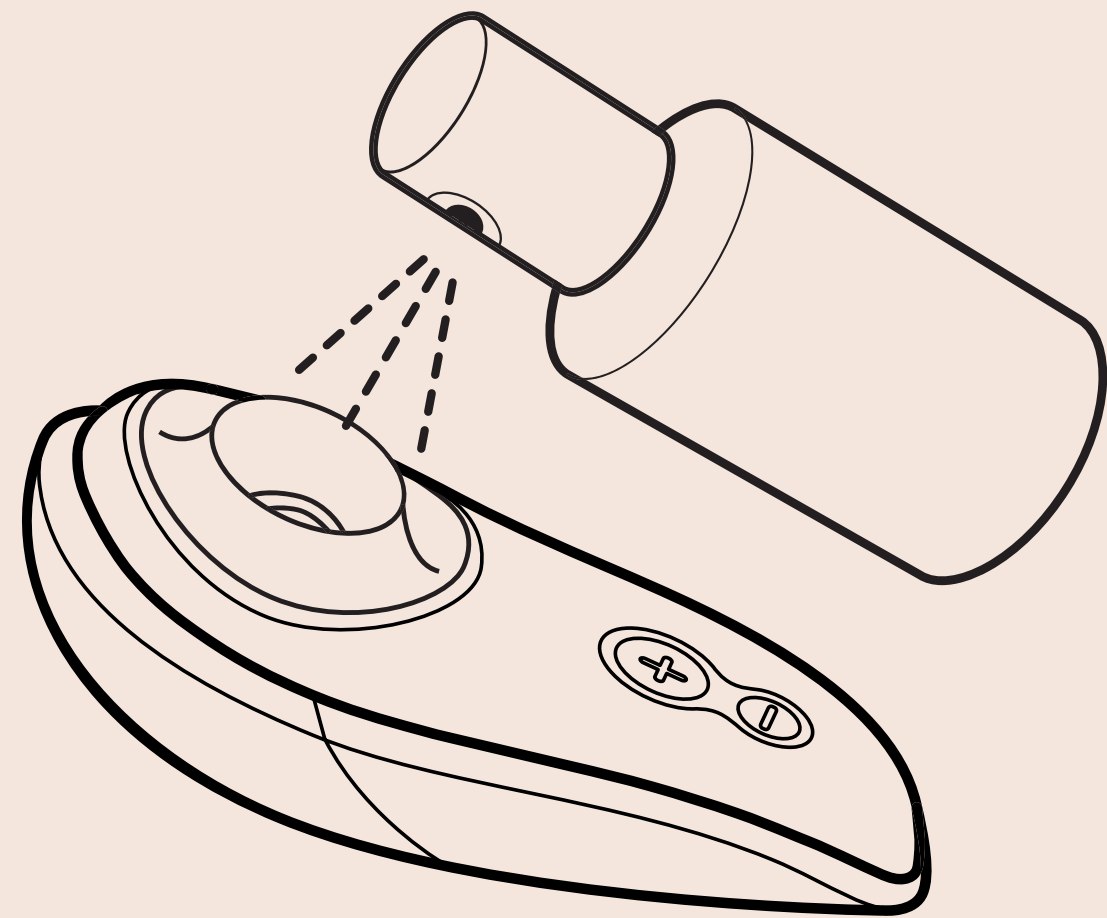
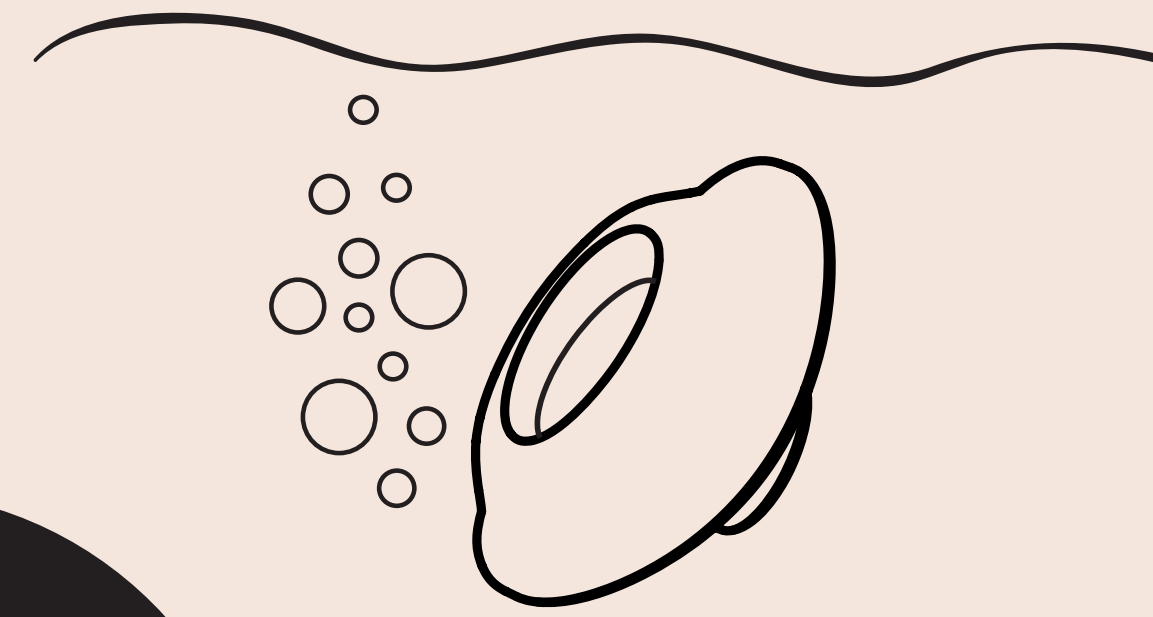
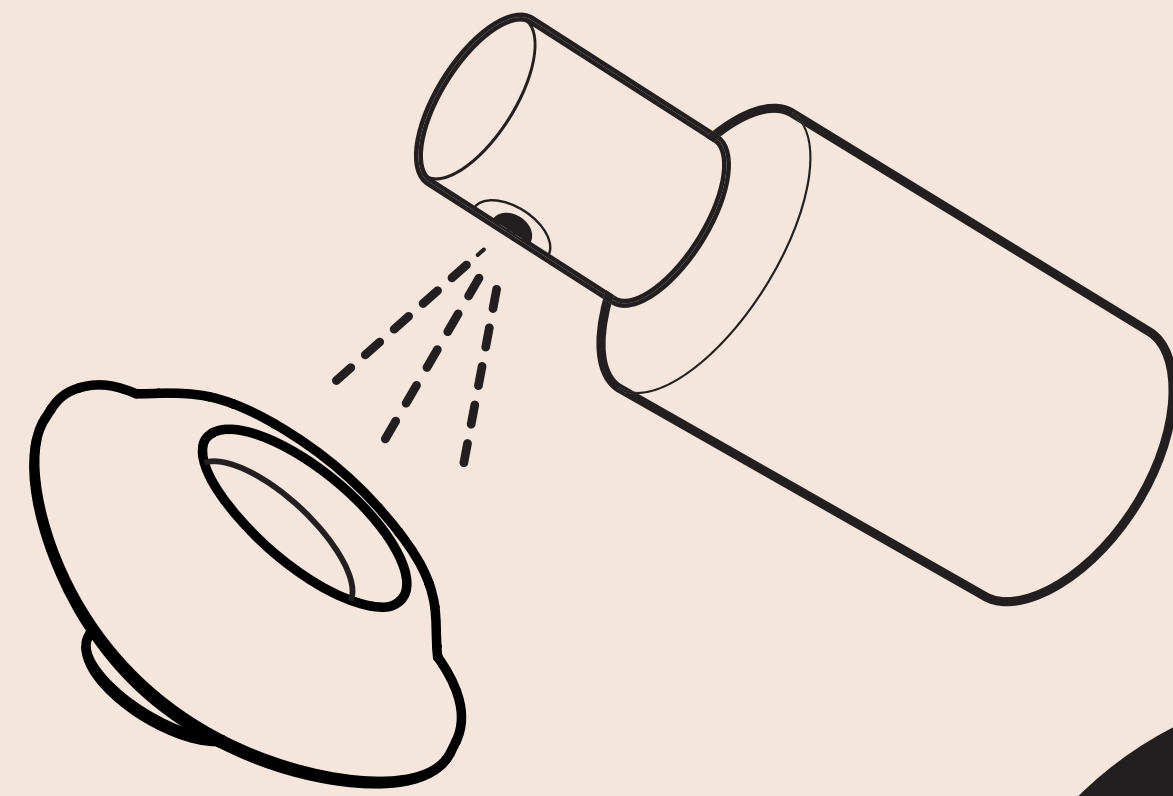
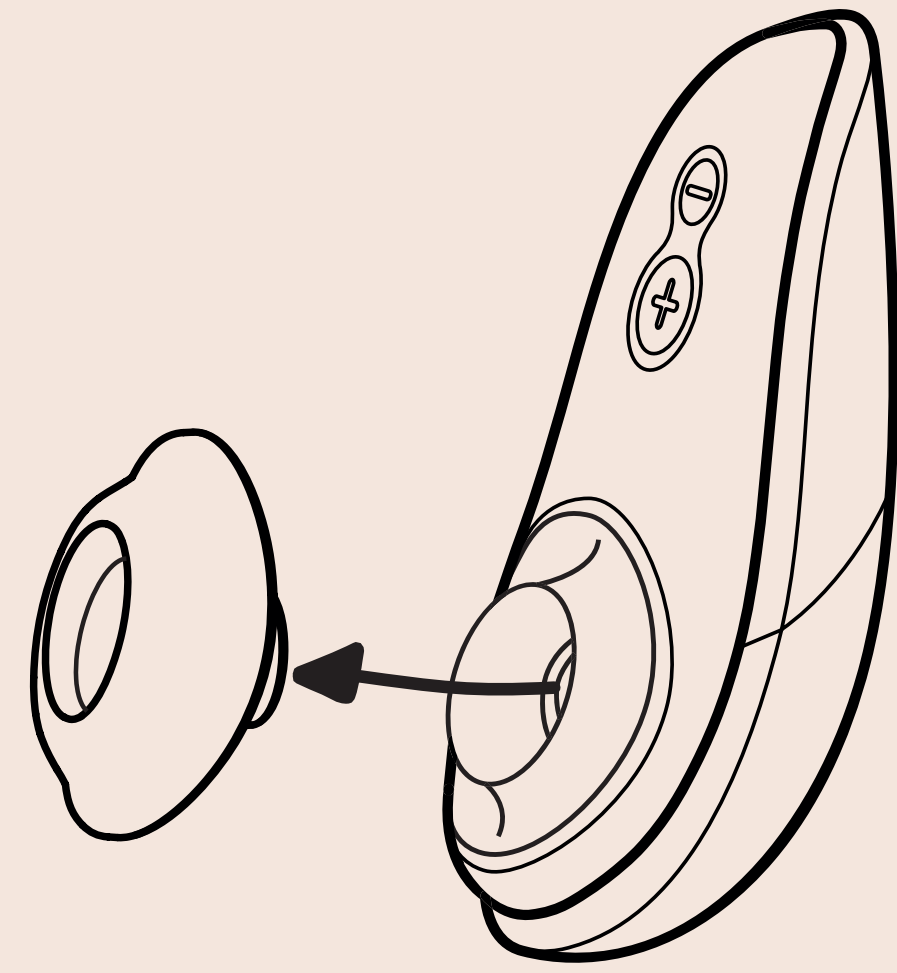

# 清洁

## WOMANIZER™ 的清洁十分简单

你的Womanizer™ 百分之百防水且容易清洁。为完美清洁，我们建议使用成人用品专用的清洁剂。

### 请注意：

更换刺激器头或清洁Womanizer™ 器顶端时，建议你关闭Womanizer™ 。

### 通过十个简单的步骤清洁你的WOMANIZER™：

1. 确保充电线已中断连接。
2. 从装置中取下刺激器头。
3. 用热水清洁刺激器头并使用成人用品清洁剂清洗。
4. 接着将成人用品清洁剂添加至压力腔并稍待其发挥清洁作用。
5. 启动Womanizer™，调到最高强度并将其浸到温水中一分钟。

6. 然后你可以抖动Womanizer™。
7. 一直到听不见水声后，再关闭你的Womanizer™。
8. 现在关闭Womanizer™并用布将它擦干。
9. 此外，你还可以使用棉花棒和成人用品清洁剂清洁压力腔。
10. 最后，再次装上刺激器头，清洁完成。

# 一般信息

## 使用

在首次使用前、每次使用后以及在身体其他部位使用时，请清洁你的Womanizer™，以降低感染风险（请参见“轻松清洁你的Womanizer™”章节）。

## 存放

请将清洁过后的Womanizer™放入收纳盒。请存放在安全、干燥的位置，避免阳光直射。

## 技术数据

型号： Liberty

充电器： 输入： 100–240 V ~ 50/60 Hz

输出： 5 V --- 0.75 A

## 分销商

WOW TECH EUROPE GMBH, Friedenstrasse 91A  
10249 Berlin, Germany

WOW TECH EUROPE GMBH 保留进行技术变更和设计变更以改善装置的权利。

2018年生产。中国制造。

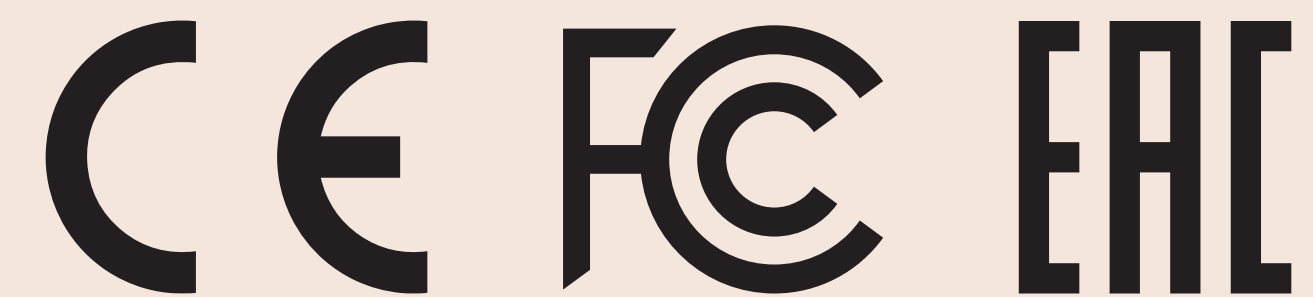



## 警告

为正常使用产品，我们向你提醒下列事项：

- 本产品放置时请远离儿童，特别是幼儿。
- 只能按照本文描述的步骤清洁产品。
- 请勿将产品或充电器长时间曝露在阳光直射或紫外线照射之处。
- 避免高温。
- 切勿将充电线浸入水中或其他液体中，亦请勿在流水下冲洗充电线。
- 如果有零件损坏，请勿替产品充电。

如果你想在下列任一情况下使用本产品，请先咨询医生：

- 正值怀孕期间或分娩后不久。
- 皮肤刺激/皮肤病
- 其他健康问题。
- 你的身体对产品材质有过敏反应。





## 警告

为安全使用本产品，请注意：

- 切勿在同一个部位使用本产品超过15分钟。
- 如果你配戴心律调节器，切勿使用本产品。
- 仅将本产品用于预期目的，即刺激阴蒂。
- 出现疼痛或不适时，请停止使用。

## 电池

本装置内置锂离子电池。不得焚毁、拆卸电池或将其暴露在超过60° C的温度下。过热可能会导致电池损坏，从而损坏装置。只有确保负责人员提供适当的监督或使用设备的详细说明下，本设备才得适用于身体、感官或心理能力受限且无相关经验或基本知识的用户。请勿让儿童把玩本产品。发出异常噪音时，请立即关闭刺激装置并停止使用。

## 环境保护（有关电池和电子废弃物的说明）

身为电器销售厂商，我们负有免费回收电器和电子废弃物的法律义务。此外，我们也提醒你，身为消费者，你负有回收废弃电池的法律义务。

请勿将电器和电池扔到家庭垃圾中。下方显示的符号（亦附在我们的电子产品上），向你再次明确表明这一点。

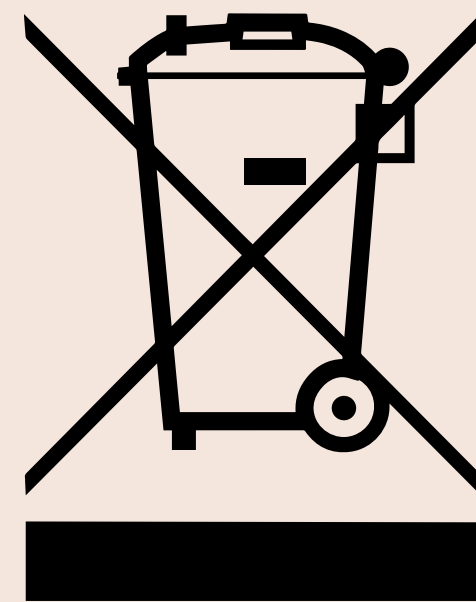

有关更多信息，特别是关于回收电池和电子废弃物的信息，请浏览我们网站上的“条款和条件”。

## 符合规范

本装置符合所有与电磁兼容性 (EMC) 相关的规范。只要遵守并根据本操作说明书中的说明操作，即可安全使用本装置。

## 保修和自愿性制造商保修

除消费者所享有的法定保修外，WOW TECH EUROPE GMBH 还针对Womanizer™ 产品，为消费者提供自愿性制造商保修。

有关自愿性制造商保修的条款和条件，请浏览网站上“保修条件”部分。

中國的



# 很高興妳選擇了 Womanizer™。

我們歡迎妳來到充滿感官體驗的世界，一次又一次地豐富妳和妳的生活。選擇Womanizer™，不僅能讓妳享受無與倫比的高潮 — 還能體驗全新的愉悅快感。頌揚妳的女性特質，享受自己。不錯過絲毫快感！享受高潮與愉悅，釋放妳的想像力。讓產品帶給妳無盡樂趣 — 以及一波接一波的激情感受。





Pleasure Air™ 技術

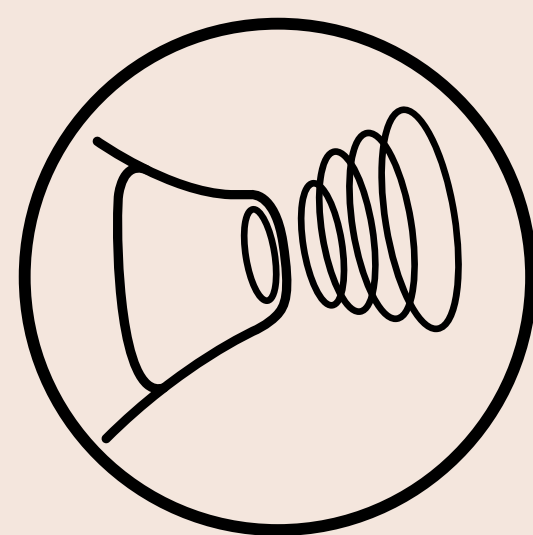

6種強度等級

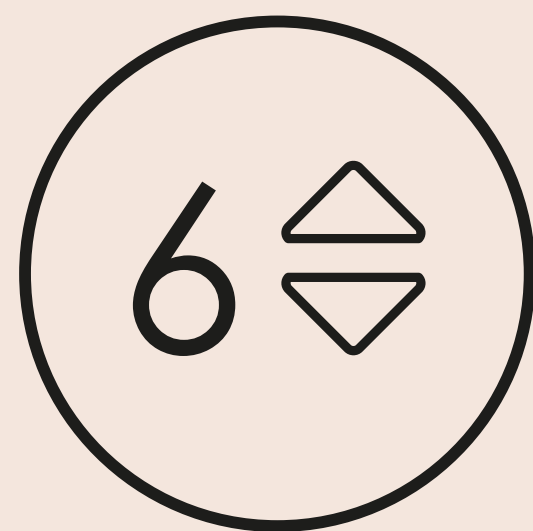

鎖定機制

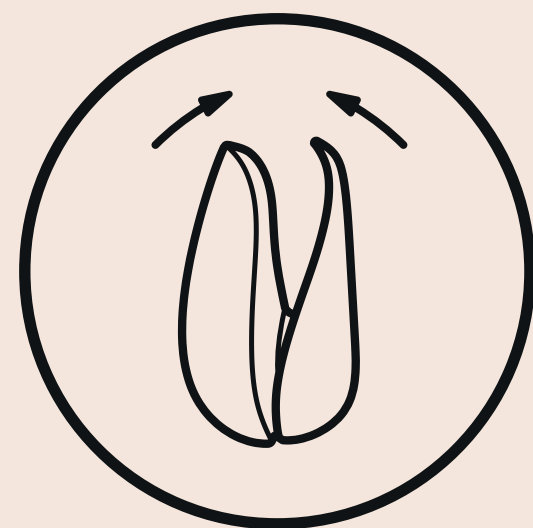

防水

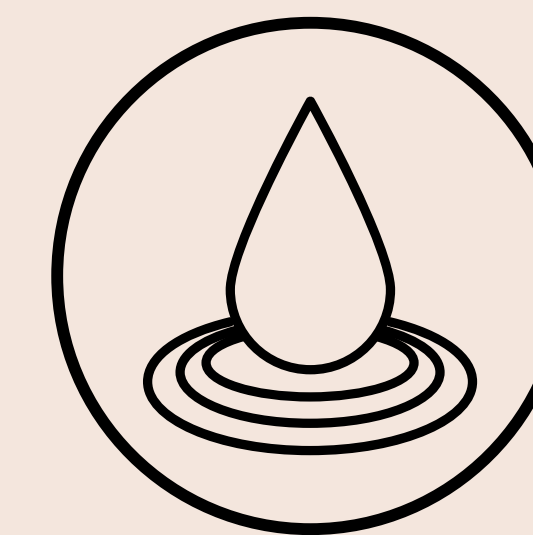

兩個矽膠刺激器頭

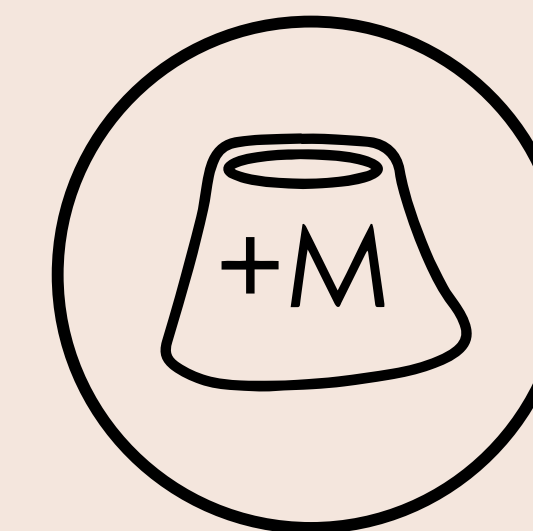

無聲技術

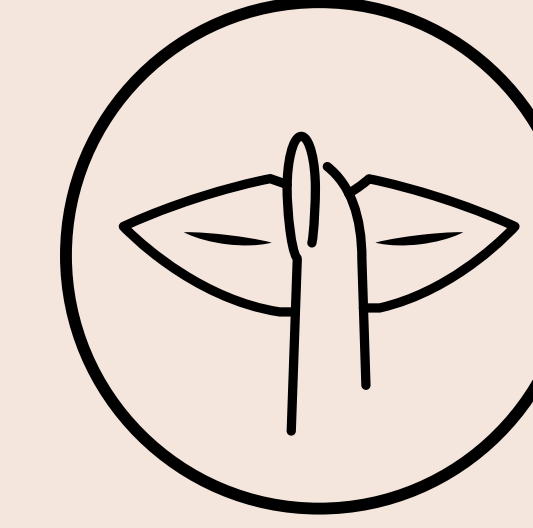

說明

充電

簡要說明

使用

提示

清潔

一般資訊

注意：首次使用WOMANIZER™ 之前，請仔細閱讀本操作說明書，並妥善保管以備日後使用。

# 說明

- A** 安裝用磁性筆
- B+** 開/關按鈕
- B+** 陰蒂刺激強度按鈕（增加）
- B-** 陰蒂刺激強度按鈕（降低）
- C** 刺激器頭
- D** USB充電線（附充電插頭）

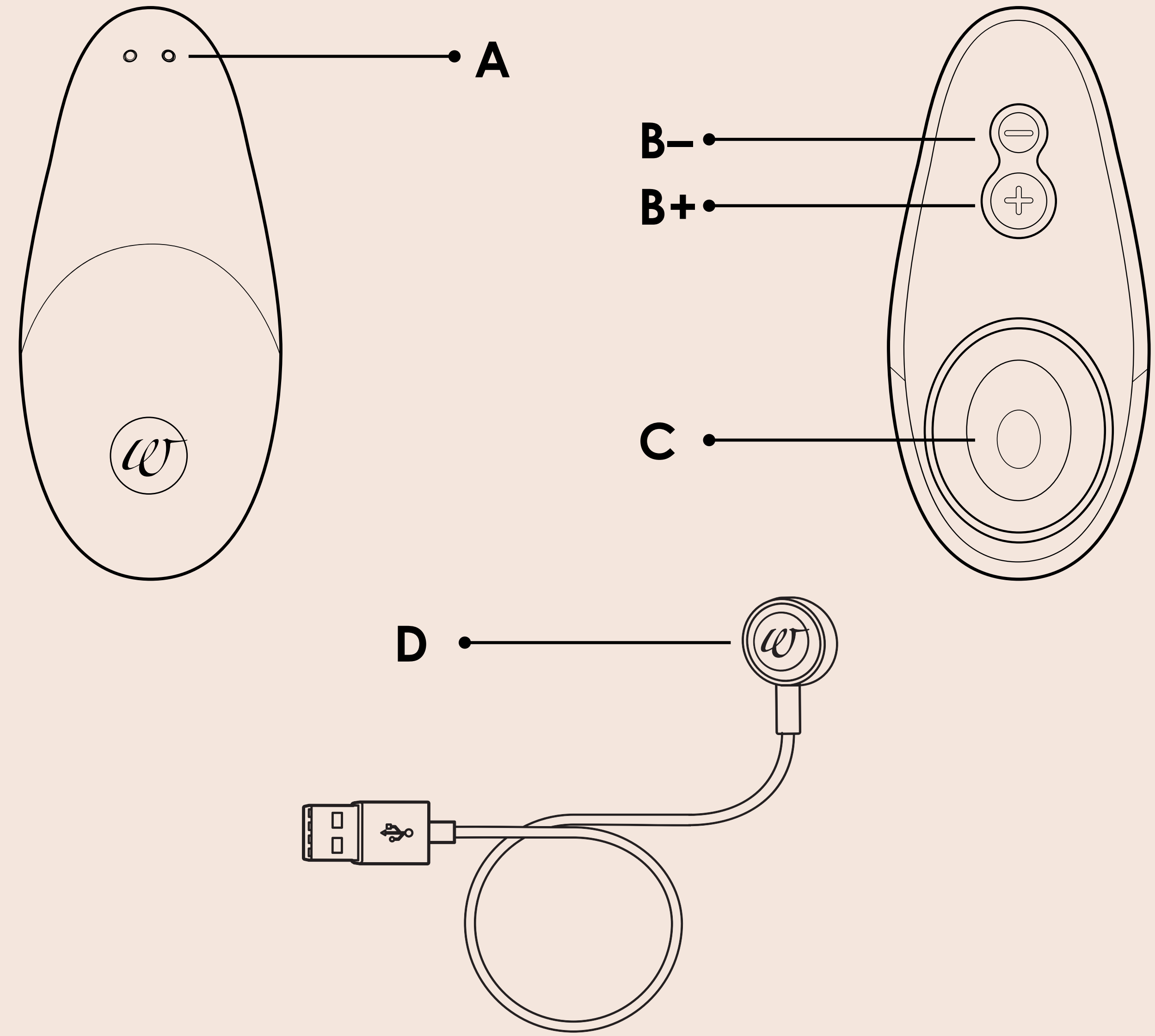

# 充電

警告：

為了讓妳從一開始就與妳的Womanizer™ 一同享受美好歡愉，妳應該注意以下幾點：

- 首次使用充電器之前，請先檢查當地電壓，當地線路電壓不得超過裝置上所示的最高線路電壓。
- 切勿將充電器或充電線浸入水中或其他液體中。
- 請勿在流水下沖洗充電器和充電線。
- 定期檢查刺激裝置是否出現任何損壞。
- 如果有零件損壞，請勿使用該裝置。

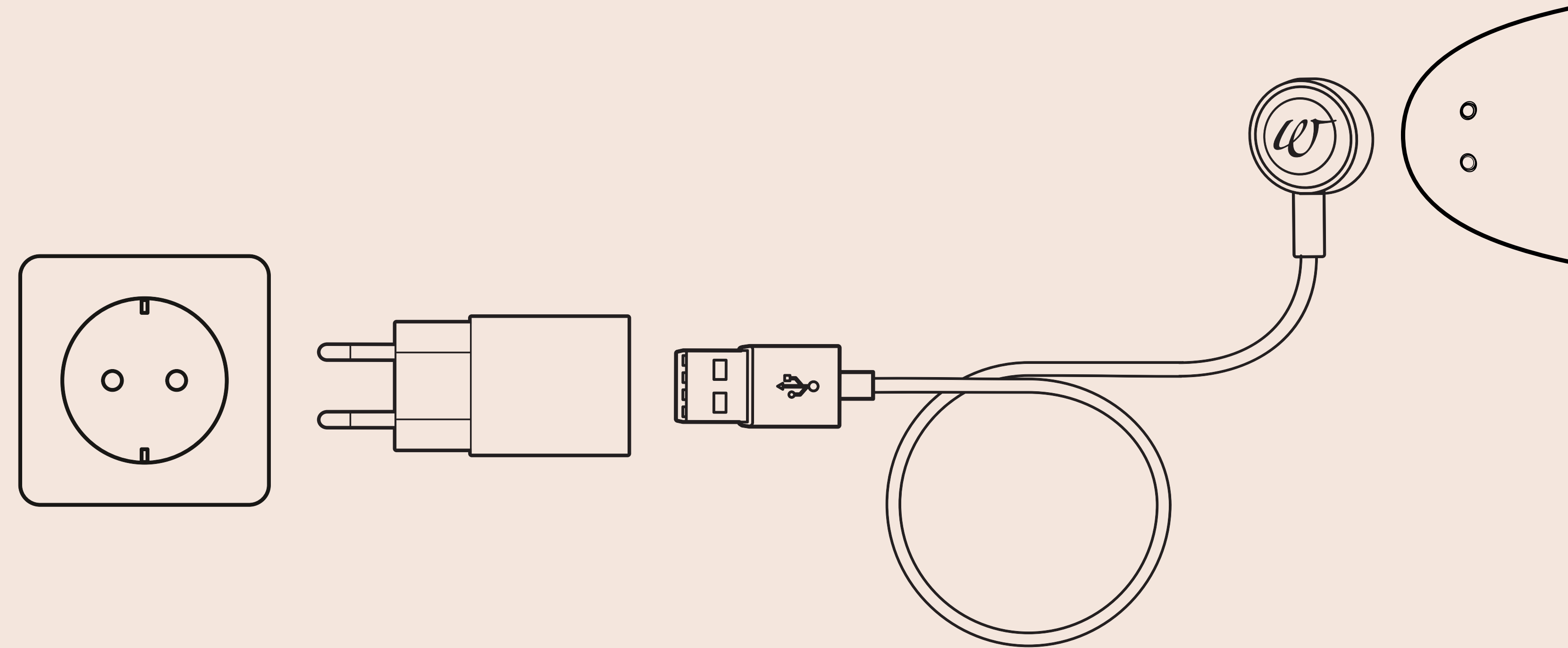



# 充電

請注意：

如果你第一次使用Womanizer™，那麼電池的預先充電量僅供短時間使用。由於受到環境影響，電池可能已完全放電，因此建議你在首次使用前，先將Womanizer™ 充滿電。充電所需時間約一小時。如果你的Womanizer™ 在充電期間發熱，這是正常現象。充電之後，你即可以與你的Womanizer™ 一起體驗長達120分鐘的感官愉悅。實際的電池續航力，視你與Womanizer™ 一起享受歡愉的頻率而定。



# 充電

## 充電指示燈

妳的Womanizer™ 在刺激器頭（C）下方設置了一個LED燈。這個指示燈會在充電期間顯示充電狀態。

如果妳希望替妳的WOMANIZER™ 電池充電，請按照以下步驟操作：

1. 如果妳開啟Womanizer™ 而刺激器頭下方的LED燈在閃爍，請充電！
2. 請確保妳的Womanizer™ 和充電器均乾燥。
3. 將USB充電線（D）連接到合適的USB連接埠（例如配接器或電腦或類似設備）。
4. 將插頭（D）放在磁性筆（A）上。
5. 雖然磁性筆具有磁力，但仍請確保插頭（D）最佳定位於裝置之上，讓妳的Womanizer™ 處於確切的充電位置。
6. 充電期間，刺激器頭下方的LED燈會閃爍。
7. 如果刺激器頭下方的LED燈持續亮起，則代表妳的Womanizer™ 已充電完畢。

# 簡要說明

1. ON/OFF  
按住兩秒

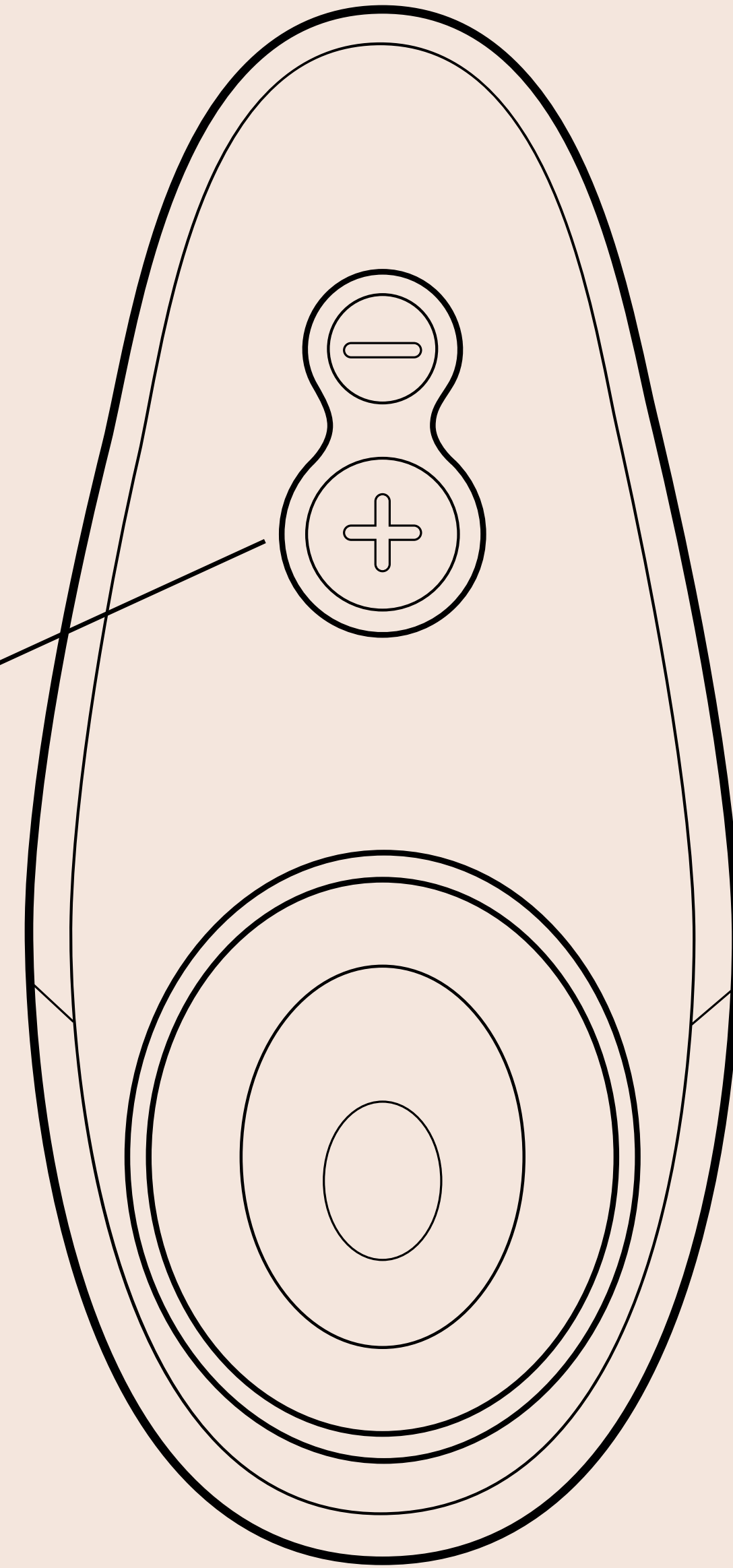

2.

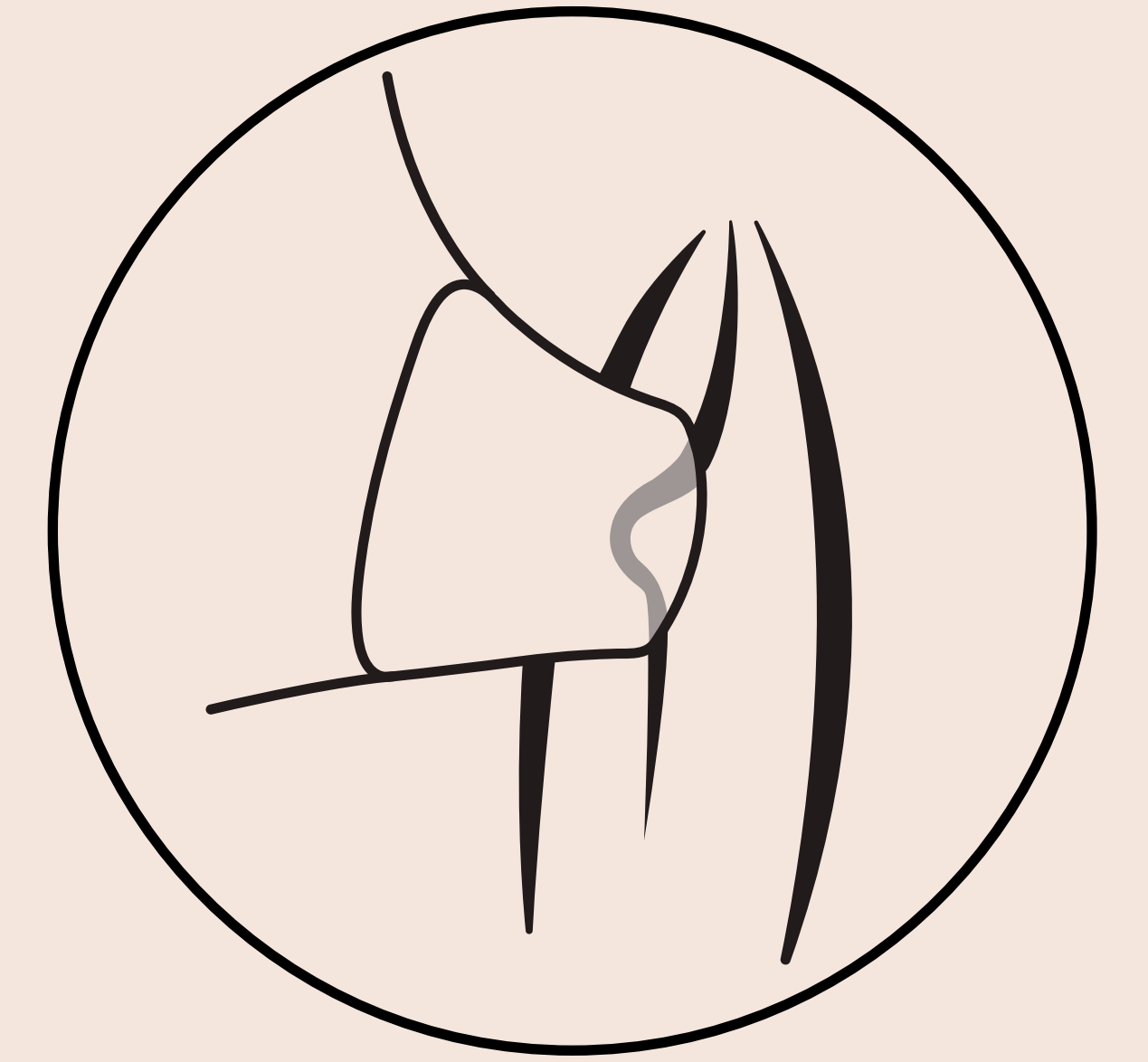

3.

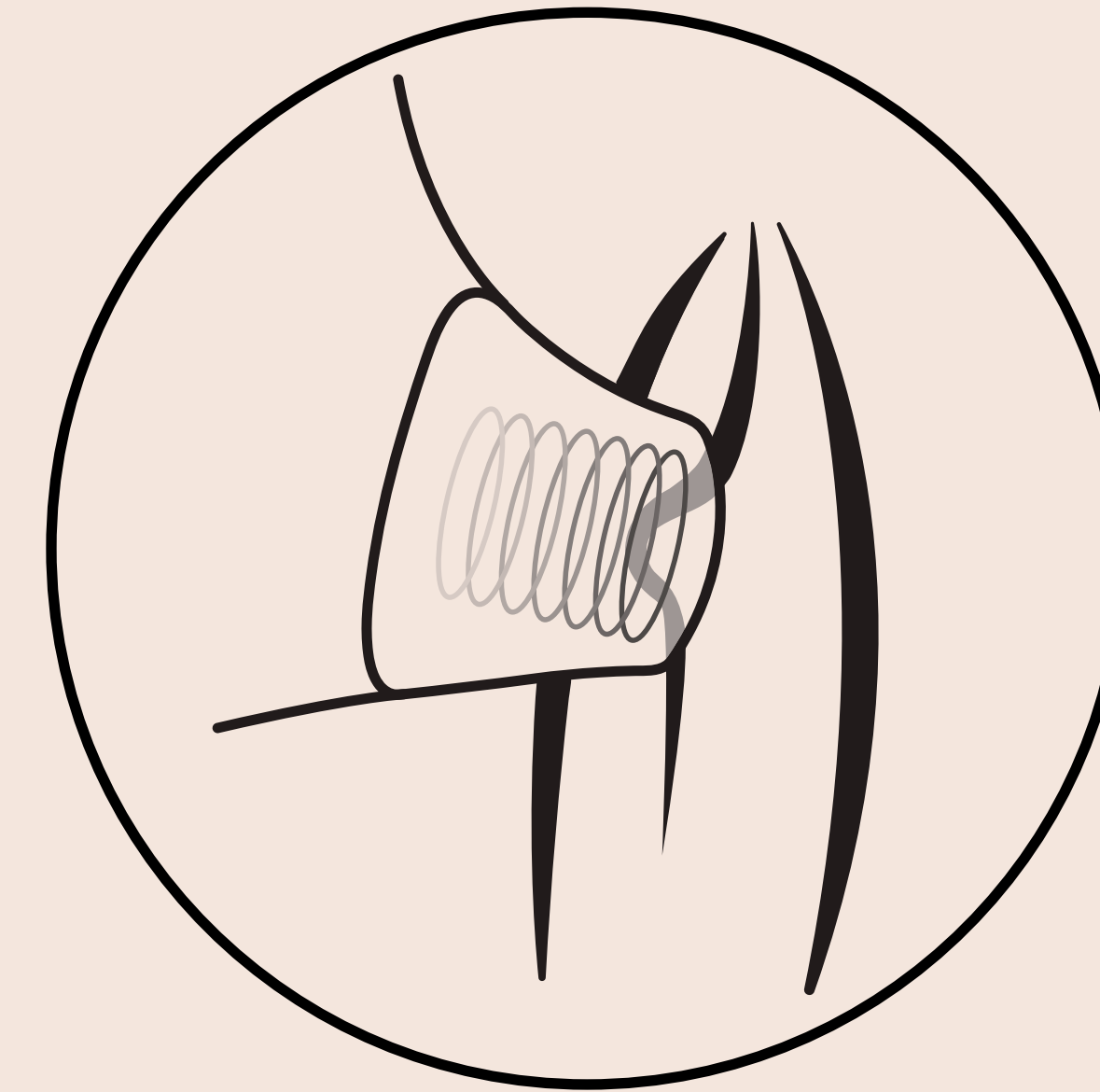

4.

# 使用

## 注意：

在使用妳的Womanizer™ 之前，請先摘下私處佩戴的穿孔或飾品

## 手動上下調整強度級別：

1. 按住按鈕（B+）兩秒鐘，打開Womanizer™ 。
2. 用手指略微分開陰唇，露出陰蒂。
3. 此時妳可以在陰蒂上方近處微微輕壓刺激器頭（C），如此陰蒂可受到刺激器頭橢圓形開口的吸吮。
4. 刺激器頭放在陰蒂上方的舒適位置後，就可以開始了——接下來是完全屬於妳的美好時光。以妳喜歡的方式享受這一刻：如果妳希望增加強度，請短按（B+）按鈕，強度將會增加一級。重複五次即可達到最高強度級別。每次調整強度時，LED燈都會亮起一次。如果妳已經達到最高強度級別，則LED燈將維持不變。

5. 欲降低強度時，請短按（B-）按鈕。每短按一次，強度即降低一級。每次調整強度時，LED燈也會亮起一次。
6. 妳也可以夾緊雙腿，讓妳的Womanizer™ 保持在妳喜歡的位置上。當然，妳也可以把裝置拿在手中。
7. 當妳結束屬於自己的Womanizer™ 時光時，只需按住按鈕（B+）約兩秒鐘，即可關閉裝置。



# 使用

## 重要注意事項：

使用Womanizer™時，請勿使用芳香或含酒精的潤滑劑或按摩精油以避免損壞。我們也不建議使用矽膠基底的潤滑劑。如果需要，請使用Womanizer™的水溶性潤滑劑。

## 小小的建議：

如果你發覺刺激器頭的大小不大理想，請在隨貨提供的刺激器頭（S和M尺寸）間替換，以便為你創造最佳感受。

# 提示

發現WOMANIZER™ 令人期待的全新特色！

待機功能：

待機功能讓妳在使用Womanizer™ 時更加省電且舒適：如果不使用，裝置會在10分鐘內關閉。

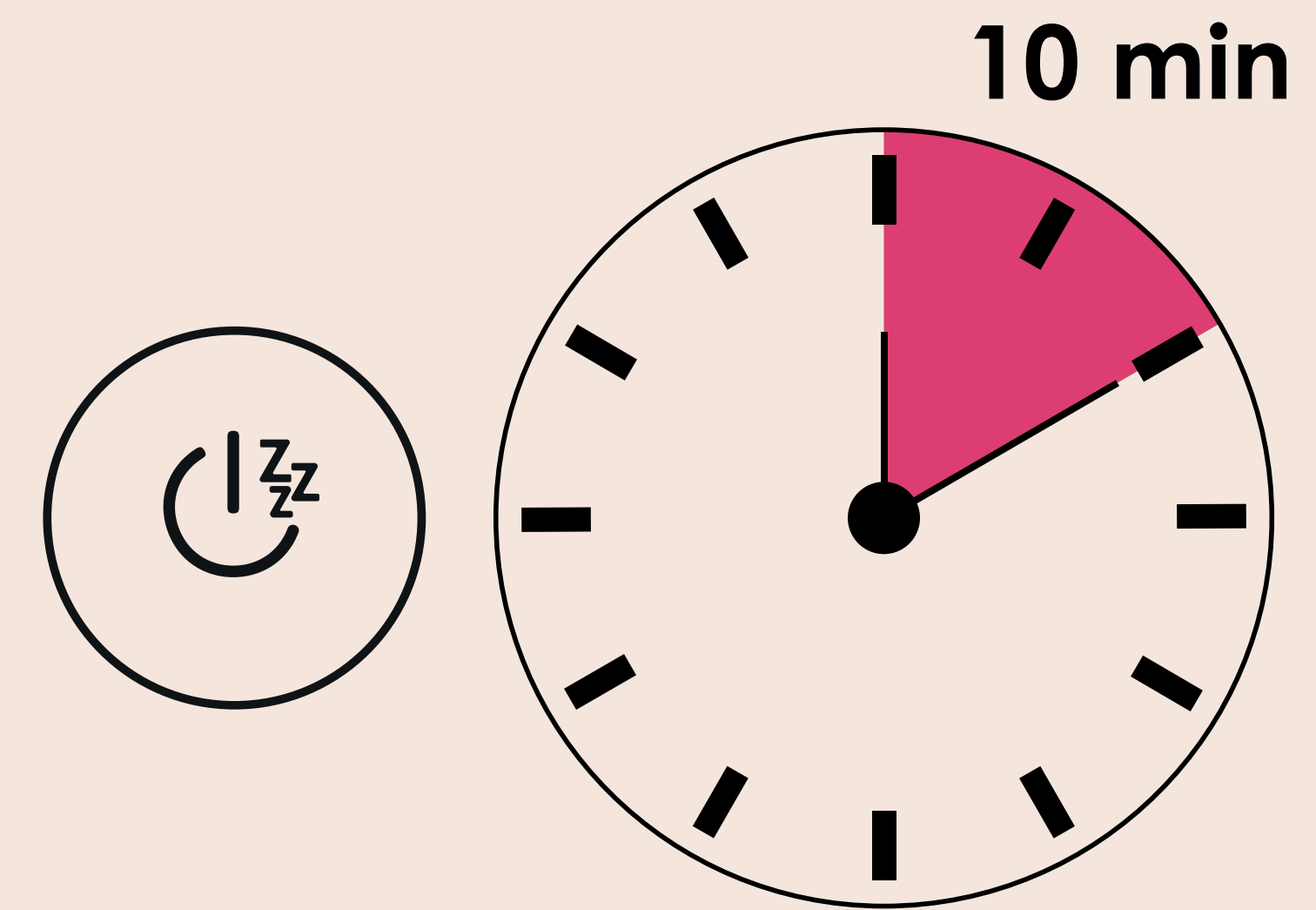

# 清潔

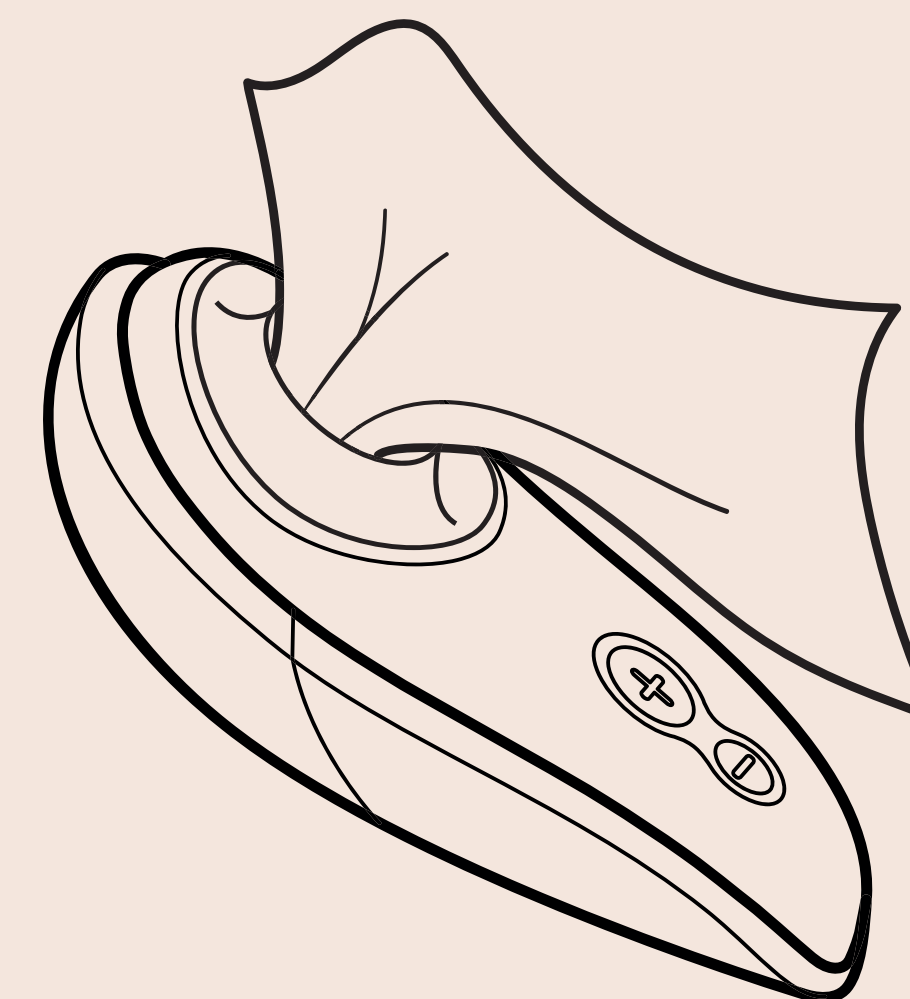
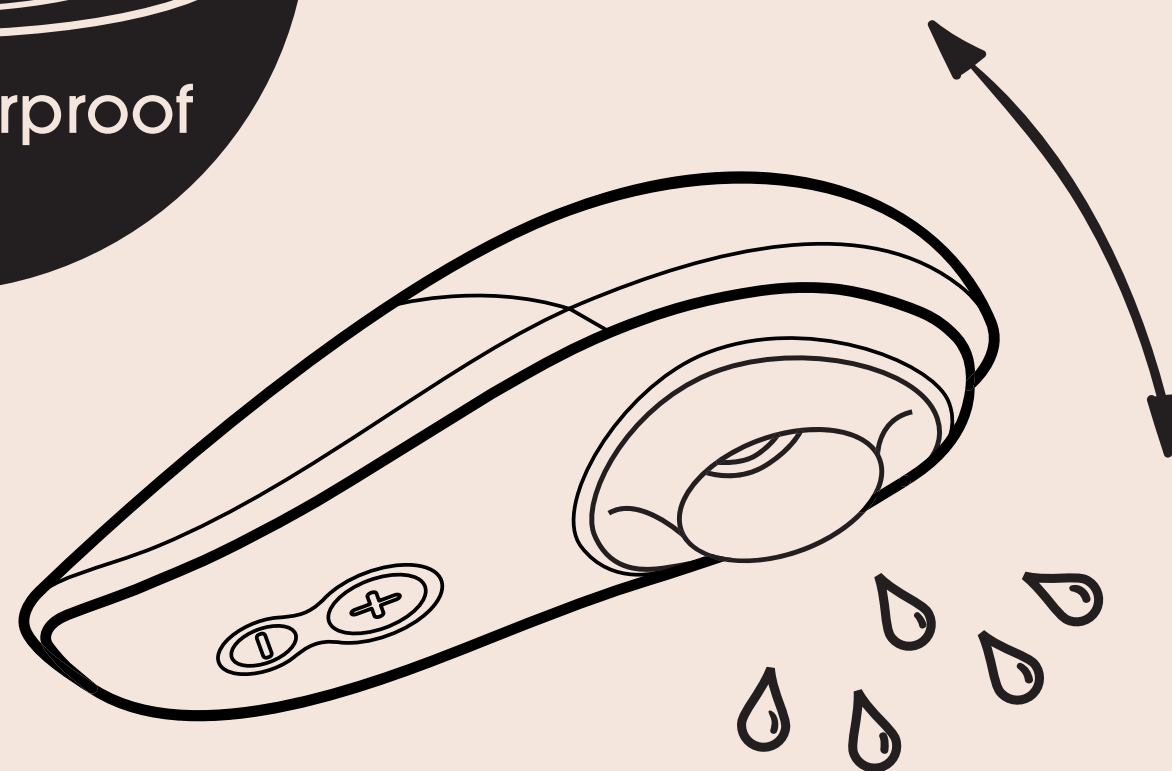
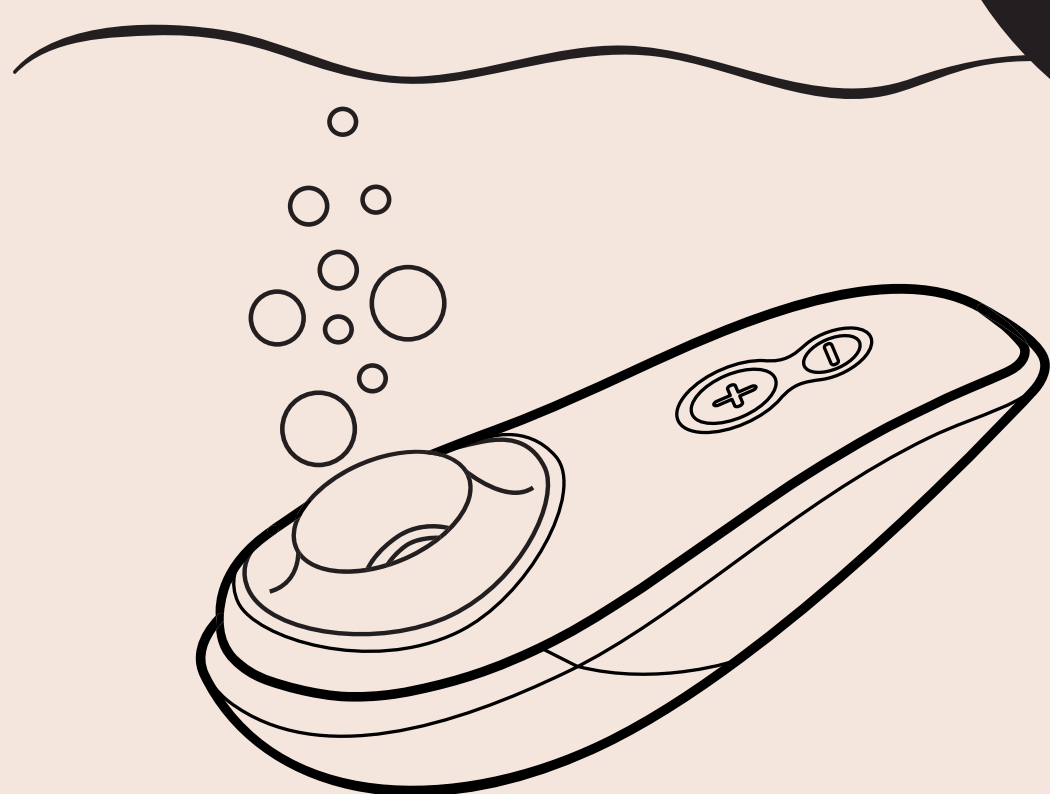
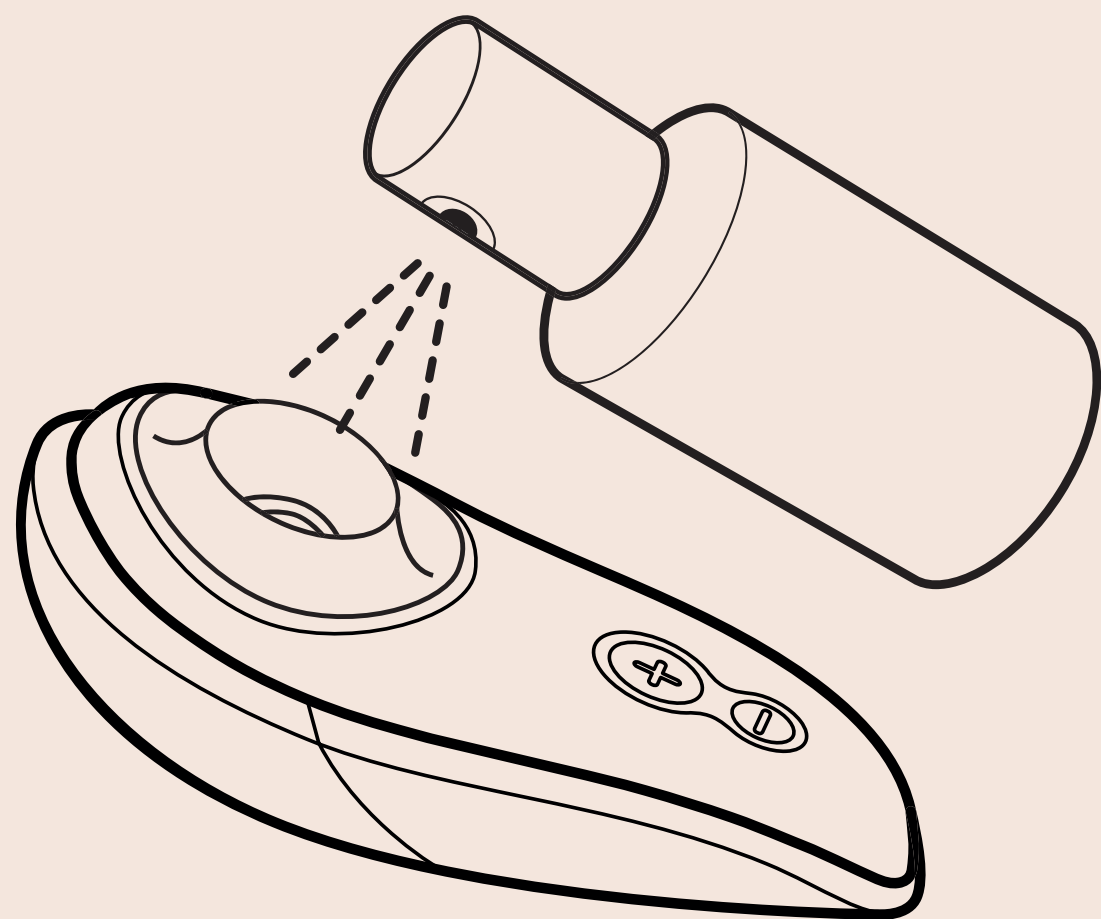
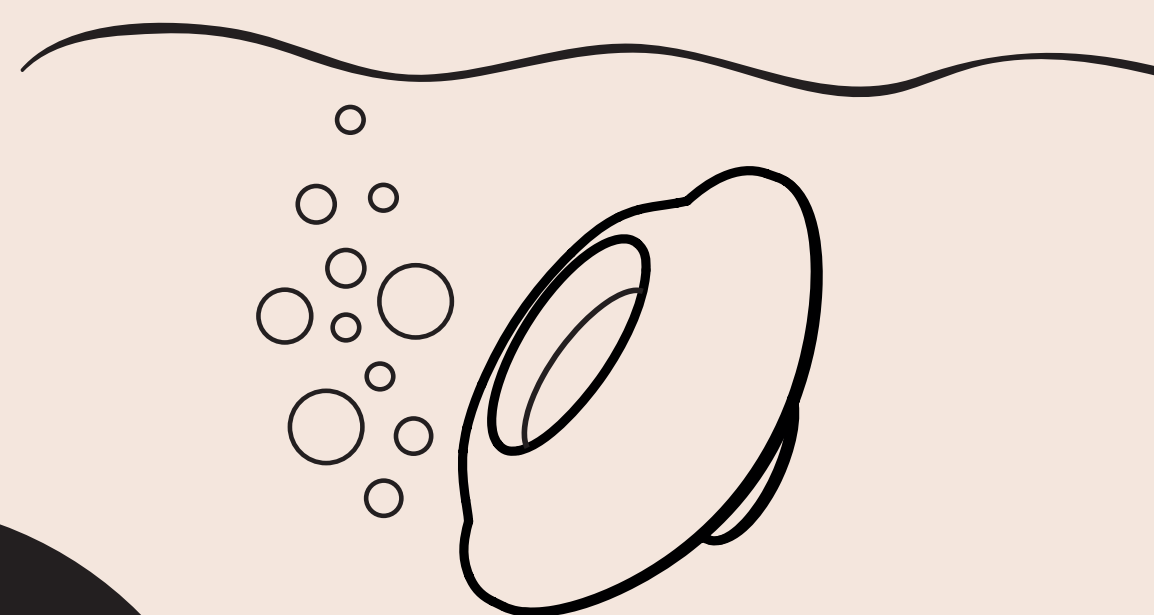
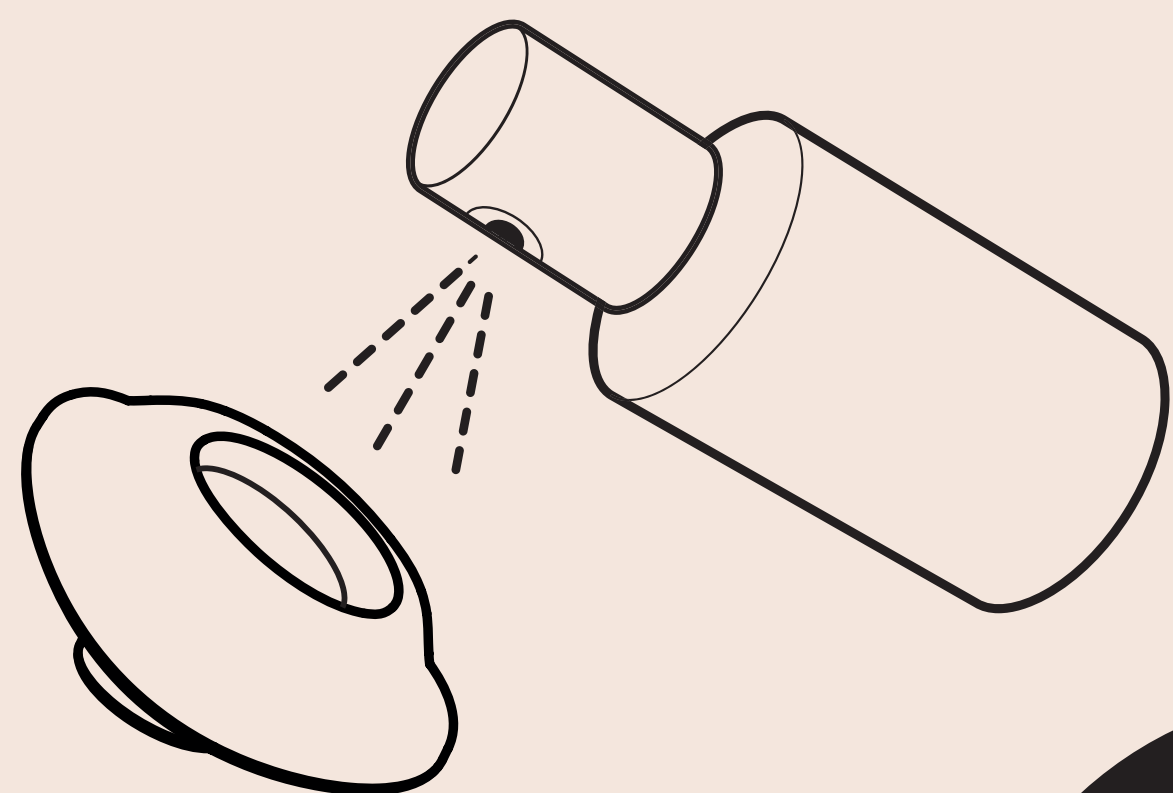
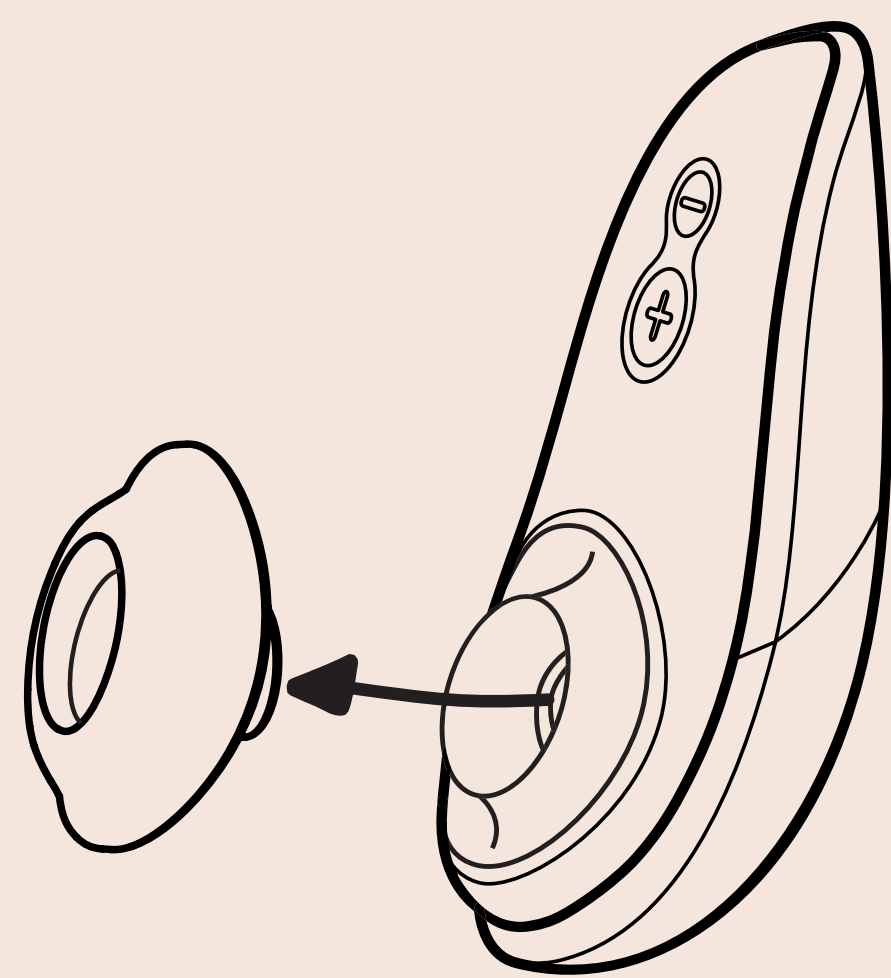

# 清潔

## WOMANIZER™ 的清潔十分簡單

妳的Womanizer™ 百分之百防水且容易清潔。為完美清潔，我們建議使用成人用品專用的清潔劑。

### 請注意：

更換刺激器頭或清潔Womanizer™ 器頂端時，建議妳關閉Womanizer™ 。

## 透過十個簡單的步驟清潔妳的WOMANIZER™：

1. 確保充電線已中斷連接。
2. 從裝置中取下刺激器頭。
3. 用熱水清潔刺激器頭並使用成人用品清潔劑清洗。
4. 接著將成人用品清潔劑添加至壓力腔並稍待其發揮清潔作用。
5. 啟動Womanizer™，調到最高強度並將其浸到溫水中一分鐘。

6. 然後妳可以抖動Womanizer™。
7. 一直到聽不見水聲後，再關閉妳的Womanizer™。
8. 現在關閉Womanizer™ 並用布將它擦乾。
9. 此外，妳還可以使用棉花棒和成人用品清潔劑清潔壓力腔。
10. 最後，再次裝上刺激器頭 — 清潔完成。



# 一般資訊

## 使用

在首次使用前、每次使用後以及在身體其他部位使用時，請清潔妳的Womanizer™，以降低感染風險（請參見「輕鬆清潔妳的Womanizer™」章節）。

## 存放

請將清潔過後的Womanizer™ 放入收納盒。請存放在安全、乾燥的位置，避免陽光直射。

## 技術資料

型號： Liberty

充電器： 輸入： 100-240 V ~ 50/60 Hz

輸出： 5 V --- 0.75 A

## 分銷商

WOW TECH EUROPE GMBH, Friedenstrasse 91A  
10249 Berlin, Germany

WOW TECH EUROPE GMBH 保留進行技術變更和設計變更以改善裝置之權利。

2018年生產。中國製造。





## 警告

為正常使用產品，我們向妳提醒下列事項：

- 本產品放置時請遠離兒童，特別是幼兒。
- 只能按照本文描述的步驟清潔產品。
- 請勿將產品或充電器長時間曝露在陽光直射或紫外線照射之處。
- 避免高溫。
- 切勿將充電線浸入水中或其他液體中，亦請勿在流水下沖洗充電線。
- 如果有零件損壞，請勿替產品充電。

如果妳想在下列任一情況下使用本產品，請先諮詢妳的醫師：

- 正值懷孕期間或分娩後不久。
- 皮膚刺激/皮膚病
- 其他健康問題。
- 妳的身體對產品材質有過敏反應。



## 警告

為安全使用本產品，請注意：

- 切勿在同一個部位使用本產品超過15分鐘。
- 如果你配戴心律調節器，切勿使用本產品。
- 僅將本產品用於預期目的，即刺激陰蒂。
- 出現疼痛或不適時，請停止使用。

## 電池

本裝置內建鋰離子電池。不得焚燬、拆卸電池或將其暴露在超過60 ° C的溫度下。過熱可能會導致電池損壞，從而損壞裝置。只有確保負責人員提供適當之監督或使用設備的詳細說明下，本設備才得適用於身體、感官或心理能力受限且無相關經驗或基本知識的使用者。請勿讓兒童把玩本產品。發出異常噪音時，請立即關閉刺激裝置並停止使用。

## 環境保護（有關電池和電子廢棄物之說明）

身為電器販售廠商，我們負有免費回收電器和電子廢棄物的法律義務。此外，我們也提醒妳，身為消費者，妳負有退回廢棄電池的法律義務。

請勿將電器和電池扔到家庭垃圾中。下方顯示的符號（亦附在我們的電子產品上），向妳再次明確表明這一點。

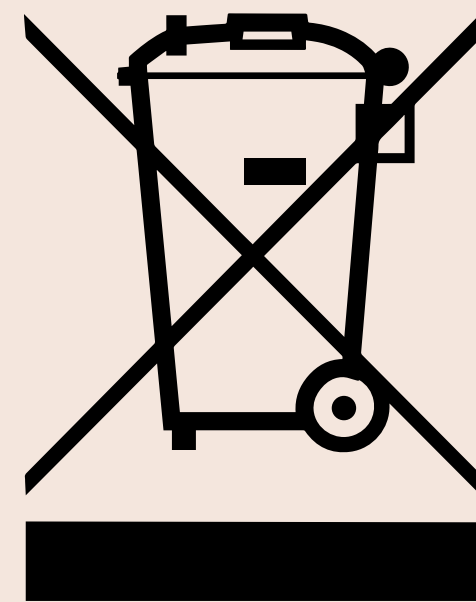

有關更多資訊，特別是關於退回電池和電子廢棄物之資訊，請瀏覽我們網站上的「條款和條件」。

## 符合規範

本裝置符合所有與電磁兼容性 (EMC) 相關之規範。只要遵守並根據本操作說明書中之說明操作，即可安全使用本裝置。

## 保固和自發性的製造商保固

除消費者所享有的法定保固外，WOW TECH EUROPE GMBH 還針對Womanizer™ 產品，為消費者提供了自發性的製造商保固。

有關自發性的製造商保固之條款和條件，請瀏覽網站上「保固條件」部分。





[www.womanizer.com](http://www.womanizer.com)