

РУКОВОДСТВО
ПО ЭКСПЛУАТАЦИИ

BB-CD 104
CD МАГНИТОЛА

SUPRA

Just SUPER!



РУКОВОДСТВО ПО ЭКСПЛУАТАЦИИ

СОДЕРЖАНИЕ

Правила эксплуатации и техники безопасности	3
Питание магнитолы	5
Расположение элементов управления	6
Управление радиоприемником	7
Управление воспроизведением аудиокассет	8
Управление воспроизведением CD/MP3	9
Управление воспроизведением с устройств USB	10
Чистка и уход	10
Безопасная утилизация	11
Устранение неисправностей	12
Технические характеристики	14

Благодарим Вас за приобретение магнитолы SUPRA. Перед началом эксплуатации CD магнитолы просим Вас внимательно прочитать все руководство, особенно обращая внимание на раздел Правила эксплуатации и техники безопасности, а затем сохранить руководство для использования в дальнейшем.

ПРАВИЛА ЭКСПЛУАТАЦИИ И ТЕХНИКИ БЕЗОПАСНОСТИ

ПРЕДУПРЕЖДЕНИЕ



Этот знак означает, что прибор находится под высоким напряжением и возможно поражение электрическим током. Для обеспечения вашей безопасности запрещается снимать заднюю крышку прибора.

Не разбирайте устройство, так как это может привести к поражению электрическим током.

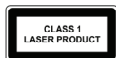

Данный прибор оснащен лазерным устройством класса 1.

Несоблюдение перечисленных требований по эксплуатации прибора и самостоятельный ремонт прибора могут привести к его поломке и возможным травмам!

Размещайте кабели так, чтобы они не подвергались механическим воздействиям, не допускайте зажим кабелей какими-либо предметами.

Вилка питания прибора должна быть легко доступна для включения/выключения.

Для полного отключения прибора выньте штекер кабеля питания из розетки.

БЕЗОПАСНОЕ РАЗМЕЩЕНИЕ

Прибор предназначен исключительно для использования в быту и должен быть использован только по назначению.

Извлеките прибор из упаковки и убедитесь в его целостности и отсутствии повреждений. Уберите упаковочные материалы (пластиковые пакеты и скрепки) подальше от детей.

Перед включением прибора в сеть электропитания убедитесь, что напряжение и частота электросети соответствует указанным на корпусе изделия. Подключайте прибор только к источнику переменного тока.

Не используйте прибор в условиях с повышенной влажностью или рядом с водой.

Запрещается погружать прибор в воду или другие

жидкости, а также разбрызгивать на него воду или другие жидкости, это может привести к поражению электрическим током. Если это произошло, не драгивайтесь до прибора, немедленно отключите его от электросети и обратитесь в сервисный центр для проверки.

Не размещайте на устройстве посторонние предметы.

Не устанавливайте на приборе источники открытого огня, такие как, горящие свечи.

Не оставляйте устройство под воздействием прямых солнечных лучей.

Не размещайте устройство под воздействием электромагнитного излучения, рядом с источниками тепла и в местах скопления пыли.

Прибор следует устанавливать на ровной и устойчивой поверхности.

Максимальная рабочая температура устройства 35°C.

Если прибор не используется, следует отключить его от электросети.

Следите, чтобы шнур питания не соприкасался с горячими или острыми предметами.

Запрещается растягивать, сгибать и скручивать шнур питания.

Запрещается использовать прибор, если шнур питания поврежден. Для его ремонта или замены следует обратиться в авторизованный сервисный центр.

При отключении прибора от электросети не тяните за шнур или сам прибор, держитесь за вилку.

Запрещается заменять или наращивать шнур питания.

После использования никогда не обматывайте провод электропитания вокруг прибора, так как со временем это может привести к излому провода. На время хранения прибора складывайте провод питания аккуратно. Убедитесь, что установка устройства была произведена в соответствии с инструкциями и иллюстрациями, предложенными в данном руководстве.

Производитель не несет ответственности за какие-либо повреждения, возникшие вследствие неправильного использования прибора или несоблюдения мер предосторожности и безопасности.

Несоблюдение перечисленных требований по эксплуатации и хранению лишает вас гарантийного обслуживания.

РУКОВОДСТВО ПО ЭКСПЛУАТАЦИИ

УХОД ЗА ИЗДЕЛИЕМ

Перед чисткой магнитолы отключите штекер кабеля питания из розетки.

Нельзя чистить магнитолу жидкими или аэрозольными чистящими средствами.

Для очистки используйте чистую мягкую слегка влажную ткань.

ВЕНТИЛЯЦИЯ

Чтобы гарантировать достаточную вентиляцию и нормальную работу устройства, никогда не накрывайте его тканью или другим материалом, так как недостаточная вентиляция может вызвать перегрев и/или сокращение срока службы магнитолы.

Не позволяйте детям помещать посторонние предметы в вентиляционные и другие отверстия.

ОБСЛУЖИВАНИЕ

В CD магнитоле нет частей, которые должен обслуживать пользователь.

По вопросам технического обслуживания и ремонта обращайтесь только в специализированные сервисные центры.

Правильно выполняйте замену элемента питания. При замене элемента питания всегда соблюдайте полярность.

Проконсультируйтесь с продавцом, если у вас возникнут вопросы относительно установки, использования или безопасности данного устройства.

ПРЕДУПРЕЖДЕНИЕ

При перемещении устройства из холодного места в теплое внутри него может образоваться конденсат, который при включении может привести к сбоям в работе. Поэтому, перед эксплуатацией устройства в новых температурных условиях, для выравнивания температуры, необходимо выдержать прибор в выключенном состоянии в течение 40 минут, и в этот период не включать штекер кабеля питания устройства в розетку.

Никогда не старайтесь самостоятельно ремонтировать устройство. В случае возникновения неисправности выключите устройство и обратитесь в специализированный сервисный центр.

Устройство состоит из множества прецизионных электронных деталей, разборка или какая-либо модификация которых может вызвать повреждение устройства.

ВНИМАНИЕ:

Несоблюдение требований эксплуатации и хранения может привести к преждевременному выходу магнитолы из строя или к поражению вас электрическим током.

КОМПЛЕКТАЦИЯ

Магнитола — 1 шт.

Шнур питания — 1 шт.

Руководство по эксплуатации — 1 шт.

Гарантийный талон — 1 шт.

ПИТАНИЕ МАГНИТОЛЫ

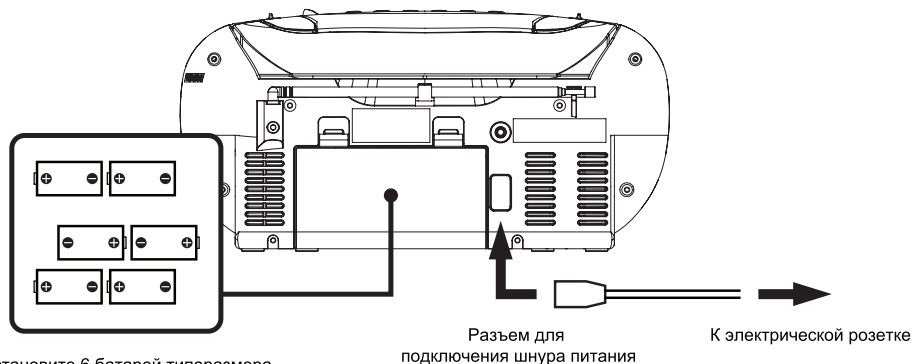

Установите 6 батарей типоразмера «С» в отсек для батарей

Магнитола может питаться от электросети или от батарей питания.

1. ПИТАНИЕ ОТ ЭЛЕКТРОСЕТИ

Убедитесь, что напряжение электросети соответствует напряжению, указанному на маркировке в нижней части корпуса прибора.

Подключите гнездо сетевого шнура к разъему на задней стенке магнитолы: а вилку для сетевого питания к розетке электросети.

Питание будет автоматически подаваться от электросети, даже при наличии установленных в аппарат батарей.

2. ПИТАНИЕ ОТ БАТАРЕЙ

Отсек для батарей располагается в задней части корпуса.

Откройте крышку отсека для батарей.

Установите 6 батарей типоразмера “С (R14, LR14, UM 2)” в отсек для батарей, соблюдая полярность (соответствующие обозначения имеются внутри отсека для батарей).

Закройте крышку отсека для батарей.

ПРИМЕЧАНИЕ:

Чтобы магнитола начала работать от батарей, необходимо отсоединить от нее шнур сетевого питания.

МЕРЫ БЕЗОПАСНОСТИ ПРИ ИСПОЛЬЗОВАНИИ БАТАРЕЙ

Неправильное использование батарей питания может привести к утечке химикатов. Выполняйте нижеследующие инструкции.

Устанавливайте батареи только рекомендованного типа и размера.

Устанавливайте батареи в строгом соответствии с полярностью (+) и (-).

Различные батареи питания имеют различные характеристики. Не используйте вместе элементы питания разных типов.

Не используйте вместе старые и новые батареи. Одновременное использование старых и новых батарей снижает срок службы новой батареи или ведет к утечкам электролита из старой батареи.

Выньте батареи сразу же, как только они разрядились. Химикаты, вытекшие из батарей, вызывают коррозию. Если обнаружены следы утечки химикатов, удалите их сухой тканью.

Выньте батареи питания из устройства, если оно не используется в течение длительного времени.

УТИЛИЗАЦИЯ БАТАРЕЙ

Утилизируя батареи и элементы питания, убедитесь, что это сделано безопасным способом.

Никогда не бросайте батареи и элементы питания в огонь и не выбрасывайте их вместе с другими бытовыми отходами.

Узнайте в местных органах власти, как следует правильно утилизировать батареи и элементы питания.

РУКОВОДСТВО ПО ЭКСПЛУАТАЦИИ

РАСПОЛОЖЕНИЕ ЭЛЕМЕНТОВ УПРАВЛЕНИЯ

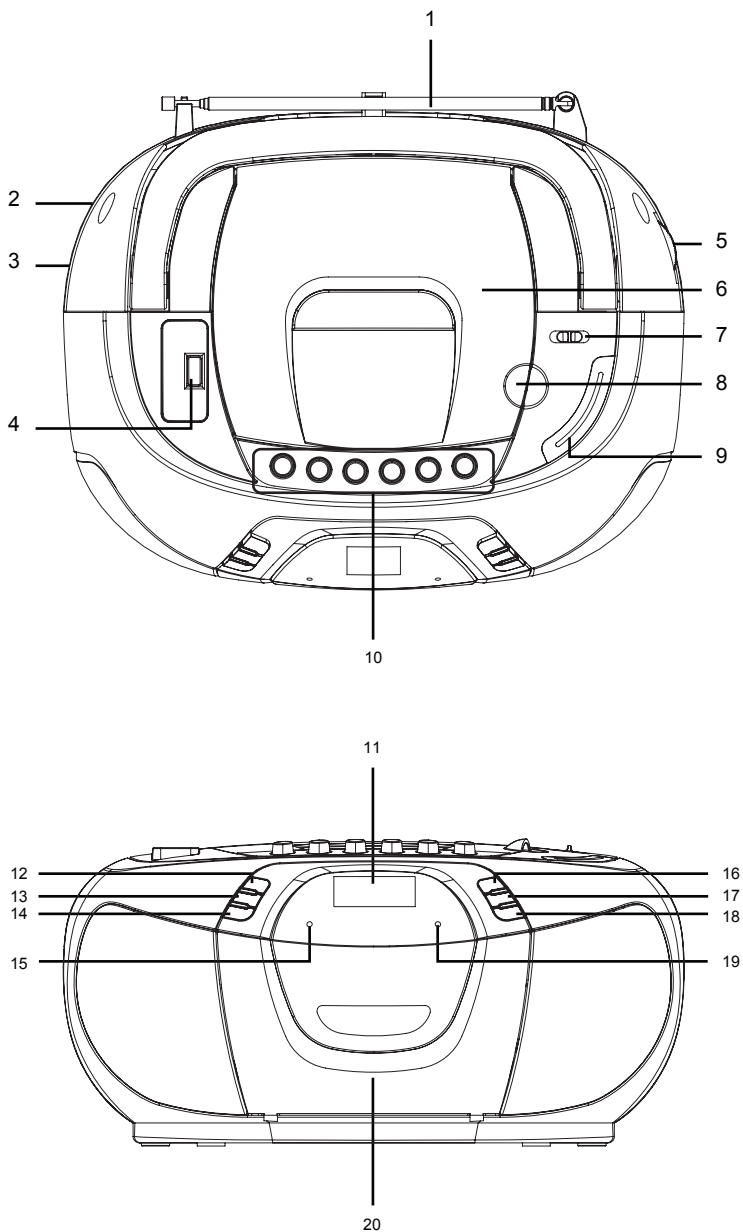

РУКОВОДСТВО ПО ЭКСПЛУАТАЦИИ

1. FM-антенна
2. Переключатель режимов
3. **VOLUME** Регулятор громкости
4. Разъем USB
5. **TUNING** Ручка настройки на радиостанцию
6. Крышка отсека для диска
7. Переключатель диапазонов частот
8. Выступ для открытия/закрытия отсека для диска
9. Шкала настройки
10. Кнопки управления воспроизведением кассет
PAUSE (II) — Пауза записи/воспроизведения
STOP/EJECT (■ ▲) — Остановка воспроизведения / извлечение кассеты
FAST FORWARD (▶▶) — Перемотка кассеты вперед
REWIND (◀◀) — Перемотка кассеты назад
PLAY (▶) — Начало воспроизведения
RECORD (●) — Начало записи
11. ЖК-дисплей
12. **▶▶** Кнопка перехода на звуковую дорожку вперед / ускоренной перемотки вперед
13. **◀◀** Кнопка перехода на звуковую дорожку назад / ускоренной перемотки назад
14. **MODE** Кнопка программирования последовательности воспроизведения / повтора / воспроизведения в случайном порядке
15. Индикатор питания
16. **▶||** Кнопка начала воспроизведения / паузы / перехода в режим USB
17. **■** Кнопка остановки воспроизведения
18. **ALBUM** Кнопка перехода по альбомам
19. Индикатор приема стерео FM
20. Дверца кассетного отсека

УПРАВЛЕНИЕ РАДИОПРИЕМНИКОМ

ОСНОВНЫЕ ОПЕРАЦИИ

1. Переведите переключатель режимов в положение **RADIO**.

2. Переключателем диапазонов частот установите нужный вам диапазон частот.
3. Ручкой настройки на радиостанцию, произведите.
4. Регулятором громкости установите необходимый уровень громкости.

ПРИЕМ РАДИОСТАНЦИЙ В РЕЖИМЕ FM / СТЕРЕО FM

- Переведите переключатель диапазонов в положение FM, чтобы прием радиостанций осуществлялся в режиме **МОНО**.
- Переведите переключатель диапазонов в положение FM ST, чтобы прием радиостанций осуществлялся в режиме **СТЕРЕО**. При этом во время приема стереосигнала будет светиться индикатор стерео FM.

ПРИМЕЧАНИЕ:

*Для лучшего приема радиостанций со слабым уровнем сигнала рекомендуется использовать режим **МОНО**.*

ИСПОЛЬЗОВАНИЕ АНТЕННЫ

Для приема радиостанций диапазона FM устройство оснащено телескопической антенной. Выдвиньте телескопическую антенну и отрегулируйте ее длину и угол для оптимального приема.

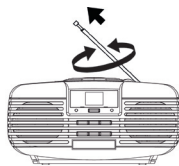

Для приема радиостанций диапазона AM устройство оснащено встроенной магнитной антенной. Для оптимального приема требуется поворачивать по горизонтали корпус самого аппарата.

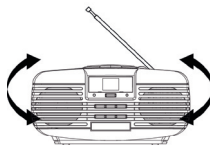

УПРАВЛЕНИЕ ВОСПРОИЗВЕДЕНИЕМ АУДИОКАССЕТ

КНОПКИ УПРАВЛЕНИЯ

PAUSE (II) — Нажмите эту кнопку, чтобы приостановить воспроизведение кассеты или запись на нее (если выбран режим записи кнопками **RECORD (●)** и **PLAY (▶)**). Нажмите кнопку еще раз, чтобы возобновить воспроизведение или запись.

STOP/EJECT (■ ▲) — Нажмите эту кнопку, чтобы остановить все операции с кассетой или чтобы открыть дверцу кассетного отсека, если никакие другие кнопки не используются.

REWIND (◀◀) — В режиме остановки воспроизведения нажмите эту кнопку, чтобы перемотать кассету к началу.

FAST FORWARD (▶▶) — В режиме остановки воспроизведения нажмите эту кнопку, чтобы перемотать кассету к концу.

PLAY (▶) — Нажмите эту кнопку, чтобы начать воспроизведение аудиокассеты.

RECORD (●) — Для начала записи с радио или диска нажмите эту кнопку вместе с кнопкой **PLAY**, при установленной (разблокированной, т. е. защитные язычки не удалены) кассете.

ВОСПРОИЗВЕДЕНИЕ КАССЕТЫ

1. Переведите переключатель режимов в положение **TAPE**.
2. Нажмите кнопку **STOP/EJECT**, чтобы открыть кассетный отсек.
3. Установите кассету и закройте кассетный отсек.
4. Нажмите кнопку **PLAY**, чтобы начать воспроизведение.
5. Регулятором громкости установите необходимый уровень громкости.
6. Чтобы приостановить воспроизведение, нажмите кнопку **PAUSE**. Чтобы его возобновить, нажмите кнопку **PAUSE** еще раз.
7. Нажмите кнопку **REWIND** или **FAST FORWARD**, чтобы найти нужное место на кассете.
8. Настройте уровень громкости, вращая регулятор громкости.
9. Чтобы остановить воспроизведение кассеты, нажмите кнопку **STOP/EJECT**. По окончании воспроизведения кассеты все кнопки автомати-

чески отжимаются, если не нажата кнопка **PAUSE**.

ЗАПИСЬ НА КАССЕТУ

1. Нажмите кнопку **STOP/EJECT**, чтобы открыть кассетный отсек.
2. Установите подходящую (разблокированную, т. е. защитные язычки не удалены) кассету и закройте кассетный отсек.
3. Выберите источник, с которого вы хотите создать запись на кассете. Чтобы записать с радио, переведите переключатель режимов в положение **RADIO** и настройтесь на нужную частоту. Чтобы записать с диска, переведите переключатель режимов в положение **CD/MP3/USB** и выберите нужную звуковую дорожку на диске. Чтобы записать с **USB**, подсоедините устройство **USB** к соответствующему разъему (4) (убедитесь, что при этом в магнитоле не установлен диск), переведите переключатель режимов в положение **CD/MP3/USB**, нажмите и удерживайте кнопку **▶II** и выберите нужную звуковую дорожку.
4. Для начала записи нажмите кнопки **RECORD** и **PLAY**.
5. Чтобы прервать процесс записи, нажмите кнопку **PAUSE**. Чтобы его возобновить, нажмите кнопку **PAUSE** еще раз.
6. Чтобы завершить запись, нажмите кнопку **STOP/EJECT**.
7. Для прослушивания созданной вами записи следуйте инструкциям подраздела «**Воспроизведение кассеты**».

ОБЩАЯ ИНФОРМАЦИЯ ПО ЗАПИСИ НА КАССЕТУ

- Запись допустима при соблюдении авторских прав третьих сторон.
- Для записи с помощью данной магнитолы не подходят кассеты **CHROME (IEC II)** или **METAL (IEC IV)**. Для записи используйте кассеты **NORMAL (IEC I)**, язычки которых не удалены.
- Уровень записи устанавливается автоматически. Изменение уровня громкости во время записи не влияет на запись.
- В начале и в конце каждой кассеты имеются фрагменты по 7 секунд, на которые невозможно ничего записать.



- Чтобы защитить запись на кассете от случайного уничтожения, поставьте кассету перед собой и удалите левый язычок. Тогда запись с этой стороны кассеты будет уже невозможной. Если вам потребуется записать что-либо на эту сторону кассеты, заклейте клейкой лентой место, где размещался удаленный язычок.

УПРАВЛЕНИЕ ВОСПРОИЗВЕДЕНИЕМ ДИСКОВ CD/MP3

ОСНОВНЫЕ ОПЕРАЦИИ

1. Переверните переключатель режимов в положение CD/MP3/USB.
2. Откройте отсек для диска и загрузите диск в него диском рабочей поверхностью вниз. Аккуратно закройте отсек для диска.
3. После инициализации диска на дисплее высветится общее количество звуковых дорожек, и автоматически начнется воспроизведение с первой звуковой дорожки.
4. Регулятором громкости установите нужный уровень громкости.
5. Если вам нужно приостановить воспроизведение, нажмите кнопку **▶||**. Чтобы возобновить воспроизведение, нажмите кнопку **▶||** еще раз.
6. Чтобы завершить воспроизведение, нажмите кнопку **■**.

ВЫБОР ЗВУКОВЫХ ДОРОЖЕК

Чтобы выбрать определенную звуковую дорожку во время воспроизведения, используйте кнопки **▶||◀◀**.

1. Если вы находитесь в режиме паузы или остановки, выберите нужную звуковую дорожку и нажмите кнопку **▶||**, чтобы начать ее воспроизведение.
2. Кратко нажимайте кнопку **▶||**, чтобы перейти на одну звуковую дорожку вперед, пока

номер нужной вам звуковой дорожки не появится на дисплее.

3. Кратко нажмите кнопку **◀◀**, чтобы вернуться к началу воспроизводимой звуковой дорожки.
4. Несколько раз нажмите кнопку **◀◀**, чтобы перейти на несколько звуковых дорожек назад.

ПОИСК ФРАГМЕНТА ЗВУКОВОЙ ДОРОЖКИ

1. Нажмите и удерживайте кнопку **▶||** или **◀◀**. Диск будет воспроизводиться в ускоренном режиме в прямом или обратном направлении.
2. Когда вы узнаете нужный вам фрагмент звуковой дорожки, отпустите кнопку **▶||** или **◀◀**. Магнитола вернется к воспроизведению на обычной скорости.

ПРОГРАММИРОВАНИЕ ПОСЛЕДОВАТЕЛЬНОСТИ ВОСПРОИЗВЕДЕНИЯ

Вы можете запрограммировать любую последовательность воспроизведения звуковых дорожек. Максимальное число звуковых дорожек в последовательности — 20.

Перед тем, как перейти к программированию, нажмите кнопку **■**.

1. Нажмите кнопку **MODE** один раз в режиме остановки, тогда на дисплее отобразится индикатор P01, который будет мигать.
2. С помощью кнопок **◀◀ ▶||** и кнопки **ALBUM** выберите звуковую дорожку, которую хотите добавить в последовательность.
3. Нажмите кнопку **MODE** для подтверждения.
4. Повторите шаги 2 и 3, чтобы запрограммировать остальные дорожки.
5. По окончании программирования нажмите кнопку **▶||**, чтобы начать воспроизведение запрограммированной последовательности.
6. Чтобы остановить воспроизведение, нажмите кнопку **■**. Чтобы удалить из памяти магнитолы запрограммированную последовательность, нажмите кнопку **■** второй раз.

РЕЖИМЫ ВОСПРОИЗВЕДЕНИЯ ЗВУКОВЫХ ДОРОЖЕК

- Перед началом воспроизведения или во время него последовательно нажимайте кнопку **MODE**, чтобы активировать следующие режимы воспроизведения:

РУКОВОДСТВО ПО ЭКСПЛУАТАЦИИ

- повтор дорожки (индикатор на дисплее: REP);
- повтор альбома (только для MP3) (индикатор на дисплее: REP ALBUM);
- повтор диска (индикатор на дисплее: REP ALL);
- воспроизведение в случайном порядке (индикатор на дисплее: RAND);
- обычный режим воспроизведения.

УПРАВЛЕНИЕ ВОСПРОИЗВЕДЕНИЕМ УСТРОЙСТВ USB

ОСНОВНЫЕ ОПЕРАЦИИ

1. Подключите устройство USB к соответствующему разъему (4).
2. Переключите переключатель режимов в положение CD/MP3/USB.
3. Нажмите и удерживайте кнопку **▶II** несколько секунд, и магнитола перейдет в режим USB.
4. Для начала воспроизведения нажмите кнопку **▶II**.
5. Регулятором громкости установите нужный уровень громкости.
6. Если вам нужно приостановить воспроизведение, нажмите кнопку **▶II**. Чтобы возобновить воспроизведение, нажмите кнопку **▶II** еще раз.
7. Чтобы завершить воспроизведение, нажмите кнопку **■**.

ДРУГИЕ ФУНКЦИИ

В режиме воспроизведения USB управление функциями программирования последовательности воспроизведения, повтора и воспроизведения в случайном порядке аналогичны управлению в режиме воспроизведения диска (см. предыдущий раздел).

ЧИСТКА И УХОД

Перед началом чистки устройства обязательно отключите прибор от электросети.

КОРПУС МАГНИТОЛЫ

Чистите корпус магнитолы мягкой сухой тканью.

Для чистки запрещается использовать чистящие средства, содержащие спирт, аммиак, бензин, а также абразивные средства, т. к. они могут повредить поверхность корпуса.



Механические части корпуса имеют самосмазывающиеся подшипники и не нуждаются в дополнительной смазке.

КАССЕТНАЯ ДЕКА

Чтобы обеспечить качественную запись и воспроизведение аудио кассет, примерно каждые 50 часов работы или один раз месяц чистите части А, В и С кассетной дека (см. рис. ниже). Для этого используйте ватный тампон, смоченный в спирте либо специальной жидкости для чистки головок кассетной дека.

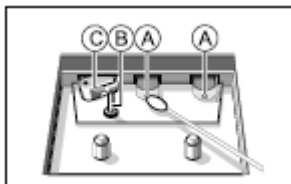

1. Откройте дверцу кассетного отсека.
2. Нажмите кнопку **PLAY** и почистите резиновый прижимной ролик **(C)**.
3. Нажмите кнопку **PAUSE** и почистите магнитную головку **(A)**, а также тонвал **(B)**.
4. После чистки нажмите кнопку **STOP/EJECT**.

ПРИМЕЧАНИЕ:

Чистку головок можно также выполнить с помощью специальной чистящей кассеты, которая должна полностью проиграть в магнитоле.

Запрещается использовать для чистки ролика (C) и головок дека (A) жидкости такие как: растворители, ацетон, бензин и т. д., т. к. они могут повредить эти элементы.

МЕХАНИЗМ ЧТЕНИЯ ДИСКОВ

Запрещается прикасаться к линзе магнитолы.

Резкие перепады температуры могут привести к конденсации влаги на линзе внутри устройства. При этом воспроизведение дисков становится невозможным. Поэтому, перед эксплуатацией устройства в новых температурных условиях, для выравнивания температуры, необходимо выдерживать прибор в выключенном состоянии в течение 40 минут, и в этот период не подключать вилку кабеля питания устройства к розетке.

Во избежание попадания пыли всегда закрывайте отсек для диска.

Следует содержать отсек для диска в чистоте и регулярно протирать устройство от пыли мягкой тканью без ворса.

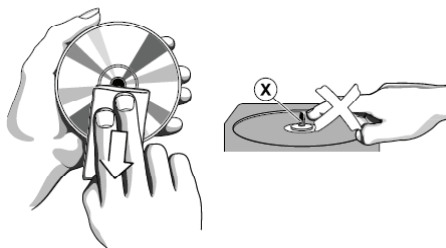

ЗАМЕЧАНИЯ ПО РАБОТЕ С ДИСКАМИ

Не прикасайтесь к рабочей поверхности диска, держитесь за края.

Отпечатки пальцев, пыль, грязь и царапины на диске могут понизить качество звука. Всегда бережно обращайтесь с дисками и убеждайтесь в их чистоте, перед тем как загрузить в устройство.

Для очистки диска протрите его мягкой сухой тканью без ворса по направлению от центра к краям. Не используйте для очистки дисков растворители, такие как бензин, и другие доступные в продаже чистящие средства, а также антистатический аэрозольные жидкости, т. к. эти средства могут повредить ваши диски.

Не пишите на дисках шариковыми ручками и не приклеивайте на них наклейки.

Не оставляйте диски рядом с источниками тепла, под прямыми солнечными лучами или в местах с повышенной влажностью.

Если не используете диски, храните их в пластико-

вых кейсах.

Не складывайте диски без кейсов в стопку и не ставьте их под углом, т. к. это может привести к деформации дисков.

БЕЗОПАСНАЯ УТИЛИЗАЦИЯ



Ваше устройство спроектировано и изготовлено из высококачественных материалов и компонентов, которые можно утилизировать и использовать повторно.

Если товар имеет символ с зачеркнутым мусорным ящиком на колесах, это означает, что товар соответствует Европейской директиве 2002/96/ЕС.

Ознакомьтесь с местной системой раздельного сбора электрических и электронных товаров. Соблюдайте местные правила.

Утилизируйте старые устройства отдельно от бытовых отходов. Правильная утилизация вашего товара предотвратит возможные отрицательные последствия для окружающей среды и человеческого здоровья.

РУКОВОДСТВО ПО ЭКСПЛУАТАЦИИ

УСТРАНЕНИЕ НЕИСПРАВНОСТЕЙ

Если вы обнаружили проблему, то это не всегда означает неисправность. Перед тем как отдать магнитолау в ремонт, проверьте ее согласно следующим инструкциям. Никогда не пытайтесь самостоятельно ремонтировать оборудование, это приведет к отмене гарантии.

Неисправность	Причина	Способ устранения
Нет питания / нет звука	<ol style="list-style-type: none">1. Громкость установлена на минимальном уровне.2. Шнур питания плохо подсоединен.3. Сбой в электросети.4. Разрядились батареи или они неправильно установлены.	<ol style="list-style-type: none">1. Отрегулируйте громкость.2. Убедитесь в том, что шнур питания правильно подсоединен.3. Убедитесь, есть ли напряжение в вашей электросети.4. Проверьте соблюдение полярности при установке батарей. При необходимости, установите новые.
Не работает дисплей / устройство не реагирует на нажатия кнопок управления	Электростатический разряд	Выключите магнитолау и отсоедините ее от электросети. Подождите 10–20 секунд и включите снова.
Плохое качество звука при воспроизведении аудиокассет	<ol style="list-style-type: none">1. Головки кассетной деки загрязнились.2. Используются кассеты несовместимого типа (METAL или CHROME).	<ol style="list-style-type: none">1. Проведите чистку головок в соответствии с инструкциями в разделе «Чистка и уход».2. Используйте кассеты только NORMAL (IEC I).
Невозможно осуществить запись	На кассете сломаны язычки.	Заклейте клейкой лентой место на кассете, где размещался удаленный язычок.
Плохое качество приема радиостанции	<ol style="list-style-type: none">1. Слабый сигнал от радиостанции.2. Неточная настройка на радиостанцию.	<ol style="list-style-type: none">1. Измените ориентацию антенны, чтобы улучшить качество приема в диапазоне FM. Измените ориентацию самого аппарата, чтобы улучшить качество приема в диапазоне AM.2. Скорректируйте настройку на радиостанцию.
Слышны помехи	Вблизи от аппарата используется другое оборудование, создающее электромагнитные помехи.	Не используйте рядом с магнитолой мобильные телефоны, микроволновые печи и др. оборудование.
Диск не воспроизводится	<ol style="list-style-type: none">1. В устройство не загружен диск.2. Диск поцарапан или загрязнен.3. В устройстве образовался конденсат.4. Диск, загруженный в устройство, не содержит записей или не был финализирован.	<ol style="list-style-type: none">1. Загрузите в устройство диск CD, MP3, CD-R.2. Загрузите новый диск. Почистите диск.3. Подождите, пока конденсат испарится.4. Используйте финализированные диски CD-R.

РУКОВОДСТВО ПО ЭКСПЛУАТАЦИИ

При воспроизведении пропускаются звуковые дорожки	<ol style="list-style-type: none">1. Устройство находится в режиме воспроизведения в запрограммированном порядке.2. Диск поврежден или загрязнен.	<ol style="list-style-type: none">1. Перейдите в обычный режим воспроизведения.2. Замените или почистите диск.
---	--	---

РУКОВОДСТВО ПО ЭКСПЛУАТАЦИИ

ТЕХНИЧЕСКИЕ ХАРАКТЕРИСТИКИ

Общие

Напряжение питания	220В/50 Гц
Потребляемая мощность	12 Вт
Рабочая температура	от +5°С до +35°С
Габаритные размеры (Д x Ш x В) мм.....	290 x 224 x 147 мм

Радиоприемник

Диапазон частот АМ	520-1610 кГц
Диапазон частот УКВ/ФМ	64 - 108 мГц
CD-проигрыватель	
Оптический считыватель.....	3-лучевой лазер
Полоса воспроизводимых частот	100 Гц -16 кГц

Кассетная дека

Тип деки	Однокассетная, стереофоническая
Используемый тип ленты	МЭК 1 (IEC1, Type1, Normal, Fe, Fe2O3)
Полоса воспроизводимых частот	125 Гц - 6.3 кГц

Секция аудио

Выходная мощность.....	2 x 2,5 Вт
------------------------	------------

ВНИМАНИЕ:

Производитель оставляет за собой право на внесение изменений в конструкцию, дизайн, комплектацию и технические характеристики прибора без предварительного уведомления.

ИНФОРМАЦИЯ О СЕРТИФИКАЦИИ

Товар сертифицирован в соответствии с законом «О защите прав потребителей».

Расчетный срок службы изделия: 5 лет

Гарантийный срок: 1 год



Производитель: «Супра Технолджис, Лтд.»

Уинсам Хаус 16/Е, Уиндхам стрит 73, Централ, Гонконг, Китай.

Импортер: ООО «Криптон Логистик»

Моск.обл., Ленинский район, п. Мосрентген,

Институтский проезд д. 2

ЕДИНАЯ СПРАВОЧНАЯ СЛУЖБА:

тел. (495) 424-3701, e-mail: service@deltael.ru

Производитель оставляет за собой право на внесение изменений в список Сервисных Центров, полная информация находится на www.supra.ru

СПИСОК СЕРВИСНЫХ ЦЕНТРОВ

Город	Название СЦ	Обслуживаемые бренды	Телефон (приемка)	Адрес
Абакан	Экран	CAR-audio, Бытовая тех, Hi-Fi тех.	(3002) 23-39-27	Пр-т Дружбы Народов, д. 29
Алматы	Технодом-Сервис	CAR-audio, Бытовая тех, Hi-Fi тех.	(3272) 588-544	ул. Утеген Батыра 733Б*
Армавир	Гехносервис	CAR-audio, Бытовая тех, Hi-Fi тех.	(83147) 307-40	ул. Кольцова д.4
Армавир	Форет	CAR-audio, Бытовая тех, Hi-Fi тех.	(86137) 3-36-96	ул. Халтурина д.107
Астрахань	Тринитрон	CAR-audio	(8512) 35-19-09	ул. Моздокская, д. 25
Астрахань	Хайтек-Сервис	CAR-audio, Бытовая тех, Hi-Fi тех.	(8512) 631-776, 632-066	ул. Н.Островского 148а оф.202
Барнаул	ООО "Дюид"	CAR-audio, Бытовая тех, Hi-Fi тех.	(3852) 63-94-02	ул. Пролетарская, д. 113
Барнаул	Максимум	CAR-audio	(3852) 33-66-08	ул. Смирнова, д. 73А
Барнаул	Рембыттехника	CAR-audio, Бытовая тех, Hi-Fi тех.	(3852) 77-23-23, 35-77-44	пр. Калинина, 24-А
г. Братск	Автौर	CAR-audio, Бытовая тех, Hi-Fi тех.	(3953) 36-25-15, 42-05-05	Иркутская обл. п.Энергетик, ул. Наймушина, д.7
Брянск	Михайлов В.Н.	CAR-audio, Бытовая тех, Hi-Fi тех.	(4832) 33-13-08	ул. Красноармейская д.170, м-н. "Электроника"
Брянск	Селена	CAR-audio, Бытовая тех, Hi-Fi тех.	(4832) 72-17-42	пр-кт Стане-Димитрова, д. 28
Великий Новгород	"ООО ТКГ"	CAR-audio, Бытовая тех, Hi-Fi тех.	(8162) 61-12-00	ул. Кочетова, дом 23-А
Владивосток	ВЛ-Сервис	CAR-audio, Бытовая тех, Hi-Fi тех. (не всео технику)	(4232) 459-443, 459-465	ул. Карбышева, д. 4
Владимир	Алькор	CAR-audio, Бытовая тех, Hi-Fi тех.	(4922) 34-86-60	ул. Чайковского, д. 40 А
Волгоград	Армада-сервис	CAR-audio, Бытовая тех, Hi-Fi тех.	(8442) 23-41-36, 23-05-94	г.Волгоград,пр-т Ленина,58, г.Волжский ул.87-я Гвардейская д.85а
Волгоград	Телерадиосервис	CAR-audio, Бытовая тех, Hi-Fi тех.	(8442) 70-64-45	ул. Тарасцевская, 55-37/4
Воронеж	"BEST-Сервис"	CAR-audio, Бытовая тех, Hi-Fi тех.	(4732) 62-27-89	Ленинский проспект 119а
Воронеж	ВЭЛ-Сервис	CAR-audio, Бытовая тех, Hi-Fi тех.	(4732) 78-50-54	пр-т Труда, д. 39
Воронеж	ИП Клецова	CAR-audio, Бытовая тех, Hi-Fi тех.	(4732) 266-327, 772-772	пер.Серафимовича, д.32а; ул. Кукулина, д.29
Дмитровград	"ЭлКом Сервис"	CAR-audio, Бытовая тех, Hi-Fi тех.	(84235) 2-86-59	ул. Октябрьская, д. 63
Екатеринбург	Сонио	CAR-audio, Бытовая тех, Hi-Fi тех.	(343) 269-19-48, 269-29-48	ул. Степана Разина, дом 109, офис 100.
Екатеринбург	Экран	CAR-audio, Бытовая тех, Hi-Fi тех.	(343) 242-13-94	Красноуральская д. 25 (ТТЦ)
Екатеринбург	БИГ	Бытовая тех, Hi-Fi тех.	(343) 213-95-16	ул.Фроновых бригад, д.15, стр.9, оф.1
Иваново	ТР-Сервис	CAR-audio, Бытовая тех, Hi-Fi тех.	(4832) 30-06-05,41-09-61	ул.Пролетарская, д.44А.
Ижевск	ДС-Центр	CAR-audio, Бытовая тех, Hi-Fi тех.	(3412) 43-16-62	ул.Карла Маркса, д.393
Ижевск	РИТ-Сервис	CAR-audio, Бытовая тех, Hi-Fi тех.	(3412) 430-752, 44-44-98, 43-07-52	ул. Максима Горького, д. 162
Иркутск	Евросервис	CAR-audio, Бытовая тех, Hi-Fi тех.	(3952) 51-15-24	ул. Лермонтова, д. 281
Йошкар-Ола	ИП Колесников А.Ю.	CAR-audio, Бытовая тех, Hi-Fi тех.	(8362) 63-02-25	ул.Советская, д. 150 (вход со двора)
Казань	ООО "12 Вольт"	CAR-audio	(843) 277-40-04/20	ул. Островского, д. 86
Калининград	Вега	CAR-audio, Бытовая тех, Hi-Fi тех.	(4012) 35-85-05	ул.Гагарина 41-45
Камениск-Уральский	Техноцентр-Сервис	CAR-audio, Бытовая тех, Hi-Fi тех.	(3439) 34-74-39, 39-95-20	ул.Июетская, д.336
Кемерово	ООО "Балатон"	CAR-audio, Бытовая тех, Hi-Fi тех.	(3842) 54-19-01	ул. Гагарина, д. 150
Киров	"ТВКОМ"	CAR-audio, Бытовая тех, Hi-Fi тех.	(8332) 54-69-56	Октябрьский пр-кт, д. 116А
Киров	Экран-Сервис	CAR-audio, Бытовая тех, Hi-Fi тех.	(8332) 54-21-56	ул. Некрасова д. 42
Короновск	ИП Юдаков Д.В.	CAR-audio, Бытовая тех, Hi-Fi тех.	(86142) 443-59	ул.Пушкина д.2А
Кострома	АНТЭК	CAR-audio, Бытовая тех, Hi-Fi тех.	(4942) 41-02-02	ул. Станкостроительная д.5 Б
Краснодар	И.П. Новокенцев	CAR-audio, Бытовая тех, Hi-Fi тех.	(861) 224-93-48	Ростовское шоссе 22/4
Краснодар	ИП Ульянов В.А.	CAR-audio, Бытовая тех, Hi-Fi тех.	(861) 234-40-73	ул.Сормовская д.12
Красноярск	КрасАлСервис	CAR-audio, Бытовая тех, Hi-Fi тех.	(3912) 77-29-81, 78-25-07	пер.Светлогорский, д.2
Красноярск	Синатра	CAR-audio	(3912) 584-999	ул. Металлургов, д. 2в, строение 33
Курск	Первая Сервисная Компания	CAR-audio, Бытовая тех, Hi-Fi тех.	(4712) 51-45-75	ул. Садовая, д. 5
Липецк	ООО "Фоллиум"	CAR-audio, Бытовая тех, Hi-Fi тех.	(4742) 34-07-13	ул. Космонавтов, д.8
Махачкала	Центр Сервис	CAR-audio, Бытовая тех, Hi-Fi тех.	(8722) 67-64-88	ул. Нурадилова 52
Махачкала	Техник ISE	CAR-audio, Бытовая тех, Hi-Fi тех.	(8722) 647-133, 642-895	пр-т И.Шамиля, д. 20
Минск	Азарис	CAR-audio, Бытовая тех, Hi-Fi тех.	+375-17-256-94-54	пр. Пушкина, 50
Москва	ДЕЛТА-Сервис	CAR-audio, Бытовая тех, Hi-Fi тех.	(499) 739-39-90	Ул. Лобачевского 94
Мурманск	СЦ Электроника	CAR-audio, Бытовая тех, Hi-Fi тех.	(8152) 53-57-75, 27-10-42, 79-25-40	Ледокольный пр., д. 5; ул. Радищева, 19
Набережные Челны	ТриО	CAR-audio, Бытовая тех, Hi-Fi тех.	(8552) 59-23-58	ул.40 лет Победы д.67А, к-с 52/11А
Нижний Новгород	МХМ-Сервис	CAR-audio, Бытовая тех, Hi-Fi тех.	(831) 412-14-72	ул. Бекетова д.8А
Нижний Новгород	Нижегородский СЦ	CAR-audio, Бытовая тех, Hi-Fi тех.	(831) 436-75-04, 436-63-71	ул. Максима Горького, д. 250
Новомосковск	Ульгара	CAR-audio, Бытовая тех, Hi-Fi тех.	(48762) 6-95-20	ул. Садовского, д. 36

Новосибирск	РАШ	CAR-audio, Бытовая тех, Hi-Fi тех	(383) 201-05-31	Красный проспект, д. 56
Новосибирск	Сибирский Сервис	CAR-audio, Бытовая тех, Hi-Fi тех	(383) 355-55-60, 292-47-12	ул. Котовского, д. 10/1
Обнинск	Радиотехника	CAR-audio, Бытовая тех, Hi-Fi тех	(48439) 613-73 644-14 5-31-31 5-63-50	Обнинск,пл. Треугольная д.1 Калуга, ул. Николо-Козинская, д. 65
Омск	Домотехника-сервис	CAR-audio, Бытовая тех, Hi-Fi тех	(3812) 96-74-01 г.Ишим (34551) 7-46-31	ул. Лермонтова -194 ; г.Ишим, ул.Карасульская д.183
Оренбург	ООО "ТИКО-сервис"	CAR-audio, Бытовая тех, Hi-Fi тех	(3532) 77-67-64	ул. Комсомольская д.16
Оренбург	Эль-Сервис	CAR-audio, Бытовая тех, Hi-Fi тех	(3532) 99-48-87 сарый тел.332-688	460065 ул. Пролетарская, д. 208
Орёл	Феникс Электроникс	CAR-audio, Бытовая тех, Hi-Fi тех	(4862) 40-86-81, 40-86-82	ул. 8 Марта, д. 25
Орск	Аста-Сервис	CAR-audio, Бытовая тех, Hi-Fi тех	(3537) 213-666	ул. Краматорская, д. 50
Пенза	Телесервис	CAR-audio, Бытовая тех, Hi-Fi тех	(8412) 64-04-45, 49-24-25	ул. Мирская, д. 17
Пермь	РТВ-Сервис	CAR-audio, Бытовая тех, Hi-Fi тех	(342) 220-08-48	ул. Мира, д.55
Пермь	Интерсервис	CAR-audio, Бытовая тех, Hi-Fi тех	(342) 290-500, 290-512	ул. Карпинского, д. 27
Пятигорск	ИП Сериков	CAR-audio, Бытовая тех, Hi-Fi тех	(8793) 36-59-68	Ул. Февральская, д.60
Ростов-на-Дону	ООО "Поиск-Сервис"	CAR-audio, Бытовая тех, Hi-Fi тех	(863) 255-20-17/18/19	ул. 50 лет Ростсельмаша, д.1
Ростов-на-Дону	Теле Дон Сервис	CAR-audio, Бытовая тех, Hi-Fi тех	(863) 247-14-41	ул. Черепашкина, д. 228
Рязань	Техсервис	CAR-audio, Бытовая тех, Hi-Fi тех	(4912) 21-02-19	ул. Новая, д. 51-Г
Рязань	Турист	CAR-audio, Бытовая тех, Hi-Fi тех	(4912) 76-01-56, 75-27-07, 75-75-13, 92-14-44	ул. Чкалова, д. 38
Самара	Орбита-Сервис	CAR-audio, Бытовая тех, Hi-Fi тех	(846) 262-62-62	ул. Мориса Тореза, д. 137
Самара	Экспресс-Сервис	CAR-audio, Бытовая тех, Hi-Fi тех	(846) 228-72-18	ул. XXII Партсъезда, д. 52
Санкт-Петербург	ООО"Партия-Сервис-Балтик"	CAR-audio, Бытовая тех, Hi-Fi тех	(812) 374-21-16 (17)	ул. Варшавская, д. 51, кор. 1
Саратов	Сар-сервис	CAR-audio, Бытовая тех, Hi-Fi тех	(8452) 51-00-99	ул. Ульяновская д.7
Северодвинск	Сервисный центр	CAR-audio, Бытовая тех, Hi-Fi тех	(8184) 58-72-21 (81842) 784-62	Ул. Гагарина, д.12; ул. Дзержинского д.1
Ставрополь	ИП Плотииков	CAR-audio, Бытовая тех, Hi-Fi тех	(8652) 55-17-48	ул. Пирогова д.37 офис 11
Ставрополь	Техно-Сервис	CAR-audio	(8652) 39-55-30	пр-т Кулакова, д. 24
Сыктывкар	ТехСервис	CAR-audio, Бытовая тех, Hi-Fi тех	(8212) 29-12-20, 22-95-29	ул. Гаражная, 25
Таганрог	"ТРЦ-Вега"	CAR-audio, Бытовая тех, Hi-Fi тех	(8634) 65-10-58	ул. Дзержинского, д. 193
Тамбов	Вега	CAR-audio, Бытовая тех, Hi-Fi тех	(4752) 73-94-01	ул.Киквидзе, д. 69
Тверь	Электроникс	CAR-audio, Бытовая тех, Hi-Fi тех	(4822) 35-35-30	ул. Циммервальдская, д. 24
Тольятти	Жигули-Гарант	CAR-audio, Бытовая тех, Hi-Fi тех	(8482) 20-32-42	ул.Кулибина, д.6а, оф.15
Тольятти	Фокус	CAR-audio, Бытовая тех, Hi-Fi тех	(8482) 40-17-28, 33-86-17, 51-55-44	ул. Карла Маркса 53; ул Свердлова 13/16, ул. Дзержинского 68а.
Томск	Академия Сервис	CAR-audio, Бытовая тех, Hi-Fi тех	(3822) 49-15-80	пр-кт Академический, д. 1
Тула	ИП Крылов И.Ю.	CAR-audio, Бытовая тех, Hi-Fi тех	(4872) 355-399.	ул.Н.Руднева д.28
Тюмень	Пульсар	CAR-audio, Бытовая тех, Hi-Fi тех	(3452) 20-82-65; 28-08-56; 24-55-80	ул.Республики,д.169, ул. Первомайская, д.6
Улан-Удэ	Славия-Тех	CAR-audio, Бытовая тех, Hi-Fi тех	(3012) 41-50-43; 23-54-42	нов адрес 670045пр-т Автомобилистов, 5
Ульяновск	ИП Карлова Т.П.	CAR-audio	(8422) 74-20-20	пр-кт Создателей, д. 35. "Автотеатр"
Ульяновск	Мастер Про	CAR-audio, Бытовая тех, Hi-Fi тех	(8422) 45-59-49	ул. Автозаводская д. 36
Уфа	БашТелеРадиоСервис	CAR-audio, Бытовая тех, Hi-Fi тех	(347) 252-46-97, 252-13-57	пр. Салавата Юлаева, 69; пр. Октября, 25; ул. Гафури, 4;
Хабаровск	Контур	CAR-audio, Бытовая тех, Hi-Fi тех	(4212) 457-010 (011)	ул. Ким Ю Чена, д. 43
Челябинск	Найф	CAR-audio, Бытовая тех, Hi-Fi тех	(351) 2-608-778	ул. Татьяничевой, д. 13
Челябинск	Рембыттехника	CAR-audio, Бытовая тех, Hi-Fi тех	(351) 772-72-05	ул. Производственная, д.86
Череповец	Имидж плюс	CAR-audio, Бытовая тех, Hi-Fi тех	(8202) 57-19-99	ул. Батюшкова, д. 7а
Чита	Архимед	CAR-audio, Бытовая тех, Hi-Fi тех	(3022) 36-47-01	г.Чита, ул. Анохина, д. 10
Шарыпово	Анкор-Мастер	CAR-audio, Бытовая тех, Hi-Fi тех	(39153) 2-68-31	2 микрорайон, д.1, офис 136
Якутск	ИП Волков	CAR-audio, Бытовая тех, Hi-Fi тех	(4112) 335-157	ул.Октябрьская, д.1/1 т.335157
Ярославль	ВИРТ	CAR-audio, Бытовая тех, Hi-Fi тех	(4852) 58-22-11, 58-12-74	ул. Свободы, д. 91