

beurer

MG 850

fascia releaZer



DE	Faszien-Massagegerät & Deep-ReleaZer Aufsätze Gebrauchsanweisung	2
EN	Fascia massager & Deep-ReleaZer attachments Instructions for use	22
FR	Appareil de massage du fascia et embout Deep-ReleaZer Mode d'emploi	41
ES	Aparato de masaje para fascias y accesorios Deep-ReleaZer Manual de instrucciones	62
IT	Apparecchio per il massaggio fasciale e accessori Deep-ReleaZer Istruzioni per l'uso	82
TR	Bağdoku masaj cihazı ve Deep-ReleaZer başlıkları Kullanım kılavuzu	102
RU	Прибор для массажа фасций с насадками Deep-ReleaZer Инструкция по применению	121
PL	Aparat do masażu powięziowego i nasadki Deep-ReleaZer Instrukcja obsługi	141

CE

DEUTSCH



Lesen Sie diese Gebrauchsanweisung sorgfältig durch, bewahren Sie sie für den späteren Gebrauch auf, machen Sie sie anderen Benutzern zugänglich und beachten Sie die Hinweise.

Sehr geehrte Kundin, sehr geehrter Kunde,

wir freuen uns, dass Sie sich für ein Produkt unseres Sortimentes entschieden haben. Unser Name steht für hochwertige und eingehend geprüfte Qualitätsprodukte aus den Bereichen Wärme, Gewicht, Blutdruck, Körpertemperatur, Puls, Sanfte Therapie, Massage, Beauty und Luft. Bitte lesen Sie diese Gebrauchsanweisung aufmerksam durch, bewahren Sie sie für späteren Gebrauch auf, machen Sie sie anderen Benutzern zugänglich und beachten Sie die Hinweise.

Mit freundlicher Empfehlung
Ihr Beurer-Team.

Inhaltsverzeichnis

1. Lieferumfang	4
2. Zeichenerklärung	5
3. Warn- und Sicherheitshinweise	6
4. Zum Kennenlernen	7
5. Bestimmungsgemäßer Gebrauch	10
6. Gerätebeschreibung	12
6.1 Faszien-Massagegerät	12
6.2 Gerätebeschreibung Deep-ReleaZer Aufsätze	13
7. Inbetriebnahme	13
8. Anwendung	14
8.1 Anwendung vorbereiten	14
8.2 Fascia-ReleaZer® einschalten / Vibrationsstufe wählen	16
8.3 Anbringen der Aufsätze	17
8.4 Übungen	17
9. Reinigung und Pflege	18
10. Zubehör- und Ersatzteile	19
11. Entsorgung	19
12. Technische Angaben	20
13. Garantie / Service	21

1. Lieferumfang

Überprüfen Sie den Lieferumfang auf äußere Unversehrtheit der Kartonverpackung und auf die Vollständigkeit des Inhalts. Vor dem Gebrauch ist sicherzustellen, dass der Venen-Trainer und Zubehör keine sichtbaren Schäden aufweisen und jegliches Verpackungsmaterial entfernt wird. Benutzen Sie es im Zweifelsfall nicht und wenden Sie sich an Ihren Händler oder an die angegebene Service-Hotline.

- 1x Fascia-ReleaZer®
- 1x Set Deep-ReleaZer Aufsätze
- 1x Ladekabel Micro-USB
- 1x Netzadapater
- 1x Training-DVD mit Trainingsübungen
- 1x Übungs-Übersicht















Warnung

- Das Gerät ist nur für den Einsatz im häuslichen/privaten Umfeld bestimmt, nicht im gewerblichen Bereich.
- Dieses Gerät kann von Kindern ab 8 Jahren und darüber sowie von Personen mit verringerten physischen sensorischen oder mentalen Fähigkeiten oder Mangel an Erfahrung und Wissen benutzt werden, wenn sie beaufsichtigt oder bezüglich des sicheren Gebrauchs des Gerätes unterwiesen wurden und die daraus resultierenden Gefahren verstehen.
- Kinder dürfen nicht mit dem Gerät spielen.
- Reinigungs und Benutzer-Wartung dürfen nicht von Kindern ohne Beaufsichtigung durchgeführt werden.
- Wenn die Netzanschlussleitung dieses Geräts beschädigt wird, muss sie entsorgt werden. Ist sie nicht abnehmbar, muss das Gerät entsorgt werden.

2. Zeichenerklärung

Folgende Symbole werden in dieser Gebrauchsanweisung verwendet:

	WARNUNG	Warnhinweis auf Verletzungsgefahren oder Gefahren für Ihre Gesundheit.
	ACHTUNG	Sicherheitshinweis auf mögliche Schäden an Gerät/Zubehör.
	Hinweis	Hinweis auf wichtige Informationen.
	Nur in geschlossenen Räumen verwenden.	
	Gebrauchsanweisung beachten	
	Grüner Punkt: Duales Entsorgungssystem Deutschland	
 PAP	Verpackung umweltgerecht entsorgen	
	Gerät der Schutzklasse 2	

	<p>Entsorgung gemäß Elektro- und Elektronik-Altgeräte EG-Richtlinie – WEEE (Waste Electrical and Electronic Equipment)</p>
	<p>Schadstoffhaltige Batterien nicht im Hausmüll entsorgen</p>
	<p>Hersteller</p>
	<p>Dieses Produkt erfüllt die Anforderungen der geltenden europäischen und nationalen Richtlinien.</p>

3. Warn- und Sicherheitshinweise



WARNUNG

Sicherheitshinweis für die Benutzung des Fascia-ReleaZer®

- Halten Sie das Verpackungsmaterial von Kindern fern. Es besteht Erstickungsgefahr!
- Der Fascia-ReleaZer® und die Aufsätze sind keine medizinischen Geräte. Es sind Massagebehandlungsinstrumente.
- Stellen Sie vor dem Gebrauch sicher, dass Gerät und Zubehör keine sichtbaren Schäden aufweisen. Benutzen Sie es im Zweifelsfall nicht und wenden Sie sich an Ihren Händler oder an die angegebene Kundendienstadresse.

- Reparaturen dürfen nur vom Kundendienst oder von einem autorisierten Händler durchgeführt werden. Sie selbst dürfen den Fascia-ReleaZer® keinesfalls öffnen oder reparieren, da sonst eine einwandfreie Funktion nicht mehr gewährleistet ist. Bei Nichtbeachten erlischt die Garantie. Versuchen Sie in keinem Fall, das Gerät selbstständig zu reparieren!
- Verwenden Sie das Gerät NICHT am Kopf.
- Verwenden Sie das Gerät NICHT im Gesicht.
- Verwenden Sie das Gerät NICHT an den Genitalien.
- Benutzen Sie das Gerät nur mit den mitgelieferten Zubehörteilen.

Hinweise zum Umgang mit Akkus

- Wenn Flüssigkeit aus Akkuzelle mit Haut oder Augen in Kontakt kommt, betroffene Stelle mit reichlich Wasser auswaschen und ärztliche Hilfe aufsuchen.
- Explosionsgefahr! Keine Akkus ins Feuer werfen.
- Keine Akkus zerlegen, öffnen oder zerkleinern.
- Nur in der Gebrauchsanweisung aufgeführte Ladegeräte verwenden.
- Akkus müssen vor dem Gebrauch korrekt geladen werden. Die Hinweise des Herstellers, bzw. die Angaben in dieser Gebrauchsanweisung für das korrekte Laden sind stets einzuhalten.
- Laden Sie den Akku vor der ersten Inbetriebnahme vollständig auf (siehe Kapitel Inbetriebnahme).
- Um eine möglichst lange Akku-Lebensdauer zu erreichen, laden Sie den Akku mindestens 2 Mal im Jahr vollständig auf.

4. Zum Kennenlernen

Was sind Faszien?

Faszien sind feine, zähe bindegewebige Häute, die wie ein dreidimensionales Netz unseren gesamten Körper durchziehen. Die menschlichen Faszien umhüllen alle Muskeln, Knochen, Organe und Nervenzellen im Körper und sorgen somit dafür,

dass bei jeder Bewegung die einzelnen Körperteile aneinander vorbeigleiten und an ihrem Platz bleiben.

Zusätzlich fungieren Faszien als Boten zwischen den Muskelfasern und sorgen dafür, dass wir die Muskelkraft überhaupt erst nutzen können. Dabei wird die Spannungsenergie zwischen den Sehnen und Knochen gespeichert und bei Entspannung schlagartig wieder freigegeben.

Faszien verkürzen und verhärten sich, wenn Sie nicht regelmäßig gefordert werden (ähnlich wie bei Muskeln). Die Strukturen der Faszien verkleben und verdicken miteinander, werden dadurch porös und verlieren an Elastizität. Kleine Risse und Entzündungen sind die Folge, wodurch auch die Kraftübertragung und Koordination in Mitleidenschaft gezogen wird. Verdickte Faszien können in einzelnen Fällen auch auf Nerven drücken und zu Beschwerden führen. Eine Verkürzung und Verklebung der Faszien kann vielfältige Gründe wie z.B. Bewegungsmangel, Schonhaltungen oder auch psychischer Stress haben.

Wie funktioniert der Fascia-ReleaZer®?

Verklebtes und verhärtetes Faszienewebe kann durch abwechselnde Druck- und Zugbelastungen wieder an Geschmeidigkeit und Elastizität gewinnen. Mittels des Fascia-ReleaZer® als Selbsthilfelinstrument werden diese Rezeptoren in unserem Gewebe positiv stimuliert. Dies erhöht und beschleunigt die Regenerationsfähigkeit des Gewebes.

Des Weiteren wird die Blutversorgung optimiert und die Nervenleitbahnen funktionieren besser. Durch den vom Fascia-ReleaZer® ausgeübten Reiz gelangen neue Nährstoffe in die Zellen und Abfälle können besser abtransportiert werden. Auf diese Weise erneuert sich das Gewebe und sorgt für eine verbesserte Elastizität und Belastbarkeit in dem behandelten Bereich.

Zusätzlich verleiht die Vibrationsmassage dem Gewebe Elastizität, wodurch die Muskulatur gelockert wird. Die dadurch erzielte Reduzierung der Steifigkeit führt zu einer Verbesserung der Beweglichkeit.

Laut Studie:

Randomisierte, doppelt kontrollierte, standardisierte klinische Studie, Europa.

Durchgeführt von:

Center für Integrative Therapie, Deutschland. Institut für Medizinische Psychologie und Verhaltensneurobiologie, Universität Tübingen, Deutschland. Forschungsinstitut für Gesundheitswissenschaften (IUNICS), Universität der Balearischen Inseln, Palma, Spanien.

Wie funktionieren die Deep-ReleaZer Aufsätze?

Verspannungen im Rückenbereich werden dank der unterschiedlichen Aufsätze gelindert. Zusätzlich wird die Muskulatur im Rücken- und Nackenbereich, sowie an Hüfte und Schenkel gelockert.

Der Fascia-ReleaZer® kann mit oder ohne Aufsätze verwendet werden.

Die Massagebehandlung muss zu jeder Zeit als angenehm empfunden werden. Das Auftreten von leichten Hämatomen ist ein positiver Therapieeffekt und durchaus möglich, da durch die Anwendung des Fascia-ReleaZer® die Durchblutung gezielt gefördert werden kann. Es können auch vereinzelt Hautrötungen auftreten. Sollten bei Ihnen übermäßige Hautirritationen auftreten, beenden Sie die Anwendung mit dem Fascia-ReleaZer® und konsultieren Sie einen Arzt.

Wann wird welcher Aufsatz verwendet?

Der „weiche“ Aufsatz wird angebracht, um die Anwendung zu starten und bei leichten Muskelschmerzen. Nach einigen Anwendung kann auf den „mittleren“ Aufsatz übergegangen werden. Dieser stärkt die Muskulatur.

Als nächste Stufe kann der „harte“ Aufsatz verwendet werden um die Anwendung zu intensivieren.

Um eine individuelle und angenehme Anwendung gewährleisten zu können, empfehlen wir Ihnen, die Empfindungsskala/Schmerzskala anzuwenden. Diese hilft Ihnen dabei, die optimale Druckstärke für Sie zu finden. Da jeder Anwender Schmerz unterschiedlich empfindet, empfehlen wir eine Massagebehandlung innerhalb des

empfohlenen Bereichs (2-8). Bei einer Empfindung zwischen 0-2 ist die Anwendung nicht sehr wirksam, da die Wirkung des Fascia-ReleaZer® inkl. Aufsätze nicht bis tief in das Gewebe durchdringen kann. Von einer Massagebehandlung im kritischen Bereich (über 8) raten wir ab, da in diesem Bereich ein zu hoher Druck auf das Gewebe ausgeübt wird.

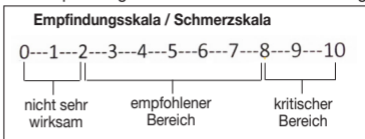

5. Bestimmungsgemäßer Gebrauch



WARNUNG

Verwenden Sie den Fascia-ReleaZer® und die Aufsätze ausschließlich zur Massagebehandlung der menschlichen Muskelfaszien, Rücken, Nacken, Hüfte und Arme. Der Fascia-ReleaZer® und die Aufsätze sind keine medizinischen Geräte, sondern Massagebehandlungsinstrumente.

Das Gerät darf nur für den Zweck verwendet werden, für den es entwickelt wurde und auf der in der Gebrauchsanweisung angegebene Art und Weise. Jeder unsachgemäße Gebrauch kann gefährlich sein. Der Hersteller haftet nicht für Schäden, die durch unsachgemäßen oder falschen Gebrauch verursacht wurden.

Verwenden Sie den Fascia-ReleaZer® und die Aufsätze

- nicht bei einer krankhaften Veränderung oder Verletzung in der zu massierenden Körperregion (z.B. Bandscheibenvorfall, offene Wunde),
- nicht während der Schwangerschaft,
- nie während Sie schlafen,
- nicht im Kraftfahrzeug,
- nicht bei Tieren,

- nicht bei Tätigkeiten, bei denen eine unvorhergesehene Reaktion gefährlich werden kann,
- nicht nach der Einnahme von Substanzen, die zu einer eingeschränkten Wahrnehmungsfähigkeit führen (z.B. schmerzlindernde Medikamente, Alkohol),
- nie länger als 15 Minuten (Überhitzungsgefahr) und lassen Sie das Gerät vor erneuter Benutzung mindestens 15 Minuten abkühlen.

Falls Sie unsicher sind, ob das Massagegerät für Sie geeignet ist, befragen Sie Ihren Arzt.

Befragen Sie vor der Benutzung des Massagegerätes Ihren Arzt

- wenn Sie an einer schweren Krankheit leiden oder eine Operation hinter sich haben,
- wenn Sie einen Herzschrittmacher, Implantate oder andere Hilfsmittel tragen,
- bei fieberhaften Erkältungen, Krampfadern, Thrombosen, Venenentzündungen, Gelbsucht, Diabetes, Nervenerkrankungen (z. B. Ischias) oder akuten Entzündungen.
- bei Schmerzen ungeklärter Ursache.

6. Gerätebeschreibung

6.1 Faszien-Massagegerät

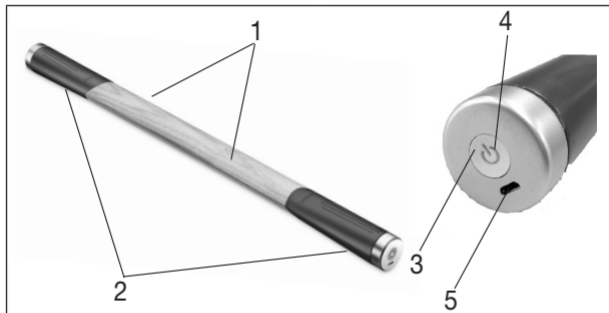

1 Behandlungsfläche (bestehend aus zwei unterschiedlich gewölbten Behandlungsflächen sowie zwei Kanten)

2 Haltegriffe

3 EIN/AUS-Taste

4 Funktionsleuchte

5 Micro-USB-Anschluss

Funktionsleuchte-Status 	Aufladefunktion (Ladekabel eingesteckt)
Funktionsleuchte blinkt gelb	= Ladevorgang
Funktionsleuchte leuchtet gelb	= Ladevorgang abgeschlossen
Funktionsleuchte blinkt rot	= Akku schwach

6.2 Gerätebeschreibung Deep-ReleaZer Aufsätze

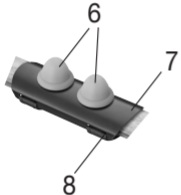
	6 Aufsätze (3 Härtegrade weich-mittel-hart)
	7 Halterung für Aufsätze
	8 Klettverschluss zur Fixierung der Halterung

7. Inbetriebnahme

Hinweis

Bevor Sie den Fascia-ReleaZer® das erste Mal in Betrieb nehmen, müssen Sie ihn zuerst für mindestens 2,5 Stunden aufladen. Gehen Sie dazu wie folgt vor:

- Verbinden Sie das Ladekabel mit dem Netzadapter und dem Fascia-ReleaZer® (*Abbildung 1*). Stecken Sie anschließend den Netzadapter in eine geeignete Steckdose. Alternativ können Sie den Fascia-ReleaZer® auch mit dem Ladekabel über den USB-Anschluss Ihres Computers/Laptops aufladen (*Abbildung 2*).

Während des Ladevorgangs blinkt die Funktionsleuchte gelb. Sobald der Fascia-ReleaZer® vollständig aufgeladen ist, leuchtet die Funktionsleuchte gelb. Eine vollständige Akkuladung reicht für ca. 11 Stunden Betrieb aus. Sobald die Funktionsleuchte während des Betriebs rot blinkt, müssen Sie den Fascia-ReleaZer® aufladen.

Abbildung 1



Abbildung 2



8. Anwendung

8.1 Anwendung vorbereiten

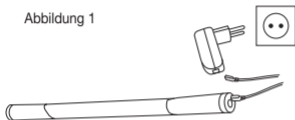
Wahlweise empfehlen wir eine Anwendung mit oder ohne pflanzlichem Massageöl. Bei starker Körperbehaarung empfehlen wir eine Anwendung mit pflanzlichem Massageöl. Jedoch raten wir Ihnen generell zu einer Anwendung auf glatter und haarfreier Haut.

Verwenden Sie keine Öle bzw. Cremes, die eine stark kühlende oder erhaltende Wirkung haben, da diese zu Hautirritationen führen können.

Anwendung ohne Massageöl: (Empfohlen bei geringer bzw. keiner Körperbehaarung)

Durch eine Massagebehandlung ohne Massageöl, wird eine oberflächliche Massage erzielt. Diese Massagebehandlung aktiviert die Reflexzonen und behandelt die Oberfläche des Gewebes.

Anwendung mit Massageöl: (Empfohlen bei starker Körperbehaarung und für eine tiefenwirksame Massagebehandlung)

Die Verwendung von Massageölen führt zu einer Wirkung bis tief in das Gewebe. Die Durchblutung wird dadurch stark gefördert.



ACHTUNG

Verwenden Sie ausschließlich pflanzliche Öle, da andere Öle die Holzoberfläche des Fascia-ReleaZer® verfärben oder beschädigen könnten.

1. Geben Sie ein paar Tropfen des pflanzlichen Öls auf Ihre Handfläche.
2. Verreiben Sie nun das pflanzliche Öl gleichmäßig auf der zu massierenden Körperstelle. Wischen Sie vor der Massagebehandlung Ihre Hände mit einem kleinen Handtuch ab, um während der Anwendung nicht zu verrutschen und die Silikonoberfläche der Handgriffe nicht zu beschädigen.
3. Nach der Massagebehandlung muss die Holzoberfläche des Fascia-ReleaZer®, die Aufsätze und die massierte Körperstelle mit einem Handtuch abgewischt werden.

Die Menge des verwendeten Öls hängt ganz von der Wunschwirkung ab. Mehr Öl führt zu einer schnelleren Bewegung und somit zu einer intensiveren Hautdurchblutung und Reflexfähigkeit.

Weniger Öl führt zu einer tiefergehenden und langsameren Behandlungswirkung, die besonders intensiv entkrampfend und entklebend wirkt.

Eine Kombination aus beidem ist auch möglich. Tragen Sie hierzu eine größere Menge an Öl auf die zu behandelnde Körperstelle auf und führen Sie schnelle Bewegungen mit dem Fascia-ReleaZer® durch. Wischen Sie danach etwas Öl mit einem kleinen Handtuch ab und behandeln Sie dieselbe Körperstelle weiter, dieses Mal jedoch mit langsamen Bewegungen.

8.2 Fascia-ReleaZer® einschalten / Vibrationsstufe wählen

Um den Fascia-ReleaZer® einzuschalten, drücken Sie die EIN/AUS-Taste. Die Funktionsleuchte leuchtet nun grün und die erste Vibrationsstufe wird aktiviert.

Aktion		Vibrationsstufe
1. Tastendruck	=	Der Fascia-ReleaZer® schaltet sich ein, die Funktionsleuchte leuchtet grün. Statische Vibration
2. Tastendruck	=	Die Funktionsleuchte blinkt grün. Wellenförmige Vibration
3. Tastendruck	=	Der Fascia-ReleaZer® schaltet sich aus und die Funktionsleuchte erlischt.

Der Fascia-ReleaZer® kann statisch (punktuelle Anwendung) oder dynamisch (bewegende Anwendung) angewendet werden.

Statische Anwendung:

Diese Technik löst punktuelle Verhärtungen. Hierzu einen gleichmäßigen Druck ca. 3 Mal hintereinander auf derselben Stelle ausüben.

Dynamische Anwendung:

Durch die Bewegung werden die Faszien geglättet. Eine schnelle Bewegung bzw. Vor- und Zurückbewegung führt zu einer oberflächlichen Massagewirkung im ob-

ren Gewebebereich. Eine langsamere Bewegung führt zu einer tiefenwirksameren Massagewirkung.

Vermeiden Sie stoßartigen Druck da dieser zu Hämatomen führen kann.

Behandlungsflächen:

Wir empfehlen die Massagebehandlung mit einer der zwei unterschiedlich gewölbten Behandlungsflächen zu beginnen. Nach ca. einer Woche kann die Massagebehandlung mit den beiden Kanten fortgesetzt werden. Die Kanten wirken bis tief ins Gewebe und sorgen für eine tiefenwirksame Massagebehandlung.

8.3 Anbringen der Aufsätze

Befestigen Sie die von Ihnen gewünschten Aufsätze (weich-mittel-hart) an die Halterung. Hierzu drehen Sie diese im Uhrzeigersinn auf die Halterung. Öffnen Sie dann den Klettverschluss und ziehen Sie die Halterung über das Faszien-Massagegerät. Der Aufsatz sollte mittig auf das Gerät platziert werden. Schließen Sie danach den Klettverschluss.

8.4 Übungen



Hinweis

Wir empfehlen jeden Bereich (Unterkörper, Mittelkörper und Oberkörper) dreimal die Woche für jeweils 15 Minuten zu behandeln.

Wir empfehlen bei einer Übungseinheit alle drei Bereiche zu trainieren, jedoch können auch persönliche Schwerpunkte auf einen der oberen Bereiche gelegt werden.

Nach jeder Massagebehandlung muss der Fascia-ReleaZer® und die Aufsätze mit einem trockenen Tuch oder Handtuch abgewischt werden. Es dürfen keine Ölsuren auf dem Gerät verbleiben da diese die Oberfläche angreifen können.

Alle Übungen können Sie entweder aus unserer beige packten Trainings-DVD oder unserer Übungsübersicht entnehmen.

Fazien-Massagegerät

Übungen Unterkörper

Unterschenkel, Oberschenkel, Schienbein, Waden

Übungen Mittelkörper

Unterer Rücken (nicht auf der Wirbelsäule), Gesäß

Übungen Oberkörper

Nacken, Ober- und Unterarm

Deep-ReleaZer Aufsätze

Rücken, Nacken, Hüfte, Schenkel, Innenarm und Handinnenseite

9. Reinigung und Pflege

Die Lebensdauer des Fascia-ReleaZer® hängt vom sorgfältigen Umgang ab.



ACHTUNG

- Schützen Sie den Fascia-ReleaZer® und die Aufsätze vor Stößen, Staub, Chemikalien, starken Temperaturschwankungen, elektromagnetischen Feldern und zu nahen Wärmequellen (Öfen, Heizungskörper).
- Reinigen Sie den Fascia-ReleaZer® und die Aufsätze nach jeder Anwendung mit einem trockenen Tuch. Verwenden Sie keine scheuernden Reinigungsmittel.
- Reinigung darf nicht von Kindern ohne Beaufsichtigung durchgeführt werden.

10. Zubehör- und Ersatzteile

Die Ersatz- und Verschleißteile sind über die jeweilige Serviceadresse (laut Serviceadressliste) erhältlich. Geben Sie die entsprechende Bestellnummer an.

	Artikel- bzw. Bestellnummer
Nachkaufset Aufsätze	163.819

11. Entsorgung

Im Interesse des Umweltschutzes darf das Gerät am Ende seiner Lebensdauer nicht mit dem Hausmüll entfernt werden.

Die Entsorgung kann über entsprechende Sammelstellen in Ihrem Land erfolgen. Entsorgen Sie das Gerät gemäß der Elektro- und Elektronik Altgeräte EG-Richtlinie – WEEE (Waste Electrical and Electronic Equipment). Bei Rückfragen wenden Sie sich an die für die Entsorgung zuständige kommunale Behörde.



Akku-Entsorgung

Die verbrauchten, vollkommen entladenen Akkus müssen Sie über speziell gekennzeichnete Sammelbehälter, Sondermüllannahmestellen oder über den Elektrohändler entsorgen. Sie sind gesetzlich dazu verpflichtet, die Akkus zu entsorgen. Diese Zeichen finden Sie auf schadstoffhaltigen Akkus:

Pb = Batterie enthält Blei,

Cd = Batterie enthält Cadmium,

Hg = Batterie enthält Quecksilber.



12. Technische Angaben

Versorgung	100-240V~; 50/60Hz; 160mA
Maße	60 x 4,7 x 3,7 cm
Gewicht	ca. 600g
<u>Akku:</u> Kapazität Nennspannung Typbezeichnung	2200 mAh 3,7V Li-Ion

13. Garantie / Service

Wir leisten 3 Jahre Garantie ab Kaufdatum für Material- und Fabrikationsfehler des Produktes. Die Garantie gilt nicht:

- Im Falle von Schäden, die auf unsachgemäßer Bedienung beruhen.
- Für Verschleißteile.
- Bei Eigenverschulden des Kunden.
- Sobald das Gerät durch eine nicht autorisierte Werkstatt geöffnet wurde.

Die gesetzlichen Gewährleistungen des Kunden bleiben durch die Garantie unberührt. Für Geltendmachung eines Garantiefalles innerhalb der Garantiezeit ist durch den Kunden der Nachweis des Kaufes zu führen.

Die Garantie ist innerhalb eines Zeitraumes von 3 Jahren ab Kaufdatum gegenüber der Beurer GmbH, Ulm (Germany) geltend zu machen.

Bitte wenden Sie sich im Falle von Reklamationen an unseren Service unter folgendem Kontakt:

Service Hotline:

Tel.: +49 (0) 731 / 39 89-144

E-Mail: kd@beurer.de

www.beurer.com

Fordern wir Sie zur Übersendung des defekten Produktes auf, ist das Produkt an folgende Adresse zu senden:

Beurer GmbH

Servicecenter

Lessingstraße 10 b

89231 Neu-Ulm

Germany

ENGLISH



Read these instructions for use carefully and keep them for later use, be sure to make them accessible to other users and observe the information they contain.

Dear customer,

thank you for choosing a product from our range. Our name stands for high-quality, thoroughly tested products for applications in the areas of heat, weight, blood pressure, body temperature, pulse, gentle therapy, massage, beauty and air. Please read these instructions for use carefully and keep them for later use, be sure to make them accessible to other users and observe the information they contain.

With kind regards,
Your Beurer team.

Table of contents

1. Included in delivery	24
2. Signs and symbols	25
3. Warnings and safety notes	26
4. Getting to know your device	27
5. Intended use	30
6. Unit description	31
6.1 Unit description for fascia massager	31
7. Initial use	33
8. Use	34
8.1 Preparing for the application	34
8.2 Switching on the Fascia-ReleaZer® / selecting the vibration setting	35
8.3 Mounting the attachments	36
8.4 Exercises	37
9. Cleaning and maintenance	38
10. Accessories and replacement parts	38
11. Disposal	38
12. Technical specifications	39
13. Warranty / service	39

1. Included in delivery

Check that the device packaging has not been tampered with and make sure that all contents are present. Before use, ensure that there is no visible damage to the device or accessories and that all packaging material has been removed. If you have any doubts, do not use the device and contact your retailer or the specified Customer Services address.

- 1x Fascia-ReleaZer®
- 1x set of Deep-ReleaZer attachments
- 1x micro USB charging cable
- 1x mains adapter
- 1x training DVD with training exercises
- 1x exercise overview















Warning

- The device is only intended for domestic/private use, not for commercial use.
- This device may be used by children over the age of 8 and by people with reduced physical, sensory or mental skills or a lack of experience or knowledge, provided that they are supervised or have been instructed on how to use the device safely, and are fully aware of the consequent risks of use.
- Children must not play with the device.
- Cleaning and user maintenance must not be performed by children unless supervised.
- If the mains connection cable of this device is damaged, it must be disposed of. If it cannot be removed, the device must be disposed of.

2. Signs and symbols

The following symbols appear in these instructions for use:

	WARNING	Warning notice indicating a risk of injury or damage to health.
	IMPORTANT	Safety note indicating possible damage to the device/accessory.
	Note	Note on important information.
	Only use indoors.	
	Observe the instructions for use	
	Green dot (Der Grüne Punkt): German dual waste collection system	
	Dispose of packaging in an environmentally friendly manner	

	Protection class 2 device
	Disposal in accordance with the Waste Electrical and Electronic Equipment EC Directive – WEEE
	Do not dispose of batteries containing hazardous substances with household waste.
	Manufacturer
	This product satisfies the requirements of the applicable European and national directives.

3. Warnings and safety notes



WARNING

Safety note regarding use of the Fascia-ReleaZer®

- Keep the packaging material away from children. Choking hazard!
- The Fascia-ReleaZer® and the attachments are not medical devices. They are massage treatment devices.
- Before use, ensure that the device and accessories show no visible damage. If you have any doubts, do not use the device and contact your retailer or the specified Customer Services address.

- Repairs must only be carried out by Customer Services or authorised suppliers. Under no circumstances should you open or repair the Fascia-ReleaZer® yourself, as faultless functionality can no longer be guaranteed thereafter. Failure to comply will void the warranty. Never attempt to repair the device yourself!
- Do NOT use the device on the head.
- Do NOT use the device on the face.
- Do NOT use the device on the genitals.
- Only use the device with the supplied accessories.

Notes on handling batteries

- If your skin or eyes come into contact with fluid from the battery cell, flush out the affected areas with plenty of water and seek medical assistance.
- Risk of explosion! Never throw batteries into a fire.
- Do not disassemble, split or crush the batteries.
- Only use chargers specified in the instructions for use.
- Batteries must be charged correctly prior to use. The instructions from the manufacturer and the specifications in these instructions for use regarding correct charging must be observed at all times.
- Fully charge the battery prior to initial use (see Chapter Initial use).
- In order to achieve as long a battery service life as possible, fully charge the battery at least twice per year.

4. Getting to know your device

What are fascia?

Fasciae are fine, tough connective tissue fibres that pass through our entire body like a three-dimensional network. Human fasciae surround all muscles, bones, organs and nerve cells in the body and ensure that when we move, the individual parts of our body glide past one another and remain in place.

Fasciae also act as links between the muscle fibres and ensure that we are able to use our muscle strength. The strain energy between the tendons and bones is stored and then suddenly released upon relaxing.

Fasciae shorten and harden if they are not used on a regular basis (similarly to muscles). The structures of the fasciae stick together and thicken, which causes them to become porous and lose their elasticity. This results in small tears and inflammation, which also affects the transmission of force and your coordination. In isolated cases, thickened fasciae may also press down on the nerves and cause discomfort. There may be a variety of reasons as to why fasciae have shortened or stuck together, such as a lack of movement, protective postures or psychological stress.

How does the Fascia-ReleaZer® work?

If fascia tissue has become stuck together or hardened, you can improve its suppleness and elasticity by alternately applying pressure and tension. By using the Fascia-ReleaZer® as a self-help device, you can positively stimulate these receptors in our tissue. This will increase and speed up the regenerative capacity of the tissue. Your blood supply will also be improved and your nerves will function better. The stimulation from the Fascia-ReleaZer® allows new nutrients to reach the cells and makes it easier to transport away waste. In this way, the tissue is replaced and the elasticity and resilience of the tissue in the treated area are improved.

According to study:

Randomised, Double Controlled, Standardised, Clinical Study, Europe.

Performed by:

Center for Integrative Therapy, Germany.

Institute of Medical Psychology and Behavioral Neurobiology, University of Tübingen, Germany. Research Institute on Health Sciences (IUNICS), University of Balearic Islands, Palma, Spain.

How do the Deep-ReleaZer attachments work?

The various attachments help to relieve tension in the back region. They also relax the muscles in the back and neck area, as well as the hips and thighs. The Fascia-ReleaZer® can be used with or without attachments.

Another way to boost the elasticity of the tissue is with the vibration massage, which relaxes the muscles. This reduces stiffness, which in turn improves your movement. The massage treatment must feel pleasant at all times. A slight haematoma may well occur – this is a positive therapeutic effect as the use of the Fascia-ReleaZer® can selectively encourage your blood flow. In isolated cases areas of redness may also occur on the skin. If you experience excessive skin irritation, stop using the Fascia-ReleaZer® and consult a doctor.

When are the different attachments used?

The "soft" attachment is used to start the application and for slight muscle pain. After a few uses, you can move on to the "medium" attachment. This strengthens the muscles. At the next level, the "hard" attachment can be used to intensify application.

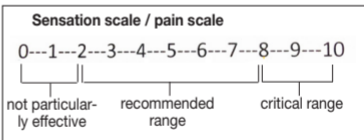

To ensure that the treatment is pleasant and tailored to you, we recommend the use of the sensation/pain scale. This will help you to find the ideal level of pressure for you. Since each person has a different perception of pain, we recommend a massage treatment in the recommended range (2-8). If the sensation rating lies between 0 and 2, the treatment will not be particularly effective as the Fascia-ReleaZer® incl. attachments is unable to penetrate deep into the tissue. We would advise against a massage treatment in the critical range (more than 8), since excessive pressure is exerted on the tissue in this range.

5. Intended use



WARNING

Only use the Fascia-ReleaZer® and the attachments for massaging human muscle fasciae, backs, necks, hips and arms.

The Fascia-ReleaZer® and the attachments are not medical devices, but massage treatment devices.

The device must only be used for the purpose for which it is designed and in the manner specified in the instructions for use. Improper use can be dangerous. The manufacturer is not liable for damage resulting from improper or careless use.

Use the Fascia-ReleaZer® and the attachments

- Not with changes caused by disease or injury in the back region (e.g. disc problems, open wounds),
- not during pregnancy,
- never while you sleep,
- not in the car,
- not on animals,
- not during activities during which an unexpected reaction may be dangerous,
- not while ingesting substances that reduce reaction times (e.g. painkiller medications, alcohol),
- never longer than 15 minutes (risk of overheating) and allow it to cool off for at least 15 minutes before using it again.

Please consult your doctor if you are unsure whether or not the Fascia-ReleaZer® is suitable for you.

You should consult your doctor before using the Fascia-ReleaZer® if:

- you suffer from a serious illness or are recovering from an operation,

- you suffer from any of the following: common cold accompanied by a fever, varicose veins, thrombosis, phlebitis, jaundice, diabetes, nervous system diseases (e.g. sciatica) or acute inflammations.
- you are fitted with a cardiac pacemaker, implant or other aid,
- in case of pains of unclarified origin.

6. Unit description

6.1 Unit description for fascia massager

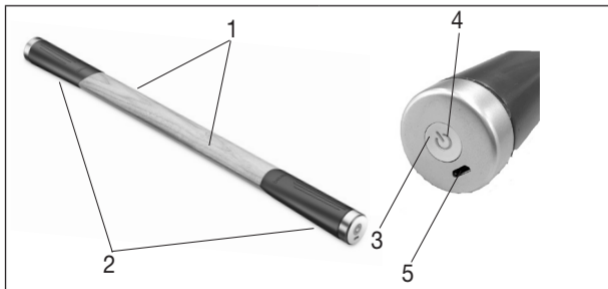

1 Treatment surface (consisting of two different convex treatment surfaces and two edges)	4 Function light
2 Handles	5 Micro USB connection
3 ON/OFF button	

Function light status 	Vibration function
Function light shows steady green	= Static vibration
Function light flashes green	= Wave-action vibration

Function light status 	Charging function (charging cable plugged in)
Function light flashes yellow	= Charging
Function light shows steady yellow	= Charging complete
Function light flashes red	= Low battery

6.2 Unit description for Deep-ReleaZer attachments

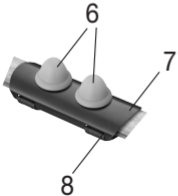
	6 Attachments (3 degrees of hardness: soft/medium/hard)
	7 Holder for attachments
	8 Hook-and-loop fastener for securing the holder

7. Initial use

Note

Before using the Fascia-ReleaZer® for the first time, let it charge for a minimum of 2.5 hours. Proceed as follows:

- Connect the charging cable to the mains adapter and the Fascia-ReleaZer® (*Figure 1*). Then insert the mains adapter into a suitable socket. Alternatively, you can also charge the Fascia-ReleaZer® with the charging cable via the USB port on your computer or laptop (*Figure 2*).

Whilst charging, the function light flashes yellow. When the Fascia-ReleaZer® is fully charged, the function light shows steady yellow. The battery will last for approx. 11 hours of operation when fully charged. Charge the Fascia-ReleaZer® again as soon as the function light flashes red during operation.

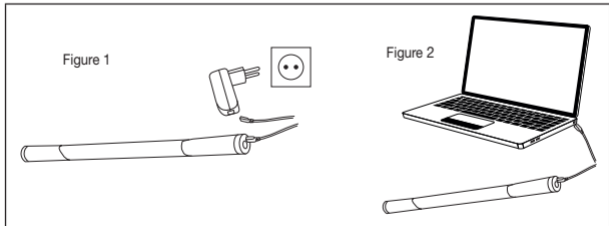

8. Use

8.1 Preparing for the application

We recommend treatment with or without plant-based massage oil. If you have thick body hair, we recommend treatment with plant-based massage oil. However, we generally advise using the device on smooth, hair-free skin. Do not use any oils or creams with a strong cooling or heating effect, as they may cause skin irritation.

Treatment without massage oil: (recommended if you have no or little body hair)

A massage treatment without massage oil provides a surface massage. This massage treatment activates the reflex zones and treats the surface of the tissue.

Treatment with massage oil: (recommended if you have thick body hair or if you would like a deep massage)

If you opt for massage oils, the massage will penetrate deep into the tissue. This will strongly promote your circulation.



IMPORTANT

Only use plant-based oils as other oils may stain or damage the wood surface of the Fascia-ReleaZer®.

1. Put a couple of drops of plant-based oil in the palm of your hand.
2. After the massage treatment, wipe the wood surface of the Fascia-ReleaZer®, the attachments and the treated area of the body with a towel
3. After the massage treatment, wipe the wood surface on the Fascia-ReleaZer® and the treated area with a cloth.

The amount of oil to be used depends on the effect you wish to achieve. More oil causes a faster movement and therefore a more intensive reflex action and circulation of blood to the skin.

Less oil causes a slower treatment that penetrates deeper, with a very relaxing effect that loosens the tissue.

It is also possible to combine the two. To do so, apply a larger amount of oil onto the area to be treated and move the Fascia-ReleaZer® over the area quickly. Then wipe off some of the oil with a cloth and treat the same area again, but this time with slow movements.

8.2 Switching on the Fascia-ReleaZer® / selecting the vibration setting

Press the ON/OFF button to switch on the Fascia-ReleaZer®. The function light shows steady green and the first vibration setting is activated.

Action		Vibration setting
1st press of the button	=	The Fascia-ReleaZer® switches on and the function light shows steady green. Static vibration
2nd press of the button	=	The function light flashes green. Wave-action vibration
3rd press of the button	=	The Fascia-ReleaZer® switches off and the function light goes out.

The Fascia-ReleaZer® can be used statically (targeted application) or dynamically (moving application).

Static application:

This method loosens specific areas of hardness. Press down evenly on the same spot approx. 3 times in succession.

Dynamic application:

The movement smooths out the fasciae. Moving the device quickly forwards and backwards provides a surface massage for the upper tissue. Moving the device more slowly allows the massage effect to penetrate deeper.

Avoid striking the device against the treatment area as this may result in haematoma.

Treatment surfaces:

We recommend starting the massage treatment with one of the two different convex treatment surfaces. After approx. one week, the massage treatment can be continued with both edges. The edges penetrate deep into the tissue and provide a deep massage treatment.

8.3 Mounting the attachments

Secure the attachments you wish to use (soft/medium/hard) to the holder. To do so, twist them in a clockwise direction onto the holder. Then open the hook-and-loop fastener and pull the holder over the fasciae massager. The attachment should be placed in the middle of the device. Then close the hook-and-loop fastener.

8.4 Exercises



Note

We recommend treating each area (lower body, mid-body and upper body) three times a week for 15 minutes each time.

When carrying out a session, we recommend training all three areas. However, you may also choose to focus on one of the above areas.

After each massage treatment, wipe down the Fascia-ReleaZer® and the attachments with a dry cloth or hand towel. Ensure that no traces of oil that could attack the surface are left on the device.

All exercises can be found on our enclosed training DVD and in our exercise overview.

Fascia massager

Exercises for the lower body

Lower leg, thighs, shin, calves

Exercises for the mid-body

Lower back (not on the spine), bottom

Exercises for the upper body

Neck, upper and lower arms

Deep-ReleaZer attachments

Back, neck, hip, thigh, inner arm and palm

9. Cleaning and maintenance

The service life of the Fascia-ReleaZer® depends on careful use.



IMPORTANT

- Protect the Fascia-ReleaZer® and the attachments from knocks, dust, chemicals, drastic changes in temperature, electromagnetic fields and nearby sources of heat (ovens, heaters).
- Clean the Fascia-ReleaZer® and the attachments with a dry cloth after every use. Do not use any abrasive cleaning products.
- Cleaning must not be performed by children unless supervised.

10. Accessories and replacement parts

Replacement parts and wearing parts are available from the corresponding service address (according to the service address list). Please state the corresponding order number.

	Item number and/or order number
Attachments replacement set	163.819

11. Disposal

For environmental reasons, do not dispose of the device in the household waste at the end of its useful life.

Dispose of the unit at a suitable local collection or recycling point. Dispose of the device in accordance with EC Directive – WEEE (Waste Electrical and Electronic Equipment). If you have any questions, please contact the local authorities responsible for waste disposal.



Rechargeable battery disposal

The empty, completely flat rechargeable batteries must be disposed of through specially designated collection boxes, recycling points or electronics retailers. You are legally required to dispose of the rechargeable batteries.

The codes below are printed on rechargeable batteries containing harmful substances:

Pb = Battery contains lead,

Cd = Battery contains cadmium,

Hg = Battery contains mercury.



12. Technical specifications

Power supply	100-240V~; 50/60Hz; 160mA
Dimensions	60 x 4.7 x 3.7 cm
Weight: approx	approx. 600g
<u>Battery:</u> Capacity nominal voltage type designation	2200 mAh 3.7V Li-Ion

13. Warranty / service

In case of a claim under the warranty please contact your local dealer or the local representation which is mentioned in the list “service international”.

In case of returning the unit please add a copy of your receipt and a short report of the defect.

The following warranty terms shall apply:

1. The warranty period for BEURER products is either 3 years or- if longer- the country specific warranty period from date of Purchase.
In case of a warranty claim, the date of purchase has to be proven by means of the sales receipt or invoice.
2. Repairs (complete unit or parts of the unit) do not extend the warranty period.
3. The warranty shall not be valid for damages because of
 - a. improper treatment, e.g. nonobservance of the user instructions.
 - b. repairs or tampering by the customer or unauthorised third parties.
 - c. transport from the manufacturer to the consumer or during transport to the service centre.
 - d. The warranty shall not be valid for accessories which are subject to normal wear and tear (cuff, batteries etc.).
4. Liability for direct or indirect consequential losses caused by the unit are excluded even if the damage to the unit is accepted as a warranty claim.

FRANÇAIS



Lisez attentivement cette notice, conservez-la pour un usage ultérieur, mettez-la à disposition des autres utilisateurs et suivez les consignes qui y figurent.

Chère cliente, cher client,

nous vous remercions d'avoir choisi l'un de nos produits. Notre société est réputée pour l'excellence de ses produits et les contrôles de qualité auxquels ils sont soumis. Nos produits couvrent les domaines de la chaleur, du poids, de la pression sanguine, de la température corporelle, du pouls, de la thérapie douce, des massages, de la beauté et de l'amélioration de l'air. Lisez attentivement ce mode d'emploi, conservez-le pour un usage ultérieur, mettez-le à disposition des autres utilisateurs et suivez les consignes qui y figurent.

Sincères salutations,
Votre équipe Beurer.

Table des matières

1. Contenu	43
2. Symboles utilisés	44
3. Consignes d'avertissement et de mise en garde	45
4. Familiarisation avec l'appareil	46
5. Utilisation conforme aux recommandations	49
6. Description de l'appareil	51
6.1 Description de l'appareil de massage.....	51
6.2 Description de l'embout Deep-ReleaZer.....	53
7. Mise en service	53
8. Utilisation	54
8.1 Préparer l'utilisation.....	54
8.2 Mettre le Fascia-ReleaZer® sous tension/sélectionner le..	56
niveau de vibrations.....	56
8.3 Fixation des embouts.....	57
8.4 Exercices	57
9. Nettoyage et entretien	58
10. Accessoires et pièces de rechange	59
11. Élimination des déchets	59
12. Caractéristiques techniques	60
13. Garantie / Maintenance	61

1. Contenu

Vérifiez si l'emballage extérieur de l'appareil est intact et si tous les éléments sont inclus. Avant l'utilisation, assurez-vous que l'appareil et les accessoires ne présentent aucun dommage visible et que la totalité de l'emballage a bien été retirée. En cas de doute, ne l'utilisez pas et adressez-vous à votre revendeur ou au service client indiqué.

- 1x Fascia-ReleaZer®
- 1x jeu d'embouts Deep-ReleaZer
- 1x câble de charge micro USB
- 1x adaptateur secteur
- 1x DVD d'entraînement avec exercices
- 1x aperçu de l'exercice







Avertissement

- L'appareil ne doit être utilisé que dans un environnement domestique/privé et non dans un cadre professionnel.
- Cet appareil peut être utilisé par les enfants à partir de 8 ans ainsi que les déficients physiques, sensoriels ou mentaux et les personnes ayant peu de connaissances ou d'expérience à condition qu'ils soient surveillés ou sachent comment l'utiliser en toute sécurité et en comprennent les risques.
- Les enfants ne doivent pas jouer avec cet appareil.
- Le nettoyage et l'entretien ne doivent pas être effectués par des enfants sans surveillance.
- Si le câble d'alimentation électrique de l'appareil est endommagé, il doit être mis au rebut. S'il n'est pas détachable, l'appareil doit être mis au rebut.

2. Symboles utilisés

Voici les symboles utilisés dans ce mode d'emploi :

	AVERTISSEMENT	Ce symbole vous avertit des risques de blessures ou des dangers pour votre santé.
	ATTENTION	Ce symbole vous avertit des éventuels dommages au niveau de l'appareil ou d'un accessoire.
	Remarque	Remarque indiquant des informations importantes.
	N'utiliser l'appareil que dans des pièces fermées.	
	Respecter les consignes du mode d'emploi	
	Green dot (Der Grüne Punkt) : système de gestion des déchets recyclables en Allemagne	
	Éliminez l'emballage dans le respect de l'environnement	
	Appareil de la classe de sécurité 2	

	<p>Élimination conformément à la directive européenne WEEE (Waste Electrical and Electronic Equipment) relative aux déchets d'équipements électriques et électroniques.</p>
	<p>Ne pas jeter les piles à substances nocives avec les déchets ménagers</p>
	<p>Fabricant</p>
	<p>Ce produit répond aux exigences des directives européennes et nationales en vigueur.</p>

3. Consignes d'avertissement et de mise en garde



AVERTISSEMENT

Consignes de sécurité pour l'utilisation du Fascia-ReleaZer®

- Conservez l'emballage hors de portée des enfants. Ils pourraient s'étouffer !
- Le Fascia-ReleaZer® et ses embouts ne sont pas des appareils médicaux. Il s'agit d'appareils de massage.
- Avant l'utilisation, assurez-vous que l'appareil et les accessoires ne présentent aucun dommage visible. En cas de doute, ne l'utilisez pas et adressez-vous à votre revendeur ou au service client indiqué.

- Seul le service client ou un opérateur autorisé peut procéder à une réparation. Vous ne devez en aucun cas ouvrir ou réparer le Fascia-ReleaZer® vous-même ; le bon fonctionnement de l'appareil ne serait plus assuré. Le non-respect de cette consigne annulera la garantie. N'essayez en aucun cas de réparer l'appareil vous-même !
- N'utilisez PAS l'appareil au niveau de la tête.
- N'utilisez PAS l'appareil au niveau du visage.
- N'utilisez PAS l'appareil au niveau des parties génitales.
- Utilisez l'appareil uniquement avec les accessoires fournis.

Remarques relatives aux batteries

- Si du liquide de la cellule de batterie entre en contact avec la peau ou les yeux, rincez abondamment la zone touchée avec de l'eau et consultez un médecin.
- Risque d'explosion ! Ne jetez pas les batteries dans le feu.
- Ne démontez, n'ouvrez ou ne cassez pas les batteries.
- N'utilisez que le chargeur indiqué dans le mode d'emploi.
- Les batteries doivent être chargées correctement avant utilisation. Pour charger l'appareil, respectez toujours les instructions du fabricant ou les informations contenues dans ce mode d'emploi.
- Avant la première utilisation, chargez complètement la batterie (voir chapitre Mise en service).
- Rechargez la batterie complètement au moins 2 fois par an pour atteindre une durée de vie maximale de la batterie.

4. Familiarisation avec l'appareil

Qu'est-ce que le fascia ?

Le fascia est une membrane conjonctive fine et solide qui recouvre notre corps entier, comme dans un réseau tridimensionnel. Le fascia humain recouvre tous les muscles, les os, les organes et les cellules nerveuses du corps et garantit ainsi,

lors de chaque mouvement, que les parties du corps glissent les unes avec les autres et qu'elles restent en place.

De plus, les fascias servent de messagers entre les fibres musculaires et font que nous puissions utiliser la force musculaire. La tension est stockée entre les tendons et les os et soudainement libérée à nouveau lors de la relaxation.

Les fascias se contractent et durcissent lorsqu'ils ne sont pas stimulés de façon régulière (tout comme les muscles). Les structures des fascias s'agglutinent et s'épaississent, deviennent donc poreuses et perdent de leur élasticité. Il en résulte de petites déchirures et des inflammations qui affectent la transmission d'énergie et la coordination. Dans certains cas, les fascias ayant pris de l'épaisseur exercent une pression sur les nerfs, qui peut être source de douleurs. La rétractation et l'agglutination des fascias peuvent avoir plusieurs raisons : par exemple, le manque d'exercice, les postures ou encore le stress psychologique.

Comment fonctionne le Fascia-ReleaZer® ?

La membrane agglutinée et durcie peut regagner de sa souplesse et de son élasticité grâce à une alternance de charges de pression et de traction. Le Fascia-ReleaZer®, un appareil d'aide personnelle, stimule ces récepteurs dans nos tissus de façon positive. Cette stimulation améliore et accélère la régénération du tissu. De plus, le massage stimule la circulation sanguine et optimise le fonctionnement des vaisseaux sanguins. Les stimuli causés par le Fascia-ReleaZer® permettent à de nouveaux nutriments de parvenir aux cellules et aux déchets de mieux être évacués. De cette façon, les tissus sont renouvelés et l'élasticité et la résistance sont améliorées sur les zones traitées.

Le massage par vibrations améliore également l'élasticité des tissus, ce qui permet de détendre les muscles. Cette réduction de la rigidité se traduit alors par une amélioration de la mobilité.

Selon l'étude :

Étude clinique européenne standardisée, randomisée et soumise à un double contrôle.

Réalisée par :

Center pour Integrative Therapie, Allemagne.

Institut de Psychologie Médicale et de Neurobiologie Comportementale, Université de Tübingen, Allemagne.

Institut de recherche des sciences de la santé (IUNICS), Université des îles Baléares, Palma de Majorque, Espagne.

Comment fonctionnent les embouts Deep-ReleaZer ?

Les tensions dans la zone dorsale sont atténuées grâce aux différents embouts. Ils permettent également de décontracter les muscles du dos, de la nuque, des hanches et des cuisses. Le Fascia-ReleaZer® peut aussi bien être utilisé avec ou sans embout.

À chaque fois, le massage doit être ressenti comme agréable. L'apparition de légers hématomes est un effet positif de la thérapie et est tout à fait possible, car la circulation sanguine est stimulée lors de l'application du Fascia-ReleaZer®. Occasionnellement, l'application peut également causer des rougeurs. Si vous constatez des irritations excessives de la peau, cessez l'utilisation du Fascia-ReleaZer® et consultez votre médecin.

Quel embout utiliser ?

L'embout « doux » est idéal pour commencer l'utilisation et en cas de légère douleur musculaire. Après quelques utilisations de l'embout « doux », vous pouvez ensuite passer à l'embout « moyen ». Celui-là permet de renforcer la musculature.

Vous pouvez ensuite utiliser l'embout « dur » pour intensifier l'utilisation.

Afin de garantir une utilisation personnelle et agréable, nous vous recommandons d'appliquer l'échelle de sensation/de

Échelle de sensation / Échelle de douleur

0---1---2---3---4---5---6---7---8---9---10

└───┬───┬───┬───┬───┬───┬───┬───┬───┬───┬───┘

pas très
efficace

zone recom-
mandée

zone critique

douleur. Elle vous permettra de trouver le niveau de pression idéal pour vous. Comme chaque utilisateur ressent la douleur différemment, nous recommandons d'effectuer les massages dans la plage recommandée (2-8). Lorsque la sensation se situe entre 0 et 2, l'application n'est pas très efficace, car le Fascia-ReleaZer® et les embouts ne peuvent pas faire effet profondément dans le tissu. Nous ne conseillons pas d'utiliser l'appareil dans la zone critique (au-delà de 8), car la pression appliquée sur le tissu sera excessive.

5. Utilisation conforme aux recommandations



AVERTISSEMENT

Utilisez le Fascia-ReleaZer® et les embouts uniquement sur les humains, pour le massage des muscles des fascias, du dos, de la nuque, des hanches et des bras. Le Fascia-ReleaZer® et ses embouts ne sont pas des appareils médicaux, mais des appareils de massage.

L'appareil ne doit être utilisé qu'aux fins pour lesquelles il a été conçu et conformément aux indications données par ce mode d'emploi. Toute utilisation inappropriée peut être dangereuse. Le fabricant ne peut être tenu pour responsable des dommages causés par une utilisation inappropriée ou non conforme.

Utilisez le Fascia-ReleaZer® et les embouts

- ne pas utiliser en cas de changement pathologique ou de blessure au niveau de la région du corps à masser (par exemple, en cas de hernie discale, de plaie ouverte),
- pendant la grossesse,
- pendant le sommeil,
- dans un véhicule,
- pour les animaux,
- lors d'activités au cours desquelles une réaction imprévue pourrait être dangereuse,

- après l'absorption de substances limitant la perception sensorielle (par ex. médicaments à effet analgésique, alcool),
- en aucun cas pendant plus de 15 minutes (risque de surchauffe) ou laissez-le refroidir minimum 15 minutes avant de le réutiliser.

Si vous n'êtes pas certain que le Fascia-ReleaZer® soit adapté à votre cas, demandez conseil à votre médecin.

Avant d'utiliser le Fascia-ReleaZer®, demandez un avis médical

- si vous souffrez d'une maladie grave ou si vous avez subi une opération,
- lorsque vous portez un stimulateur cardiaque, des implants ou tout autre auxiliaire,
- en cas de rhumes accompagnés de fièvre, en cas de varices, de thromboses, de phlébites, d'ictère, de diabète, de pathologies nerveuses (par exemple sciatique) ou d'inflammations aiguës.
- pour toute douleur de cause indéterminée.

6. Description de l'appareil

6.1 Description de l'appareil de massage

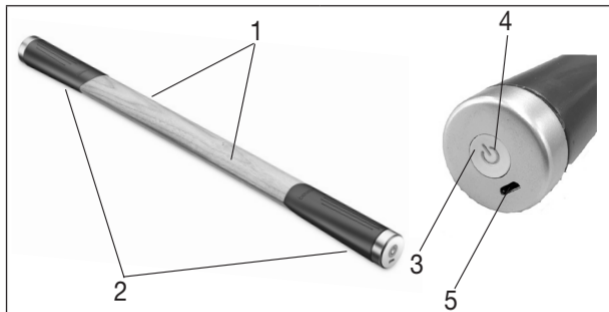

1 Surface de traitement (se compose de deux surfaces de traitement courbées différentes et de deux bords)

2 Poignées de maintien

3 Touche MARCHE/ARRÊT

4 Voyant de fonctionnement

5 Connexion micro USB

État du voyant de fonctionnement 		Fonction de vibration
Le voyant de fonctionnement s'allume en vert	=	Vibration statique
Le voyant de fonctionnement clignote en vert	=	Vibration en forme d'ondes

État du voyant de fonctionnement 		Fonction de recharge (câble de charge branché)
Le voyant de fonctionnement clignote en jaune	=	Chargement
Le voyant de fonctionnement s'allume en jaune	=	Chargement terminé
Le voyant de fonctionnement clignote en rouge	=	Batterie faible

6.2 Description de l'embout Deep-ReleaZer

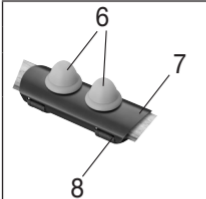
	6 Embouts (3 duretés – doux, moyen, dur)
	7 Support pour embouts
	8 Fermeture auto-agrippante pour la fixation du support

7. Mise en service

Remarque

Avant de mettre le Fascia-ReleaZer® en service pour la première fois, vous devez le charger pendant au moins 2,5 heures. Pour ce faire, procédez comme suit :

- Branchez le câble de charge à l'adaptateur secteur et au Fascia-ReleaZer® (Figure 1). Branchez ensuite l'adaptateur secteur sur une prise secteur adaptée. Vous pouvez également recharger le Fascia-ReleaZer® avec le câble de charge via la prise USB de votre ordinateur (Figure 2).

Le voyant de fonctionnement clignote en jaune pendant la charge. Dès que le Fascia-ReleaZer® est complètement rechargé, le voyant de fonctionnement s'allume en jaune. Une charge complète permet d'utiliser l'appareil pendant environ 11 heures. Dès que le voyant de fonctionnement commence à clignoter en rouge, vous devez charger le Fascia-ReleaZer®.

Figure 1

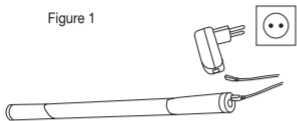
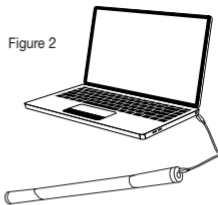

Figure 2



8. Utilisation

8.1 Préparer l'utilisation

Nous recommandons une application avec ou sans huile de massage végétale, comme vous le préférez.

Si une zone est très poilue, nous vous recommandons d'appliquer de l'huile végétale. Cependant, nous vous conseillons d'utiliser l'appareil sur une peau lisse et sans poils.

N'utilisez pas d'huiles ou de crèmes à effet chaud ou froid, car elles peuvent entraîner des irritations de la peau.

Application sans huile de massage : (recommandée pour les peaux très peu ou pas poilues)

Une application sans huile de massage résulte en un massage superficiel. Ce massage active les zones réflexes et traite la surface des tissus.

Application avec huile de massage : (recommandée pour les peaux très poilues ou pour un traitement profond)

L'utilisation d'huile de massage apporte un effet plus en profondeur dans les tissus. Elle permet également de stimuler la circulation sanguine.



ATTENTION

Utilisez uniquement des huiles végétales, car d'autres huiles pourraient décolorer ou endommager la surface en bois du Fascia-ReleaZer®.

1. Faites couler une ou deux gouttes d'huile végétale dans les paumes de vos mains.
2. Étalez ensuite l'huile végétale de façon uniforme sur l'ensemble des zones à masser. Avant le massage, essuyez-vous les mains avec une serviette pour ne pas qu'elles glissent pendant l'utilisation et éviter d'endommager le revêtement des poignées en silicone.
3. Après le massage, essuyez les surfaces en bois du Fascia-ReleaZer®, les embouts et les zones massées avec une serviette.

La quantité d'huile à appliquer dépend de l'effet désiré. Davantage d'huile accélère le mouvement et intensifie donc la circulation cutanée et la réflexivité.

Moins d'huile entraîne un massage plus lent et donc plus profond, avec un effet décrispant et relaxant intense.

Il est également possible de faire une combinaison des deux. Pour cela, appliquez une plus grande quantité d'huile sur les zones du corps à masser et effectuez des mouvements rapides avec le Fascia-ReleaZer®. Essuyez l'huile à l'aide d'une serviette et traitez à nouveau la même partie du corps, cette fois avec des mouvements lents.

8.2 Mettre le Fascia-ReleaZer® sous tension/sélectionner le

niveau de vibrations

Pour allumer le Fascia-ReleaZer®, appuyez sur la touche MARCHE/ARRÊT. Le voyant de fonctionnement s'allume alors en vert et le premier niveau de vibrations est activé.

Action		Niveau de vibration
1. Touche	=	Le Fascia-ReleaZer® s'allume et le voyant de fonctionnement clignote en vert. Vibration statique
2. Touche	=	Le voyant de fonctionnement clignote en vert. Vibration en forme d'ondes
3. Touche	=	Le Fascia-ReleaZer® s'éteint et le voyant de fonctionnement s'éteint aussi.

Le Fascia-ReleaZer® peut être utilisé de façon statique (application ponctuelle) ou dynamique (application mobile).

Application statique :

Cette technique soulage les raidissements localisés. Pour cela, vous devez appliquer une pression uniforme environ 3 fois d'affilée sur la même zone.

Application dynamique :

Le mouvement défroisse les fascias. Un mouvement rapide ou un mouvement d'avant en arrière entraîne un massage superficiel de la zone de tissu supérieure. Un mouvement plus lent apporte un massage en profondeur.

Évitez d'appliquer des pressions par à-coup, cela pourrait entraîner des hématomes.

Surfaces de traitement :

Nous recommandons de commencer le massage par l'une des deux surfaces de traitement courbées différentes. Après environ une semaine, vous pouvez poursuivre le massage avec les deux bords. Les bords ont un effet profond dans le tissu et offrent un massage plus en profondeur.

8.3 Fixation des embouts

Fixez l'embout souhaité (doux, moyen, dur) sur le support. Pour cela, tournez l'embout sur le support, dans le sens des aiguilles d'une montre. Ouvrez ensuite la fermeture auto-agrippante et placez le support sur l'appareil de massage des fascias. L'embout doit être placé au centre de l'appareil. Fixez ensuite la fermeture auto-agrippante.

8.4 Exercices



Remarque

Nous vous recommandons de traiter chaque zone (partie inférieure, centrale et supérieure du corps) trois fois par semaine pendant 15 minutes chacune.

Lors d'une série d'exercices, nous vous recommandons d'entraîner les trois zones, mais vous pouvez également mettre l'accent sur une zone en particulier si vous le souhaitez.

Après chaque massage, essayez le Fascia-ReleaZer® et les embouts avec une serviette ou un chiffon sec. Il ne doit rester aucune trace d'huile sur l'appareil car cela pourrait endommager sa surface.

Vous trouverez tous les exercices sur le DVD d'entraînement fourni ou sur notre aperçu de l'exercice.

Appareil de massage du fascia

Exercices pour la partie inférieure du corps

Bas de la jambe, cuisse, tibia, mollet

Exercices pour la partie centrale du corps

Bas du dos (pas sur la colonne vertébrale), fesses

Exercices pour la partie supérieure du corps

Nuque, bras, avant-bras

Embouts Deep-ReleaZer

Dos, nuque Hanches, cuisses, intérieurs des bras et paumes des mains

9. Nettoyage et entretien

La durée de vie du Fascia-ReleaZer® dépend du soin que vous en prenez.



ATTENTION

- Protégez le Fascia-ReleaZer® et les embouts contre les chocs, la poussière, les produits chimiques, les fortes variations de température, les champs électromagnétiques et les sources de chaleur trop proches (four, radiateur).
- Après chaque utilisation, nettoyez le Fascia-ReleaZer® et les embouts à l'aide d'un chiffon sec. N'utilisez pas de produits nettoyants abrasifs.
- Le nettoyage doit pas être effectué par des enfants sans surveillance.

10. Accessoires et pièces de rechange

Les pièces de rechange et les consommables sont disponibles à l'adresse du service après-vente concerné (cf. la liste des adresses du service après-vente). Précisez la référence appropriée.

	Numéro d'article et référence
Embouts de rechange	163.819

11. Élimination des déchets

Dans l'intérêt de la protection de l'environnement, l'appareil ne doit pas être jeté avec les ordures ménagères à la fin de sa durée de service.

L'élimination doit se faire par le biais des points de collecte compétents dans votre pays. Veuillez éliminer l'appareil conformément à la directive européenne – WEEE (Waste Electrical and Electronic Equipment) relative aux appareils électriques et électroniques usagés. Pour toute question, adressez-vous aux collectivités locales responsables de l'élimination et du recyclage de ces produits.



Élimination des batteries

Les batteries usagées et complètement déchargées doivent être mises au rebut dans des conteneurs spéciaux ou aux points de collecte réservés à cet usage ou bien déposées chez un revendeur d'appareils électriques. L'élimination des batteries est une obligation légale qui vous incombe.

Ces pictogrammes se trouvent sur les batteries à substances nocives :

Pb = pile contenant du plomb,

Cd = pile contenant du cadmium,

Hg = pile contenant du mercure.



12. Caractéristiques techniques

Alimentation	100-240V~; 50/60Hz; 160mA
Dimensions	60 x 4,7 x 3,7 cm
Poids	env. 600g
<u>Batterie :</u> Capacité Tension nominale Type	2200 mAh 3,7V Li-Ion

13. Garantie / Maintenance

Pour toute demande de garantie, veuillez contacter votre revendeur local ou la succursale locale (cf. la liste « Service client à l'international »).

Lorsque vous retournez l'appareil, assurez-vous d'y joindre une copie de votre preuve d'achat et une brève description du défaut.

Les conditions de garantie suivantes s'appliquent :

1. La période de garantie des produits BEURER est de 3 ans ou, si elle est plus longue, elle est applicable dans le pays concerné à compter de la date d'achat. Pour toute demande de garantie, vous devez prouver la date d'achat par une preuve d'achat ou une facture.
2. Les réparations (appareil complet ou pièces détachées) ne prolongent pas la période de garantie.
3. La garantie n'est pas valable en cas de dommages dus :
 - a. à une utilisation inappropriée, par exemple le non-respect des instructions par l'utilisateur ;
 - b. à des réparations ou des modifications réalisées par le client ou par une personne non autorisée ;
 - c. au transport du fabricant chez le client ou pendant le transport jusqu'au service client ;
 - d. pour les accessoires soumis à une usure naturelle (brassard, piles, etc.).
4. Toute responsabilité liée aux dommages consécutifs directs ou indirects causés par l'appareil est exclue même si un droit de garantie est reconnu en cas de dommage à l'appareil.

ESPAÑOL



Lea atentamente estas instrucciones de uso, consérvelas para su futura utilización, póngalas a disposición de otros usuarios y respete las indicaciones.

Estimada clienta, estimado cliente:

nos alegramos de que haya elegido un producto de nuestra colección. Nuestro nombre es sinónimo de productos de alta y comprobada calidad en el ámbito de aplicación de calor, peso, presión arterial, temperatura corporal, pulso, tratamiento suave, masaje, belleza y aire. Lea detenidamente estas instrucciones de uso, consérvelas para su futura utilización, asegúrese de que estén accesibles para otros usuarios y respete las indicaciones.

Atentamente,
El equipo Beurer

Índice

1. Artículos suministrados	64
2. Símbolos	65
3. Indicaciones de advertencia y de seguridad	66
4. Información general	67
5. Uso correcto	70
6. Description de l'appareil.....	72
6.1 Descripción del aparato de masaje de fascias	72
6.2 Descripción de los accesorios Deep-ReleaZer	73
7. Puesta en funcionamiento	74
8. Aplicación	75
8.1 Preparación para el uso	75
8.2 Encender Fascia-ReleaZer®/seleccionar el nivel de vibración	76
8.3 Colocación de los accesorios	77
8.4 Ejercicios	78
9. Accesorios y piezas de repuesto	79
10. Limpieza y cuidado	79
11. Eliminación	79
12. Características técnicas	80
13. Garantía / Asistencia	81

1. Artículos suministrados

Compruebe que el envoltorio del aparato esté intacto y que su contenido esté completo. Antes de utilizar el aparato deberá asegurarse de que ni este ni los accesorios presentan daños visibles y de que se retira el material de embalaje correspondiente. En caso de duda no lo use y póngase en contacto con su distribuidor o con la dirección del servicio de atención al cliente indicada.

- 1x Fascia-ReleaZer®
- 1x juego de accesorios Deep-ReleaZer
- 1x cable de carga micro USB
- 1x adaptador de red
- 1x DVD de ejercicios para el tratamiento
- 1x tabla de ejercicios







Advertencia

- Este aparato está diseñado exclusivamente para su uso privado o en el hogar y no para uso industrial.
- Este aparato puede ser utilizado por niños mayores de 8 años, así como por personas con facultades físicas, sensoriales o mentales limitadas, o con poca experiencia o conocimientos, siempre que estén vigiladas o se les indique cómo usarlo de forma segura y entiendan los peligros que conlleva.
- Los niños no deberán jugar nunca con el aparato.
- Las tareas de limpieza y de mantenimiento ordinario no deberán ser realizadas por niños sin supervisión.
- Si el cable de alimentación de red de este aparato se daña, deberá sustituirse. Si el cable no se puede extraer, el aparato deberá sustituirse.

2. Símbolos

En estas instrucciones de uso se utilizan los siguientes símbolos:

	ADVERTENCIA	Aviso sobre riesgos de lesiones u otros peligros para la salud.
	ATENCIÓN	Indicación de seguridad sobre posibles daños del aparato o de los accesorios.
	Nota	Indicación de información importante.
	Utilizar únicamente en espacios cerrados.	
	Respetar las instrucciones de uso	
	Punto verde: sistema dual de eliminación de residuos de Alemania	
	Eliminar el embalaje respetando el medioambiente	
	Aparato con clase de protección 2	

	<p>Eliminación según la Directiva europea sobre residuos de aparatos eléctricos y electrónicos (RAEE)</p>
	<p>No deseche pilas con la basura doméstica, ya que contienen sustancias tóxicas</p>
	<p>Fabricante</p>
	<p>Este producto cumple los requisitos de las directrices europeas y nacionales vigentes.</p>

3. Indicaciones de advertencia y de seguridad



ADVERTENCIA

Indicación de seguridad en relación con la utilización de Fascia-ReleaZer®

- Mantenga a los niños alejados del material de embalaje. Existe peligro de asfixia.
- El Fascia-ReleaZer® y sus accesorios no son productos sanitarios. Son instrumentos de masaje.
- Antes de utilizar el aparato asegúrese de que ni él ni los accesorios presentan daños aparentes. En caso de duda no lo use y póngase en contacto con su distribuidor o con la dirección de atención al cliente indicada.

- Las reparaciones solo deben ser realizadas por el servicio de atención al cliente o por distribuidores autorizados. Fascia-ReleaZer® no se deberá abrir ni reparar por cuenta propia bajo ningún concepto. De lo contrario no se garantiza su funcionamiento correcto. El incumplimiento de esta disposición anula la garantía. ¡No intente nunca reparar el aparato usted mismo!
- NO utilice el aparato en la cabeza.
- NO utilice el aparato en la cara.
- NO utilice el aparato en los genitales.
- Utilice el aparato únicamente con los accesorios suministrados.

Indicaciones para el manejo con baterías

- En caso de que el líquido de las baterías entre en contacto con la piel o los ojos, lave la zona afectada con abundante agua y busque asistencia médica.
- ¡Peligro de explosión! No arroje las baterías al fuego.
- No despiece, abra ni triture las baterías.
- Utilice solo los cargadores indicados en las instrucciones de uso.
- Las baterías deben estar correctamente cargadas antes de su uso. Deben cumplirse en todo momento las indicaciones del fabricante o las de estas instrucciones de uso para una carga correcta.
- Cargue la batería completamente antes de la primera puesta en funcionamiento (véase el capítulo Puesta en funcionamiento).
- Cargue completamente la batería al menos dos veces al año para prolongar su vida útil el mayor tiempo posible.

4. Información general

¿Qué son las fascias?

Las fascias son tejidos fibrosos y resistentes que se extienden por todo nuestro cuerpo como si de una red tridimensional se tratara. Las fascias humanas envuelven

todos los músculos, huesos, órganos y nervios del cuerpo y permiten que, al movernos, las distintas estructuras corporales se deslicen y permanezcan en su posición. Además, las fascias funcionan como mensajeros entre las fibras de los músculos y se encargan de que podamos utilizar la fuerza muscular. La energía de la tensión que se produce entre los tendones y los huesos se almacena y se libera de forma instantánea cuando se produce la relajación.

Las fascias tienden a retraerse y endurecerse si no se las ejercita de forma periódica (algo similar a lo que ocurre con los músculos). Las estructuras de las fascias se adhieren entre sí y se engrosan, lo que hace que aumente su porosidad y que pierdan elasticidad. Como resultado se forman pequeñas grietas e inflamaciones que afectan negativamente a la transmisión de fuerza y a la coordinación. En algunos casos el aumento del grosor de las fascias puede ejercer presión sobre los nervios y provocar distintas afecciones. El hecho de que las fascias se retraigan y se adhieran entre sí puede deberse a múltiples motivos, como la falta de movimiento, posturas inducidas por el dolor e incluso estrés psíquico.

¿Cómo funciona Fascia-ReleaZer®?

Los tejidos de las fascias que se han retraído y adherido entre sí pueden recuperar suavidad y elasticidad cuando se les aplican fuerzas de presión y tracción. Fascia-ReleaZer® es un aparato de uso personal que estimula los receptores que se encuentran en los tejidos de nuestro cuerpo. Esto aumenta y acelera la capacidad de regeneración del tejido.

Además, se mejora la circulación sanguínea y las vías nerviosas funcionan mejor. La estimulación que produce Fascia-ReleaZer® hace que las células reciban nuevos nutrientes y que sus residuos se eliminen mejor. Como consecuencia el tejido se regenera y se mejora la elasticidad y la capacidad de carga de la zona tratada.

Según el estudio:

Ensayo clínico aleatorio estandarizado doblemente controlado, Europa.

Realizado por:

Centro de Terapia Integrativa, Alemania.

Instituto de Psicología Médica y Neurobiología Comportamental de la Universidad de Tubinga, Alemania.

Instituto Universitario de Investigación en Ciencias de la Salud (IUNICS), Universidad de las Islas Baleares, Palma de Mallorca, España.

¿Cómo funcionan los accesorios Deep-ReleaZer?

Las tensiones musculares en la zona de la espalda se alivian gracias a los distintos accesorios. Además, se relaja la musculatura de la zona de la espalda y el cuello, así como caderas y muslos. El Fascia-ReleaZer® se puede utilizar con o sin accesorios.

Además, el masaje vibratorio confiere al tejido elasticidad, lo que hace que los músculos se relajen. La reducción de la rigidez que se consigue hace que mejore la movilidad.

El tratamiento con masaje debe resultar agradable en todo momento. El hecho de que se formen hematomas ligeros es un efecto positivo del tratamiento y bastante habitual, ya que la utilización de Fascia-ReleaZer® puede promover localmente la circulación sanguínea. También pueden producirse enrojecimientos aislados de la piel. Si la piel presenta irritaciones excesivas, ponga fin al tratamiento con Fascia-ReleaZer® y consulte a su médico.

¿Dónde se utiliza cada uno de los accesorios?

El accesorio “suave” se utiliza para iniciar la aplicación y en caso de dolores musculares ligeros. Tras algunas aplicaciones se puede pasar al accesorio “medio”, que refuerza la musculatura.

Como siguiente nivel puede utilizarse el accesorio “duro” para intensificar la aplicación.

Para garantizar un uso personal agradable le recomendamos que utilice la escala de sensibilidad/dolor, que le ayudará a encontrar la presión que mejor se adapte a su constitución. Dado que cada usuario tiene una percepción distinta del dolor, recomendamos un tratamiento con masaje que quede dentro del rango recomendado (2-8). Si la sensibilidad queda entre 0 y 2, el tratamiento no será muy efectivo, porque

el efecto del Fascia-ReleaZer® y sus accesorios no podrá penetrar en el tejido. Recomendamos no aplicar un tratamiento con masaje que supere el punto crítico (por encima de 8), ya que en ese rango la presión que se ejerce sobre el tejido es demasiado alta.



5. Uso correcto



ADVERTENCIA

Utilice el Fascia-ReleaZer® y sus accesorios únicamente para masajear las fascias humanas de los músculos, la espalda, el cuello, las caderas y los brazos.

El Fascia-ReleaZer® y sus accesorios no son productos sanitarios, sino instrumentos de masaje.

Solo podrá usarse para el fin para el que ha sido diseñado y del modo indicado en las instrucciones de uso. Todo uso inadecuado puede ser peligroso. Por lo tanto, el fabricante declinará toda responsabilidad por daños y perjuicios debidos a un uso inadecuado o incorrecto.

Utilice el Fascia-ReleaZer® y sus accesorios

- No debe aplicarse en caso de alteración patológica o de lesión en las partes del cuerpo donde va a aplicarse el masaje (p. ej., problemas de discos intervertebrales, heridas abiertas).
- No debe usarse durante el embarazo.
- No debe utilizarse durante el sueño.
- No debe aplicarse mientras se conduzca.
- No debe aplicarse a animales.

- No debe utilizarse mientras se realicen actividades en las que pueda ser peligrosa una reacción imprevista.
- No debe aplicarse tras la ingestión de sustancias que limiten la capacidad de percepción (p. ej. medicamentos analgésicos, alcohol).
- No debe aplicarse durante más de 15 minutos consecutivos (peligro de sobrecalentamiento) y, antes de volver a utilizarlo, déjelo enfriar un mínimo de 15 minutos.

Si duda que el aparato sea apropiado para su caso, consulte a su médico.

Antes de utilizar el aparato de masaje consulte a su médico

- si padece alguna enfermedad grave o si ha pasado alguna operación
- Si Vd. lleva un marcapasos cardíaco, implantes u otros medios auxiliares.
- en caso de resfriado con fiebre, varices, trombosis, flebitis, ictericia, diabetes, afecciones del sistema nervioso (p.ej. ciática) o inflamaciones agudas
- Si se padece de dolores cuya causa es desconocida.

6. Description de l'appareil

6.1 Descripción del aparato de masaje de fascias

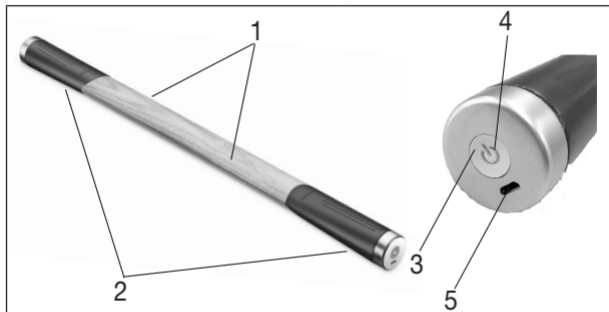

1 Superficie de tratamiento (compuesta de dos superficies de tratamiento con distinta curvatura y dos bordes)

4 Piloto de funcionamiento

2 Asideros

5 Toma micro USB

3 Botón de encendido y apagado

Estado del piloto de funcionamiento 	Función de vibración
El piloto se ilumina en verde	= Vibración estática
El piloto parpadea en verde	= Vibración ondulante

Estado del piloto de funcionamiento 	Función de carga (cable de carga enchufado)
El piloto parpadea en amarillo	= Proceso de carga
El piloto se ilumina en amarillo	= Proceso de carga concluido
El piloto parpadea en rojo	= Batería descargada

6.2 Descripción de los accesorios Deep-ReleaZer

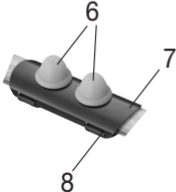
	6 Accesorios (3 grados de dureza: suave-medio-duro)
	7 Soporte para accesorios
	8 Cierre autoadherente para fijar el soporte

7. Puesta en funcionamiento

Nota

Antes de utilizar por primera vez Fascia-ReleaZer®, deberá recargarlo como mínimo durante 2,5 horas. Proceda para ello de la siguiente manera:

- Enchufe el cable de carga al adaptador de red y a Fascia-ReleaZer® (*ilustración 1*). A continuación, enchufe el adaptador de red a una toma de corriente adecuada. Si lo desea, también puede recargar Fascia-ReleaZer® insertando el cable de carga en el puerto USB de su PC/portátil (*ilustración 2*).

Durante el proceso de carga el piloto de funcionamiento parpadea en amarillo. En cuanto Fascia-ReleaZer® está completamente cargado el piloto luce en amarillo. Una carga completa es suficiente para aprox. 11 horas de servicio. Fascia-ReleaZer® deberá recargarse en cuanto el piloto empiece a parpadear en rojo durante el servicio.

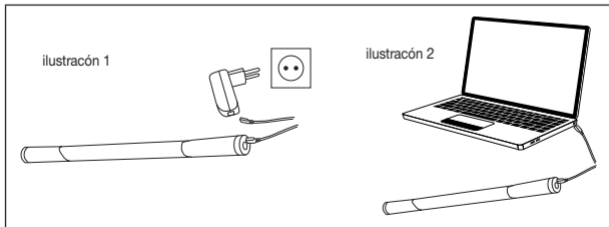

8. Aplicación

8.1 Preparación para el uso

El aparato puede utilizarse con o sin aceite vegetal para masaje.

Recomendamos utilizar aceite vegetal cuando hay mucho vello corporal. Sin embargo, en general recomendamos utilizar el aparato sobre piel lisa y sin vello.

No utilice aceites ni cremas que tengan un fuerte efecto refrescante o térmico, ya que podrían irritar la piel.

Utilización sin aceite de masaje: (recomendada cuando la piel tenga poco o nada de vello)

Aplicando un tratamiento sin aceite se consigue un masaje superficial. Este tratamiento activa las zonas reflejas y trata la capa superficial del tejido.

Utilización con aceite de masaje: (recomendada cuando la piel tenga mucho vello y para un efecto profundo del tratamiento)

La utilización de aceites de masaje hace que el efecto llegue hasta lo más profundo del tejido. Este tratamiento favorece la circulación sanguínea.



ATENCIÓN

Utilice únicamente aceites vegetales, ya que otros aceites podrían teñir o dañar la superficie de madera del Fascia-ReleaZer®.

1. Póngase unas gotas del aceite vegetal en la palma de la mano.
2. Extienda el aceite frotándolo homogéneamente sobre la zona del cuerpo que vaya a masajear. Antes de realizar el masaje límpiase las manos con una pequeña toalla para que no resbalen durante el tratamiento y para no dañar la superficie de silicona de los mangos.
3. Tras el masaje la superficie de madera del Fascia-ReleaZer®, los accesorios y la zona del cuerpo masajeadas deberán limpiarse con un toalla.

La cantidad de aceite utilizado dependerá del efecto que se desee alcanzar. Una mayor cantidad de aceite acelera el movimiento, lo que intensifica la circulación cutánea y el efecto reflexológico.

Una menor cantidad de aceite produce un efecto más profundo y lento que ayuda a eliminar contracciones y separar las fascias de manera particularmente eficaz. También es posible combinar ambas posibilidades. Aplique para ello una cantidad considerable de aceite a la zona del cuerpo que se va a tratar y realice movimientos rápidos con Fascia-ReleaZer®. Elimine después algo de aceite con una pequeña toalla y continúe con el tratamiento ralentizando los movimientos.

8.2 Encender Fascia-ReleaZer®/seleccionar el nivel de vibración

Para encender Fascia-ReleaZer® pulse el botón de encendido y apagado. El piloto luce en verde y se activa el primer nivel de vibración.

Acción		Nivel de vibración
1. Pulsación del botón	=	Fascia-ReleaZer® se enciende y el piloto luce en verde. Vibración estática
2. Pulsación del botón	=	El piloto parpadea en verde. Vibración ondulante
3. Pulsación del botón	=	Fascia-ReleaZer® se apaga y el piloto deja de lucir.

Fascia-ReleaZer® puede utilizarse de forma estática (en un punto concreto) o dinámica (con movimiento).

Utilización estática:

Esta técnica libera endurecimientos puntuales. Para ello aplique una presión homogénea aprox. 3 veces seguidas en el mismo lugar.

Utilización dinámica:

El movimiento alisa las fascias. Un movimiento rápido o un movimiento de avance o retroceso produce un efecto de masaje superficial en la capa superior del tejido. Un movimiento más lento produce un efecto de masaje más profundo. Evite aplicar presión bruscamente, ya que pueden producirse hematomas.

Superficies de tratamiento:

Recomendamos comenzar el tratamiento con una de las dos superficies curvas. Después de aproximadamente una semana puede continuarse el tratamiento con los dos bordes. Los bordes actúan profundamente en el tejido y consiguen un masaje de efecto profundo.

8.3 Colocación de los accesorios

Fije los accesorios que desee (suave-medio-duro) en el soporte. Gírelos para ello en el sentido de las agujas del reloj. Abra después el cierre autoadherente y tire del soporte sobre el aparato de masaje para fascias. El accesorio debe quedar situado en el centro del aparato. Cierre después el cierre autoadherente.

8.4 Ejercicios



Nota

Recomendamos tratar cada zona del cuerpo (parte inferior, central y superior) tres veces por semana, en sesiones de 15 minutos.

Si bien se recomienda tratar las tres áreas en cada sesión, el usuario puede concentrarse solo en determinadas zonas, en función de sus necesidades.

Después de cada tratamiento el Fascia-ReleaZer® y sus accesorios deben limpiarse con un paño seco o con una toalla. No deje restos de aceite en el aparato, ya que dichos restos podrían atacar su superficie.

Los ejercicios pueden consultarse en el DVD de entrenamiento que se adjunta o en la tabla de ejercicios.

Aparato de masaje para fascias

Ejercicios para la parte inferior del cuerpo

Pierna, muslo, tibia, pantorrilla

Ejercicios para la parte central del cuerpo

Parte inferior de la espalda (no en la columna vertebral), nalgas

Ejercicios para la parte superior del cuerpo

Cuello, brazo y antebrazo

Accesorios Deep-ReleaZer

Espalda, cuello. Caderas, muslos, cara interna del brazo y palma de la mano

9. Accesorios y piezas de repuesto

La vida útil de Fascia-ReleaZer® depende del cuidado con que se utilice.



ATENCIÓN

- Proteja el Fascia-ReleaZer® y sus accesorios de golpes, polvo, sustancias químicas, cambios de temperatura bruscos, campos electromagnéticos y de la cercanía de fuentes de calor (hornos, radiadores).
- Limpie el Fascia-ReleaZer® y sus accesorios después de cada uso con un paño seco. No use productos abrasivos.
- Las tareas de limpieza no deberán ser realizadas por niños sin supervisión.

10. Limpieza y cuidado

Las piezas de repuesto y de desgaste pueden adquirirse a través de la correspondiente dirección de servicio técnico (indicada en la lista de direcciones de servicios técnicos). Indique el número de pedido correspondiente.

	Número de artículo o de pedido
Set de recompra de accesorios	163.819

11. Eliminación

Para proteger el medio ambiente no se debe desechar el aparato al final de su vida útil junto con la basura doméstica.

Se puede desechar en los puntos de recogida adecuados disponibles en su zona. Deseche el aparato según la Directiva europea sobre residuos de aparatos eléctricos y electrónicos (RAEE). Para más información, póngase en contacto con la autoridad municipal competente en materia de eliminación de residuos.



Eliminación de baterías

Las baterías usadas, completamente descargadas, deben eliminarse a través de contenedores de recogida señalados de forma especial, los puntos de recogida de residuos especiales o a través de los distribuidores de equipos electrónicos. Los usuarios están obligados por ley a eliminar las baterías correctamente.

Estos símbolos se encuentran en baterías que contienen sustancias tóxicas:

Pb: la pila contiene plomo.

Cd: la pila contiene cadmio.

Hg: la pila contiene mercurio.



12. Características técnicas

Alimentación	100-240V~; 50/60Hz; 160mA
Dimensiones	60 x 4,7 x 3,7 cm
Peso	aprox. 600g
<u>Batería:</u> capacidad tensión nominal denominación de tipo	2200 mAh 3.7V Li-Ion

13. Garantía / Asistencia

En caso de reclamaciones en el marco de la garantía diríjase a su distribuidor local o a la delegación local (ver lista „Service international“).

Cuando nos envíe el aparato, adjunte una copia del recibo de compra y una breve descripción del problema.

Se aplican las siguientes condiciones de garantía:

1. El periodo de garantía para productos de BEURER es de 3 años o, si es superior, se aplica el periodo de garantía vigente en el país correspondiente a partir de la fecha de compra.
En caso de una reclamación de la garantía, la fecha de compra deberá demostrarse con el recibo de compra o una factura.
2. Las reparaciones (todo el aparato o solo algunas piezas) no hacen que se prolongue el periodo de garantía.
3. La garantía no tiene validez para daños debidos a
 - a. Uso indebido, p. ej. si no se siguen las instrucciones de uso.
 - b. Reparaciones o cambios realizados por el cliente o por una persona no autorizada.
 - c. Transporte del fabricante al cliente o durante el transporte al centro de servicio.
 - d. La garantía no tiene validez para accesorios sometidos al desgaste habitual (brazalete, pilas, etc.).
4. La responsabilidad por daños derivados directos o indirectos provocados por el aparato también queda excluida incluso si se reconoce una reclamación de la garantía en caso de daño del aparato.

ITALIANO



Leggere attentamente le presenti istruzioni per l'uso, conservarle per impieghi futuri, renderle accessibili ad altri utenti e attenersi alle indicazioni.

Gentile cliente,

siamo lieti che Lei abbia scelto un prodotto del nostro assortimento. Il nostro marchio è garanzia di prodotti di elevata qualità, controllati nei dettagli, relativi ai settori calore, peso, pressione, temperatura corporea, pulsazioni, terapia dolce, massaggio, Beauty e aria. Leggere attentamente le presenti istruzioni per l'uso, conservarle per impieghi futuri, renderle accessibili ad altri utenti e attenersi alle indicazioni.

Cordiali saluti
Il Beurer Team

Sommario

1. Fornitura	84
2. Spiegazione dei simboli	85
3. Segnalazioni di rischi e indicazioni di sicurezza	86
4. Introduzione	87
5. Uso conforme	90
6. Descrizione dell'apparecchio	91
6.1 Descrizione dell'apparecchio per il massaggio fasciale....	91
6.2 Descrizione degli accessori Deep-ReleaZer	93
7. Messa in funzione.....	93
8. Impiego	94
8.1 Preparazione prima dell'uso.....	94
8.2 Accensione di Fascia-ReleaZer®/Selezione del livello di vibrazione	96
8.3 Applicazione degli accessori.....	97
8.4 Esercizi	97
9. Pulizia e cura	98
10. Accessori e parti di ricambio.....	99
11. Smaltimento	99
12. Dati tecnici	100
13. Garanzia/Assistenza	101

1. Fornitura

Controllare l'integrità esterna della confezione e del contenuto. Prima dell'uso assicurarsi che l'apparecchio e gli accessori non presentino nessun danno palese e che il materiale di imballaggio sia stato rimosso. Nel dubbio non utilizzare l'apparecchio e consultare il proprio rivenditore o contattare il Servizio clienti indicato.

- 1x Fascia-ReleaZer®
- 1x set di accessori Deep-ReleaZer
- 1x cavo di carica micro USB
- 1x adattatore
- 1x DVD con esercizi di allenamento
- 1x panoramica degli esercizi







Avvertenza

- L'apparecchio è destinato solo a uso domestico/privato e non commerciale.
- Questo apparecchio può essere utilizzato da ragazzi di età superiore a 8 anni e da persone con ridotte capacità fisiche, percettive o mentali o non in possesso della necessaria esperienza e conoscenza, esclusivamente sotto supervisione oppure se sono stati istruiti in merito alle misure di sicurezza e comprendono i rischi ad esse correlati.
- I bambini non devono giocare con l'apparecchio.
- La pulizia e la manutenzione a cura dell'utente non devono essere eseguite da bambini, a meno che non siano sorvegliati.
- Se il cavo di alimentazione dell'apparecchio è danneggiato, è necessario smaltirlo. Nel caso non sia rimovibile, è necessario smaltire l'apparecchio.

2. Spiegazione dei simboli

Nelle presenti istruzioni per l'uso vengono utilizzati i seguenti simboli:

	AVVERTENZA	Segnalazione di rischio di lesioni o pericoli per la salute.
	ATTENZIONE	Segnalazione di avviso di possibili danni all'apparecchio/degli accessori
	Nota	Nota che fornisce importanti informazioni.
	Utilizzare solo in ambienti chiusi.	
	Seguire le istruzioni per l'uso	
	Punto Verde: sistema duale Germania	
	Smaltire la confezione nel rispetto dell'ambiente	
	Apparecchio con classe di protezione 2	

	<p>Smaltimento secondo le norme previste dalla Direttiva CE sui rifiuti di apparecchiature elettriche ed elettroniche (RAEE).</p>
	<p>Non smaltire insieme ai rifiuti urbani batterie contenenti sostanze tossiche</p>
	<p>Produttore</p>
	<p>Il presente prodotto soddisfa i requisiti delle direttive europee e nazionali vigenti.</p>

3. Segnalazioni di rischi e indicazioni di sicurezza



AVVERTENZA

Indicazioni di sicurezza per l'utilizzo di Fascia-ReleaZer®

- Tenere il materiale d'imballaggio lontano dalla portata dei bambini. Pericolo di soffocamento!
- Fascia-ReleaZer® e gli accessori non sono dispositivi medici. Sono strumenti per effettuare massaggi.
- Prima dell'uso assicurarsi che l'apparecchio e gli accessori non presentino nessun danno palese. In caso di dubbio non utilizzare l'apparecchio e consultare il proprio rivenditore o contattare il Servizio clienti indicato.

- Le riparazioni possono essere effettuate solo dal Servizio clienti o da rivenditori autorizzati. Non aprire o riparare personalmente Fascia-ReleaZer® per non comprometterne il corretto funzionamento. In caso contrario la garanzia decade. Non tentare in nessun caso di riparare da soli l'apparecchio.
- NON utilizzare l'apparecchio sulla testa.
- NON utilizzare l'apparecchio sul volto.
- NON utilizzare l'apparecchio sui genitali.
- Utilizzare l'apparecchio solo con gli accessori in dotazione.

Avvertenze sull'uso delle batterie ricaricabili

- Se il liquido della batteria viene a contatto con la pelle e con gli occhi, sciacquare le parti interessate con abbondante acqua e consultare il medico.
- Rischio di esplosione! Non gettare le batterie ricaricabili nel fuoco.
- Non scomporre, aprire o frantumare le batterie ricaricabili.
- Utilizzare unicamente i caricabatterie specificati nelle istruzioni per l'uso.
- Le batterie ricaricabili devono essere caricate correttamente prima dell'uso. Rispettare le avvertenze del produttore e le indicazioni fornite nelle presenti istruzioni per l'uso per caricare correttamente le batterie.
- Prima della prima messa in funzione, caricare completamente la batteria ricaricabile (vedere capitolo Messa in funzione).
- Per ottenere un ciclo di vita più lungo possibile, caricare completamente la batteria ricaricabile almeno due volte all'anno.

4. Introduzione

Che cosa sono le fasce?

Le fasce sono tessuti sottili con funzione connettivale, che, come una rete tridimensionale, percorrono tutto il nostro corpo. Le fasce avvolgono tutti i muscoli, le ossa, gli organi e le cellule nervose del corpo umano e fanno in modo che durante ogni movimento le singole parti del corpo si spostino l'una accanto all'altra e mantengano la loro posizione.

Inoltre, le fasce fungono da messaggeri tra le fibre muscolari e ci consentono di utilizzare la forza muscolare. In esse si concentra la tensione tra tendini e ossa, che viene rilasciata di colpo durante la distensione.

Le fasce si accorciano e si irrigidiscono se non vengono stimolate regolarmente (analogamente ai muscoli). Le strutture delle fasce aderiscono le une alle altre e si ispessiscono, diventando così porose e perdendo elasticità. Ne conseguono piccoli strappi e infiammazioni che danneggiano anche la trasmissione della forza e la coordinazione. In alcuni casi, le fasce ispessite possono anche esercitare pressione sui nervi e causare disturbi. L'accorciamento e l'adesione delle fasce possono avere molteplici cause, ad esempio, mancanza di movimento, posizioni antalgiche o anche stress psichico.

Come funziona Fascia-ReleaZer®?

Per far riacquisire flessibilità ed elasticità ai tessuti fasciali legati e irrigiditi, è possibile alternare pressioni e allungamenti. Se si utilizza Fascia-ReleaZer® quale strumento di auto-aiuto, i ricettori dei nostri tessuti vengono stimolati positivamente. Aumenta e accelera la capacità di rigenerazione del tessuto.

Inoltre, migliora l'apporto di sangue e il funzionamento dei terminali nervosi. Grazie allo stimolo esercitato da Fascia-ReleaZer®, nuove sostanze nutritive arrivano nelle cellule e i rifiuti vengono smaltiti meglio. In questo modo, il tessuto si rinnova e apporta una migliore elasticità e resistenza nella zona trattata.

Inoltre, il massaggio vibrante dona elasticità al tessuto e la muscolatura si rilassa. La riduzione della rigidità che ne deriva favorisce il miglioramento della mobilità.

Secondo lo studio:

Studio clinico standardizzato, in doppio cieco, randomizzato, condotto in Europa.

Condotta da:

Centro di medicina integrativa, Germania.

Istituto per la psicologia medica e la neurobiologia comportamentale, Università di Tubinga, Germania.

Istituto di ricerca sulle scienze della salute (IUNICS), Università delle Isole Baleari, Palma, Spagna.

Come funzionano gli accessori Deep-ReleaZer?

Grazie ai diversi accessori le tensioni nella zona della schiena vengono alleviate. Inoltre la muscolatura di schiena e cervicale, così come quella dei fianchi e delle cosce vengono rilassate. Fascia-ReleaZer® può essere utilizzato con o senza accessori.

Il massaggio deve sempre essere percepito come piacevole. Il manifestarsi di leggeri ematomi è un effetto positivo della terapia ed è molto probabile, in quanto utilizzando Fascia-ReleaZer® si può stimolare in modo mirato la circolazione sanguigna. Potrebbero anche verificarsi sporadici arrossamenti della pelle. Se insorgono eccessive irritazioni cutanee, interrompere l'utilizzo di Fascia-ReleaZer® e consultare un medico.

Quando utilizzare quale accessorio?

L'accessorio "Morbido" viene applicato per iniziare il trattamento e in caso di dolori muscolari di lieve entità.

Dopo alcune sedute si può passare all'accessorio "Medio". Esso rafforza la muscolatura.

Al livello successivo utilizzare l'accessorio "Duro" per intensificare l'impiego.

Per un utilizzo piacevole e personalizzato, si consiglia di utilizzare una scala della percezione / scala del dolore, che aiuta a individuare la forza di pressione ottimale. Poiché ognuno percepisce il dolore in modo diverso, si raccomanda di effettuare il massaggio nell'intervallo consigliato (2-8). A fronte di una percezione 0-2, l'utilizzo non è molto efficace, in quanto Fascia-ReleaZer® non può agire a fondo nel tessuto. Si sconsiglia di effettuare il massaggio in caso di percezione critica (superiore a 8), perché viene esercitata una pressione troppo elevata sul tessuto.



5. Uso conforme



AVVERTENZA

Utilizzare Fascia-ReleaZer® e gli accessori esclusivamente per un trattamento massaggiante delle fasce muscolari, della schiena, della cervicale, dei fianchi e delle braccia.

Fascia-ReleaZer® e gli accessori non sono dispositivi medici, bensì strumenti per effettuare massaggi.

L'apparecchio può essere utilizzato solo per lo scopo per il quale è stato concepito e come descritto nelle presenti istruzioni per l'uso. Qualsiasi uso non conforme comporta un pericolo. Il produttore non risponde di danni causati da un uso inappropriato o non conforme.

Utilizzare Fascia-ReleaZer® e gli accessori

- non in presenza di condizioni patologiche o lesioni dell'area corporea da massaggiare (ad es. ernia del disco, ferite aperte),
- durante la gravidanza,
- mai durante il sonno,
- in auto,
- su animali,
- con attività nelle quali una reazione imprevista può risultare pericolosa,
- dopo l'ingestione di sostanze che producono uno stato di percezione ridotta (farmaci sedativi, alcol),
- mai oltre 15 minuti (pericolo di surriscaldamento), e prima di riutilizzarlo lasciare raffreddare l'apparecchio per almeno 15 minuti.

In caso di incertezza sull'idoneità dell'apparecchio massaggiante per l'impiego personale, consultare il proprio medico.

Consultare il proprio medico prima di usare l'apparecchio massaggiante

- in presenza di gravi malattie o dopo aver subito un'operazione,

- se siete portatrice/portatore di pacemaker, impianti o altri dispositivi ausiliari,
- in presenza di raffreddori con febbre, varici, trombosi, infiammazioni venose, itterizia, diabete, malattie nervose (ad es. sciatica) o infiammazioni acute.
- in presenza di dolori di natura sconosciuta.

6. Descrizione dell'apparecchio

6.1 Descrizione dell'apparecchio per il massaggio fasciale

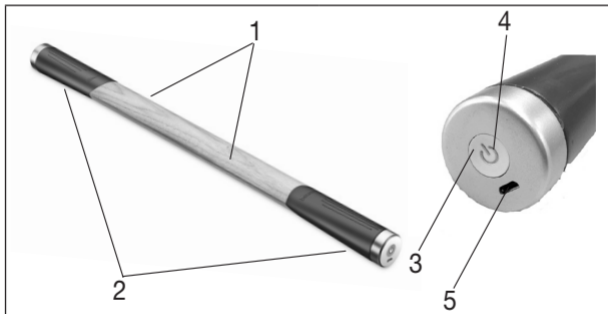

1 Superficie di trattamento (è costituita da due diverse superfici di trattamento curve e due bordi)	4 Spia di funzionamento
2 Impugnatura	5 Porta micro USB
3 Pulsante ON/OFF	

*Stato della spia di funzionamento		Funzione di vibrazione
La spia di funzionamento è accesa in verde	=	Vibrazione statica
La spia di funzionamento lampeggia in verde	=	Vibrazione ondulatoria

*Stato della spia di funzionamento		Funzione di carica (cavo di carica inserito)
La spia di funzionamento lampeggia in giallo	=	Operazione di carica
La spia di funzionamento è accesa in giallo	=	Operazione di carica completata
La spia di funzionamento lampeggia in rosso	=	Batteria ricaricabile in esaurimento

6.2 Descrizione degli accessori Deep-ReleaZer

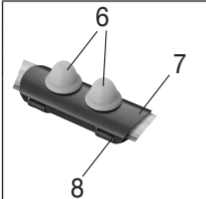
	6 accessori (3 livelli di intensità morbido-medio-duro)
	7 Supporto per accessori
	8 Chiusura a strappo per fissare il supporto

7. Messa in funzione

Nota

Prima di mettere in funzione per la prima volta Fascia-ReleaZer®, è necessario caricarlo per almeno 2,5 ore. Procedere nel modo seguente:

- Collegare il cavo di carica con l'adattatore e Fascia-ReleaZer® (*Figura 1*). Collegare infine l'adattatore a una presa di corrente adatta. In alternativa, è possibile caricare Fascia-ReleaZer® con il cavo di carica anche tramite la porta USB del computer/laptop (*Figura 2*).

Durante l'operazione di carica la spia di funzionamento lampeggia in giallo. Quando Fascia-ReleaZer® è completamente carico, la spia di funzionamento rimane accesa in giallo. Una carica completa della batteria consente ca. 11 ore di esercizio. Quando la spia di funzionamento lampeggia in rosso, è necessario ricaricare Fascia-ReleaZer®.

Figura 1



Figura 2



8. Impiego

8.1 Preparazione prima dell'uso

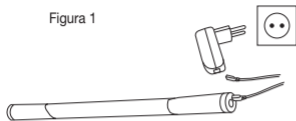
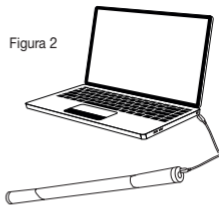
È possibile scegliere se utilizzare o meno un olio da massaggio vegetale. In presenza di molti peli si consiglia di applicare l'olio da massaggio vegetale. Tuttavia, si consiglia in generale di utilizzare l'apparecchio su pelle liscia e depilata. Non utilizzare oli o creme con un intenso effetto raffreddante o riscaldante, in quanto possono comportare irritazioni cutanee.

Utilizzo senza olio da massaggio: (consigliato in caso di assenza o ridotta quantità di peli)

Senza olio da massaggio viene praticato un massaggio superficiale, che attiva le zone riflesse e tratta la superficie del tessuto.

Utilizzo con olio da massaggio: (consigliato in caso di grande quantità di peli e per un massaggio che agisce in profondità)

L'utilizzo di oli da massaggio consente un'azione in profondità nel tessuto. La circolazione viene stimolata intensamente.



ATTENZIONE

Utilizzare esclusivamente oli vegetali, in quanto altri oli potrebbero danneggiare o alterare il colore della superficie in legno di Fascia-ReleaZer®.

1. Versare un paio di gocce di olio vegetale sulle palme delle mani.
2. Distribuire quindi l'olio vegetale uniformemente sulla parte del corpo da massaggiare. Prima del massaggio, pulire le mani con un asciugamano per evitare che l'apparecchio scivoli durante l'utilizzo e che la superficie in silicone delle impugnature venga danneggiata.
3. Dopo il massaggio, è necessario asciugare la superficie in legno di Fascia-ReleaZer®, gli accessori e la parte massaggiata con un asciugamano.

La quantità di olio utilizzata dipende dall'azione che si desidera ottenere. Maggiore è la quantità di olio, più rapido è il movimento e più intense sono la circolazione nella pelle e la capacità di riflesso.

Una quantità di olio inferiore consente un trattamento più profondo e più lento, con un'azione particolarmente intensa di alleviamento dei crampi e scioglimento. È inoltre possibile combinare entrambe le azioni. Applicare una maggiore quantità di olio sulla parte da trattare e compiere movimenti rapidi con Fascia-ReleaZer®. In seguito, rimuovere un po' di olio con un asciugamano e continuare a trattare la stessa parte, questa volta con movimenti lenti.

8.2 Accensione di Fascia-ReleaZer®/Selezione del livello di vibrazione

Per accendere Fascia-ReleaZer®, premere il pulsante ON/OFF. La spia di funzionamento si accende in verde e il primo livello di vibrazione viene attivato.

Azione	Livello di vibrazione
1. Pressione del pulsante =	Fascia-ReleaZer® si accende e la spia di funzionamento si accende in verde. Vibrazione statica
2. Pressione del pulsante =	La spia di funzionamento lampeggia in verde. Vibrazione ondulatoria
3. Pressione del pulsante =	Fascia-ReleaZer® e la spia di funzionamento si spengono.

Fascia-ReleaZer® può essere utilizzato in modo statico (mirato su punti) oppure dinamico (mobile).

Utilizzo statico:

Questa tecnica scioglie irrigidimenti in punti precisi. A tale scopo, esercitare la stessa pressione per ca. tre volte consecutive sullo stesso punto.

Utilizzo dinamico:

Le fasce vengono distese attraverso il movimento. Un movimento rapido oppure un movimento in avanti e indietro consentono il massaggio superficiale della zona superiore del tessuto. Un movimento più lento agisce più in profondità. Evitare una pressione simile a un colpo, in quanto può causare ematomi.

Superfici di trattamento:

Si consiglia di iniziare il massaggio con una delle due diverse superfici di trattamento curve. Dopo ca. una settimana è possibile passare al massaggio con i due bordi. I bordi agiscono in profondità nel tessuto e consentono un massaggio ad azione profonda.

8.3 Applicazione degli accessori

Fissare gli accessori desiderati (morbido-medio-duro) al supporto. A tal fine farli ruotare in senso orario sul supporto. Aprire la chiusura a strappo e posizionare il supporto sopra all'apparecchio per il massaggio fasciale. L'accessorio dovrebbe essere posizionato al centro dell'apparecchio. Serrare quindi la chiusura a strappo.

8.4 Esercizi



Nota

Si consiglia di trattare ogni zona (parte inferiore, parte centrale e parte superiore del corpo) tre volte alla settimana per 15 minuti.

Si consiglia di allenare tutte le tre zone con la stessa unità di esercizi; tuttavia, è possibile anche stabilire una personale priorità per una delle tre zone di cui sopra. Dopo ogni massaggio, è necessario pulire Fascia-ReleaZer® e gli accessori con un panno o un asciugamano asciutto. Non devono rimanere residui di olio sull'apparecchio, in quanto potrebbero intaccare la superficie.

Tutti gli esercizi sono visibili nel DVD di allenamento incluso nella confezione oppure nella panoramica degli esercizi.

Apparecchio per il massaggio fasciale

Esercizi per la parte inferiore del corpo

Gamba, coscia, tibia, polpacci

Esercizi per la parte centrale del corpo

Parte inferiore della schiena (non sulla colonna vertebrale), sedere

Esercizi per la parte superiore del corpo

Nuca, braccio e avambraccio

Accessori Deep-ReleaZer

Schiena, cervicale. Fianchi, cosce, interno del braccio e palmo della mano

9. Pulizia e cura

La durata di Fascia-ReleaZer® dipende dall'uso corretto.



ATTENZIONE

- Non esporre Fascia-ReleaZer® e gli accessori a urti, polvere, prodotti chimici, forti sbalzi di temperatura, campi elettromagnetici e fonti di calore troppo vicine (forni, caloriferi).
- Pulire Fascia-ReleaZer® e gli accessori dopo ogni utilizzo con un panno asciutto. Non utilizzare detergenti abrasivi.
- La pulizia non deve essere eseguita da bambini, a meno che non siano sorvegliati.

10. Accessori e parti di ricambio

I pezzi di ricambio e le parti soggette a usura sono disponibili presso il proprio centro assistenza (vedere elenco indirizzi centri assistenza). Indicare il relativo codice d'ordine.

	Cod. articolo o cod. ordine
Kit di postvendita accessori	163.819

11. Smaltimento

A tutela dell'ambiente, al termine del suo utilizzo l'apparecchio non deve essere smaltito nei rifiuti domestici.

Lo smaltimento deve essere effettuato negli appositi centri di raccolta. Smaltire l'apparecchio secondo la direttiva europea sui rifiuti di apparecchiature elettriche ed elettroniche (RAEE). Per eventuali chiarimenti, rivolgersi alle autorità comunali competenti per lo smaltimento.



Smaltimento delle batterie ricaricabili

Smaltire le batterie ricaricabili esauste e completamente scariche negli appositi punti di raccolta, nei punti di raccolta per rifiuti tossici o presso i negozi di elettronica. Lo smaltimento delle batterie ricaricabili è un obbligo di legge.

I seguenti simboli sono riportati su batterie ricaricabili contenenti sostanze tossiche:

Pb = batteria contenente piombo

Cd = batteria contenente cadmio

Hg = batteria contenente mercurio



12. Dati tecnici

Alimentazione	100-240V~; 50/60Hz; 160mA
Dimensioni	60 x 4,7 x 3,7 cm
Peso	ca. 600g
<u>Batteria ricaricabile:</u> capacità tensione nominale definizione tipo	2200 mAh 3,7V Li-Ion

13. Garanzia / Assistenza

Per rivendicazioni nell'ambito della garanzia, rivolgersi al rivenditore locale o alla sede locale (vedere l'elenco „Service international“).

Allegare al reso dell'apparecchio una copia della prova d'acquisto e una breve descrizione del difetto.

Si applicano le seguenti condizioni di garanzia:

1. La garanzia dei prodotti BEURER dura 3 anni oppure, se più lunga, fa fede la durata di garanzia valida dalla data di acquisto di ciascun paese.
In caso di rivendicazioni, la data di acquisto deve essere dimostrata tramite una prova d'acquisto o una fattura.
2. La durata della garanzia non viene prolungata da riparazioni (dell'intero apparecchio o di parti di esso).
3. La garanzia non ha validità per i danni derivanti da
 - a. Uso improprio, ad es. mancata osservanza delle istruzioni per l'uso.
 - b. Riparazioni o modifiche effettuate dal cliente o da persone non autorizzate.
 - c. Trasporto dal produttore al cliente o durante il trasporto al centro di assistenza.
 - d. La garanzia non è valida per gli accessori soggetti a comune usura (manicotto, batterie, ecc.).
4. La responsabilità per danni diretti o indiretti causati dall'apparecchio è esclusa se viene riconosciuta una rivendicazione della garanzia per il danno dell'apparecchio.

TÜRKÇE



Lütfen bu kullanım kılavuzunu dikkatle okuyun, ileride kullanmak üzere saklayın, diğer kullanıcıların erişebilmesini sağlayın ve içindeki yönergelerle uyun.

Sayın müşterimiz,

Ürünlerimizden birini seçtiğiniz için teşekkür ederiz. Isı, ağırlık, kan basıncı, vücut sıcaklığı, nabız, yumuşak terapi, masaj, güzellik ve hava konularında değerli ve titizlikle test edilmiş kaliteli ürünlerimiz, dünyanın her tarafında tercih edilmektedir. Lütfen bu kullanım kılavuzunu dikkatle okuyun, ileride gerekebileceği için saklayın, diğer kullanıcıların erişebilmesini sağlayın ve içindeki yönergelerle uyun.

Yeni cihazınızı iyi günlerde kullanmanızı dileriz.
Beurer Ekibiniz.

İçindekiler

1. Teslimat kapsamı	104
2. İşaretlerin açıklaması	105
3. Uyarılar ve güvenlik bilgileri	106
4. Ürün özellikleri	107
5. Amacına uygun kullanım	110
6. Cihaz açıklaması	111
6.1 Bağıdokü masaj cihazı için cihaz açıklaması	111
6.2 Deep-ReleaZer başlıklar için cihaz açıklaması	112
7. Çalıştırma	113
8. Kullanım	114
8.1 Uygulama hazırlığı	114
8.2 Fascia-ReleaZer® cihazının açılması / titreşim kademelerinin seçilmesi.....	116
8.3 Başlıkların takılması.....	117
8.4 Alıştırmalar.....	117
9. Temizlik ve bakım	118
10. Aksesuarlar ve yedek parçalar	118
11. Bertaraf etme	119
12. Teknik Veriler	119
13. Garanti/ Servis	120

1. Teslimat kapsamı

Cihazı kontrol ederek karton ambalajın dıştan hasar görmemiş ve içeriğin eksiksiz olduğundan emin olun. Cihazı kullanmadan önce, cihazda ve aksesuarlarında gözle görülür hasarlar olmadığından ve tüm ambalaj malzemelerinin çıkarıldığından emin olunmalıdır. Şüpheli durumlarda kullanmayın ve satıcınıza veya belirtilen servis adresine başvurun.

- 1x Fascia-ReleaZer®
- 1x Deep-ReleaZer başlık seti
- 1x mikro USB şarj kablosu
- 1x elektrik adaptörü
- 1x alıştırma eğitim DVD'si
- 1x alıştırma listesi







Uyarı

- Cihaz ticari kullanım için değil, yalnızca evde/kişisel amaçlarla kullanılmak üzere tasarlanmıştır.
- Bu cihaz, 8 yaş ve üzeri çocuklar ve fiziksel, algısal ve akli becerileri kısıtlı veya tecrübesi ve bilgisi yetersiz olan kişiler tarafından ancak gözetim altında veya cihazın emniyetli kullanımı hakkında bilgilendirilmiş olmaları ve cihazın kullanımı sonucu ortaya çıkabilecek tehlikelerin bilincinde olmaları koşuluyla kullanılabilir.
- Çocuklar cihazla oynamamalıdır.
- Temizlik ve kullanıcı bakımı, gözetim altında olmadıkları sürece çocuklar tarafından yapılmamalıdır.
- Bu cihazın elektrik bağlantı kablosu hasar gördüğünde bertaraf edilmelidir. Elektrik bağlantı kablosu çıkarılmıyorsa, cihaz bertaraf edilmelidir.

2. İşaretlerin açıklaması

Kullanım kılavuzunda aşağıdaki simgeler kullanılmıştır:

	UYARI	Yaralanma tehlikelerine veya sağlığınızla ilgili tehlikelere yönelik uyarı.
	DİKKAT	Cihazda/aksesuarlarda meydana gelebilecek hasarlara yönelik güvenlik uyarısı.
	Not	Önemli bilgilere yönelik not.
	Yalnızca kapalı alanlarda kullanılmalıdır.	
	Kullanım kılavuzu dikkate alınmalıdır	
	Yeşil nokta: Almanya ikili atık bertaraf sistemi	
	Ambalaj çevreye zarar vermeyecek şekilde bertaraf edilmelidir	
	Koruma sınıfı 2'ye tabi cihaz	

	Elektrikli ve elektronik atık cihazlarla ilgili AB direktifine (WEEE - Waste Electrical and Electronic Equipment) uygun şekilde bertaraf edilmelidir
	Zararlı madde içeren pilleri evsel atıklarla birlikte bertaraf etmeyin
	Üretici
	Bu ürün geçerli Avrupa Birliği yönergelerinin ve ulusal yönergelerin gereklerini yerine getirmektedir.

3. Uyarılar ve güvenlik bilgileri



UYARI

Fascia-ReleaZer® cihazının kullanımına ilişkin güvenlik uyarıları

- Ambalaj malzemelerini çocuklardan uzak tutun. Boğulma tehlikesi vardır!
- Fascia-ReleaZer® ve başlıkları tıbbi cihaz değildir. Bunlar birer masaj uygulama enstrümanıdır.
- Cihazı kullanmadan önce, cihazda ve aksesuarlarında gözle görülür hasarlar olmadığından emin olun. Şüpheli durumlarda kullanmayın ve satıcınıza veya belirtilen müşteri hizmetleri adresine başvurun.

- Tamir işlemleri yalnızca müşteri hizmetleri veya yetkili satıcılar tarafından yapılabilir. Fascia-ReleaZer® cihazının içini kesinlikle kendiniz açmayın veya tamir etmeyin, aksi halde kusursuz çalışması garanti edilemez. Bu husus dikkate alınmadığı takdirde garanti geçerliliğini yitirir. Asla cihazı kendiniz onarmaya çalışmayın!
- Cihazı başınızda KULLANMAYIN.
- Cihazı yüzünüzde KULLANMAYIN.
- Cihazı genital bölgenizde KULLANMAYIN.
- Cihazı yalnızca birlikte sunulan aksesuarlarıyla birlikte kullanın.

Bataryaların kullanımıyla ilgili açıklamalar

- Batarya hücreesindeki sıvı, cilt veya gözlerle temas ettiğinde, ilgili yeri bol miktarda suyla yıkayın ve bir doktora başvurun.
- Patlama tehlikesi! Bataryaları ateşle atmayın.
- Bataryaları parçalarına ayırmayın, içini açmayın veya parçalamayın.
- Sadece kullanma talimatında belirtilen şarj cihazlarını kullanın.
- Bataryalar kullanılmadan önce doğru şekilde şarj edilmelidir. Doğru şarj için üreticinin açıklamalarına ya da kullanma talimatındaki bilgilere daima uyulmalıdır.
- İlk kullanımdan önce şarj edilebilir pili tamamen şarj edin (Çalıştırma bölümüne bakın).
- Şarj edilebilir pilin ömrünü mümkün olduğunca uzatmak için, şarj edilebilir pili yılda en az 2 kez tamamen şarj edin..

4. Ürün özellikleri

Bağdoku nedir?

Bağdokular, tüm vücudumuzu üç boyutlu bir ağ gibi saran ince ve güçlü bağlayıcı doku membranlarıdır. İnsan bağdokuları, vücudumuzdaki tüm kasları, kemikleri, organları ve sinir hücrelerini sarar ve her hareketimizde vücudumuzdaki bölümlerin birbiriyle bağlantılı şekilde hareket etmelerini veya yerlerinde kalmalarını sağlar.

Bağdokular ayrıca, kas lifleri arasında bir iletken görevi de görür ve kas gücümüzü tamamen kullanabilmemizi sağlar. Burada tendonlar ve kemikler arasında bir gerilim enerjisi birikir ve rahatlama durumunda bu enerji tekrar aniden serbest kalır.

Düzenli olarak çalıştırılmadıkları zaman bağdokular (kaslarda olduğu gibi) kısalır ve sertleşir. Bağdoku yapıları birbirlerine yapışarak kalınlaşır ve bu nedenle gözenekli hale gelerek esnekliklerini kaybeder. Sonuç olarak güç aktarımını ve koordinasyonu da etkileyen küçük çatlaklar ve enflamasyonlar oluşur. Kalınlaşan bağdokular bazı durumlarda sinirlere de baskı yaparak ağrıya neden olabilir. Bağdokuların yapışması ve kısalması birçok nedene bağlı olabilir, örn. hareketsizlik, duruş pozisyonu ve hatta fiziksel stres.

Fascia-ReleaZer® nasıl çalışır?

Yapışmış ve sertleşmiş bağdokulara değişimli bastırma ve çekme hareketleri uygulanarak, dokudaki yumuşaklık ve esneklik tekrar geri kazanılabilir. Kendi kendinize kullanabileceğiniz Fascia-ReleaZer® cihazı sayesinde, dokularımızdaki bu reseptörler pozitif şekilde uyarılır. Böylece dokunun rejenerasyon özelliği yükselir ve hızlanır. Ayrıca kan akışı da optimum şekilde gerçekleştirilir ve sinirler arasındaki bağlantılar daha iyi çalışır. Fascia-ReleaZer® cihazı ile uygulanan uyarma işlemi sayesinde hücrelere yeni besin maddeleri girer ve atıklar vücuttan çok daha kolaylıkla dışarı atılır. Bu sayede tedavi edilen alandaki doku kendisini yeniler ve daha esnek ve dayanıklı hale gelir.

Araştırmaya göre:

Randomize, çift kontrol edilen, standartlaştırılmış klinik araştırma, Avrupa.

Uygulayanlar:

Center für Integrative Therapie (Bütünleyici Tedavi Merkezi), Almanya.

Institut für Medizinische Psychologie und Verhaltensneurobiologie (Tıbbi Psikoloji ve Davranış Nörobiyolojisi Enstitüsü), Tübingen Üniversitesi, Almanya.

Forschungsinstitut für Gesundheitswissenschaften (IUNICS) (Sağlık Bilimleri Araştırma Enstitüsü), Balearik Adaları Üniversitesi, Palma, İspanya.

Deep-ReleaZer başlıkları nasıl çalışır?

Farklı başlıklar sayesinde boyun bölgesindeki gerginlik rahatlatılır. Ayrıca sırt ve boyun bölgesindeki ve ayrıca kalça ve üst bacak bölgesindeki kaslar gevşetilir. Fascia-ReleaZer® başlıklar ile birlikte veya başlıklar olmadan kullanılabilir.

Ayrıca titreşim masajı dokuya esneklik kazandırarak kas sistemini de gevşetir. Bu sayede sertleşmenin azaltılması hareketlerde de iyileşme sağlar.

Masaj uygulamasının her zaman keyifle sürdürülmesi gerekir. Fascia-ReleaZer® cihazının kullanımı ile kan dolaşımı bilinçli şekilde yükseltildiğinden, hafif hematomların oluşması söz konusu olabilir ve bunlar pozitif bir tedavi etkisine işaret eder. Arada sırada kızarma da görülebilir. Cildinizde aşırı tahriş söz konusu olursa Fascia-ReleaZer® cihazını kullanmayın ve bir doktora başvurun.

Hangi başlık ne zaman kullanılmalıdır?

“Yumuşak” başlık uygulamayı başlatırken ve hafif kas ağrılarında kullanılır. Birkaç uygulamadan sonra “orta sertlikteki” başlığa geçilebilir. Bu başlık kasları güçlendirir. Daha yoğun bir uygulama için bir sonraki kademe “sert” başlığı kullanmaktır.

Kendi kendinize keyifli bir uygulama gerçekleştirebilmek için, hassasiyet skalasını / ağrı skalasını kullanmanızı tavsiye ederiz. Bu skala, size en uygun basınç kuvvetini bulmanıza yardımcı olur. Her kullanıcının ağrı ve hassasiyet eşiği farklı olduğundan, masaj uygulamasının önerilen aralıkta (2-8) gerçekleştirilmesini tavsiye ederiz. 0-2 arasında hassasiyet olması halinde, Fascia-ReleaZer® ve başlıklar dokuya derin etki edemeyeceği için uygulama etkili olamaz. Kritik aralıkta (8 üzeri) masaj uygulaması yapılmasını tavsiye etmiyoruz, aksi halde dokuya çok yüksek basınç uygulanması söz konusu olabilir.



5. Amacına uygun kullanım



UYARI

Fascia-ReleaZer® cihazını ve başlıkları sadece insan vücudundaki kasların bağ dokularına ve sırt, boyun, kalça ve kol bölgesine masaj yapmak için kullanın.

Fascia-ReleaZer® ve başlıkları tıbbi cihaz değildir, bunlar birer masaj uygulama enstrümanıdır.

Bu cihaz sadece geliştirilme amacına uygun olarak ve bu kullanma talimatında belirtilen şekilde kullanılmalıdır. Amacına uygun olmayan her türlü kullanım tehlikeli olabilir. Amacına uygun olmayan ve yanlış kullanımdan ötürü oluşacak hasarlardan üretici firma sorumlu değildir.

Fascia-ReleaZer® cihazı ve başlıkları için kullanım alanları

- Masaj uygulanmak istenen bölgede hastalık derecesinde değişme olmuşsa veya yaralanma söz konusu ise, cihaz bu bölgelerde kullanılmamalıdır (örn. bel fıtığı, açık yara),
- Hamilelik süresinde kullanmayınız,
- Kesinlikle uyurken kullanmayınız,
- Arabada kullanmayınız,
- Hayvanlarda kullanmayınız,
- Ani ve beklenmeyen bir reaksiyonun tehlike yaratabileceği hiçbir çalışmada kullanmayınız,
- Hissetme ve algılama yeteneğini sınırlayabilecek maddeler (örn. ağır kesici ilaçlar, alkol) aldıktan sonra kullanmayınız,
- Kesinlikle 15 dakikadan daha uzun bir süre kullanmayınız (aşırı ısınma tehlikesi) ve cihazı tekrar kullanmadan önce, soğuması için en az 15 dakika bekleyiniz.

Eğer masaj cihazının sizin için uygun olup olmadığı konusunda emin değilseniz, doktorunuza danışınız.

Şu durumlarda, masaj cihazını kullanmadan önce doktorunuza danışınız

- Eğer ağır bir hastalığınız varsa veya bir ameliyat geçirdiyse
- Kalp pili, implantlar veya başka yardımcı malzemeler kullanıyorsanız,
- Ateşli soğuk algınlıklarında, varislerde, trombozlarda, toplar damar iltihaplarında, sarılık hastalığında, şeker hastalığında (diyabet), sinir hastalıklarında (örn. siyatik) veya akut iltihap rahatsızlıklarında
- Sebebi bilinmeyen ağrılarda.

6. Cihaz açıklaması

6.1 Bağdoku masaj cihazı için cihaz açıklaması

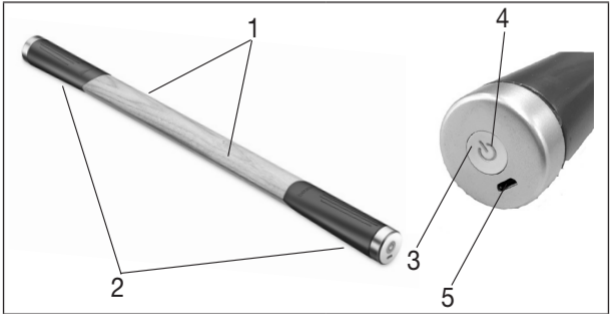

1 uygulama alanı (iki farklı kavisli uygulama alanından ve iki kenardan oluşur)	4 Fonksiyon lambası
2 Saplar	5 Mikro USB bağlantısı
3 AÇIK/KAPALI tuşu	

Fonksiyon lambası durumu 	Titreşim fonksiyonu
Fonksiyon lambası yeşil yanıyor	= Statik titreşim
Fonksiyon lambası yeşil yanıp sönüyorsa	= Dalga formunda titreşim

Fonksiyon lambası durumu 	Şarj fonksiyonu (şarj kablosu takılı)
Fonksiyon lambası sarı yanıp sönüyorsa	= Şarj işlemi
Fonksiyon lambası sarı yanıyor	= Şarj işlemi tamamlandı
Fonksiyon lambası kırmızı yanıp sönüyorsa	= Şarj edilebilir pil zayıf

6.2 Deep-ReleaZer başlıklar için cihaz açıklaması

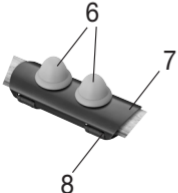
	6 Başlık (yumuşak-orta-sert olmak üzere 3 sertlik derecesi)
	7 Başlık tutucu
	8 Tutucunun sabitlenmesi için cırt cırt bant

7. Çalıştırma

i Not

Fascia-ReleaZer® cihazını ilk kez çalıştırmadan önce en az 2,5 saat süreyle cihazı şarj etmeniz gerekir. Bunun için aşağıdaki şekilde ilerleyin:

- Şarj kablosunu elektrik adaptörüne ve Fascia-ReleaZer® cihazına takın (*Resim 1*). Ardından elektrik adaptörünü uygun bir prize takın. Alternatif olarak Fascia-ReleaZer® cihazını USB bağlantısı üzerinden şarj kablosuyla da masaüstü/dizüstü bilgisayarınızda şarj edebilirsiniz (*Resim 2*).

Şarj işlemi sırasında fonksiyon ışığı sarı renkte yanıp söner. Fascia-ReleaZer® tamamen şarj edildiğinde fonksiyon ışığı sarı renkte yanar. Tam dolu şarj edilebilir pil yaklaşık 11 saatlik çalışma için yeterli güç sağlar. Çalışma sırasında fonksiyon lambası kırmızı renkte yanıp sönüyorsa Fascia-ReleaZer® cihazını şarj etmeniz gerekiyor demektir.

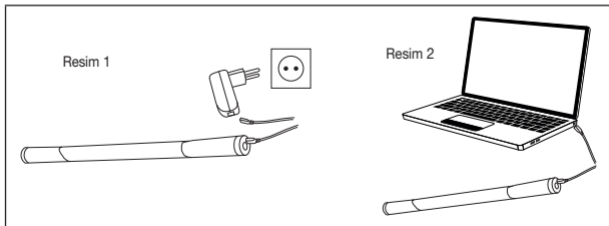

8. Kullanım

8.1 Uygulama hazırlığı

Cihazı tercihinize göre bitkisel bir masaj yağı ile veya yağsız şekilde kullanabilirsiniz. Vücut kıllarının yoğun olması durumunda, uygulama sırasında bitkisel bir masaj yağı kullanmanızı tavsiye ederiz. Ancak genel olarak yine de cihazı tüysüz ve pürüzsüz bir cilt üzerinde kullanmanızı tavsiye ederiz.

Yoğun soğutma veya ısıtma etkisi olan yağlar veya kremler kullanmayın, bunlar cildinizde tahrişe neden olabilir.

Masaj yağı olmadan kullanım: (Vücut kılı yoksa veya yoğunluğu düşükse tavsiye ediyoruz)

Masaj uygulaması masaj yağı olmadan yapıldığında, yüzeysel bir masaj elde edilmiş olur. Bu masaj uygulaması refleks bölgelerini harekete geçirir ve dokunun yüzeyinde bütünüyle etkili olur.

Masaj yağı ile kullanım: (Vücut kıllarının yoğun olduğu durumlarda ve derinlemesine etkili bir masaj uygulaması isteniyorsa tavsiye edilir)

Masaj yağlarının kullanılması, masajın dokunun içine kadar etki etmesini sağlar. Böylece kan dolaşımı kayda değer oranda hızlanır.



DİKKAT

Sadece bitkisel yağlar kullanın, diğer yağlar Fascia-ReleaZer® cihazının ahşap kaplamasına renk verebilir veya kaplamanın hasar görmesine neden olabilir.

1. Bitkisel yađdan birkaç damlayı elinize dökün.
2. Bitkisel yađı, masaj yapacağınız vücut bölgeniz üzerine eşit şekilde yayın. Uygulama sırasında kayma olmasını önlemek ve tutamađın silikon yüzeyine zarar vermemek için masaj uygulamasına başlamadan önce ellerinizi küçük bir havluyla silin.
3. Masaj uygulamasından sonra Fascia-ReleaZer® cihazının ahşap yüzeyi, kullanılan başlıklar ve masaj yapılan vücut bölgesi bir havlu ile silinmelidir.

Kullanılacak yađın miktarı tamamen isteđe bađlıdır. Daha fazla yađ ile yapılan uygulamada cihazın daha hızlı hareket ettirilebilmesi ve dolayısıyla kan dolaşımında ve refleks hareketlerinde yoğun bir artışın elde edilebilmesi sağlanır.

Daha az yađ ile yapılan uygulamada ise daha derine inen ağır bir hareket etkisinin elde edilmesi ve dolayısıyla özellikle kramplarda ve kasılmalarda düzelme olması sağlanır.

İkisini birlikte uygulamak da mümkündür. Bunun için fazla miktarda yađı alın ve uygulamayı yapacağınız bölgeye sürdükten sonra Fascia-ReleaZer® ile hızlı hareketler elde edin. Ardından yađı küçük bir havluyla biraz silin ve aynı bölgeye bu kez yavaş hareketler ile uygulama yapın.

8.2 Fascia-ReleaZer® cihazının açılması / titreşim kademesinin

seçilmesi

Fascia-ReleaZer® cihazını açmak için AÇIK/KAPALI tuşuna basın. Fonksiyon lambası yeşil yanar ve ilk titreşim kademesi devreye sokulur.

İşlem		Titreşim kademesi
1. Tuşa basma	=	Fascia-ReleaZer® cihazı açılır ve fonksiyon lambası yeşil yanar. Statik titreşim
2. Tuşa basma	=	Fonksiyon lambası yeşil yanıp söner. Dalga formunda titreşim
3. Tuşa basma	=	Fascia-ReleaZer® cihazı kapanır ve fonksiyon lambası söner.

Fascia-ReleaZer® cihazı statik (noktasal uygulama) veya dinamik hareketli uygulama) olarak kullanılabilir.

Statik uygulama:

Bu teknik ile noktasal sertleşmeler açılır. Bunun için aynı noktaya yakl. 3 kez arka arkaya eşit basınç uygulanmalıdır.

Dinamik uygulama:

Hareket sayesinde bağdokular yumuşatılır. Hızlı hareket veya öne/geriye hareket, dokunun üst bölgesinde yüzeysel bir masaj etkisinin elde edilmesini sağlar. Yavaş hareket daha derinlemesine bir masaj etkisinin elde edilmesini sağlar. Darbeler ile basınç uygulamaktan kaçının, aksi halde hematoma oluşabilir.

Uygulama alanları:

Masaj uygulamasına, iki farklı kavise sahip uygulama yüzeylerinden biriyle başlamanızı tavsiye ederiz. Yaklaşık bir hafta sonra masaj uygulamalarına iki kenar ile devam edebilirsiniz. Kenarlar dokunun derinine kadar etki eder ve derinlemesine etkili bir masaj uygulamasının gerçekleştirilmesini sağlar.

8.3 Başlıkların takılması

İstediğiniz (yumuşak-orta-sert) başlığı tutucuya yakın. Bunun için başlığı tutucu üzerinde saat dönüş yönüne doğru döndürün. Daha sonra cırt cırt bandı açın ve tutucuyu bağdoku masaj cihazının üzerine doğru çekin. Başlığın cihazın ortasına yerleşmesi gerekir. Ardından cırt cırt bandı kapatın.

8.4 Alıştırmalar



Her bir alanda (alt vücut, orta vücut ve üst vücut) haftada üç kez 15'şer dakika uygulama yapmanızı tavsiye ederiz.

Bir alıştırmaya seansında üç bölge için de eğitim yapılmasını tavsiye ederiz, ancak kullanıcılara göre yukarıda sayılan bölgelerden birine de odaklanılabilir.

Her masaj uygulamasından sonra Fascia-ReleaZer® cihazının ve başlıkların kuru bir bezle veya havluyla silinmesi gerekir. Cihaz üzerinde yağ artığı kalmamalıdır, aksi halde yüzeyde aşınmalara neden olabilir.

Tüm alıştırmalarımızı, ürün ile birlikte teslim edilen eğitim DVD'mizde veya ilgili alıştırmaya listemizde bulabilirsiniz.

Bağdoku masaj cihazı

İt vücut alıştırmaları

Alt bacak, üst bacak, kaval kemiği, baldır

Orta gövde alıştırmaları

Alt sırt (omurga hariç), kalça

Üst gövde alıştırmaları

Boyun, üst ve alt kol

Deep-ReleaZer başlıklar

Sırt, boyun. Kalça, üst bacak, kol içi ve avuç içi

9. Temizlik ve bakım

Fascia-ReleaZer® cihazının ömrü özenli bir şekilde kullanılmasına bağlıdır.



DİKKAT

- Fascia-ReleaZer® cihazını ve başlıkları darbelerden, nemden, tozdan, kimyasallardan, aşırı sıcaklık değişikliklerinden, elektromanyetik alanlardan ve çok yakın ısı kaynaklarından (şoba, kalorifer radyatörü) koruyun.
- Fascia-ReleaZer® cihazını ve başlıkları her kullanımdan sonra kuru bir bezle temizleyin. Aşındırıcı temizlik maddesi kullanmayın.
- Temizlik, gözetim altında olmadıkları sürece çocuklar tarafından yapılmamalıdır.

10. Aksesuarlar ve yedek parçalar

Yedek parçalar ve yıpranan parçalar ilgili servis adresinden (servis adresleri listesine bakınız) tedarik edilebilir. Uygun sipariş numarasını belirtin.

	Ürün veya sipariş numarası
Yedek başlık seti	163.819

11. Bertaraf etme

Çevreyi korumak için, kullanım ömrü sona erdikten sonra cihazın evsel atıklarla birlikte elden çıkarılmaması gerekir.

Cihaz, ülkenizdeki uygun atık toplama merkezleri aracılığıyla bertaraf edilmelidir. Cihazı AB Elektrikli ve Elektronik Ekipman Atık Direktifine (WEEE - Waste Electrical and Electronic Equipment) uygun olarak bertaraf edin. Bertaraf etme ile ilgili sorularınızı, ilgili yerel makamlara iletebilirsiniz.



Şarj edilebilir pilleri elden çıkartma

Kullanılmış, şarjı tamamen boşalmış şarj edilebilir piller özel işaretli toplama kutularına atılarak, özel çöp alma yerlerine veya elektrikli cihaz satıcılarına teslim edilerek bertaraf edilmelidir. Şarj edilebilir pillerin bertaraf edilmesi, yasal olarak sizin sorumluluğunuzdadır.

Bu işaretler, zararlı madde içeren pillerin üzerinde bulunur:

Pb = Pil kurşun içeriyor,

Cd = Pil kadmiyum içeriyor,

Hg = Pil cıva içeriyor.



12. Teknik Veriler

Besleme	100-240V~; 50/60 Hz; 160mA
Ölçüler	60 x 4,7 x 3,7 cm
Ağırlık	yakl. 600g
Şarj edilebilir pil: Kapasite Nominal voltaj Tip tanımı	2200 mAh 3,7V Li-Ion

13. Garanti / Servis

Garanti ile ilgili talepleriniz için bölgenizdeki yetkili satıcınıza veya bölgenizdeki şubeye başvurun („Uluslararası servis“ listesine bakın).

Cihazı geri gönderirken faturanızın bir kopyasını ve arızanın kısa açıklamasını ekleyin.

Aşağıdaki garanti koşulları geçerlidir:

1. BEURER ürünlerinin garanti süresi 3 yıldır veya – daha uzun ise – ilgili ülkede geçerli olan satın alma tarihinden itibaren garanti süresi kabul edilir.
Garanti talebinde satın alma tarihi bir satış fişi veya fatura ile belgelenmelidir.
2. Onarım (cihazın tamamı veya parçaları) garanti süresinin uzamasını sağlamaz.
3. Garanti aşağıdakiler sonucu oluşan hasarlar için geçerli değildir:
 - a. Usulüne uygun olmayan kullanım, örn. kullanım talimatlarına uyulmaması.
 - b. Müşteri veya yetkisiz kişiler tarafından yapılan onarımlar.
 - c. Üreticiden müşteriye nakliye veya servis merkezine nakliye sırasında oluşan hasarlar.
 - d. Normal yıpranmaya uğrayan aksesuarlar (manşet, piller vb.) için garanti geçerli değildir.
4. Cihaz hasar gördüğünde bir garanti talebi kabul edilmesi durumunda da cihazın neden olduğu doğrudan veya dolaylı netice kabilinden doğan hasarlar için sorumluluk üstlenilmez.

РУССКИЙ



Внимательно прочтите данную инструкцию, сохраните ее для последующего использования, храните ее в месте, доступном для других пользователей, и следуйте ее указаниям.

Уважаемый покупатель!

Благодарим Вас за выбор продукции нашей компании. Мы производим современные, тщательно протестированные, высококачественные изделия для обогрева, измерения массы, кровяного давления, температуры тела, пульса, для легкой терапии, массажа, красоты и очистки воздуха. Внимательно прочтите данную инструкцию по применению, сохраните ее для последующего использования, держите ее в доступном для других пользователей месте и следуйте ее указаниям.

С наилучшими пожеланиями,
компания Beurer.

Содержание

1. Комплект поставки.....	123
2. Пояснения к символам	124
3. Предостережения и указания по технике безопасности	125
4. Для ознакомления	127
5. Использование по назначению	129
6. Описание прибора	131
6.1 Описание прибора для массажа фасций.....	131
6.2 Описание насадок Deep-ReleaZer	133
7. Подготовка к работе	133
8. Применение	134
8.1 Подготовка к применению	134
8.2 Включение Fascia-ReleaZer®/выбор уровня вибрации	136
8.3 Установка насадок	137
8.4 Упражнения.....	137
9. Очистка и уход	138
10. Аксессуары и запасные детали.....	139
11. Утилизация.....	139
12. Технические характеристики	140
13. Гарантия/сервисное обслуживание	140

1. Комплект поставки

Убедитесь в том, что упаковка прибора не повреждена, и проверьте комплектность поставки. Перед использованием убедитесь в том, что прибор и его принадлежности не имеют видимых повреждений, и удалите все упаковочные материалы. При наличии сомнений не используйте прибор и обратитесь к продавцу или по указанному адресу сервисной службы.

- 1x Fascia-ReleaZer®
- 1x комплект насадок Deep-ReleaZer
- 1x кабель для зарядки Micro-USB
- 1x сетевой адаптер
- 1x DVD-диск с тренировочными упражнениями
- 1x обзор упражнений







Предостережение

- Прибор предназначен для домашнего/частного использования, использование прибора в коммерческих целях запрещено.
- Данный прибор может использоваться детьми старше 8 лет, а также лицами с ограниченными физическими, сенсорными или умственными способностями или с недостаточными знаниями и опытом в том случае, если они находятся под присмотром или проинструктированы о безопасном применении прибора и возможных опасностях.
- Не позволяйте детям играть с прибором.
- Очистка и техническое обслуживание детьми допускается только под присмотром взрослых.
- Если провод сетевого питания прибора поврежден, его необходимо утилизировать. Если он несъемный, необходимо утилизировать весь прибор.

2. Пояснения к символам

В настоящей инструкции по применению используются следующие символы.

	ПРЕДОСТЕРЕЖЕНИЕ	Предупреждает об опасности травмирования или нанесения вреда здоровью.
	ВНИМАНИЕ	Указывает на возможные повреждения прибора/принадлежностей.
	Указание	Указание на важную информацию.
	Применяйте только в закрытых помещениях.	
	Соблюдайте инструкцию по применению.	
	Маркировка «Зеленая точка»: дуальная система утилизации упаковки в Германии.	
	Утилизировать упаковку в соответствии с предписаниями по охране окружающей среды.	
	Прибор с классом защиты 2.	

	<p>Утилизация прибора в соответствии с директивой ЕС по отходам электрического и электронного оборудования — WEEE (Waste Electrical and Electronic Equipment).</p>
	<p>Не утилизировать с бытовым мусором батарейки, содержащие токсичные вещества</p>
	<p>Изготовитель.</p>
	<p>Это изделие соответствует требованиям действующих европейских и национальных директив.</p>

3. Предостережения и указания по технике безопасности



ПРЕДОСТЕРЕЖЕНИЕ

Указание по технике безопасности при использовании Fascia-ReleaZer®

- Храните упаковочный материал в недоступном для детей месте. Они могут задохнуться!
- Fascia-ReleaZer® и насадки не являются медицинскими приборами. Они представляют собой инструменты для массажа.

- Перед использованием убедитесь в том, что прибор и его принадлежности не имеют видимых повреждений. При наличии сомнений не используйте прибор и обратитесь к продавцу или в сервисную службу по указанному адресу.
- Ремонтные работы должны производиться только сервисной службой или авторизованным торговым представителем. Ни в коем случае не открывайте Fascia-ReleaZer® и не ремонтируйте прибор самостоятельно, поскольку надежность функционирования в таком случае не гарантируется. Несоблюдение этого требования ведет к потере гарантии. Ни в коем случае не пытайтесь отремонтировать прибор самостоятельно!
- НЕ используйте прибор на голове.
- НЕ используйте прибор на лице.
- НЕ используйте прибор на гениталиях.
- Используйте прибор только с элементами из комплекта поставки.

Обращение с аккумуляторами

- Если жидкость из аккумулятора попадет на кожу или в глаза, необходимо промыть соответствующий участок большим количеством воды и обратиться к врачу.
- Опасность взрыва! Не бросайте аккумуляторы в огонь.
- Не разбирайте, не открывайте и не разбивайте аккумуляторы.
- Используйте только те зарядные устройства, которые описаны в инструкции по применению.
- Перед использованием аккумуляторы необходимо правильно зарядить. Необходимо всегда соблюдать указания производителя и/или информацию, приведенную в данной инструкции по применению.
- Перед первым использованием полностью зарядите аккумулятор (см. главу Подготовка к работе).
- Чтобы максимально продлить срок службы аккумулятора, заряжайте его полностью не реже 2 раз в год..

4. Для ознакомления

Что такое фасции?

Фасциями называют тонкие, жесткие мембраны соединительной ткани, пронизывающие все наше тело подобно трехмерной сети. Фасции человека окружают все мышцы, кости, органы и нервные клетки тела и способствуют тому, чтобы при каждом движении отдельных частей тела они скользили друг по другу и оставались на своих местах.

Кроме того, фасции действуют как передаточное звено между волокнами мышц и только благодаря им мы вообще можем пользоваться силой мышц. При этом энергия напряжения между сухожилиями и костями накапливается и при расслаблении снова мгновенно расходуется.

Фасции уменьшаются в размерах и затвердевают при отсутствии регулярной нагрузки (аналогично мышцам). Структуры фасций склеиваются и утолщаются, из-за этого они становятся пористыми и теряют эластичность. В результате возникают мелкие трещины и воспаления, отчего ухудшается передача усилия и страдает координация. В отдельных случаях утолщенные фасции надавливают на нервы, что является причиной дискомфорта. Уменьшение или закупорка фасций может быть вызвана различными причинами, например недостатком движения, щадящим положением или даже стрессом.

Как действует Fascia-ReleaZer®?

Склеенные и затвердевшие ткани фасций могут снова приобрести мягкость и эластичность благодаря чередованию компрессионных и растягивающих нагрузок. Прибор Fascia-ReleaZer®, являясь инструментом самопомощи, помогает стимулировать рецепторы наших тканей. Это повышает и ускоряет способность регенерации тканей.

В результате улучшается кровоснабжение и увеличивается скорость проводимости нервов. Благодаря вызываемому прибором Fascia-ReleaZer® раздражению в клетки поступают новые питательные вещества, а отходы лучше выводятся. Таким образом ткани обновляются, а на участках применения прибора появляется большая эластичность и устойчивость к нагрузкам.

Название исследования:

Рандомизированное, двойное, стандартизованное клиническое испытание, Европа.

Организации, проводившие исследование:

Центр интегративной терапии, Германия.

Институт медицинской психологии и поведенческой нейробиологии, Тюбингенский университет, Германия.

Научно-исследовательский институт медико-санитарных дисциплин (IUNICS), Университет Балеарских островов, Пальма, Испания.

Как работают насадки Deep-ReleaZer?

Различные насадки позволяют снять напряжение в области спины. Дополнительно расслабляется мускулатура в области спины и затылка, а также на бедрах и ягодицах. Fascia-ReleaZer® можно применять с насадками и без них.

Кроме того, вибрационный массаж придает тканям эластичность, благодаря которой расслабляется мускулатура. Достигнутое таким образом уменьшение зажатости приводит к улучшению подвижности.

Процедура массажа всегда должна быть приятной. Возникновение небольших гематом считается положительным терапевтическим эффектом и вполне возможно, что благодаря применению Fascia-ReleaZer® можно целенаправленно стимулировать кровообращение. Может также наблюдаться покраснение отдельных участков кожи. При сильном раздражении кожи прекратите использование Fascia-ReleaZer® и проконсультируйтесь с врачом.

В каких случаях применяются те или иные насадки?

«Мягкая» насадка устанавливается для начала использования, а также при легких мышечных болях. После нескольких применений можно перейти на «среднюю» насадку. Она укрепляет мускулатуру.

На следующем этапе, чтобы сделать применение более интенсивным, можно использовать «жесткую» насадку.

Для максимального учета индивидуальных особенностей и для того, чтобы применение прибора было приятным, мы рекомендуем использовать шкалу чувствительности/восприятия боли. Она позволит Вам определить для себя оптимальную силу давления. Так как каждый пользователь по-разному воспринимает боль, мы советуем

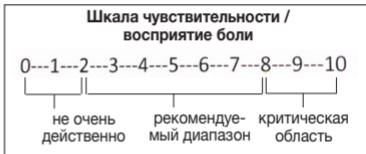

проводить процедуру массажа в рамках рекомендуемого диапазона (2–8). При чувствительности в диапазоне 0–2 применение не очень эффективно, так как действие Fascia-ReleaZer®, включая насадки, не может проникать глубоко в ткань. Мы не советуем проводить процедуру массажа в критическом диапазоне (больше 8), так как в этом случае давление на ткани слишком велико.

5. Использование по назначению



ПРЕДОСТЕРЕЖЕНИЕ

Используйте Fascia-ReleaZer® и насадки исключительно для массажа фасций, спины, шеи, бедер и рук человека.

Fascia-ReleaZer® и насадки не являются медицинскими приборами; они представляют собой инструменты для массажа.

Прибор разрешается использовать исключительно в целях, для которых он был разработан, а также в соответствии с указаниями, приведенными в инструкции по применению. Любое применение не по назначению может быть опасным. Изготовитель не несет ответственности за ущерб, вызванный некачественным или ненадлежащим использованием прибора.

Не используйте массажер Fascia-ReleaZer® и насадки к нему

- при болезненных ощущениях или травмах в области массируемых участков тела (например, при грыже межпозвоночного диска, открытой ране),
- во время беременности,
- во время сна,
- при нахождении в транспортном средстве,
- для животных,
- в ходе выполнения работ, при которых непредвиденная реакция может быть опасной,
- после приема препаратов, которые приводят к ограничению способности к восприятию (например, болеутоляющих медикаментов, алкоголя),
- дольше 15 минут (опасность перегрева), дайте прибору остыть перед новым использованием как минимум в течение 15 минут.

Если Вы не уверены, подходит ли массажер для Вас, проконсультируйтесь с врачом.

Перед использованием массажера проконсультируйтесь у врача

- если Вы страдаете тяжелым заболеванием или перенесли операцию,
- если Вы носите кардиостимулятор, электронные имплантаты или другие вспомогательные средства,
- в случае сопровождающихся высокой температурой заболеваний, расширения вен, тромбозов, воспаления вен, желтухи, диабета, беременности, нервных заболеваний (например, ишиаса) или острых воспалений
- при болях невыясненного происхождения.

6. Описание прибора

6.1 Описание прибора для массажа фасций

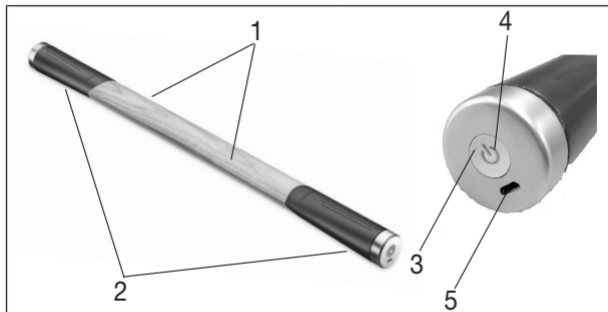

1. Рабочая поверхность (состоит из двух различных выгнутых рабочих поверхностей и двух граней)

2. Ручки

3. Кнопка ВКЛ./ВЫКЛ.

4. Световой индикатор функционирования

5. Разъем Micro-USB

* Статус светового индикатора функционирования 		Функция вибрации
Световой индикатор функционирования горит зеленым	=	Статическая вибрация
Световой индикатор функционирования мигает зеленым светом	=	Волновая вибрация

* Статус светового индикатора функционирования 		Функция зарядки (зарядный кабель вставлен)
Световой индикатор функционирования мигает желтым светом	=	Процесс подзарядки
Световой индикатор функционирования горит желтым светом	=	Процесс подзарядки завершен
Световой индикатор функционирования мигает красным светом	=	Аккумуляторная батарея почти разряжена

6.2 Описание насадок Deep-ReleaZer

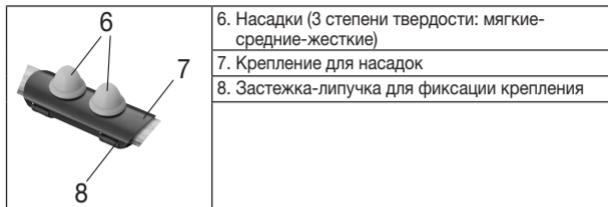

7. Подготовка к работе

Указание

Перед первым применением Fascia-ReleaZer® необходимо сначала зарядить его в течении не менее 2,5 часов. Для этого выполните следующие действия.

- Соедините зарядный кабель с сетевым адаптером и Fascia-ReleaZer® (рисунок 1). После этого вставьте сетевой адаптер в подходящую розетку. Как вариант, Fascia-ReleaZer® можно заряжать с помощью зарядного кабеля через разъем USB от Вашего компьютера/ноутбука (рисунок 2).

Во время зарядки аккумулятора индикатор функционирования мигает желтым. Как только Fascia-ReleaZer® будет полностью заряжен, индикатор функционирования загорится желтым светом. Полной зарядки аккумулятора хватает примерно на 11 часов работы. Как только индикатор функционирования замигает красным, необходимо зарядить Fascia-ReleaZer®.

рисунок 1



рисунок 2



8. Применение

8.1 Подготовка к применению

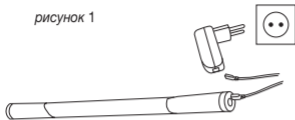
Прибор можно применять как с массажным маслом на растительной основе, так и без масла.

При сильном волосяном покрове на теле мы рекомендуем применять прибор с массажным маслом на растительной основе. В целом мы рекомендуем применение прибора на гладкой коже, свободной от волос.

Не применяйте масла или кремы, которые обладают сильным охлаждающим или разогревающим эффектом, так как они могут привести к раздражению кожи.

Применение без массажного масла (рекомендуется при малом волосяном покрове на теле или при его отсутствии)

Процедура массажа без массажного масла оказывает поверхностное воздействие. Такой массаж активизирует рефлекторные зоны и воздействует на поверхность тканей.

Применение с массажным маслом (рекомендуется при сильном оволосении тела или для глубокого массажного воздействия)

Применение массажных масел приводит к более глубокому воздействию на ткани. Благодаря этому происходит сильная стимуляция процесса кровообращения.



ВНИМАНИЕ

Применяйте исключительно масла на растительной основе, так как другие масла могут повредить или изменить цвет деревянной поверхности Fascia-ReleaZer®.

1. Капните на руку несколько капель растительного масла.
2. Равномерно вотрите масло в массируемый участок тела. Перед процедурой массажа вытрите руки полотенцем, чтобы во время применения прибора они не скользили и не повреждали силиконовую поверхность ручек.
3. После процедуры массажа необходимо вытереть полотенцем деревянную поверхность Fascia-ReleaZer®, насадки и массируемый участок тела.

Количество применяемого масла полностью зависит от желаемого результата воздействия. Большее количество масла способствует более быстрым движениям и тем самым более интенсивному кровообращению в коже и усилению рефлекторной деятельности.

Меньшее количество масла оказывает более глубокое и замедленное лечебное воздействие, дающее особо интенсивный противосудорожный эффект и снижающее застойные явления.

Возможно сочетание этих двух видов воздействия. Для этого сначала нанесите большое количество масла на обрабатываемый участок тела и массируйте его быстрыми движениями с помощью Fascia-ReleaZer®. После этого вытрите

масло небольшим полотенцем и обработайте тот же самый участок еще раз уже медленными движениями.

8.2 Включение Fascia-ReleaZer®/выбор уровня вибрации

Для включения Fascia-ReleaZer® нажмите кнопку ВКЛ./ВЫКЛ. Теперь индикатор функционирования горит зеленым светом, и активирован первый уровень вибрации.

Действие	Уровень вибрации
1. Нажатие кнопки =	Fascia-ReleaZer® включается, индикатор функционирования горит зеленым светом. Статическая вибрация.
2. Нажатие кнопки =	Световой индикатор функционирования мигает зеленым светом. Волновая вибрация.
3. Нажатие кнопки =	Fascia-ReleaZer® выключается и индикатор функционирования гаснет.

Fascia-ReleaZer® может применяться статично (точечное воздействие) или динамично (массирующие движения).

Статичное применение

Эта техника позволяет уменьшать локализованные уплотнения. Для этого необходимо выполнять равномерное надавливание примерно 3 раза подряд на то же самое место.

Динамичное воздействие

В результате такого воздействия фасции разглаживаются. Быстрые движения в направлении вперед-назад ведут к поверхностному массажному воз-

действию на верхние ткани. Более медленные движения способствуют более глубокому массажному эффекту.

Избегайте ударного давления, так как это может привести к возникновению гематом.

Рабочие поверхности

Мы рекомендуем начинать процедуру массажа, используя одну из двух различным образом выгнутых рабочих поверхностей. Примерно через неделю можно продолжать процедуру, используя уже обе грани. Грани прибора глубоко воздействуют на ткани и обеспечивают проникающий массажный эффект.

8.3 Установка насадок

Зафиксируйте необходимые насадки (мягкие-средние-жесткие) на креплении. Для этого наверните их на крепление по часовой стрелке. Затем откройте застежку-липучку и натяните крепление на прибор для массажа фасций. Насадка должна располагаться по центру прибора. Затем застегните застежку-липучку.

8.4 Упражнения



Указание

Мы рекомендуем проводить процедуру на каждой части тела (нижней, средней и верхней части туловища) три раза в неделю по 15 минут на каждую.

Мы рекомендуем при каждом подходе тренировать все три области, но можно уделить особое внимание своим проблемным зонам в определенной части тела.

После каждой процедуры массажа необходимо вытереть Fascia-ReleaZer® и насадки сухим полотенцем или платком. На приборе не должно оставаться никаких следов масла, так как они могут повредить поверхность.

Все упражнения Вы можете найти либо в прилагаемом обучающем DVD-диске, либо в нашем списке упражнений.

Прибор для массажа фасций

Упражнения для нижней части туловища

Голень, бедро, большая берцовая кость, икры.

Упражнения для средней части туловища

Нижняя часть спины (не на позвоночнике), ягодицы.

Упражнения для верхней части туловища

Шея, плечо, предплечье.

Насадки Deep-ReleaZer

Спина, шея, бедра, ягодицы, внутренняя поверхность рук и ладоней.

9. Очистка и уход

Срок службы Fascia-ReleaZer® зависит от правильного обращения с ним.



ВНИМАНИЕ

- Fascia-ReleaZer® и насадки следует предохранять от ударов, пыли, химикатов, сильных колебаний температуры, электромагнитных полей. Не следует применять прибор и насадки вблизи источников тепла (печей, радиаторов отопления).
- После каждого применения очищайте Fascia-ReleaZer® и насадки сухой салфеткой. Не используйте абразивные чистящие средства.
- Очистку детям разрешается выполнять только под присмотром взрослых.

10. Аксессуары и запасные детали

Запасные части и детали, подверженные быстрому износу, можно приобрести в соответствующих сервисных центрах (согласно списку сервисных центров). Укажите соответствующий номер для заказа.

	Артикульный номер или номер для заказа
Дополнительный комплект насадок	163.819

11. Утилизация

В интересах защиты окружающей среды по окончании срока службы следует утилизировать прибор отдельно от бытового мусора.

Утилизация должна производиться через соответствующие пункты сбора в Вашей стране. Прибор следует утилизировать согласно Директиве ЕС по отходам электрического и электронного оборудования — WEEE (Waste Electrical and Electronic Equipment). При появлении вопросов обращайтесь в местную коммунальную службу, ответственную за утилизацию отходов.



Утилизация аккумуляторов

Выбрасывайте использованные, полностью разряженные аккумуляторы в специальные контейнеры, сдавайте в пункты приема спецотходов или в магазины электрооборудования. Закон обязывает пользователей обеспечить утилизацию аккумуляторов.

Эти знаки предупреждают о наличии в аккумуляторах следующих токсичных веществ:

Pb = свинец,

Cd = кадмий,

Hg = ртуть.



12. Технические характеристики

Питание	100–240 В~; 50/60 Гц; 160 мА
Размеры	60 x 4,7 x 3,7 см
Вес	ок. 600 г
<u>Аккумулятор:</u> емкость номинальное напряжение тип	2200 mAh 3,7V Li-Ion

13. Гарантия/сервисное обслуживание

Более подробная информация по гарантии/сервису находится в гарантийном/сервисном талоне, который входит в комплект поставки.

POLSKI



Należy dokładnie przeczytać i zachować niniejszą instrukcję obsługi, przechowywać ją w miejscu dostępnym dla innych użytkowników i przestrzegać podanych w niej wskazówek.

Szanowni Państwo,

cieszymy się, że zdecydowali się Państwo na zakup naszego produktu. Firma Beurer oferuje dokładnie przetestowane, wysokiej jakości produkty przeznaczone do ogrzewania ciała, pomiaru wagi, ciśnienia krwi, temperatury ciała i tętna, a także przyrządy do łagodnej terapii, masażu, pielęgnacji urody i poprawy jakości powietrza. Należy dokładnie przeczytać i zachować niniejszą instrukcję obsługi, przechowywać ją w miejscu dostępnym dla innych użytkowników i przestrzegać podanych w niej wskazówek.

Z poważaniem,
Zespół Beurer

Spis treści

1. Zawartość opakowania.....	143
2. Objasnienie symboli	144
3. Ostrzeżenia i wskazówki dotyczące bezpieczeństwa.....	145
4. Informacje ogólne	147
5. Użytkowanie zgodne z przeznaczeniem	149
6. Opis urządzenia	151
6.1 Opis aparatu do masażu powięziowego	151
6.2 Opis nasadek Deep-ReleaZer	152
7. Uruchomienie.....	153
8. Zastosowanie	154
8.1 Przygotowanie do użycia urządzenia	154
8.2 Włączanie urządzenia Fascia-ReleaZer® / wybór poziomu wibracji.....	155
8.3 Zakładanie nasadek	156
8.4 Ćwiczenia.....	157
9. Czyszczenie i konserwacja	158
10. Akcesoria i części zamienne	158
11. Utylizacja.....	158
12. Dane techniczne	159
13. Gwarancja / serwis.....	160

1. Zawartość opakowania

Urządzenie należy sprawdzić pod kątem zewnętrznych uszkodzeń opakowania oraz kompletności zawartości. Przed użyciem należy upewnić się, że urządzenie i akcesoria nie wykazują żadnych widocznych uszkodzeń i że wszystkie elementy opakowania zostały usunięte. W razie wątpliwości nie wolno używać urządzenia i należy zwrócić się do przedstawiciela handlowego lub pod podany adres serwisu.

- 1x Fascia-ReleaZer®
- 1x Zestaw nasadek Deep-ReleaZer
- 1x kabel ładowania mikro USB
- 1x wtyczka sieciowa
- 1x płyta DVD z ćwiczeniami
- 1x zestaw ćwiczeń







Ostrzeżenie

- Urządzenie jest przeznaczone do stosowania tylko w domu / do celów prywatnych, a nie do celów komercyjnych.
- Urządzenie może być obsługiwane przez dzieci od 8 roku życia oraz osoby z ograniczoną sprawnością fizyczną, ruchową i umysłową lub brakiem doświadczenia i wiedzy tylko wtedy, gdy znajdują się one pod nadzorem lub otrzymały instrukcje dotyczące bezpiecznego korzystania z urządzenia i są świadome zagrożeń wynikających z jego użytkowania.
- Dzieciom nie wolno bawić się urządzeniem.
- Czyszczenie i konserwacja urządzenia nie mogą być przeprowadzane przez dzieci, chyba że znajdują się one pod opieką osoby dorosłej.
- Jeśli kabel zasilający urządzenia ulegnie uszkodzeniu, należy go zutylizować. Jeśli nie ma możliwości wyjęcia kabla, należy zutylizować urządzenie.

2. Objasnienie symboli

W instrukcji obsługi zastosowano następujące symbole:

	OSTRZEŻE- NIE	Ostrzeżenie przed zagrożeniem obrażeniami ciała lub utratą zdrowia
	UWAGA	Wskazówki bezpieczeństwa odnoszące się do możliwości uszkodzenia urządzenia/akcesoriów
	Wskazówka	Wskazówka z ważnymi informacjami
	Używać tylko w zamkniętych pomieszczeniach	
	Należy przestrzegać instrukcji obsługi	
	Zielony Punkt: Duales Entsorgungssystem Deutschland	
	Opakowanie zutylizować w sposób przyjazny dla środowiska	
	Urządzenie II klasy ochronności	

	<p>Utylizacja zgodnie z dyrektywą WE w sprawie zużytego sprzętu elektrycznego i elektronicznego – WEEE (Waste Electrical and Electronic Equipment)</p>
	<p>Baterii zawierających szkodliwe substancje nie należy wyrzucać z odpadami z gospodarstwa domowego</p>
	<p>Producent</p>
	<p>Niniejszy produkt spełnia wymagania obowiązujących dyrektyw europejskich i krajowych</p>

3. Ostrzeżenia i wskazówki dotyczące bezpieczeństwa



OSTRZEŻENIE

Zasady bezpiecznego używania urządzenia Fascia-ReleaZer®

- Opakowanie przechowywać w miejscu niedostępnym dla dzieci. Istnieje ryzyko uduszenia!
- Urządzenie Fascia-ReleaZer® i nasadki nie są przyrządami medycznymi. Są one aparatami do masażu.
- Przed użyciem należy sprawdzić, czy urządzenie i akcesoria nie mają widocznych uszkodzeń. W razie wątpliwości należy przestać korzystać z urządzenia oraz zwrócić się do przedstawiciela handlowego lub serwisu na podany adres.

- Naprawy należy zlecać wyłącznie serwisowi lub autoryzowanym punktom sprzedaży. Nie należy otwierać urządzenia Fascia-ReleaZer® ani przeprowadzać napraw we własnym zakresie, gdyż może to spowodować jego nieprawidłowe działanie. Nieprzestrzeganie powyższych zasad powoduje utratę gwarancji. W żadnym wypadku nie wolno próbować samodzielnie naprawiać urządzenia!
- NIE należy używać urządzenia w obszarze głowy.
- NIE należy używać urządzenia w obszarze twarzy.
- NIE należy używać urządzenia w obszarze genitaliów.
- Urządzenie należy używać wyłącznie z załączonymi akcesoriami.

Wskazówki dotyczące korzystania z akumulatorów

- Jeśli dojdzie do kontaktu elektrolitu ze skórą lub oczami, należy natychmiast przemyć zanieczyszczone miejsca dużą ilością wody i zasięgnąć natychmiastowej pomocy medycznej.
- Zagrożenie wybuchem! Nie wrzucać akumulatorów do ognia.
- Akumulatorów nie wolno rozmontowywać, otwierać ani rozdrabniać.
- Należy używać wyłącznie ładowarek wymienionych w instrukcji obsługi.
- Przed użyciem akumulatory należy odpowiednio naładować. Należy przestrzegać zaleceń producenta i danych zawartych w niniejszej instrukcji obsługi dotyczących prawidłowego ładowania.
- Przed pierwszym użyciem należy całkowicie naładować akumulator (patrz rozdział Uruchomienie).
- Aby zapewnić możliwie długi czas eksploatacji akumulatora, należy go całkowicie naładować co najmniej 2 razy w roku.

4. Informacje ogólne

Co to są powięzi

Powięzi to błony zbudowane z tkanki łącznej włóknistej zbitej, które jak trójwymiarowa sieć oplatają całe ciało. Ludzkie powięzi stanowią zewnętrzną osłonę wszystkich mięśni, kości, organów i komórek nerwowych, dzięki czemu przy każdym ruchu poszczególne części ciała mijają się, pozostając na swoim miejscu.

Dodatkowo powięzi spełniają rolę pośredniczącą między włóknami mięśniowymi, dzięki którym możemy korzystać w ogóle z siły mięśni. Energia napięcia między ścięgnami i kośćmi jest akumulowana i następnie uwalniana gwałtownie w momencie rozluźnienia.

Nieużywane regularnie powięzi kurczą się i twardnieją (podobnie jak mięśnie). Struktury powięzi skleją się ze sobą i pogrubiają, co powoduje ich porowatość i utratę elastyczności. Na skutek tego powstają mikropęknięcia i stany zapalne, a w efekcie problemy z przenoszeniem siły i koordynacją. Zgrubiałe powięzi mogą w sporadycznych przypadkach uciskać na nerwy, powodując dolegliwości. Skurczenie i sklejenie powięzi może mieć różne przyczyny, np. brak ruchu, przyjmowanie pozycji oszczędzającej lub stres psychiczny.

Jak działa Fascia-ReleaZer®?

Sklejona i stwardniała tkanka powięziowa poddawana na przemian uciskowi i rozciąganiu może zwiększyć ponownie swoją elastyczność. Aparat Fascia-ReleaZer® do samodzielnej terapii zapewnia pozytywną stymulację tych receptorów w tkance. Zwiększa to i przyspiesza regenerację tkanki.

Ponadto zapewnia optymalizację przepływu krwi i poprawę funkcjonowania nerwów obwodowych. Stymulacja przez Fascia-ReleaZer® powoduje dostarczenie do komórek nowych składników odżywczych i ułatwia usuwanie z nich odpadów. W ten sposób tkanka odnawia się, zapewniając lepszą elastyczność i odporność na obciążenia w części ciała poddawanej terapii.

Wg badania:

Randomizowane, dwukrotnie kontrolowane, standardizowane kliniczne badanie (Randomizowane, dwukrotnie kontrolowane, standardizowane badanie kliniczne, Europa).

Przeprowadzone przez:

Centrum Terapii Integracyjnej, Niemcy.

Instytut Psychologii Medycznej i Neurobiologii Behawioralnej, Uniwersytet w Tybindze, Niemcy.

Instytut Badawczy Nauk o Zdrowiu (IUNICS), Uniwersytet Wysp Balearskich, Palma, Hiszpania.

Jak działają nasadki Deep-ReleaZer?

Łagodzenie napięć w obszarze pleców dzięki zastosowaniu różnych nasadek. Ponadto aparat rozluźnia mięśnie w obszarze pleców i karku, a także na biodrach i udach. Urządzenie Fascia-ReleaZer® można stosować z nasadkami lub bez nich.

Dodatkowo masaże wibracyjne nadaje tkance elastyczności, powodując poluzowanie mięśni. Uzyskana w ten sposób redukcja sztywności prowadzi do poprawy ruchomości.

Masaż powinien być cały czas odczuwany jako przyjemny. Wystąpienie lekkich krwaków to pozytywny efekt terapii, ponieważ dzięki masażowi za pomocą Fascia-ReleaZer® można poprawić ukrwienie w określonych partiach ciała. W pojedynczych przypadkach mogą pojawić się również zaczerwienienia skóry. W razie wystąpienia dużych podrażnień skóry, należy zaprzestać używania aparatu Fascia-ReleaZer® i zasięgnąć porady lekarskiej.

Kiedy stosować poszczególne nasadki?

„Mięka” nasadka jest stosowana przy rozpoczęciu zabiegów i przy lekkich bólach mięśniowych. Po kilku zabiegach można przejść do stosowania „średniej” nasadki. Służy ona do wzmacniania mięśni.

W następnym kroku można zastosować „twardą” nasadkę, która umożliwi zintensyfikowanie skuteczności zabiegu.

Aby używanie urządzenia odpowiadało indywidualnym potrzebom użytkownika i zapewniało przyjemne doznania, zalecamy stosowanie skali odczuwania bólu. Ułatwi ona określenie optymalnej siły nacisku. Ze względu na to, że każda osoba inaczej reaguje na ból, masaż należy wykonywać w zalecanym zakresie (2-8). Przy odczuwaniu

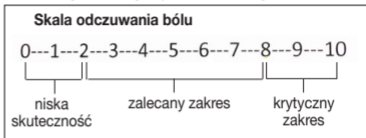

na poziomie 0–2 masaż nie przyniesie oczekiwanych efektów, ponieważ urządzenie Fascia-ReleaZer® z nasadkami nie jest w stanie dostać się głęboko do tkanki. Odradzamy wykonywanie masażu w zakresie krytycznym (powyżej 8), ponieważ w takim przypadku na tkankę jest wywierany zbyt mocny nacisk.

5. Użytkowanie zgodne z przeznaczeniem



OSTRZEŻENIE

Urządzenie Fascia-ReleaZer® i nasadki wolno stosować wyłącznie do masażu ludzkich powięzi mięśniowych, pleców, karku, bioder i ramion.

Urządzenie Fascia-ReleaZer® i nasadki nie są przyrządami medycznymi, lecz aparatami do masażu.

Urządzenie może być używane wyłącznie do celu, w jakim zostało zaprojektowane, i w sposób określony w niniejszej instrukcji obsługi. Każde niewłaściwe użycie może być niebezpieczne. Producent nie ponosi odpowiedzialności za szkody wynikłe z niewłaściwego użycia urządzenia.

Wykorzystanie urządzenia Fascia-ReleaZer® i nasadek

- nie stosować w przypadku zmian chorobowych lub urazów w obrębie masowanej okolicy (np. wypadnięcie dysku, otwarte rany),
- nie stosować w czasie ciąży,
- nigdy podczas snu,
- nie stosować w pojazdach,
- nie stosować u zwierząt,
- nie stosować podczas czynności, w czasie których nieprzewidziana reakcja może być niebezpieczna,
- nie stosować po spożyciu substancji, które prowadzą do ograniczenia zdolności percepcji (np. leki przeciwbólowe, alkohol),
- nie stosować nigdy dłużej niż przez 15 minut (niebezpieczeństwo przegrzania się), a przed ponownym użyciem pozwolić urządzeniu ostygnąć przez co najmniej 15 minut.

Jeżeli nie są Państwo pewni, czy urządzenie masujące jest w Państwa przypadku wskazane, należy zasięgnąć opinii lekarza.

Przed użyciem urządzenia należy skonsultować się z lekarzem

- jeśli chorują Państwo na ciężką chorobę lub mają za sobą operację,
- przy rozruszniku serca, implantach lub innych urządzeniach wspomagających,
- przy przeziębieniach z gorączką, żyłakach, zapaleniach żył, zakrzepowych zapaleniach żył, żółtacze, cukrzyca, chorobach nerwów (np.: rwa kulszowa) i ostrych zapaleniach
- przy bólach nieznanego przyczyny.

6. Opis urządzenia

6.1 Opis aparatu do masażu powięziowego

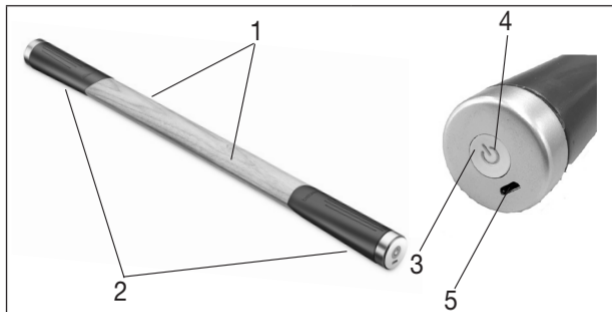

1 Powierzchnia masująca (składająca się z dwóch powierzchni masujących o różnej wypukłości oraz dwóch krawędzi)	4 Kontrolka działania
2 Uchwyty	5 Wejście micro USB
3 Przycisk włączania/wyłączania	

Status kontrolki działania 	Funkcja wibracji
Kontrolka działania świeci się na zielono =	Wibracja statyczna
Kontrolka działania miga na zielono =	Wibracja falowa

Status kontrolki działania 	Funkcja ładowania (podłączony kabel ładowania)
Kontrolka działania miga na żółto =	Proces ładowania
Kontrolka działania świeci się na żółto =	Ładowanie zakończone
Kontrolka działania miga na czerwono =	Słaba bateria

6.2 Opis nasadek Deep-ReleaZer

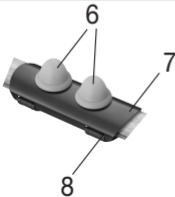
	6 Nasadki (3 stopnie twardości: miękka–średnia–twarda)
	7 Uchwyt na nasadki
	8 Zapięcie na rzep do mocowania uchwytu

7. Uruchomienie

Wskazówka

Przed pierwszym użyciem urządzenia Fascia-ReleaZer® trzeba najpierw ładować je przez co najmniej 2,5 godz. W tym celu należy wykonać następujące czynności:

- Kabel ładowania podłączyć do wtyczki i urządzenia Fascia-ReleaZer® (*ilustracja 1*). Następnie podłączyć wtyczkę do odpowiedniego gniazdka. Alternatywnie urządzenie Fascia-ReleaZer® można ładować również poprzez podłączenie kabla ładowania do gniazda USB komputera/laptopa (*ilustracja 2*).

W trakcie ładowania kontrolka działania miga na żółto. Po całkowitym naładowaniu urządzenia Fascia-ReleaZer® kontrolka działania świeci się na żółto. W pełni naładowane urządzenie może pracować przez ok. 11 godzin. Gdy podczas pracy kontrolka działania zacznie migać na czerwono, trzeba naładować Fascia-ReleaZer®.

ilustracja 1

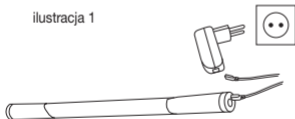

ilustracja 2



8. Zastosowanie

8.1 Przygotowanie do użycia urządzenia

Urządzenie można używać w połączeniu z roślinnym olejkiem do masażu lub bez olejku. W przypadku silnego owłosienia ciała zalecamy używanie olejku do masażu. Zalecamy jednak, aby urządzenie używać na gładkiej i gołej skórze.

Nie używać olejków lub kremów o działaniu silnie chłodzącym lub rozgrzewającym, ponieważ mogłyby to spowodować podrażnienia skóry.

Masaż bez olejku do masażu: (zalecany przy niewielkim owłosieniu lub gładkiej skórze)

Masaż bez olejku ma działanie powierzchniowe. Aktywuje strefy refleksyjne i masuje powierzchnię tkanki.

Masaż z olejkiem do masażu: (zalecany w przypadku dużego owłosienia ciała oraz w celu uzyskania głębokiego działania)

Stosowanie olejków do masażu powoduje głębokie działanie na tkankę i wspomaga ukrwienie.



UWAGA

Stosować wyłącznie oleje roślinne, ponieważ inne oleje mogą odbarwić lub uszkodzić drewnianą powierzchnię urządzenia Fascia-ReleaZer®.

1. Kilka kropli olejku roślinnego nałożyć na rękę.
2. Olejek rozetrzeć równomiernie na masowanej partii ciała. Przed przystąpieniem do masażu wytrzeć ręce małym ręcznikiem, aby urządzenie nie wyslizgnęło się z nich i aby nie uszkodzić silikonowych powierzchni uchwytów.
3. Po zakończeniu masażu drewnianą powierzchnię urządzenia Fascia-ReleaZer®, nasadki oraz masowaną partię ciała należy wytrzeć ręcznikiem.

Ilość olejku zależy od oczekiwanego efektu. Większa ilość olejku powoduje szybszy ruch, a tym samym intensywniejsze ukrwienie skóry i działanie receptorowe. Mniejsza ilość olejku powoduje głębsze i wolniejsze działanie, głównie intensywne działanie rozluźniające i rozklejające.

Można również łączyć oba sposoby masażu. W tym celu nałożyć większą ilość olejku na daną partię ciała i wykonywać szybkie ruchy urządzeniem Fascia-ReleaZer®. Następnie małym ręcznikiem wytrzeć część olejku i dalej masować tę partię ciała, tym razem jednak wolnymi ruchami.

8.2 Włączanie urządzenia Fascia-ReleaZer® / wybór poziomu

wibracji

Aby włączyć urządzenie Fascia-ReleaZer®, nacisnąć przycisk włączania/wyłączenia. Kontrolka działania zaświeci się na zielono i zostanie aktywowany pierwszy poziom wibracji.

Czynność	Poziom wibracji
1. Naciśnięcie przycisku =	Włączenie urządzenia Fascia-ReleaZer®, kontrolka działania zaświeci się na zielono. Wibracja statyczna
2. Naciśnięcie przycisku =	Kontrolka działania miga na zielono. Wibracja falowa
3. Naciśnięcie przycisku =	Wyłączenie urządzenia Fascia-ReleaZer® i zgaśnięcie kontrolki działania.

Urządzenie Fascia-ReleaZer® można używać statycznie (masaż punktowy) lub dynamicznie (masaż ruchami).

Masaż statyczny:

Ta technika usuwa punktowe stwardnienia. Należy naciskać równomiernie to samo miejsce ok. 3 razy z rzędu.

Masaż dynamiczny:

Ruch powoduje wygładzenie powięzi. Szybki ruch lub ruch naprzemienny ma działanie powierzchniowe w górnym obszarze tkanki. Wolniejszy ruch ma działanie głębsze.

Unikać gwałtownego nacisku, ponieważ mogłoby to spowodować krwiaki.

Powierzchnie masujące:

Zalecamy rozpoczęcie masażu jedną z dwóch powierzchni masujących o różnej wypukłości. Po ok. tygodniu można kontynuować masaże obiema krawędziami. Krawędzie działają głęboko na tkankę, zapewniając głęboki masaż.

8.3 Zakładanie nasadek

Zamocować wybrane nasadki (mięka–średnia–twarda) na uchwycie. W tym celu należy je przekręcić na uchwycie zgodnie z ruchem wskazówek zegara. Otworzyć zapięcie na rzep i wyjąć uchwyt przez aparat do masażu powięziowego. Nasadkę należy umieścić na środku urządzenia. Następnie należy zapiąć rzep.

8.4 Ćwiczenia



Wskazówka

Zalecamy masowanie każdej partii ciała (dolna, środkowa i górna część ciała) trzy razy w tygodniu po 15 minut.

Zalecamy wykonywanie treningu wszystkich trzech partii ciała. Można jednak również w zależności od indywidualnych potrzeb skoncentrować się na jednej lub dwóch partiach.

Po każdym masażu urządzenie Fascia-ReleaZer® i nasadki należy wytrzeć suchą ściereczką lub ręcznikiem. Na urządzeniu nie mogą zostać ślady oleju, ponieważ może to spowodować uszkodzenie powierzchni.

Wszystkie ćwiczenia zostały przedstawione na dołączonej płycie DVD lub w zestawie ćwiczeń.

Aparat do masażu powięziowego

Ćwiczenia dolnej części ciała

Podudzia, uda, golenie, łydki

Ćwiczenia środkowej części ciała

Dolna część pleców (poza kręgosłupem), pośladki

Ćwiczenia górnej części ciała

Kark, ramię, przedramię

Nasadki Deep-ReleaZer

Plecy, kark. Biodra, uda, wewnętrzna część ramienia i wewnętrzna strona dłoni

9. Czyszczenie i konserwacja

Okres eksploatacji urządzenia Fascia-ReleaZer® zależy od prawidłowego obchodzenia się z urządzeniem.



UWAGA

- Należy chronić Fascia-ReleaZer® i nasadki przed wstrząsami, kurzem, chemikaliami, dużymi wahaniami temperatury, polami elektromagnetycznymi i znajdującymi się zbyt blisko źródłami ciepła (piec, grzejnik).
- Po każdym użyciu należy wyczyścić Fascia-ReleaZer® i nasadki suchą ściereczką. Nie należy używać środków czyszczących do szorowania.
- Dzieci nie mogą czyścić urządzenia, chyba że znajdują się pod nadzorem osoby dorosłej.

10. Akcesoria i części zamienne

Części zamienne i części ulegające zużyciu dostępne są pod wskazanym adresem serwisu (wg listy adresowej serwisów). W zamówieniu należy podać odpowiedni numer katalogowy.

	Nr artykułu lub nr katalogowy
Uzupełniający zestaw nasadek	163.819

11. Utylizacja

W związku z wymogami ochrony środowiska urządzenia po zakończeniu eksploatacji nie należy usuwać wraz z odpadami domowymi. Utylizację należy zlecić w odpowiednim punkcie zbiórki w danym kraju. Urządzenie należy zutylizować zgodnie z dyrektywą o użytych urządzeniach elektrycznych i elektronicznych – WEEE



(Waste Electrical and Electronic Equipment). W razie pytań należy zwrócić się do odpowiedniej instytucji odpowiedzialnej za utylizację.

Utylizacja akumulatorów

Zużyte, całkowicie rozładowane akumulatory należy wyrzucać do oznakowanych specjalnie pojemników zbiorczych, przekazywać do punktów zbiórki odpadów specjalnych lub do sklepu ze sprzętem elektrycznym. Użytkownik jest zobowiązany do utylizacji akumulatorów zgodnie z przepisami.

Na akumulatorach zawierających szkodliwe związki znajdują się następujące oznaczenia:

Pb = bateria zawiera ołów,

Cd = bateria zawiera kadm,

Hg = bateria zawiera rtęć.



12. Dane techniczne

Zasilanie	100-240V~; 50/60Hz; 160mA
Wymiary	60 x 4,7 x 3,7 cm
Masa	ca. 600g
<u>Akumulator:</u> Pojemność napięcie znamionowe oznaczenie typu	2200 mAh 3,7V Li-Ion

13. Gwarancja / serwis

W przypadku roszczeń z tytułu gwarancji należy zwrócić się do miejscowego dystrybutora lub partnera (patrz lista „Service international”).

Przy odesyłce urządzenia należy załączyć kopię dowodu zakupu i krótki opis usterki.

Obowiązują następujące warunki gwarancji:

1. Okres gwarancji na produkty firmy BEURER wynosi 3 lata lub, jeśli jest dłuższy, obowiązuje w danym kraju od daty zakupu.
W przypadku roszczeń z tytułu gwarancji konieczne jest potwierdzenie daty zakupu przez okazanie dowodu zakupu lub faktury.
2. Naprawy (całego urządzenia lub jego części) nie przedłużają okresu gwarancyjnego.
3. Gwarancja nie obowiązuje w przypadku uszkodzeń powstałych w następujących okolicznościach:
 - a. Z powodu niewłaściwego użytkowania, np. nieprzestrzegania instrukcji obsługi.
 - b. W wyniku napraw lub modyfikacji wykonanych przez klienta lub osoby nieupoważnione.
 - c. Podczas transportu od producenta do klienta lub podczas transportu do Servicecenter.
 - d. Ponadto nie obejmuje akcesoriów dostarczonych z urządzeniem, które ulegają regularnemu zużyciu.
4. Odpowiedzialność za szkody bezpośrednio lub pośrednio spowodowane przez urządzenie jest wykluczona także wtedy, gdy w przypadku jego uszkodzenia uznane zostanie roszczenie z tytułu gwarancji.

