



Freezer

User manual

Gefrierkombination

Betriebsanleitung

Congelateur

Guide d'utilisation

Congelatore

Istruzioni per l'uso

Diepvriezer

Gebruikshandleiding

Congelador

Manual de Instrucciones

Congelador

Manual de Instruções

Frys

Bruksanvisning

CV282PXNF

Indice

PRIMA DI USARE IL FRIGORIFEO	61
Avvertenze generali.....	61
Istruzioni per la sicurezza.....	64
Avvertenze.....	64
Installazione ed accensione dell'apparecchio	65
Prima di accendere	66
INFORMAZIONI SULL'USO	66
Display e pannello comandi	66
Modalità Super Freezer.....	67
Impostazione della temperatura del freezer	67
Icematic	68
Vassoio per il ghiaccio.....	68
COLLOCAZIONE DEI CIBI.....	69
PULIZIA E MANUTENZIONE	73
Per scongelare	73
TRASPORTO E RIPOSIZIONAMENTO	73
Riposizionamento della porta	74
PRIMA DI CHIAMARE L'ASSISTENZA	74
Avviso per il risparmio di energia.....	76
PARTI DELL'APPARECCHIO E SCOMPARTI.....	77

PRIMA DI USARE IL FRIGORIFEO

Avvertenze generali

ATTENZIONE: Non coprire od ostruire le aperture di ventilazione del frigorifero.

ATTENZIONE: Non utilizzare dispositivi meccanici o altri mezzi per accelerare lo sbrinamento, se non esplicitamente consigliato dal costruttore.

ATTENZIONE: Non usare apparecchiature elettriche all'interno degli scomparti per la conservazione del cibo, a meno che non siano del tipo consigliato dal produttore.

ATTENZIONE: Non danneggiare il circuito refrigerante.?

ATTENZIONE: Per evitare l'instabilità dell'elettrodomestico, esso deve essere fissato seguendo le indicazioni del presente manuale di istruzioni.

AVVERTENZA: Quando si posiziona l'apparecchio, assicurarsi che il cavo di alimentazione non sia bloccato o danneggiato.

AVVERTENZA: Non posizionare prese di corrente portatili multiple o alimentatori di corrente portatili multipli sul retro dell'apparecchio.



Simbolo ISO 7010 W021

Avvertenza: Rischio di incendio / materiali infiammabili

- Questo modello può contenere R600a, vedere la piastra sotto il refrigerante, (isobutano refrigerante), gas naturale che non è inquinante per l'ambiente, ma infiammabile. Durante il trasporto e l'installazione dell'apparecchio è necessario porre particolare attenzione affinché non venga danneggiato alcun componente del circuito di refrigerazione. In caso di danneggiamento tenere lontana qualsiasi fonte di possibile incendio e far ventilare per diversi minuti la stanza nella quale è posizionato l'apparecchio.
- Non utilizzare dispositivi meccanici o qualsiasi mezzo non naturale per accelerare il processo di sbrinamento.

- Non stoccare sostanze esplosive quali ad esempio aerosol con propellente infiammabile in questo dispositivo.
- L'apparecchiatura è stata pensata per essere usata in casa e in applicazioni simili, quali ad esempio
 - Cucine per il personale in negozi, uffici e altri ambienti di lavoro,
 - fattorie e dai clienti in hotel, motel e altri contesti residenziali,
 - bed and breakfast e simili,
 - strutture di catering e contesti non di vendita al dettaglio.
- Se il cavo di alimentazione non corrisponde alla presa del frigorifero, deve essere sostituito da un rivenditore autorizzato o altra persona qualificata per evitare rischi.
- L'elettrodomestico non può essere utilizzato da persone (bambini compresi) le cui capacità fisiche, sensoriali o mentali siano ridotte, o con mancanza di esperienza o conoscenza, eccetto in caso di supervisione o istruzioni concernenti l'uso dell'elettrodomestico fornite da una persona responsabile della sicurezza. I bambini dovrebbero essere sorvegliati per accertarsi del fatto che non giochino con il dispositivo.
- Una presa speciale a terra è in dotazione con il cavo di rete del frigorifero. Questa presa dovrebbe essere utilizzata con una presa speciale a terra di 16 ampere. Se in casa non c'è questa presa, farla installare da un elettricista autorizzato.
- Questa apparecchiatura può essere usata da bambini a partire dagli 8 anni e da persone con capacità fisiche, sensoriali o mentali ridotte o senza esperienza, unicamente se con la supervisione di una persona adulta o se in possesso di istruzioni relativamente all'uso sicuro del dispositivo senza provocare pericoli. I bambini non devono giocare con l'apparecchiatura. Pulizia e manutenzione non vanno eseguite da bambini senza sorveglianza.

- Se il cavo di alimentazione è danneggiato, deve essere sostituito da un rivenditore autorizzato o altra persona qualificata per evitare rischi.
- Questo apparecchio non è concepito per essere utilizzato ad altitudini superiori a 2000 m.

Istruzioni per la sicurezza

- Non utilizzare apparecchi elettrici all'interno del frigorifero.
- Se questo apparecchio sostituisce un vecchio frigorifero munito di chiusura, rompere o rimuovere questa chiusura come misura di sicurezza prima di immagazzinare il vecchio apparecchio, per proteggere i bambini che potrebbero rimanervi rinchiusi durante i loro giochi
- I vecchi frigoriferi ed i freezer contengono gas isolanti e refrigeranti che devono essere smaltiti adeguatamente. Affidare lo smaltimento dell'apparecchio vecchio solamente alla locale discarica e contattare l'autorità locale o il rivenditore in caso di dubbio. Assicurarsi che la serpentina del vostro frigorifero non venga danneggiata prima di essere affidata alla discarica locale di competenza.

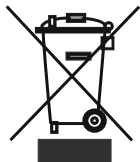

Questo apparecchio dispone di contrassegno ai sensi della direttiva europea 2002/96/CE in materia di apparecchi elettrici ed elettronici (waste electrical and electronic equipment - RAEE).

Questa direttiva definisce le norme per la raccolta e il riciclaggio degli apparecchi dismessi valide su tutto il territorio dell'Unione Europea.

IMPORTANTE:

Vi preghiamo di leggere questo manuale prima di installare ed accendere l'apparecchio. Il produttore non si assume alcuna responsabilità se l'installazione e l'utilizzo dell'apparecchio non sono conformi a quanto descritto in questo manuale.

Avvertenze

- Non usare adattatori o derivazioni che potrebbero causare surriscaldamento o combustione.
- Non collegare cavi di alimentazione torti o vecchi.
- Non torcere né piegare i cavi.
- Non utilizzare adattatori.

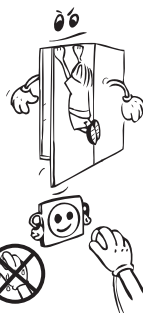

- Non permettere che i bambini giochino con l'apparecchio. I bambini non devono MAI sedere sui cassetti/ripiani o appendersi allo sportello.
- Non usare oggetti di metallo appuntiti per rimuovere il ghiaccio dallo scomparto congelatore: essi potrebbero forare il circuito refrigerante e causare danni irreparabili all'apparecchio. Usare il raschietto in plastica fornito in dotazione.



- Non collegare la spina all'alimentazione elettrica con le mani umide.
- Non collocare contenitori (bottiglie di vetro o contenitori stagni) di liquidi nel congelatore, in particolare di liquidi contenenti gas, poiché essi potrebbero far scoppiare il contenitore durante il congelamento.



- Le bottiglie che contengono un'alta percentuale di alcool devono essere ben sigillate e collocate verticalmente nel congelatore.
- Non toccare le superfici refrigeranti soprattutto se si hanno le mani umide



perché ciò può causare bruciateure o fermenti.

- Non mangiare il ghiaccio che è appena stato rimosso dal congelatore.
- **Quando il portello del frigo è chiuso, si avrà una condizione di vuoto. Attendere 1 minuto per riaprirlo.**
- Questa applicazione è opzionale per facilitare l'apertura della porta. Con questa applicazione si potrebbe verificare una piccola condensa intorno all'area e sarà possibile estrarla.

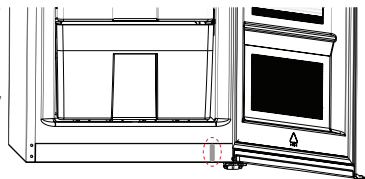

Installazione ed accensione dell'apparecchio

- Questo apparecchio funziona a 220-240V oppure a 200-230V 50 Hz. Vi preghiamo di controllare la targhetta dell'apparecchio e di accertarvi che lo stesso sia compatibile con la vostra tensione elettrica
- Prima di effettuare il collegamento all'alimentazione, assicurarsi che la tensione indicata sulla targhetta corrisponda a quella della vostra abitazione
- Inserire la spina in una presa dotata di adeguata messa a terra. Se la presa non dispone di messa a terra o la spina non si inserisce correttamente, consigliamo di rivolgersi ad un elettricista esperto per ottenere assistenza.
- La spina deve essere accessibile anche dopo il posizionamento dell'apparecchio.
- Il produttore non è responsabile del mancato collegamento a terra, come descritto in questo manuale.
- Non posizionare l'apparecchio con esposizione alla luce del sole.
- Non usare all'aperto il prodotto, l'apparecchio non deve essere esposto alla pioggia.
- Posizionare il congelatore lontano da fonti di calore e in una sede ben ventilata. Il frigorifero deve distare almeno 50 cm da radiatori, stufe a gas o a carbone e 5 cm da stufe elettriche.
- La sommità del frigorifero deve disporre di uno spazio libero di 15 cm.
- Non mettere oggetti, soprattutto se pesanti, sul frigorifero.
- Se l'apparecchio viene posizionato vicino ad un altro frigorifero o ad un freezer, mantenere una distanza minima di 2 cm. per evitare la condensa.
- Applicare i distanziatori in plastica alla serpentina sulla parte posteriore del frigorifero in modo che non si appoggi alla parete assicurando il buon funzionamento.
- Installare la plastica di regolazione della distanza (la parte con i componenti neri nella parte posteriore) ruotandola di 90° per evitare che il condensatore tocchi la parete.
- L'apparecchio deve essere posizionato stabilmente sul pavimento. Utilizzare i due piedini frontali regolabili per compensare l'eventuale dislivello del pavimento.
- La pulizia dell'esterno dell'apparecchio e dei suoi accessori interni deve essere effettuata con una soluzione di acqua e sapone liquido; l'interno dell'apparecchio deve essere pulito con bicarbonato di sodio disciolto in acqua tiepida. Asciugare tutto prima di reinserire gli accessori.

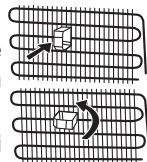

Il presente apparecchio è progettato per funzionare in condizioni climatiche difficili (sino a 43° C o 110° F) ed è dotato di tecnologia 'Freezer Shield', che assicura che i cibi congelati nel freezer non si scongeleranno anche se la temperatura ambiente scende sino a -15°C. Pertanto

è possibile installare l'apparecchio in una stanza non riscaldata senza doversi preoccupare del deterioramento dei cibi nel freezer. Quando la temperatura ambiente ritorna normale, è possibile continuare a utilizzare l'apparecchio come al solito.

Prima di accendere

- Attendere 3 ore prima di inserire la spina dell'apparecchio nella presa per assicurare un perfetto funzionamento.
- Al momento dell'accensione l'apparecchio potrebbe emanare sgradevole, odore che scomparirà non appena l'apparecchio inizia a raffreddarsi.



Informazioni sulla tecnologia No-Frost

I freezer No-Frost differiscono dai freezer statici per il principio di funzionamento.

Nei normali freezer, l'umidità che entra nel freezer a causa delle aperture dello sportello e dell'umidità del cibo causa il congelamento nello scomparto freezer. Per scongelare la brina e il ghiaccio nello scomparto congelatore, è necessario spegnere periodicamente il freezer e collocare il cibo che deve restare congelato in un contenitore raffreddato separato, quindi rimuovere il ghiaccio accumulatosi nello scomparto freezer.

La situazione è completamente diversa nei freezer No Frost. Aria secca e fredda viene soffiata nello scomparto freezer in modo omogeneo da diversi punti mediante una ventola. L'aria fredda dispersa omogeneamente tra i ripiani raffredda tutto il cibo equamente e uniformemente, impedendo l'umidità e il congelamento.

Pertanto il freezer No Frost sarà semplice da utilizzare, oltre ad offrire un'ampia capacità e un aspetto elegante.

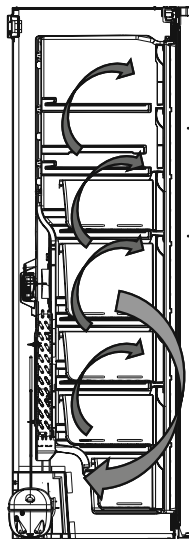

INFORMAZIONI SULL'USO

Display e pannello comandi

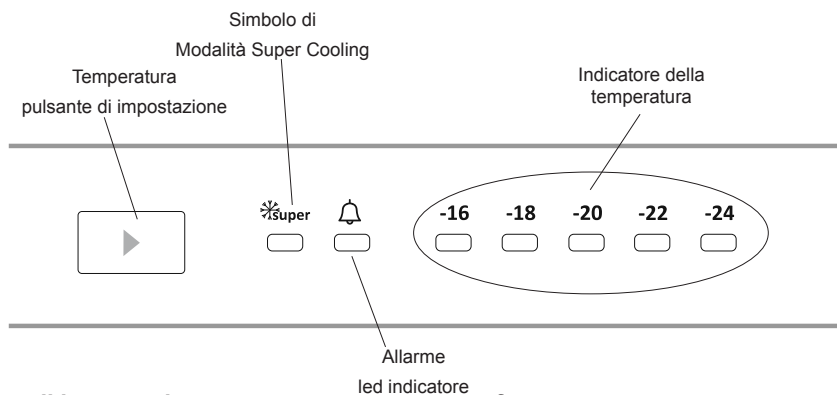

Pulsante di impostazione temperatura scomparto freezer

Questo pulsante consente di impostare la temperatura del freezer. Per impostare i valori dello scomparto freezer, premere questo pulsante. Utilizzare questo pulsante anche per attivare la modalità SF.

Spia allarme

In caso di problemi con il freezer, il LED di allarme diventa rosso.

Modalità Super Freezer

Quando deve essere utilizzata?

- Per congelare grosse quantità di alimenti.
- Per congelare alimenti di fast food.
- Per congelare velocemente gli alimenti.
- Per conservare alimenti stagionali a lungo.

Modalità d'uso?

- Premere il pulsante di impostazione della temperatura finché si accende la spia Super Freezing.
- Il led Super Freezing si accende durante questa modalità.
- La quantità massima di alimenti freschi (in chilogrammi) da congelare entro 24 ore è mostrata sull'etichetta dell'apparecchio.
- Per ottenere le migliori prestazioni dall'apparecchio con capacità massima del freezer, impostare l'apparecchio in modalità SF attiva 24 ore prima di riporre gli alimenti freschi all'interno del freezer.

Durante questa modalità:

Se si preme il pulsante di impostare della temperatura, la modalità sarà annullata e l'impostazione viene ripristinata da -16.

Impostazione della temperatura del freezer

- La temperatura iniziale del display di impostazione è -18°C.
- Premere una volta il pulsante di impostazione del freezer.
- Ogni volta che si preme questo pulsante, l'impostazione della temperatura diminuisce. (-16°C, -18°C, -20°C,... Super Freezing)
- Se si preme il pulsante di impostazione del freezer finché si visualizza il simbolo Super Freezer sul

display di impostazione del freezer e non si preme alcun pulsante entro 3 secondi, Super Freezing lampeggia.

- Se si continua a premere, si riparte dall'ultimo valore.

Avvertenze sulle regolazioni di temperatura

- Non iniziare un'altra regolazione prima di averne completato una.
- Le regolazioni di temperatura devono essere eseguite secondo la frequenza di apertura dello sportello e la quantità di alimenti conservati nel freezer.
- Quando accende per la prima volta l'apparecchio, lasciarlo in funzione per 24 ore in maniera continua per raffreddarlo fino a raggiungere la temperatura corretta.
- Durante questo periodo iniziale di 24 ore, non aprire lo sportello né collocare troppo cibo all'interno dell'apparecchio.
- Se l'apparecchio è spento o scollegato, aspettare almeno 5 minuti prima di collegarlo o riavviarlo, per non danneggiare il compressore.
- Il freezer è progettato per funzionare entro specifici intervalli di temperatura ambiente, a seconda della classe climatica indicata nell'etichetta delle informazioni. Non consigliamo

il funzionamento del frigorifero al di fuori dai limiti di valore delle temperature.

- Questo elettrodomestico è progettato per l'uso ad una temperatura ambiente compresa tra 16°C e 43°C.

Classe climatica	Ümbritsev temperatuur (°C)
T	Tra 16 e 43 (°C)
ST	Tra 16 e 38 (°C)
N	Tra 16 e 32 (°C)
SN	Tra 10 e 32 (°C)

Istruzioni di installazione importanti

Il presente apparecchio è progettato per funzionare in condizioni climatiche difficili (sino a 43° C o 110° F) ed è dotato di tecnologia 'Freezer Shield', che assicura che i cibi congelati nel freezer non si scongeleranno anche se la temperatura ambiente scende sino a -15 °C. Pertanto è possibile installare l'apparecchio in una stanza non riscaldata senza doversi preoccupare del deterioramento dei cibi nel freezer. Quando la temperatura ambiente ritorna normale, è possibile continuare a utilizzare l'apparecchio come al solito.

Accessori

Icematic

(In alcuni modelli)

- Estrarre il vassoio per la preparazione del ghiaccio.
- Riempire il tubo di acqua.
- Mettere il vassoio per la preparazione del ghiaccio in posizione originale.
- Quando i cubetti di ghiaccio sono pronti, ruotare la leva per far cadere i cubetti nell'apposito contenitore.

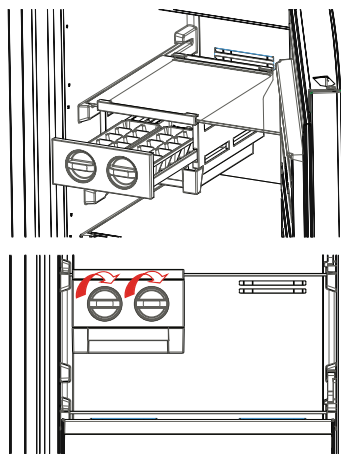

Vassoio per il ghiaccio

(In alcuni modelli)

- Riempire il vassoio di acqua ed inserirlo nello scomparto freezer.
- Una volta che l'acqua si è trasformata in ghiaccio, è possibile agire sul vassoio come sotto indicato per far fuoriuscire i cubetti.

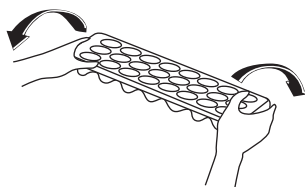
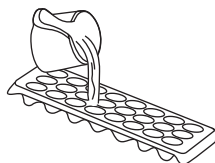

COLLOCAZIONE DEI CIBI

- Lo scomparto freezer viene utilizzato per congelare cibi freschi, per conservare cibi congelati per il periodo di tempo indicato sull'imballaggio e per produrre cubetti di ghiaccio.
- Non mettere alimenti freschi e caldi vicino ad alimenti congelati poiché essi possono scongelare quelli congelati.
- Quando si congelano cibi freschi (cioè carne, pesce e carne tritata), dividerli in parti che si utilizzeranno in una singola porzione.
- Per conservare cibi congelati, le istruzioni mostrate sulle confezioni degli alimenti congelati devono essere sempre rispettate con attenzione. Se non sono fornite informazioni, gli alimenti non devono essere conservati per più di 3 mesi dalla data di acquisto.
- **Carico massimo:** se si desidera conservare grandi quantità di cibo e utilizzare la capacità netta massima del freezer, si possono rimuovere tutti i cassetti scorrevoli, ma è necessario mantenere le alette del ripiano superiore. Grazie a questo, si possono conservare oggetti voluminosi direttamente sui ripiani.
- Quando si acquistano alimenti congelati assicurarsi che siano stati congelati a temperature idonee e che gli imballaggi siano intatti.
- Gli alimenti congelati devono essere trasportati in contenitori appropriati per conservare la qualità degli alimenti e devono essere riposizionati sulle superfici di congelamento dell'unità nel più breve tempo possibile.
- Se una confezione di alimenti congelati mostra segni di umidità ed appare gonfia in modo anomalo, è probabile che sia stata conservata in precedenza a temperatura inadatta e che il contenuto si sia deteriorato.
- La durata di conservazione degli alimenti congelati dipende da temperatura ambiente, impostazione termostato, frequenza di apertura dello sportello, tipo di alimento e durata del trasporto del prodotto dal negozio a casa. Rispettare sempre le istruzioni stampate sulla confezione e non superare mai la durata di conservazione massima indicata.

Se si desidera utilizzare la capacità massima del freezer:

- Durante il congelamento di cibi freschi, la quantità massima di alimenti (in kg) che può essere congelata entro 24 ore è mostrata sull'etichetta dell'apparecchio (il frigorifero ha la capacità di congelare 25 kg a una temperatura ambiente di 25°C)
- Per prestazioni ottimali dell'apparecchio nel raggiungere la capacità massima di congelamento, attivare la modalità Super Freeze (SF) 24 ore prima di porre alimenti freschi nel freezer.
- Dopo aver posto cibi freschi nel freezer, 24 ore sono solitamente sufficienti per il congelamento. La modalità "Super Freeze" sarà disattivata automaticamente dopo 2-3 giorni per risparmiare energia.

Se si desidera congelare una piccola quantità di alimenti (sino a 3 kg) nel freezer:

- Posizionare gli alimenti senza toccare gli alimenti già congelati e attivare la modalità "Fast Freezing". Si possono mettere gli alimenti vicino ad altri cibi congelati dopo che sono stati congelati completamente (dopo minimo 24 ore).
- Non ricongelare i cibi congelati dopo lo scongelamento. Ciò potrebbe causare danni alla salute, come l'intossicazione alimentare.
- Lasciare raffreddare completamente i cibi caldi prima di posizionarli nel freezer.
- Quando si acquistano alimenti congelati assicurarsi che siano stati congelati a temperature idonee e che gli imballaggi siano intatti.

Pesce e carne	Procedimento	Durata conservazione (mesi)	Periodo di scongelamento a temperatura ambiente -ore-
Bistecca	Confezionata in porzioni appropriate	6-10	1-2
Agnello	Confezionata in porzioni appropriate	6-8	1-2
Vitello	Confezionata in porzioni appropriate	6-10	1-2
Spezzatino di vitello	In piccoli pezzi	6-10	1-2
Carne ovina	In pezzi	4-8	2-3
Carne macinata	In porzioni appropriate, confezionata senza condimento	1-3	2-3
Frattaglie (pezzi)	In pezzi	1-3	1-2
Salsiccia/salami	Va confezionata anche se rivestita.		Fino allo scongelamento
Pollo e tacchino	Confezionata in porzioni appropriate	7-8	10-12
Oca/ Anatra	Confezionata in porzioni appropriate	4-8	10
Cervo – Coniglio - Cinghiale	Porzioni di 2,5 kg senza ossa	9-12	10-12
Pesci d'acqua dolce (Trota, Carpa, Salmone, Pesce gatto)	Lavare e asciugare all'interno, le dimensioni e la testa devono essere tagliate ove necessario.	2	Fino a quando è ben scongelato
Pesce bianco (spigola, rombo, sogliola)		4-8	Fino a quando è ben scongelato
Pesce grasso (sgombro, pesce azzurro, acciughe)		2-4	Fino a quando è ben scongelato
Crostacei	Pulito e inserito in sacchetti	4-6	Fino a quando è ben scongelato
Caviale	Nella confezione all'interno di un contenitore di plastica o alluminio	2-3	Fino a quando è ben scongelato
Lumache	In acqua salata, all'interno di un contenitore di plastica o alluminio	3	Fino a quando è ben scongelato



Nota: i cibi congelati, quando scongelati, devono essere scongelati come i cibi freschi. Se non vengono cucinati dopo essere scongelati NON vanno più congelati.

Frutta e verdura	Procedimento	Durata conservazione (mesi)	Periodo di scongelamento a temperatura ambiente -ore-
Cavolfiore	Rimuovere le foglie, dividere il cuore in varie parti e metterlo a mollo in acqua con un po' di limone.	10 - 12	Può essere usato congelato
Fagiolini, fagiolini lessi	Lavare e tagliare a pezzetti	10 - 13	Può essere usato congelato
Piselli	Sgusciare e lavare	12	Può essere usato congelato
Funghi e asparagi	Lavare e tagliare a pezzetti	6 - 9	Può essere usato congelato
Cavolo	In modo decorativo	6 - 8	2
Melanzane	Tagliare a pezzetti di 2cm dopo il lavaggio	10 - 12	Separare a gruppetti
Mais	Pulire e confezionare con la buccia o il nocciolo	12	Può essere usato congelato
Carote	Pulire e tagliare a listelle	12	Può essere usato congelato
Pepe	Rimuovere lo stelo, dividere in due e separare i semi	8 - 10	Può essere usato congelato
Spinaci	Lavati	6 - 9	2
Mele e pere	Sbucciare	8 - 10	(In freezer) 5
Albicocche e pesche	Dividere a metà e rimuovere il nocciolo	4 - 6	(In freezer) 4
Fragole e frutti di bosco	Lavare e pulire	8 - 12	2
Frutta cotta	In un contenitore con il 10% di zucchero	12	4
Susine, ciliegie, amarene	Lavare e rimuovere i torsoli	8 - 12	5 - 7

Prodotti giornalieri e dolci		Procedimento	Durata di conservazione (mesi)	Condizioni di conservazione	
Latte in confezione (omogeneizzato)		Nella propria confezione	2 - 3	Homogenised Milk only	
Formaggio (eccetto i formaggi bianchi)		Affettati	6 - 8	They may be left in their original packages for short time storage. They should also be wrapped in plastic folio for long term storage.	
Burro, margarina		Nella propria confezione	6		
Uova (*)	Bianco d'uovo		10 - 12	30 gr, pari a un tuorlo.	In un contenitore chiuso
	Uovo (bianco e tuorlo)	Mescolare bene, aggiungere sale o zucchero per evitare che secchino	10	50 gr, pari a un tuorlo.	
	Tuorlo d'uovo	Mescolare bene, aggiungere sale o zucchero per evitare che secchino	8 - 10	20 gr, pari a un tuorlo.	



(*) Non congelare nella propria confezione. Il bianco e il tuorlo dell'uovo vanno congelati separatamente o ben mescolati.

	Durata di conservazione (mesi)	Periodo di scongelamento a temperatura ambiente (ore)	Durata di scongelamento in forno (minuti)
Pane	4 - 6	2 - 3	4-5 (220-225 °C)
Biscotti	3 - 6	1 - 1,5	5-8 (190-200 °C)
Focacce	1 - 3	2 - 3	5-10 (200-225 °C)
Crostata	1 - 1,5	3 - 4	5-8 (190-200 °C)
Pasta sfoglia	2 - 3	1 - 1,5	5-8 (190-200 °C)
Pizza	2 - 3	2 - 4	15-20 (200 °C)

Il sapore di alcune spezie nei cibi congelati (anice, basilico, crescione, aceto, spezie, ginger, aglio, cipolla, mostarda, timo, maggiorana, pepe nero, ecc.) varia e diviene più forte se i cibi vengono conservati per molto tempo. Pertanto, nel cibo congelato vanno aggiunte piccole quantità di spezie dopo aver scongelato il cibo.

Il periodo di conservazione del cibo varia in base all'olio usato. I tipi di olio appropriati sono margarina, grasso di vitello, olio d'oliva e burro, mentre gli oli sconsigliati sono l'olio di arachidi e il grasso di maiale.

Il cibo in forma liquida va congelato in contenitori di plastica e gli altri cibi vanno congelati in fogli o sacchetti di plastica.

PULIZIA E MANUTENZIONE

- Verificare di scollegare il congelatore prima di iniziare a pulirlo.



- Non lavare il frigo con acqua abbondante.

- È possibile lavare le pareti interne ed esterne dell'elettrodomestico con un tessuto morbido o con una spugna servendosi di acqua tiepida e saponata.

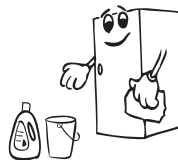

- Rimuovere singolarmente le parti e pulire con acqua e detergente. Non lavare in lavastoviglie.

- Non usare mai materiale infiammabile, esplosivo o corrosivo come ad esempio diluente, gas e acido per la pulizia.

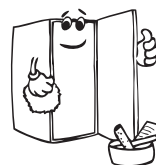

Verificare che il frigorifero sia scollegato in fase di pulizia.

Per scongelare

Il frigorifero si sbrina automaticamente. L'acqua prodotta dallo sbrinamento scorre verso il contenitore di evaporazione attraverso il canale di raccolta dell'acqua e si vaporizza.

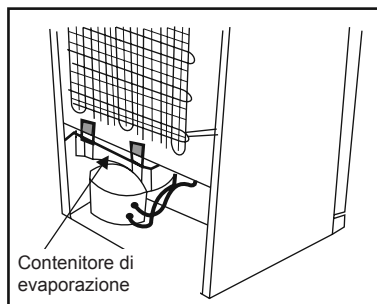

Sostituzione delle luci LED

Se il frigorifero è dotato di luci LED, contattare l'help desk poiché devono essere sostituite solo da personale autorizzato.

TRASPORTO E RIPOSIZIONAMENTO

- La confezione originale con l'imballaggio dovrebbero essere conservate per poter essere trasportate in futuro (opzionale).
- Far aderire il frigo ad un imballo spesso, fasce o grosse corde e seguire le istruzioni per il trasporto riportate sulla confezione per i trasporti successivi.
- Estrarre le parti amovibili (cassetti) oppure fissarle nel frigorifero per proteggerle dagli urti servendosi di elastici in fase di riposizionamento e trasporto.

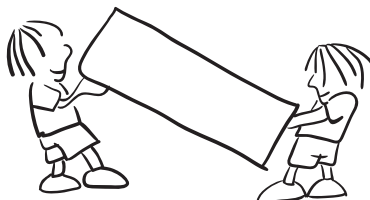

Mettere il frigorifero in posizione eretta.

Riposizionamento della porta

- Non è possibile modificare la direzione di aperture dello sportello del congelatore se le maniglie sul frigorifero sono installata dalla superficie anteriore della porta.
- Sarà possibile modificare la direzione di apertura della porta sui modelli senza maniglie.
- Nel caso in cui la direzione di apertura della porta del frigorifero possa essere modificata, contattare l'Assistenza Autorizzata più vicina per far modificare la direzione di apertura.

PRIMA DI CHIAMARE L'ASSISTENZA

Se il freezer non funziona correttamente, potrebbe essere un problema non importante, pertanto controllare quanto segue, prima di chiamare un elettricista, per risparmiare tempo e denaro.

Il LED della spia dell'allarme si accende	TIPO ERRORE	PERCHÉ	COSA FARE
	"Avvertenza di guasto"	Uno o più componenti non funzionano o si è verificato un guasto nel processo di refrigerazione	Verificare se la porta è aperta o chiusa. Se la porta non è aperta, chiamare l'assistenza entro il più breve tempo possibile.

Cose da fare se l'apparecchio non funziona;

Controllare quanto segue:

- Non c'è alimentazione,
- L'interruttore generale in casa è scollegato,
- La presa non è sufficiente. Per verificare, inserire un altro apparecchio di cui si è certi del corretto funzionamento nella stessa presa.

Cose da fare se l'apparecchio funziona male;

Controllare quanto segue:

- L'elettrodomestico non sia stato sovraccaricato,
- Temperatura del freezer impostata a -16.
- Gli sportelli siano chiusi perfettamente.
- Non ci sia polvere sul condensatore,
- Ci sia spazio sufficiente alle parete posteriore e laterali.

Se il freezer è troppo rumoroso;

Rumori normali

Rumore di rottura (rottura ghiaccio):

- Durante lo sbrinamento automatico.
- Quando l'elettrodomestico è freddo o caldo (a causa dell'espansione del materiale dell'elettrodomestico).

Rottura breve: Percepito quando il termostato accende/spigne il compressore.

Rumore compressore: Normale rumore del motore. Questo rumore indica che il compressore funziona normalmente. Il compressore potrebbe causare più rumore per un breve tempo quando è attivato.

Rumore di bolle e schizzi: Questo rumore è causato dal flusso del refrigerante nei tubi del sistema.

Rumore di flusso d'acqua: Rumore normale di flusso dell'acqua che defluisce nel contenitore di evaporazione durante il scongelamento. Questo rumore può essere percepito durante lo sbrinatorio.

Rumore di soffio d'aria: Normale rumore della ventola. Questo rumore può essere percepito nei freezer No Frost durante il normale funzionamento del sistema in seguito alla circolazione dell'aria.

Se i bordi dell'alloggiamento del freezer con cui entra in contatto la guarnizione dello sportello sono caldi.

Soprattutto in estate (caldo), le superfici con cui la guarnizione entra in contatto possono diventare più calde durante il funzionamento del compressore: ciò è normale.

Se all'interno del freezer si accumula umidità.

- Tutto il cibo è confezionato correttamente? I contenitori sono asciutti prima di essere collocati nel freezer?
- Lo sportello del freezer viene aperto spesso? L'umidità della camera entra nel freezer quando gli sportelli sono aperti. L'umidità si accumula più rapidamente quando si aprono gli sportelli più frequentemente, specialmente se l'umidità della camera è elevata.

Se gli sportelli non sono aperti e chiusi correttamente;

- Le confezioni di cibo impediscono la chiusura dello sportello?
- I cassetti sono posizionati correttamente?
- Le giunture dello sportello sono rotte o usurate?
- Il freezer è situato su una superficie piana?

Raccomandazioni

- Per fermare completamente l'apparecchio, scollegare dalla presa elettrica (per la pulizia e quando lo sportello viene lasciato aperto)

NOTE IMPORTANTI:

- In caso di interruzione di corrente, per impedire qualsiasi danno al compressore raccomandiamo di scollegare il freezer. L'apparecchio si avvia dopo 5 minuti, non c'è niente di cui preoccuparsi.
- Se l'apparecchio non è utilizzato per lungo tempo (ad esempio durante le vacanze), scollegarlo. Pulire il freezer secondo il Capitolo 4 e lasciare lo sportello aperto per prevenire umidità e cattivi odori.
- Se il problema persiste dopo aver seguito tutte le istruzioni sopra, consultare l'assistenza autorizzata più vicina.
- La durata dell'elettrodomestico indicata e dichiarata dal Dipartimento dell'Industria è 10 anni (il periodo di conservazione delle parti necessario per il funzionamento corretto dell'elettrodomestico).

Avviso per il risparmio di energia

- Non installare il dispositivo vicino a dispositivi che producono calore. Ad esempio cucina, forno, lavastoviglie o radiatore. Posizionare il dispositivo nella parte più fresca della stanza.
- Sistemare l'apparecchiatura in un ambiente fresco e ben ventilato.
- Lasciar sempre raffreddare il cibo prima di inserirlo nel congelatore.
- Cercare di non tenere aperte le porte del frigorifero per periodi lunghi o di non aprirle troppo frequentemente in quanto l'aria calda che entra all'interno del comparto causa l'avvio troppo frequente del compressore
- Verificare la presenza di ostruzioni che potrebbero impedire la chiusura della porta.
- Coprire gli alimenti prima di collocarli nel congelatore. In questo modo si ridurrà la formazione di umidità all'interno dell'unità.
- Consultare la sezione "impostazioni temperatura" per le impostazioni di temperatura consigliate.
- Evitare di ostruire le aperture di ventilazione. In caso di ostruzione il congelatore rimane in funzione più a lungo e consuma più energia.
- Tenere pieno il congelatore.
- Mettere a livello il congelatore di modo che le porte si chiudano perfettamente.
- Pulire di tanto in tanto la parte posteriore del dispositivo con un aspirapolvere o una spazzola per evitare consumi di corrente eccessivi.
- Tenere le guarnizioni pulite e flessibili. Sostituire le guarnizioni se sono consumate.

PARTI DELL'APPARECCHIO E SCOMPARTI

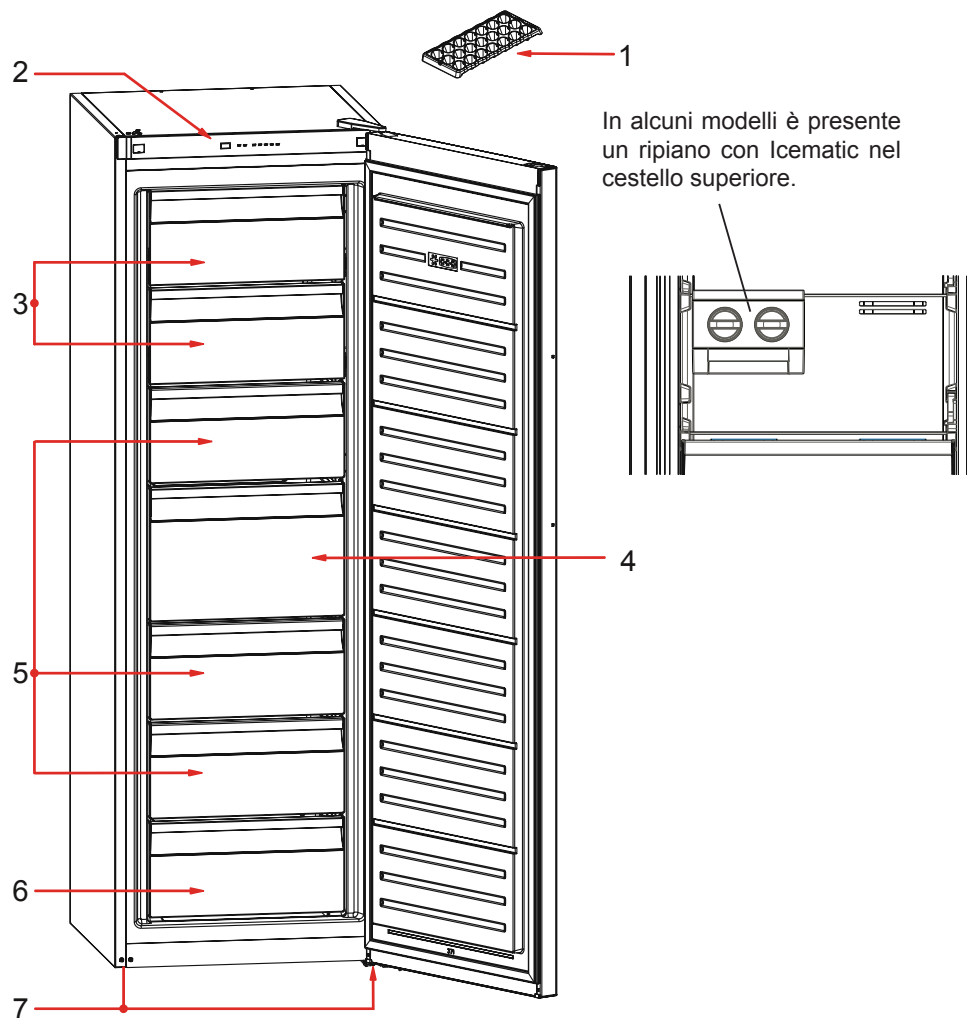

Questa presentazione ha il solo scopo informativo sulle parti dell'elettrodomestico.
Le parti possono variare a seconda del modello di elettrodomestico.

1. VASSOIO GHIACCIO / ICE MATIC *
2. PANNELLO DI CONTROLLO
3. ALETTE FREEZER
4. CASSETTO GRANDE FREEZER

5. CASSETTI FREEZER
6. CASSETTO INFERIORE FREEZER
7. PIEDINI DI REGOLAZIONE

(* In alcuni modelli)