



GUIDA ALL'USO DELLA LAVASTOVIGLIE E AI PROGRAMMI DI LAVAGGIO

1. Avvertenze per la sicurezza e l'uso	2
2. Installazione e posa in opera	6
3. Descrizione dei comandi	10
4. Istruzioni d'uso	19
5. Pulizia e manutenzione	32
6. Rimedi alle anomalie di funzionamento	36

Vi ringraziamo per avere scelto questo nostro prodotto. Consigliamo di leggere attentamente tutte le istruzioni contenute in questo manuale per conoscere le condizioni più idonee per un corretto e sicuro utilizzo della vostra lavastoviglie.

I singoli paragrafi sono proposti in modo da giungere passo dopo passo a conoscere tutte le funzionalità dell'apparecchio, i testi sono facilmente comprensibili e corredati da immagini dettagliate.

Vengono dati utili consigli per l'utilizzo di cestelli, irroratori, contenitori, filtri, programmi di lavaggio e la corretta impostazione dei comandi.

I consigli di pulizia qui indicati consentiranno di mantenere inalterate nel tempo le prestazioni della vostra lavastoviglie.

Questo manuale, di facile consultazione, vi consentirà di soddisfare tutte le domande che potranno sorgere in merito all'utilizzo della lavastoviglie.



ISTRUZIONI PER L'INSTALLATORE: sono destinate al **tecnico qualificato** che deve eseguire l'installazione, la messa in servizio ed il collaudo dell'apparecchio.



ISTRUZIONI PER L'UTENTE: indicano i consigli d'uso, la descrizione dei comandi e le corrette operazioni di pulizia e manutenzione dell'apparecchio.

1. Avvertenze per la sicurezza e l'uso

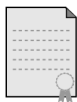

QUESTO MANUALE COSTITUISCE PARTE INTEGRANTE DELL'APPARECCHIO: OCCORRE CONSERVARLO SEMPRE INTEGRO UNITAMENTE ALL'APPARECCHIO. PRIMA DELL'UTILIZZO CONSIGLIAMO UNA ATTENTA LETTURA DI TUTTE LE INDICAZIONI CONTENUTE IN QUESTO MANUALE. L'INSTALLAZIONE DOVRÀ ESSERE ESEGUITA DA PERSONALE QUALIFICATO E NEL RISPETTO DELLE NORME VIGENTI.

QUESTO APPARECCHIO È PREVISTO PER UN IMPIEGO DI TIPO DOMESTICO E APPLICAZIONI SIMILARI COME AD ESEMPIO CUCINE PER IL PERSONALE DI NEGOZI, UFFICI ED ALTRI AMBIENTI DI LAVORO, COMUNITÀ, CLIENTI DI ALBERGHI, OSTELLI, BAD AND BREAKFAST E ALTRI AMBIENTI DI TIPO RESIDENZIALE, ED È CONFORME ALLE **DIRETTIVE 2006/95 CE, 2004/108 CE** ATTUALMENTE IN VIGORE, COMPRESA LA PREVENZIONE ED ELIMINAZIONE DEI RADIODISTURBI. L'APPARECCHIO È COSTRUITO PER SVOLGERE LA SEGUENTE FUNZIONE: **LAVAGGIO E ASCIUGATURA DI STOVIGLIE**; OGNI ALTRO USO VA CONSIDERATO IMPROPRIO. **IL COSTRUTTORE DECLINA OGNI RESPONSABILITÀ PER UTILIZZI DIVERSI DA QUELLI INDICATI.**

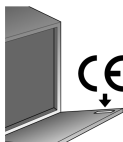

LA TARGA DI IDENTIFICAZIONE, CON I DATI TECNICI, IL NUMERO DI MATRICOLA E LA MARCATURA È VISIBILMENTE POSIZIONATA SUL BORDO INTERNO DELLO SPORTELLO. **LA TARGHETTA SUL BORDO INTERNO DELLO SPORTELLO NON DEVE MAI ESSERE RIMOSSA.**



NON LASCIARE I RESIDUI DELL'IMBALLO INCUSTODITI NELL'AMBIENTE DOMESTICO. SEPARARE I VARI MATERIALI DI SCARTO PROVENIENTI DALL'IMBALLO E CONSEGNARLI AL PIÙ VICINO CENTRO DI RACCOLTA DIFFERENZIATA.

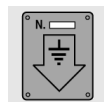

E' OBBLIGATORIO IL COLLEGAMENTO DI TERRA SECONDO LE MODALITÀ PREVISTE DALLE NORME DI SICUREZZA DELL'IMPIANTO ELETTRICO.

IL COSTRUTTORE DECLINA OGNI RESPONSABILITÀ PER EVENTUALI DANNI A PERSONE O COSE DERIVANTI DAL MANCATO COLLEGAMENTO O DA COLLEGAMENTO DIFETTOSO DELLA LINEA DI TERRA.



QUALORA L'APPARECCHIO VENISSE INSTALLATO SU PAVIMENTI RICOPERTI, OCCORRE PRESTARE ATTENZIONE CHE LE APERTURE NELLA PARTE INFERIORE NON SIANO OSTRUIE.

AL TERMINE DI OGNI UTILIZZO, SPEGNERE LA LAVASTOVIGLIE PER EVITARE DISPERSIONE DI ENERGIA ELETTRICA.

IN CASO DI FUNZIONAMENTO ANOMALO DISINSERIRE LA LAVASTOVIGLIE DALLA RETE ELETTRICA E CHIUDERE IL RUBINETTO DELL'ACQUA.



NON UTILIZZARE MAI UNA PULITRICE A VAPORE PER LA PULIZIA DELLA LAVASTOVIGLIE.



ATTENZIONE: ALCUNI DETERSIVI PER LAVASTOVIGLIE SONO FORTEMENTE ALCALINI. SE INGERITI, POSSONO ESSERE ESTREMAMENTE PERICOLOSI. EVITARE QUALUNQUE CONTATTO CON LA PELLE E GLI OCCHI E MANTENERE I BAMBINI A DISTANZA DI SICUREZZA DALLA LAVASTOVIGLIE QUANDO LO SPORTELLO È APERTO. VERIFICARE CHE IL CASSETTO DETERSIVO SIA VUOTO ALLA FINE DEL CICLO DI LAVAGGIO.



L'APPARECCHIO DISMESSO DEVE ESSERE RESO INUTILIZZABILE. TAGLIARE IL CAVO DI ALIMENTAZIONE DOPO AVER STACCATO LA SPINA DALLA PRESA DI CORRENTE. RENDERE INNOCUE QUELLE PARTI CHE POSSONO COSTITUIRE PERICOLO PER I BAMBINI (SERRATURE, PORTE, ECC.).



QUESTO APPARECCHIO È CONTRASSEGNA TO IN CONFORMITÀ ALLA **DIRETTIVA EUROPEA 2002/96/EC**, WASTE ELECTRICAL AND ELECTRONIC EQUIPMENT (**WEEE**).

ASSICURANDOSI CHE QUESTO PRODOTTO SIA SMALTITO IN MODO CORRETTO, L'UTENTE CONTRIBUISCE A PREVENIRE LE POTENZIALI CONSEGUENZE NEGATIVE PER L'AMBIENTE E LA SALUTE.



IL SIMBOLO  SUL PRODOTTO O SULLA DOCUMENTAZIONE DI ACCOMPAGNAMENTO INDICA CHE QUESTO PRODOTTO NON DEVE ESSERE TRATTATO COME RIFIUTO DOMESTICO MA DEVE ESSERE CONSEGNATO PRESSO L'IDONEO PUNTO DI RACCOLTA PER IL RICICLAGGIO DI APPARECCHIATURE ELETTRICHE ED ELETTRONICHE. DISFARSI SEGUENDO LE NORMATIVE LOCALI PER LO SMALTIMENTO DEI RIFIUTI. PER ULTERIORI INFORMAZIONI SUL TRATTAMENTO, RECUPERO E RICICLAGGIO DI QUESTO PRODOTTO, CONTATTARE L'IDONEO UFFICIO LOCALE, IL SERVIZIO DI RACCOLTA DEI RIFIUTI DOMESTICI O IL NEGOZIO PRESSO IL QUALE IL PRODOTTO È STATO ACQUISTATO.

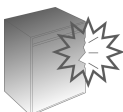

NON UTILIZZARE APPARECCHI DANNEGGIATI DAL TRASPORTO! IN CASO DI DUBBIO CONSULTARE IL PROPRIO RIVENDITORE. L'APPARECCHIO VA INSTALLATO E COLLEGATO IN BASE ALLE ISTRUZIONI FORNITE DAL COSTRUTTORE O DA PERSONALE QUALIFICATO.



LA LAVASTOVIGLIE DEVE ESSERE UTILIZZATA DA PERSONE ADULTE. L'UTILIZZO DA PARTE DI PERSONE CON RIDOTTE CAPACITÀ FISICHE E/O MENTALI È AMMESSO SOLAMENTE SOTTO LA SUPERVISIONE DI UN RESPONSABILE PER LA LORO SICUREZZA.

TENERE LONTANI I BAMBINI DAI DETERSIVI E DAI MATERIALI COMPONENTI L'IMBALLO (SCCHETTI IN PLASTICA, POLISTIROLO, ECC.), NON PERMETTERE LORO DI AVVICINARSI ALLA LAVASTOVIGLIE E DI GIOCARE CON LA STESSA, ALL'INTERNO POTREBBERO RIMANERE RESIDUI DI DETERSIVO CHE POSSONO CAUSARE DANNI IRREPARABILI AGLI OCCHI, ALLA BOCCA ED ALLA GOLA, PROVOCANDO ANCHE IL SOFFOCAMENTO.



NON INTRODURRE SOLVENTI COME ALCOL O TREMENTINA CHE POTREBBERO PROVOCARE L'ESPLOSIONE.

NON INTRODURRE STOVIGLIE SPORCHE DI CENERE, CERA, VERNICI.



NON BERE L'ACQUA RESIDUA EVENTUALMENTE PRESENTE NELLE STOVIGLIE O NELLA LAVASTOVIGLIE AL TERMINE DEL PROGRAMMA DI LAVAGGIO E PRIMA DELL'ASCIUGATURA.

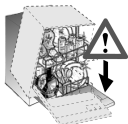

APOGGIARSI O SEDERSI SULLA PORTA APERTA DELLA LAVASTOVIGLIE PUÒ CAUSARNE IL RIBALTAMENTO, CON CONSEGUENTE PERICOLO PER LE PERSONE.

NON LASCIARE LA PORTA DELLA LAVASTOVIGLIE APERTA IN QUANTO VI SI POTREBBE INCIAMPARE.



I COLTELLI E GLI ALTRI UTENSILI DA CUCINA AVENTI DELLE PUNTE TAGLIANTI DEVONO ESSERE COLLOCATI NEL CESTELLO CON LE PUNTE RIVOLTE VERSO IL BASSO O POSTI IN MODO ORIZZONTALE NEL CESTO SUPERIORE, FACENDO ATTENZIONE A NON FERIRSI E CHE NON SPORGANO DAL CESTELLO.



MODELLI PROVISTI DI ACQUASTOP

L'ACQUASTOP È UN DISPOSITIVO CHE IMPEDISCE L'ALLAGAMENTO IN CASO DI PERDITE D'ACQUA. DOPO L'INTERVENTO DELL'ACQUASTOP OCCORRE INTERPELLARE UN TECNICO QUALIFICATO PER INDIVIDUARE E RIPARARE IL GUASTO.

NEI MODELLI DOTATI DI ACQUASTOP IL TUBO DI ALIMENTAZIONE ACQUA CONTIENE UN'ELETTROVALVOLA. **NON TAGLIARE IL TUBO E NON LASCIAR CADERE L'ELETTROVALVOLA IN ACQUA.** IN CASO DI DANNEGGIAMENTO DEL TUBO DI ALIMENTAZIONE ACQUA, DISINSERIRE L'APPARECCHIO DALLA RETE IDRICA ED ELETTRICA.



MODELLI CON ILLUMINAZIONE INTERNA

IL SISTEMA DI ILLUMINAZIONE DELL'APPARECCHIO APPARTIENE AL GRUPPO DI RISCHIO 1 SECONDO LA NORMA IEC/ EN 62471. QUESTO SIGNIFICA CHE NON VI È NESSUN RISCHIO FOTOBIOLOGICO NELLE NORMALI CONDIZIONI DI IMPIEGO.



SUBITO DOPO L'INSTALLAZIONE EFFETTUARE UN BREVE COLLAUDO DELL'APPARECCHIO SEGUENDO LE ISTRUZIONI PIÙ AVANTI RIPORTATE. IN CASO DI MANCATO FUNZIONAMENTO, SCOLLEGARE L'APPARECCHIO DALLA RETE ELETTRICA ED INTERPELLARE IL PIÙ VICINO CENTRO DI ASSISTENZA TECNICA. **NON TENTARE DI RIPARARE L'APPARECCHIO.**



LA LAVASTOVIGLIE RISPONDE A TUTTI I REQUISITI IMPOSTI DALLE NORME DI SICUREZZA VIGENTI E RIGUARDANTI LE APPARECCHIATURE ELETTRICHE. EVENTUALI CONTROLLI TECNICI ANDRANNO EFFETTUATI SOLTANTO DA PERSONALE SPECIALIZZATO E AUTORIZZATO: **LE RIPARAZIONI ESEGUITE DA PERSONALE NON AUTORIZZATO, OLTRE A COMPORTARE IL DECADIMENTO DELLA GARANZIA, POSSONO DIVENTARE FONTE DI PERICOLO PER L'UTENTE.**



Il costruttore declina ogni responsabilità per danni subiti da persone e cose, causati dall'inosservanza delle suddette prescrizioni o derivanti dalla manomissione anche di una singola parte dell'apparecchio e dall'utilizzo di ricambi non originali.

DATI TECNICI

Larghezza	597 ÷ 599 mm
Profondità misurata al filo esterno del pannello comandi	550 mm
Altezza	da 820 mm a 890 mm
Capacità	13 coperti standard
Pressione acqua di alimentazione	min. 0,05 - max. 0,9 MPa (min. 0.5 – max. 9 bar)
Dati elettrici	Vedere targhetta caratteristiche



2. Installazione e posa in opera

Rimuovere gli elementi ferma cestelli in polistirolo.

Sistemare l'apparecchio nel punto prescelto. La lavastoviglie può essere fatta aderire con le fiancate o con lo schienale ai mobili o alle pareti. Se la lavastoviglie viene installata in adiacenza ad una fonte di calore, si dovrà interporre un pannello termoisolante al fine di prevenire surriscaldamenti e malfunzionamenti. Per assicurare la stabilità, installare gli apparecchi ad incasso inferiore o integrabili solamente sotto piani di lavoro continui, avvitandoli ai mobili adiacenti o al piano di lavoro della cucina. Per facilitare le operazioni di installazione, i tubi d'alimentazione e scarico sono orientabili in tutte le direzioni; prestare attenzione che non vengano piegati o strozzati e che non siano troppo in tensione. Assicurarsi di stringere la ghiera di serraggio dopo avere orientato i tubi nella direzione desiderata. Per il passaggio dei tubi e cavo di alimentazione è necessario un foro di \varnothing minimo 8 cm. Prima di posizionare definitivamente la lavastoviglie, aprire il rubinetto dell'acqua e verificare che non vi siano perdite dalla connessione al rubinetto, dalla connessione alla lavastoviglie e dal tubo.

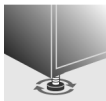

Livellare l'apparecchio al suolo tramite gli appositi piedini regolabili. Questa operazione è indispensabile per assicurare il corretto funzionamento della lavastoviglie.



Alcuni modelli sono provvisti di un solo piedino posteriore regolabile tramite una vite posta in basso sulla parte anteriore dell'apparecchio.



E' assolutamente vietato incassare la lavastoviglie sotto un piano cottura.

Non è inoltre consentito installare la lavastoviglie direttamente a contatto con apparecchi **diversi dai tradizionali** elettrodomestici da cucina ad incasso (es. caminetti, stufe...).

In caso di installazione della lavastoviglie in un vano adiacente ad un altro/i elettrodomestico/i, dovranno essere rispettate scrupolosamente le prescrizioni fornite dal costruttore dell'elettrodomestico stesso (distanze minime, modalità di installazione, ecc.).



Solo per modelli a posa libera

-E' **assolutamente vietato** montare un piano cottura sopra lavastoviglie a posa libera.

-Se l'apparecchio non si trova in una nicchia ed è quindi accessibile su un lato, è necessario rivestire la parte della cerniera porta per motivi di sicurezza (pericolo di lesioni). Le coperture sono disponibili come accessorio presso i rivenditori specializzati o il Servizio di Assistenza Tecnica.

-Per incassare la lavastoviglie è necessario acquistare l'**apposito kit** presso i rivenditori autorizzati o il Servizio di Assistenza Tecnica.

2.1 Collegamento alla rete idrica



Prevenire i rischi di intasamento o danneggiamento: se la tubazione dell'acqua è nuova o è rimasta a lungo inattiva, prima di procedere all'allacciamento idrico, assicurarsi che l'acqua sia limpida e priva di impurità per evitare danni all'apparecchio. **Per l'allacciamento della lavastoviglie alla rete idrica, utilizzare solamente tubi nuovi; tubi vecchi o usati non devono essere riutilizzati.**

COLLEGAMENTO ALLA PRESA D'ACQUA

Allacciare il tubo di alimentazione ad una presa d'acqua fredda con bocca filettata 3/4" gas, interponendo il filtro **A** in dotazione. **Assicurarsi di avvitare strettamente il tubo con le mani e poi completare l'operazione stringendo di circa 1/4 di giro con una pinza.**

Nei modelli dotati di ACQUASTOP il filtro è già presente nella ghiera filettata.

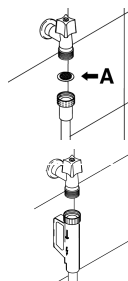

È possibile alimentare la lavastoviglie con acqua **che non superi i 60°C**. Alimentando l'apparecchio con acqua calda il tempo di lavaggio verrà abbreviato di circa 20 minuti, ma la sua efficacia sarà però lievemente ridotta. Il collegamento andrà effettuato alla presa domestica d'acqua calda con le stesse modalità descritte per il collegamento alla presa d'acqua fredda.

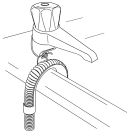

COLLEGAMENTO AL TUBO DI SCARICO

Inserire l'apposito tubo in una condotta di scarico con diametro minimo di **4 cm**; in alternativa, appoggiarlo al lavandino utilizzando il reggitubo in dotazione, ma avendo cura di evitare strozzature o eccessive curvature. È importante evitare che il tubo possa sganciarsi e cadere. A tal proposito il reggitubo è dotato di un foro, grazie al quale è possibile fissarlo con un laccio al muro o al rubinetto.

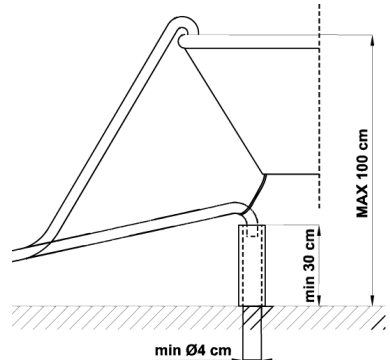

L'estremità libera andrà collocata ad un'altezza compresa tra **30 e 100 cm** e non dovrà mai trovarsi immersa nell'acqua. In presenza di tubi di prolunga disposti orizzontalmente, per un massimo di 3 m, posizionare il tubo di scarico ad un'altezza max. di **85 cm** dal suolo.

Grado di protezione contro l'umidità: IPX0



2.2 Collegamento elettrico e avvertenze

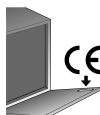

VERIFICARE CHE I VALORI DI TENSIONE E FREQUENZA DI RETE CORRISPONDANO A QUELLI RIPORTATI SULLA TARGA DI IDENTIFICAZIONE DELL'APPARECCHIO POSTA SUL BORDO INTERNO DELLA PORTA.



LA SPINA ALL'ESTREMITÀ DEL CAVO DI ALIMENTAZIONE E LA RELATIVA PRESA DOVRANNO ESSERE DELLO STESSO TIPO E CONFORMI ALLE NORMATIVE SUGLI IMPIANTI ELETTRICI IN VIGORE.

LA SPINA DOVRÀ ESSERE ACCESSIBILE DOPO L'INSTALLAZIONE.

MAI STACCARE LA SPINA TIRANDONE IL CAVO.



DOPO LA SOSTITUZIONE DEL CAVO DI ALIMENTAZIONE, ASSICURARSI CHE LA **STAFFA** DI ANCORAGGIO DEL CAVO VENGA CORRETTAMENTE FISSATA.



EVITARE L'UTILIZZO DI ADATTATORI O DERIVATORI IN QUANTO POTREBBERO PROVOCARE SURRISCALDAMENTI O BRUCIATURE.



La sostituzione del cavo di alimentazione deve essere effettuata dal costruttore o da un Centro Assistenza Autorizzato in modo da prevenire qualsiasi rischio.

NEL CASO L'APPARECCHIO NON SIA PROVVISORIO DI SPINA MA SOLO DEL CAVO DI ALIMENTAZIONE:



PREVEDERE SULLA LINEA DI ALIMENTAZIONE DELL'APPARECCHIO UN DISPOSITIVO DI INTERRUZIONE ONNIPOLARE, CON CATEGORIA DI SOVRATENSIONE III, SITUATO IN POSIZIONE FACILMENTE RAGGIUNGIBILE.



IL COLLEGAMENTO ALLA RETE ELETTRICA DEVE ESSERE ESEGUITO **ESCLUSIVAMENTE DA UN TECNICO SPECIALIZZATO** SEGUENDO LO SCHEMA SOTTOSTANTE ED IN CONFORMITÀ ALLE LEGGI VIGENTI.

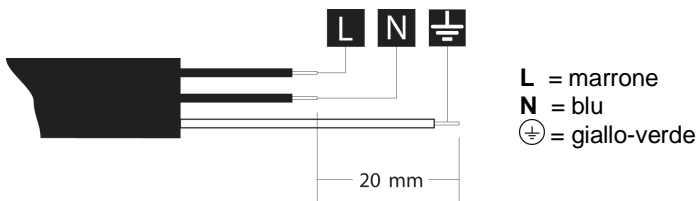



Alcuni componenti sono sotto tensione anche quando il pulsante di ACCENSIONE/SPEGNIMENTO si trova nella posizione di spento. Prima di effettuare la manutenzione dell'apparecchio, staccare la spina o togliere tensione tramite il dispositivo di interruzione a parete.

Grado di protezione contro lo shock elettrico: I

SOLO PER GRAN BRETAGNA:



QUESTO APPARECCHIO DEVE ESSERE COLLEGATO A TERRA.

Sostituzione del fusibile

Se la spina per il collegamento alla rete di alimentazione è fornita con un fusibile **BS 1363A 13A**, per la sostituzione di quest'ultimo utilizzarne uno approvato **A.S.T.A.** di tipo **BS 1362** e procedere come segue:

1. Rimuovere il coperchio **A** e il fusibile **B**.
2. Inserire il nuovo fusibile dentro il coperchio.
3. Riposizionare entrambi dentro la spina.

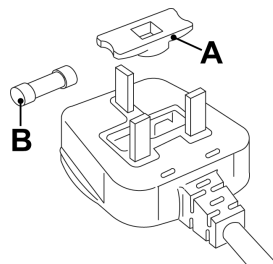

Dopo la sostituzione del fusibile riposizionare correttamente il coperchio nella spina. In assenza del coperchio, la spina non dovrà essere riutilizzata fino a quando non verrà installato un idoneo coperchio di ricambio.

I ricambi idonei sono identificabili dal colore dell'alloggiamento del coperchio o dalla scritta, posta sulla base della spina, che ne descrive il colore.

I coperchi di ricambio sono disponibili presso i rivenditori locali di materiale elettrico.



3. Descrizione dei comandi

3.1 Il pannello superiore

Tutti i comandi e i controlli della lavastoviglie sono riuniti sul pannello superiore. Le operazioni di accensione, programmazione, spegnimento ecc., sono eseguibili solamente con la porta aperta.



Il pannello rappresentato è indicativo, a seconda del modello potrebbe variare la forma di spie e pulsanti.





1	TASTO DI ACCENSIONE/SPEGNIMENTO Premendo questo tasto si accende/spegne la lavastoviglie.
2	SPIE PROGRAMMA SELEZIONATO La spia accesa indica il programma selezionato e la presenza di eventuali guasti (Rimedi alle anomalie di funzionamento).
3	PULSANTE SELEZIONE PROGRAMMI ↳ + <i>REGOLAZIONE DOLCIFICATORE</i> Consente la selezione del programma di lavaggio desiderato e la regolazione del dolcificatore.
4	INDICATORE REGOLAZIONE DUREZZA ACQUA ATTIVATA La spia lampeggiante indica che la macchina è in modalità "regolazione durezza acqua". SPIA DI MANCANZA SALE La spia accesa indica che manca sale rigenerante.
5	SPIA DI MANCANZA BRILLANTANTE La spia accesa indica che la macchina è sprovvista di brillantante.

PULSANTE RITARDO PROGRAMMA

6 Premendo questo pulsante è possibile ritardare l'inizio del programma di lavaggio.

7 **DISPLAY INFORMAZIONI** (1 o 3 digit secondo i modelli)

8 **OPZIONI** (presenti solo su alcuni modelli)

		Informazioni visualizzate		
no		Durata prevista programma	si	
no		Tempo residuo programma	si	
1 – 9 ore		Partenza ritardata	1 – 24 ore	
E		Messaggio di errore	Err	

<< OPZIONI (8)>>

In questa zona, a seconda del modello, potranno essere presenti una o più delle seguenti opzioni, identificate dai relativi simboli e spiegate più avanti ai rispettivi paragrafi.

Non è possibile selezionare opzioni quando si esegue il **programma ammollo**. Tutte le opzioni **tranne “Flexi Tabs”** si **disattivano** al termine del ciclo di lavaggio. Per **disattivare l’opzione “Flexi Tabs”** premere il relativo pulsante (la spia si spegne).

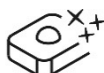

Flexi Tabs

Flexi Tabs

Opzione indicata per i detergenti multi-funzione in pastiglie.



Hyclean

Hyclean

Aggiunge un risciacquo antibatterico finale al programma selezionato.



Flexi Zone

LAVAGGIO A MEZZO CARICO distribuito

Consente il lavaggio di poche stoviglie posizionate in entrambi i cesti.



Delay

RITARDO PROGRAMMA

Permette di impostare l'avvio del programma con un ritardo di 9,12,24 ore **secondo i modelli**.



QuickTime

OPZIONE QUICK TIME

L'opzione selezionata insieme ad un qualsiasi programma di lavaggio (escluso l'ammollo) **RIDUCE LA DURATA** del ciclo.



EnerSave

ENERSAVE

Opzione indicata per **risparmiare energia**.



IMPOSTAZIONE DEL PROGRAMMA DI LAVAGGIO ED ACCENSIONE

Dopo avere individuato il programma più idoneo in base alla tabella programmi:

- premere il tasto di **ACCENSIONE/SPEGNIMENTO (1)** e attendere l'accensione della **SPIA PROGRAMMI (2)**;
- premere il pulsante di **SELEZIONE PROGRAMMI (3)** più volte fino all'accensione della spia corrispondente al programma desiderato;
- selezionare l'opzione desiderata (facoltativo, se opzioni presenti);
- chiudere la porta; dopo circa **2"** inizierà il programma, durante lo svolgimento del quale lampeggerà la relativa **SPIA** (segnalazione di programma in corso).

INDICATORE PROGRAMMA IN CORSO (solo su alcuni modelli)

Durante lo svolgimento del programma una luce lampeggiante viene proiettata sul pavimento, sotto l'angolo destro della porta. Al termine del programma la luce si spegne, per ridurre i consumi di stand-by.



TABELLA PROGRAMMI

Il manuale comprende la tabella programmi di più modelli. Per individuare la tabella relativa alla vostra lavastoviglie, confrontate i simboli programmi sopra la tabella con quelli presenti sul pannello comandi.

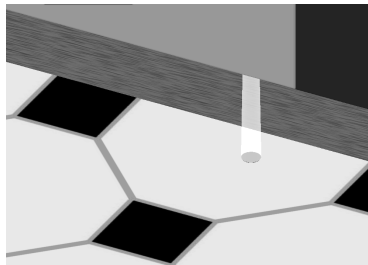
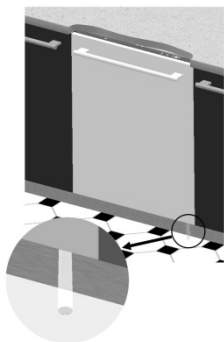

Istruzioni per l'utente

IT

TABELLA PROGRAMMI



Eco



PROGRAMMA NUMERO E SIMBOLO	CARICO STOVIGLIE E POSATE	SVOLGIMENTO PROGRAMMA	DURATA	CONSUMI	
			MINUTI (1)	ACQUA LITRI	ENERGIA KWh (1)
1 AMMOLLO 	Pentole e stoviglie in attesa di un ulteriore lavaggio	Prelavaggio freddo	15	3,5	0,02
2 MEZZO CARICO 	Carico ridotto di stoviglie normalmente sporche, lavate subito dopo l'uso	Lavaggio a 65°C Risciacquo freddo Risciacquo a 70°C Asciugatura	90	11	1,20
3 ECO (*) Eco EN 50242	Stoviglie normalmente sporche, anche con residui secchi	Lavaggio a 45°C Risciacquo freddo Risciacquo a 55°C Asciugatura	**	**	**
4 NORMALE 	Pentole e stoviglie normalmente sporche, anche con residui secchi	Prelavaggio freddo Lavaggio a 65°C Risciacquo freddo Risciacquo a 70°C Asciugatura	105	13,5	1,35
5 ULTRA CLEAN 	Pentole e stoviglie molto sporche, anche con residui secchi.	Prelavaggio caldo Lavaggio a 70°C Risciacquo freddo (2) Risciacquo a 70°C Asciugatura	155	15,5	1,70

IMPORTANTE: leggere la tabella “NOTE E RIFERIMENTI” alle pagg. seguenti.

Il programma **ULTRA CLEAN** termina con un risciacquo antibatterico aggiuntivo che garantisce una ulteriore riduzione dei batteri. Se durante la fase del programma la temperatura non viene mantenuta (es. per apertura della porta o interruzione dell'energia), le **spie programmi** lampeggiano per segnalare che non è garantita l'azione antibatterica.



Se la porta della lavastoviglie è aperta, o chiusa non correttamente, il ciclo di lavaggio non si avvia.



PROGRAMMI QUICK TIME

(leggere il paragrafo che ne spiega il funzionamento)

PROGRAMMA NUMERO E SIMBOLO	CARICO STOVIGLIE E POSATE	SVOLGIMENTO PROGRAMMA	DURATA			CONSUMI	
			MINUTI (1)	ACQUA LITRI	ENERGIA KWh (1)		
6 RAPIDO 27' 	Stoviglie poco sporche lavate subito dopo l'uso	Lavaggio a 38°C Risciacquo a 50°C	27	6,5	0,70		
7 CRISTALLI 	Cristalli, porcellane e stoviglie miste con sporco leggero.	Lavaggio a 45°C Risciacquo freddo Risciacquo a 70°C Asciugatura	65	9,5	1,10		
8 ECO VELOCE 	Stoviglie normalmente sporche, anche con residui secchi	Prelavaggio freddo Lavaggio a 60°C Risciacquo freddo Risciacquo a 70°C	80	12,5	1,25		
9 NORMALE VELOCE 	Pentole e stoviglie normalmente sporche, anche con residui secchi	Prelavaggio freddo Lavaggio a 70°C Risciacquo freddo Risciacquo a 70°C	85	13	1,40		
10 FORTE e VELOCE 	Stoviglie miste con sporco normale, senza residui secchi.	Lavaggio a 65°C Risciacquo freddo Risciacquo a 70°C	50	10	1,20		

IMPORTANTE: leggere la tabella “NOTE E RIFERIMENTI” alle pagg. seguenti.



Se la porta della lavastoviglie è aperta, o chiusa non correttamente, il ciclo di lavaggio non si avvia.



Istruzioni per l'utente

IT

TABELLA PROGRAMMI



Eco



PROGRAMMA NUMERO E SIMBOLO	CARICO STOVIGLIE E POSATE	SVOLGIMENTO PROGRAMMA	DURATA	CONSUMI	
			MINUTI (1)	ACQUA LITRI	ENERGIA KWh (1)
1 AMMOLLO 	Pentole e stoviglie in attesa di un ulteriore lavaggio	Prelavaggio freddo	15	3,5	0,02
2 CRISTALLI 	Cristalli, porcellane e stoviglie miste con sporco leggero.	Lavaggio a 45°C Risciacquo freddo Risciacquo a 70°C Asciugatura	65	9,5	1,10
3 ECO (*) Eco EN 50242	Stoviglie normalmente sporche, anche con residui secchi	Lavaggio a 45°C Risciacquo freddo Risciacquo a 55°C Asciugatura	**	**	**
4 AUTO 45-65 Auto 45°-65° IEC/DIN***	Pentole e stoviglie normalmente sporche, anche con residui secchi	Selezionando il programma "AUTO" la lavastoviglie riconosce il tipo di sporco adeguando così i parametri di lavaggio in modo automatico. Il programma termina con una fase finale di asciugatura.			
5 ULTRA CLEAN 70° ****	Pentole e stoviglie molto sporche, anche con residui secchi.	Prelavaggio caldo Lavaggio a 70°C Risciacquo freddo (2) Risciacquo a 70°C Asciugatura	155	15,5	1,70





IMPORTANTE: leggere la tabella "NOTE E RIFERIMENTI" alle pagg. seguenti.

Il programma **ULTRA CLEAN** termina con un risciacquo antibatterico aggiuntivo che garantisce una ulteriore riduzione dei batteri. Se durante la fase del programma la temperatura non viene mantenuta (es. per apertura della porta o interruzione dell'energia), le **spie programmi** lampeggiano per segnalare che non è garantita l'azione antibatterica.



Se la porta della lavastoviglie è aperta, o chiusa non correttamente, il ciclo di lavaggio non si avvia.

PROGRAMMI QUICK TIME (leggere il paragrafo che ne spiega il funzionamento)

PROGRAMMA NUMERO E SIMBOLO	CARICO STOVIGLIE E POSATE	SVOLGIMENTO PROGRAMMA	DURATA	CONSUMI	
			MINUTI (1)	ACQUA LITRI	ENERGIA KWh (1)
6 RAPIDO 27' 	Stoviglie poco sporche lavate subito dopo l'uso	Lavaggio a 38°C Risciacquo a 50°C	27	6,5	0,70
7 DELICATO VELOCE 	Stoviglie delicate normalmente sporche.	Prelavaggio freddo Lavaggio a 50°C Risciacquo freddo Risciacquo a 70°C	80	10,5	1,15
8 ECO VELOCE Eco 	Stoviglie normalmente sporche, anche con residui secchi	Prelavaggio freddo Lavaggio a 60°C Risciacquo freddo Risciacquo a 70°C	80	12,5	1,25
9 NORMALE VELOCE Auto 45°-65° 	Pentole e stoviglie normalmente sporche, anche con residui secchi	Prelavaggio freddo Lavaggio a 70°C Risciacquo freddo Risciacquo a 70°C	85	13	1,40
10 FORTE e VELOCE 	Stoviglie miste con sporco normale, senza residui secchi.	Lavaggio a 65°C Risciacquo freddo Risciacquo a 70°C	50	10	1,20

IMPORTANTE: leggere la tabella “**NOTE E RIFERIMENTI**” alle pagg. seguenti.



Se la porta della lavastoviglie è aperta, o chiusa non correttamente, il ciclo di lavaggio non si avvia.



NOTE E RIFERIMENTI

Effettuare l'ammollo **solo** con carico parziale.

Le opzioni **non** sono utilizzabili con il programma **ammollo**.

L'opzione **ENERSAVE** non è utilizzabile con **ammollo**, **ultraclean** e tutti i programmi **che non prevedono** la fase di asciugatura finale.

*	Programma standard secondo la norma EN 50242 . L'opzione ENERSAVE deve essere selezionata.
**	Vedere foglio a corredo
***	Programma di riferimento IEC/DIN . L'opzione ENERSAVE deve essere selezionata .
****	Programma di riferimento per i laboratori. Detersivo: 20g nel distributore + 10g sulla porta o pastiglia . Disposizione : vedere foto al paragrafo "uso dei cestelli".
(1)	Consumo e durata dei programmi sono stati misurati in base a quanto previsto dalla norma EN 50242 . I valori possono cambiare in funzione della temperatura dell'acqua in ingresso e ambiente, tipo e quantità delle stoviglie.
(2)	1 o 2 risciacqui freddi secondo il modello

RIFERIMENTI a ENERGY LABEL a corredo della lavastoviglie:

- Il consumo energetico annuo è basato su **280 cicli di lavaggio standard** con acqua fredda e consumo dei modi a basso consumo energetico. Il consumo effettivo dipende dalla modalità di utilizzo dell'apparecchio.
- Il consumo di acqua è basato su **280 cicli di lavaggio standard**. Il consumo effettivo dipende dalle modalità di utilizzo dell'apparecchio.
- Le informazioni sono riferite al programma **STANDARD EN 50242** (indicato nella tabella programmi), il più efficace in termini di consumo combinato di energia e acqua. Il programma è indicato per stoviglie normalmente sporche.
- Classe di efficienza asciugatura determinata su una scala da "**G**" (efficienza minima) a "**A**" (efficienza massima).



3.2 Programmi di lavaggio



Prima di avviare un programma di lavaggio verificare che:

- Il rubinetto dell'acqua sia **aperto**.
- Nel **serbatoio** del dolcificatore **vi sia sale rigenerante**.
- Nel **distributore** sia stata immessa la **dose adeguata di detersivo**.
- I cestelli siano stati **caricati correttamente**.
- Gli irroratori ruotino **liberamente** e senza impedimenti.
- Lo sportello della lavastoviglie sia **ben chiuso**.

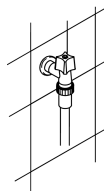

Attenzione:

durante la fase iniziale del programma di lavaggio non si percepisce il funzionamento degli irroratori perché la loro rotazione inizia circa 5 minuti dopo lo start. Si tratta del normale svolgimento del ciclo di lavaggio.



SELEZIONE OPZIONI

Le opzioni sono selezionabili premendo il pulsante dedicato, vicino al simbolo dell'opzione desiderata, la spia si accende a conferma dell'attivazione.

- **Non è possibile** selezionare opzioni quando si esegue il **programma ammollo**.
- Tutte le opzioni **tranne "Flexi Tabs"** si **disattivano** al termine del ciclo di lavaggio. Per **disattivare l'opzione "Flexi Tabs"** **premere** il relativo pulsante (la spia si spegne).
- Tutte le opzioni, compreso **"Flexi Tabs"** si disattivano quando si **ANNULLA** un programma iniziato.

OPZIONI SUPPLEMENTARI

Alcuni modelli sono equipaggiati di opzioni supplementari che vengono attivate **premendo contemporaneamente due pulsanti**. In questo caso, sulla grafica, un tratto unisce il simbolo dell'opzione supplementare e i due pulsanti da premere contemporaneamente per attivarla. (es. **"Flexi Tabs"** nell'immagine)

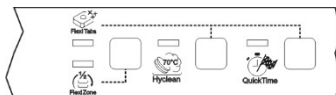



QuickTime

QUICK TIME

L'opzione selezionata insieme ad un qualsiasi programma di lavaggio (escluso l'ammollo) **RIDUCE LA DURATA** del ciclo. Si attiva dopo avere selezionato il programma desiderato premendo il pulsante **QUICK TIME** (la spia si illumina). L'opzione si disattiva automaticamente al termine del programma.

OPZIONE ENERSAVE

Opzione che, selezionata con il programma di lavaggio desiderato, consente di **ridurre** ulteriormente il consumo di **energia**. L'asciugatura viene infatti facilitata da uno speciale dispositivo che sgancia automaticamente la porta, che si apre lentamente e progressivamente di alcuni centimetri. In questo modo si assicura una **asciugatura** perfetta ed un maggior controllo sulle temperature utilizzate nella fase di risciacquo, che possono essere mantenute ad un livello inferiore, consentendo di conseguenza un significativo risparmio di **energia**. Dopo l'apertura della porta, la fine del ciclo di lavaggio è segnalata da un breve segnale acustico.



EnerSave

Enersave si attiva **automaticamente ogni volta** che si seleziona un ciclo di lavaggio (esclusi i programmi che non prevedono la fase di asciugatura finale; vedere tabella programmi), è possibile disattivarla prima di dare l'avvio al programma.



Con la funzione attivata **non si deve in alcun modo impedire l'apertura della porta**; lasciare libero da oggetti lo spazio davanti alla porta necessario all'apertura. **Evitare di richiudere la porta durante la fase di apertura automatica**, si danneggerebbe il meccanismo. Prima di richiudere la porta attendere il rientro degli spintori.



Hyclean

HYCLEAN

Il programma **ULTRA CLEAN** prolunga l'ultimo risciacquo caldo al fine di garantire una ulteriore riduzione batterica. Se durante questa fase del lavaggio la temperatura in vasca non viene mantenuta costante, (es. per apertura della porta o interruzione dell'energia), la spia opzione e le spie programmi (2) lampeggiano per segnalare che questa fase supplementare del lavaggio non è andata a buon fine. Questo non pregiudica il risultato del lavaggio.



Flexi Zone

LAVAGGIO A MEZZO CARICO DISTRIBUITO

Adatta in caso di poche stoviglie da lavare, consente un risparmio di energia elettrica e riduce la durata del programma. Le stoviglie andranno disposte in entrambi i cesti, e nel distributore detersivo andrà introdotta una quantità inferiore rispetto a quella utilizzata per il carico completo.



Flexi Tabs

“Flexi Tabs”

Specifica per il lavaggio con detersivi combinati in **tavolette**, contenenti anche **sale e brillantante** (3in1) o altri agenti come salva vetro, brillantanti per acciaio ecc. (4in1, 5in1...). Con l'opzione selezionata, sale e brillantante non verranno erogati, anche se presenti nei relativi serbatoi. Se i serbatoi sono vuoti le **spie** rimarranno **accese**.

In assenza dell'opzione è consigliato l'utilizzo di prodotti tradizionali (detersivo, sale e brillantante separati), poiché i prodotti multi-funzione, con i cicli di lavaggio tradizionali potrebbero dare problemi come deposito di patina bianca, bassi risultati di asciugatura, residui sulle stoviglie.

Per maggiori informazioni si veda quanto indicato sulla confezione del detersivo.

IMPORTANTE:

quando non è più richiesta l'opzione deve essere **disattivata** premendo il relativo **pulsante** (la spia si spegne)



Questi prodotti **non sono adatti** all'utilizzo con acqua **troppo “dura”**. Se la durezza impostata è superiore ad **H3**, attivando l'opzione la relativa spia lampeggia, per segnalare utilizzo non corretto, che **non pregiudica** il funzionamento, ma potrebbe causare risultati di lavaggio **non ottimali**.



Delay

RITARDO DEL PROGRAMMA

E' possibile ritardare l'avvio del programma di lavaggio per programmare il funzionamento della lavastoviglie nella fascia oraria desiderata (es. notturna). Premere il pulsante **RITARDO PROGRAMMA** per attivare l'opzione e visualizzare sul display il ritardo di **1 ora**. Successive pressioni consentiranno di scegliere il ritardo desiderato **fino a 9, 12 o 24 ore secondo i modelli**.

Alla chiusura della porta la lavastoviglie eseguirà un prelavaggio, terminato il quale entrerà in funzione il “ritardo programma” impostato.



ANNULLAMENTO DEL PROGRAMMA IN CORSO

- Per annullare il programma in corso è necessario, dopo aver aperto la porta, premere e tenere premuto per alcuni secondi il pulsante di **SELEZIONE PROGRAMMI (3)** fino all'accensione contemporanea delle **spie** dei programmi nr. **4 e 5** (contrassegnate da "end").



- Richiudere la porta.
- Dopo circa 1 minuto la macchina si porta a fine ciclo.

MODIFICA DEL PROGRAMMA

Per modificare un programma in corso è sufficiente aprire la porta e selezionare il nuovo programma. Chiudendo nuovamente la porta la lavastoviglie esegue automaticamente il nuovo programma.



PER RISPARMIARE ENERGIA! ... E RISPETTARE L'AMBIENTE

- Utilizzare la lavastoviglie **sempre a pieno carico**.
- Non lavare le stoviglie in acqua corrente.
- Utilizzare il programma di lavaggio **più idoneo** per ogni tipo di carico.
- Non effettuare risciacqui preliminari.
- Se disponibile, allacciare la lavastoviglie ad un impianto d'acqua calda fino a 60°C.



PER RIDURRE I CONSUMI DI DETERSIVO! ... E RISPETTARE L'AMBIENTE

I fosfati presenti nel detersivo per lavastoviglie costituiscono un problema dal punto di vista ecologico. Per evitare un eccessivo consumo di detersivo, ma anche di energia elettrica, è consigliabile:

- **differenziare le stoviglie** più delicate da quelle più resistenti ai detersivi aggressivi e alle alte temperature;
- **non versare** il detersivo direttamente sulle stoviglie.



*Nel caso in cui fosse necessario aprire la porta durante la fase di lavaggio, il programma verrà interrotto, la relativa spia continuerà a lampeggiare ed un segnale acustico avviserà che il ciclo non è terminato. Sarà necessario attendere circa **1 minuto** prima di chiudere la porta per fare ripartire il programma. Alla chiusura della porta il programma riprenderà dal punto in cui era stato interrotto. E' opportuno compiere questa operazione **solamente se necessario**, perché potrebbe provocare irregolarità nello svolgimento del programma.*

SPEGNIMENTO

Alla fine del programma la lavastoviglie emette un breve segnale acustico ed inoltre le **spie** relative ai programmi nr. **4** e **5** (contrassegnate da "end") lampeggiano.



Lo spegnimento della macchina si ottiene aprendo la porta e premendo il pulsante di **ACCENSIONE/SPEGNIMENTO (1)**.

GESTIONE DELL'ENERGIA

Dopo **5 minuti di inattività** (ciclo di lavaggio terminato, interrotto, oppure impostato ma non avviato), la lavastoviglie si porta in uno stato di **stand-by** per ridurre il consumo di energia.

In questo stato la visualizzazione della lavastoviglie (spie o display secondo i modelli) viene riproposta più lentamente (**1 accensione ogni 5 secondi**).

ESTRAZIONE DELLE STOVIGLIE

Al termine del programma di lavaggio attendere almeno **20 minuti** prima di estrarre le stoviglie, per consentire che si raffreddino. Per evitare che eventuali gocce d'acqua rimaste nel cestello superiore possano cadere sulle stoviglie ancora presenti nel cestello inferiore, è consigliabile **vuotare prima il cestello inferiore**.



4. Istruzioni d'uso

Dopo aver installato correttamente la lavastoviglie, predisporla affinché possa entrare in funzione eseguendo le seguenti operazioni:

- Regolare il dolcificatore dell'acqua;
- Introdurre sale rigenerante;
- Introdurre brillantante e detersivo.

4.1 *Uso del dolcificatore dell'acqua*



La quantità di calcare contenuto nell'acqua (indice di durezza dell'acqua) è responsabile delle macchie biancastre sulle stoviglie asciutte, le quali, con l'andar del tempo, tendono a diventare opache. La lavastoviglie è equipaggiata con un dolcificatore automatico che, utilizzando sale rigenerante specifico, sottrae all'acqua le sostanze indurenti.

La lavastoviglie esce dalla fabbrica con l'indice di durezza predisposto sul livello **3** (durezza media).

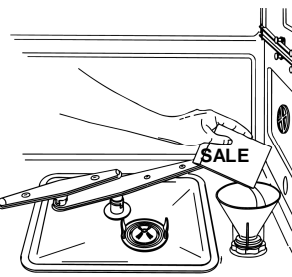

Utilizzando acqua di durezza media il caricamento con nuovo sale andrà effettuato circa ogni **20 lavaggi**. Il serbatoio del dolcificatore ha una capacità di circa **1.7 Kg** di sale in grani. Alcuni modelli sono dotati di un indicatore ottico di mancanza sale. In questi modelli il tappo del serbatoio sale contiene un galleggiante di colore verde che scende al diminuire della concentrazione di sale nell'acqua del serbatoio. Quando l'indicatore verde non è più visibile è necessario aggiungere sale. Il serbatoio è situato sul fondo della lavastoviglie. Dopo aver estratto il cestello inferiore, svitare il tappo del serbatoio ruotandolo in senso antiorario e versare il sale usando l'imbuto in dotazione alla lavastoviglie. Prima di riavvitare il tappo rimuovere gli eventuali residui di sale in prossimità dell'apertura.



- *Al primo uso della lavastoviglie, oltre al sale, occorre introdurre nel serbatoio anche **un litro d'acqua**.*
- *Dopo ogni riempimento del serbatoio, assicurarsi che **il tappo venga chiuso con cura**. La miscela d'acqua e detersivo non deve penetrare nel serbatoio del sale, poiché ciò comprometterebbe il funzionamento dell'impianto di rigenerazione. In questo caso la garanzia non sarebbe più valida.*
- *Utilizzare **solamente** sale rigenerante per lavastoviglie domestiche. Se si adopera sale in pastiglie **non riempire completamente** il serbatoio.*



- **Non utilizzare sale alimentare**, perché contiene sostanze non solubili, che con l'andar del tempo possono compromettere l'impianto di decalcificazione.
- Quando necessario, eseguire l'operazione di caricamento del sale **prima di avviare il programma di lavaggio**; in tal modo la soluzione salina in esubero verrà subito rimossa dall'acqua; una permanenza prolungata d'acqua salata all'interno della vasca di lavaggio può provocare fenomeni di **corrosione**.



Fare attenzione a non confondere le confezioni di sale con quelle di detersivo: l'introduzione di detersivo nel serbatoio del sale **danneggia** il dolcificatore.

REGOLAZIONE DEL DOLCIFICATORE

La lavastoviglie è dotata di un dispositivo che consente di personalizzare la regolazione del dolcificatore in funzione della durezza dell'acqua di rete. La selezione della durezza avviene tramite il **PULSANTE SELEZIONE PROGRAMMI (3)**.

Per accedere alla regolazione tenere premuto il pulsante oltre 15 secondi, l'**INDICATORE REGOLAZIONE DUREZZA ACQUA (4)** lampeggia mentre le **SPIE PROGRAMMA SELEZIONATO (2)** indicano la regolazione impostata. Singole pressioni sul pulsante modificano la selezione secondo la sequenza della tabella seguente:











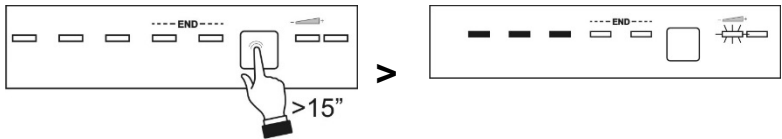

TABELLA DUREZZA DELL'ACQUA

DUREZZA DELL'ACQUA		REGOLAZIONE
(°dH) Gradi Tedeschi	(°dF) Gradi Francesi	
0 - 6	0 - 11	Tutte le spie spente (niente sale) 
7 - 10	12 - 18	Una spia accesa 
11 - 15	19 - 27	Due spie accese 
16 - 21	28 - 37	Tre spie accese 
22 - 28	38 - 50	Quattro spie accese 
29 - 35	51 - 62	Cinque spie accese 
36 - 50	63 - 90	Due spie accese 

Richiedere le informazioni relative al grado di durezza dell'acqua all'azienda idrica erogatrice.

In seguito alla regolazione o alla visualizzazione di quella impostata è sufficiente lasciare inattivo il pulsante per alcuni secondi, la lavastoviglie ritorna automaticamente alla condizione standard uscendo dalla modalità di regolazione.

4.2 Uso del distributore di brillantante e detersivo

Il distributore di detersivo ed il dosatore di brillantante si trovano nella parte interna dello sportello: a sinistra il **distributore** e a destra il **dosatore**.

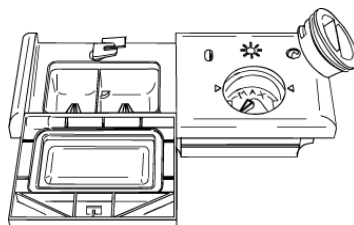

Ad esclusione del programma **AMMOLLO**, prima di ogni lavaggio andrà immessa nel **distributore** la dose adeguata di detersivo. Il brillantante per il risciacquo andrà invece aggiunto soltanto secondo il fabbisogno.



AGGIUNTA DEL BRILLANTANTE PER IL RISCIAQUO

Il brillantante accelera l'asciugatura delle stoviglie ed impedisce la formazione di macchie e depositi calcarei; viene aggiunto automaticamente all'acqua durante l'ultimo risciacquo, dal serbatoio che si trova sul lato interno della porta.

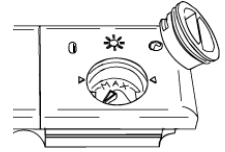

Per aggiungere il brillantante:

- Aprire la porta;
- ruotare il coperchio del serbatoio di $\frac{1}{4}$ di giro in senso antiorario ed estrarlo.
- Introdurre il brillantante fino a riempire il contenitore (140 c.c. circa). L'indicatore ottico posto a fianco del tappo deve oscurarsi completamente. Aggiungere nuovamente il brillantante quando l'indicatore ottico diventa chiaro o si illumina la spia di segnalazione mancanza di brillantante.
- Rimettere il coperchio e ruotarlo in senso orario.
- Pulire con un panno il brillantante fuoriuscito, in quanto potrebbe provocare schiuma.

REGOLAZIONE DEL DOSAGGIO DEL BRILLANTANTE

La lavastoviglie esce dalla fabbrica con la regolazione media. E' comunque possibile regolare il dosaggio ruotando il selettore presente nel dosatore sulla posizione necessaria, la dose sarà proporzionale alla posizione del selettore.

- Per accedere alla regolazione del dosaggio è necessario ruotare il tappo del serbatoio di $\frac{1}{4}$ di giro in senso antiorario ed estrarlo.
- Ruotare quindi con un cacciavite il selettore del dosaggio nella posizione desiderata.
- Rimettere il tappo ruotandolo in senso orario.



- *La dose di brillantante andrà **umentata** qualora le stoviglie lavate risultassero opache o dovessero presentare macchie circolari.*
- *Se le stoviglie risultassero invece appiccicose o dovessero presentare striature biancastre, occorrerà **ridurre** la dose di brillantante.*



CARICAMENTO DEL DETERSIVO

Per aprire il coperchio del distributore di detersivo premere leggermente il pulsante **P**. Introdurre il detersivo e richiudere con cura il coperchio. Durante il lavaggio il distributore verrà aperto automaticamente.

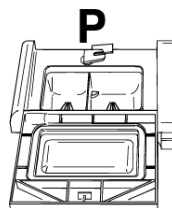
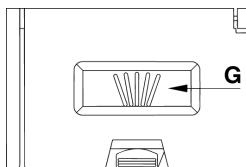
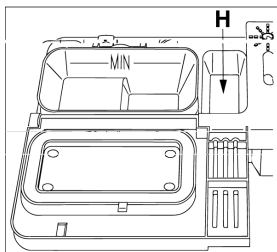

- Quando si seleziona un programma con prelavaggio caldo (leggere la tabella programmi), introdurre una quantità supplementare di detersivo nella cavità **G/H** (secondo i modelli).
- Utilizzare **esclusivamente** detersivi specifici per lavastoviglie. L'uso di detersivi di buona qualità è importante per ottenere ottimi risultati di lavaggio.
- Conservare le confezioni di detersivo ben chiuse in luogo asciutto, per impedire la formazione di grumi che comprometterebbero i risultati di lavaggio. Dopo aperte, le confezioni non devono essere conservate troppo a lungo, il detersivo perde di efficacia.
- Non usare detersivi per lavare i piatti a mano perché producono molta schiuma e possono compromettere il funzionamento della lavastoviglie.
- Dosare correttamente la quantità di detersivo. Una insufficiente quantità di detersivo causa una incompleta eliminazione dello sporco, mentre una quantità eccessiva non aumenta l'efficacia del lavaggio, ma rappresenta soltanto uno spreco.
- In commercio esistono diversi tipi di detersivi liquidi e in polvere che si differenziano per la loro composizione chimica e possono contenere **fosfati**, oppure esserne privi ma dotati di **enzimi naturali**.
 - I detersivi con **fosfati** agiscono maggiormente sui grassi e sugli amidi **oltre i 60°C**.
 - I detersivi **enzimatici** esplicano invece la loro forza pulente anche a basse temperature (**da 40 a 55°C**) e sono più facilmente biodegradabili. Tali detersivi consentono di raggiungere, a basse temperature, gli stessi risultati di lavaggio che potrebbero essere ottenuti soltanto con programmi a **65°C**.Per la tutela dell'ambiente consigliamo l'impiego di detersivi **senza fosfati o cloro**.



L'introduzione di detersivo, anche liquido, nel serbatoio del brillantante, provocherà il danneggiamento della lavastoviglie.

4.3 Avvertenze e consigli generali



Prima di procedere al primo lavaggio con la lavastoviglie è opportuno leggere i seguenti suggerimenti riguardanti la natura delle stoviglie da lavare e la loro sistemazione.

Generalmente non sussistono limitazioni per il lavaggio delle stoviglie d'uso domestico, ma in alcuni casi si dovrà tenere conto delle loro caratteristiche.

Prima di posizionare le stoviglie nei cesti è necessario:

- *Eliminare i resti di cibo più grossi, es. ossa, lische, che potrebbero oltre che intasare il filtro, provocare danni alla pompa di lavaggio.*
- *Mettere a mollo le pentole o le padelle che presentano sul fondo residui bruciati di cibo in modo tale che i residui si stacchino più facilmente; quindi collocarle nel CESTO INFERIORE.*

Prelevare le stoviglie sotto l'acqua corrente prima di caricarle nei cesti rappresenta un inutile spreco di acqua.

Una corretta sistemazione delle stoviglie assicura buoni risultati di lavaggio.



ATTENZIONE!

- Assicurarsi che le stoviglie siano ben ferme e non possano ribaltarsi e che non ostacolino la rotazione degli irroratori durante il funzionamento;
- Non introdurre oggetti molto piccoli nei cesti; cadendo potrebbero bloccare gli irroratori o la pompa di lavaggio;
- I recipienti come tazze, ciotole, bicchieri e pentole vanno sempre rivolti con l'apertura verso il basso e con le cavità oblique, per consentire lo scolo dell'acqua;
- Non disporre le stoviglie le une nelle altre o che si coprano a vicenda;
- Non disporre i bicchieri troppo vicini tra di loro perché toccandosi potrebbero rompersi o potrebbero rimanervi delle macchie.

ASSICURARSI che le stoviglie siano idonee al lavaggio in lavastoviglie.

Stoviglie non idonee al lavaggio in lavastoviglie:

- **Pentole e stoviglie in legno:** si possono rovinare a causa delle alte temperature di lavaggio;
- **Oggetti d'artigianato:** sono raramente adatti al lavaggio in lavastoviglie. Le temperature relativamente alte dell'acqua e i detersivi usati possono danneggiarli;
- **Stoviglie in plastica:** le stoviglie di plastica resistenti al calore vanno lavate nel cesto superiore;
- **Stoviglie ed oggetti in rame, stagno, zinco ed ottone:** tendono a macchiarsi;
- **Stoviglie in alluminio:** le stoviglie in alluminio anodizzato possono scolorire;
- **Argenteria:** le stoviglie in argento possono macchiarsi;
- **Vetro e cristallo:** in genere oggetti in vetro e cristallo possono essere lavati in lavastoviglie. Tuttavia esistono alcuni tipi di vetro e cristallo che dopo molti lavaggi possono diventare opachi e perdere la loro trasparenza; per questo tipo di materiali consigliamo di utilizzare sempre il programma meno aggressivo presente nella tabella programmi;
- **Stoviglie con decorazioni:** gli oggetti decorati che si trovano in commercio hanno in genere una buona resistenza ai lavaggi in lavastoviglie anche se può succedere che, dopo frequenti lavaggi, i colori impallidiscano. In caso di dubbio sulla resistenza dei colori è opportuno lavare pochi pezzi alla volta per circa un mese.



4.4 Uso dei cestelli

La lavastoviglie ha una capacità di **13 coperti**, incluse le stoviglie per servire.

CESTELLO INFERIORE

Il cestello inferiore riceve l'azione dell'irroratore inferiore alla massima intensità, andrà quindi destinato al contenimento delle stoviglie più "difficili" e maggiormente sporche.

Sono consentite tutte le combinazioni e varietà di carico, purché si abbia cura di disporre le stoviglie, le pentole e i tegami in modo tale che tutte le superfici sporche siano esposte ai getti d'acqua provenienti dal basso.

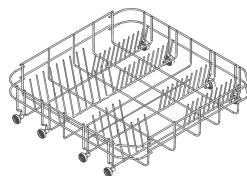

Con supporti fissi

Per sfruttare al massimo lo spazio nel cestello, quando vengono caricate stoviglie di grandi dimensioni, alcuni modelli sono dotati di supporti per piatti ribaltabili in 2 o 4 settori.

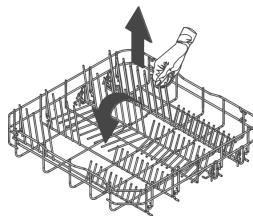

Con supporti ribaltabili

INSERTI CESTO INFERIORE

Alcuni modelli sono equipaggiati di inserti cesto inferiore utili a migliorare l'asciugatura dei piatti. Gli inserti si trovano nel sacchetto accessori, per utilizzarli è sufficiente infilarli nelle apposite sedi come indicato in figura.

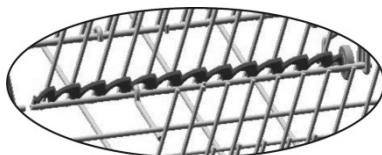
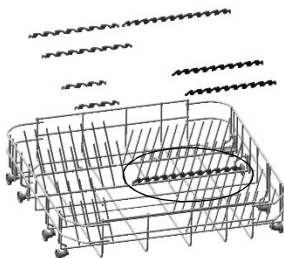



CARICAMENTO DEL CESTELLO INFERIORE

Sistemare con cura e verticalmente i piatti piani, fondi, da dessert e da portata. Le pentole, i tegami e i relativi coperchi vanno collocati capovolti. Sistemare i piatti fondi e da dessert avendo cura che rimanga sempre uno spazio tra essi.

Esempi di caricamento:

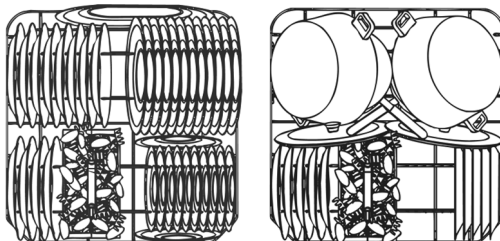

CESTELLO SUPERIORE

E' consigliabile caricare il cestello superiore con stoviglie piccole o di media grandezza, ad esempio, bicchieri, piatti piccoli, tazzine da caffè o tè, scodelle basse ed oggetti leggeri in plastica ma resistenti al calore. Qualora il cestello superiore venisse utilizzato nella posizione più bassa, potrà essere caricato anche con piatti di servizio, purché siano poco sporchi.

CARICAMENTO DEL CESTELLO SUPERIORE

Caricare i piatti rivolti in avanti; tazze e recipienti cavi andranno sempre collocati con l'apertura rivolta verso il basso. Il lato sinistro del cestello potrà essere caricato con tazze e bicchieri disposti su due piani. Al centro si possono sistemare piatti e piattini infilandoli verticalmente negli appositi supporti.

Esempi di caricamento:

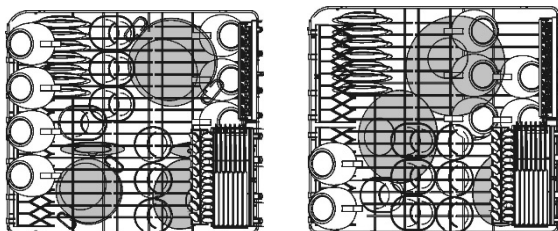



CESTINO PORTAPOSATE

Il cestino è munito di **inserti posate** asportabili, nelle quali vanno posizionate le posate in modo che rimangano sufficientemente distanziate per consentire un ottimale passaggio dell'acqua. Gli inserti ed il coperchietto centrale si trovano nel **sacchetto accessori**. Il **coperchietto centrale ha solamente funzione di copertura**.

Gli inserti possono essere **staccati ed utilizzati separatamente**.

Le posate dovrebbero essere disposte nel cestello in modo omogeneo, con il manico rivolto verso il basso e facendo particolare attenzione a non ferirsi con le lame dei coltelli. E' destinato a contenere le posate di ogni genere, escluse quelle di lunghezza tale da interferire con l'irroratore superiore. Mestoli, cucchiaini in legno e coltelli da cucina possono essere sistemati nel cestello superiore, **facendo attenzione che la punta dei coltelli non sporga dal cestello**.

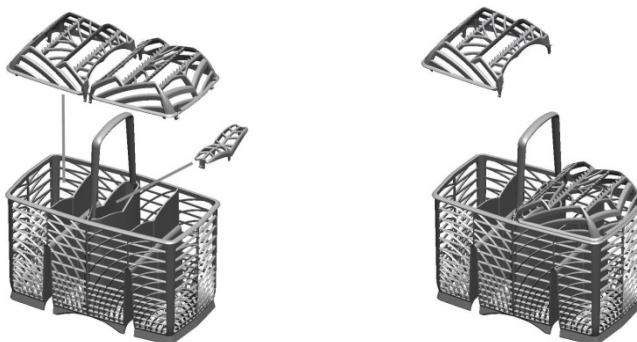

Il cestino scorre in senso trasversale e può essere **posizionato in qualsiasi punto** consentendo un ottimale sfruttamento dello spazio nel cesto inferiore.

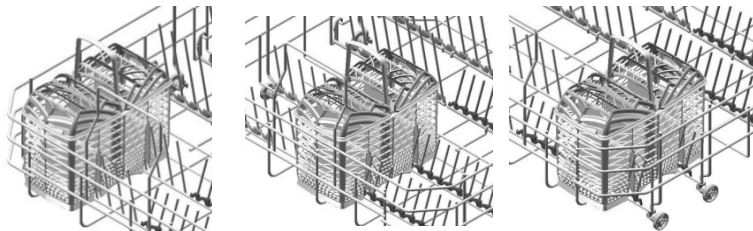



CASSETTO SUPERIORE FLEXIDUO (solo su alcuni modelli)

E' composto di **due cestelli indipendenti** scorrevoli ed estraibili, per facilitare il carico/scarico di posate. Sono possibili diversi carichi e configurazioni. Nel **cestello destro** regolato in **posizione bassa**, si possono caricare per esempio **tazze da tè**, mentre l'estrazione del cestello sinistro o di entrambi, consente il posizionamento nel **cesto superiore**, di stoviglie di **grandi dimensioni**.

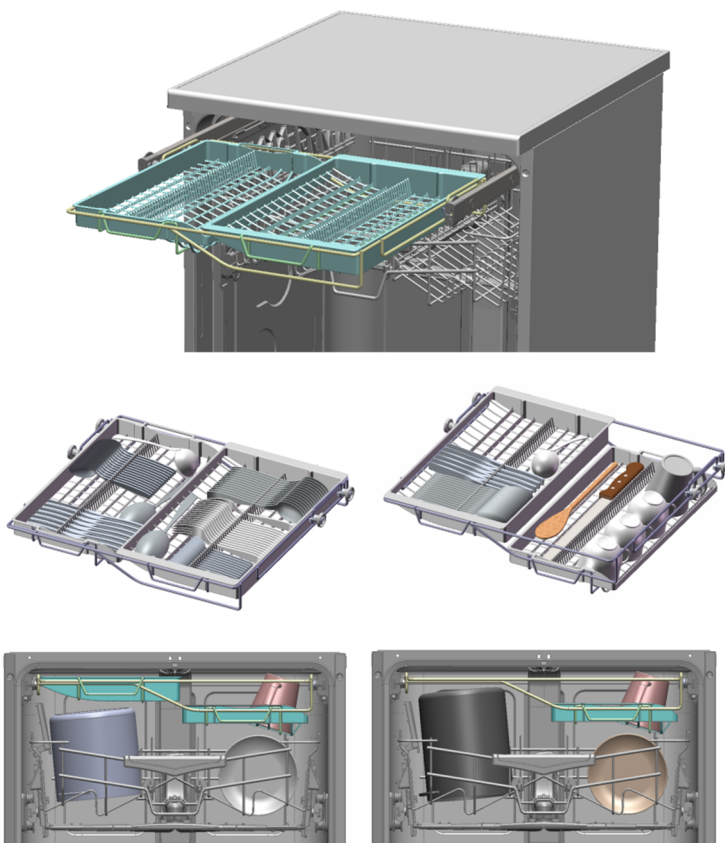



ESEMPI DI CARICAMENTO CON SPORCO INTENSIVO

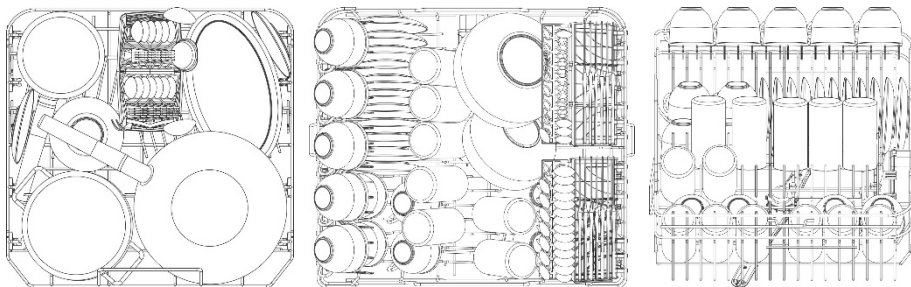

Se gli inserti del cesto inferiore sono reclinabili è consigliabile abbassarli per facilitare il carico.

13 Coperti standard CASSETTO SUPERIORE FLEXIDUO (solo su alcuni modelli)

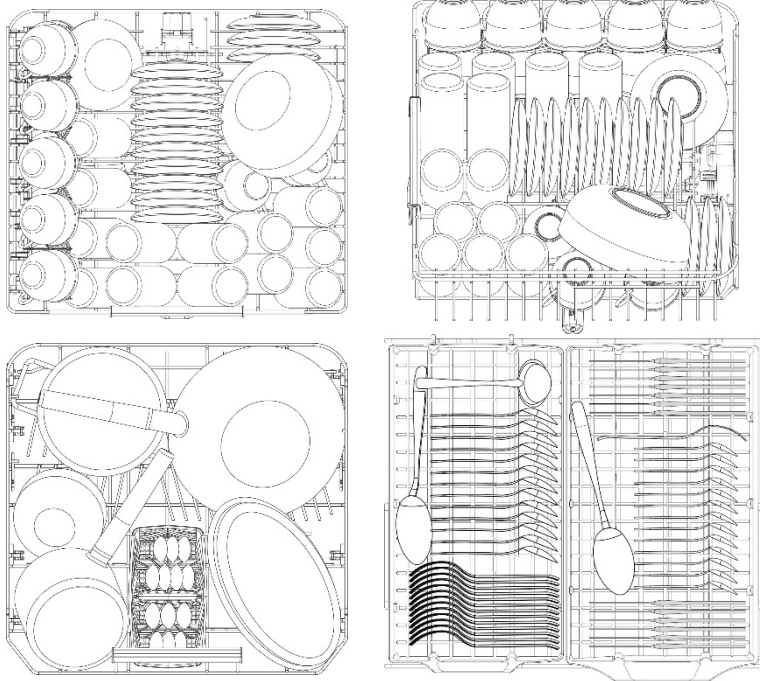

Se gli inserti del cesto inferiore sono reclinabili è consigliabile abbassarli per facilitare il carico.



Istruzioni per l'utente

IT

Secondo i modelli il cesto può essere dotato di alcuni o tutti i seguenti accessori:

- Supporti per tazze od oggetti lunghi (mestoli, cucchiai...), a sinistra, possono essere sollevati in posizione verticale se inutilizzati;
- Supporto per bicchieri a gambo lungo (glass holder), sulla sinistra; per utilizzarlo è sufficiente sollevarlo e bloccarlo negli appositi agganci;
- Griglie posate, sulla destra, destinate a contenere coltelli e cucchiaini; per il posizionamento di questi ultimi è necessario estrarre il supporto scorrevole. Le griglie possono essere sollevate in posizione verticale se inutilizzate;
- Supporti centrali fissi o mobili. I supporti mobili possono essere bloccati in verticale, appoggiati sul fondo del cesto se inutilizzati, oppure disposti in posizione intermedia, secondo le esigenze.

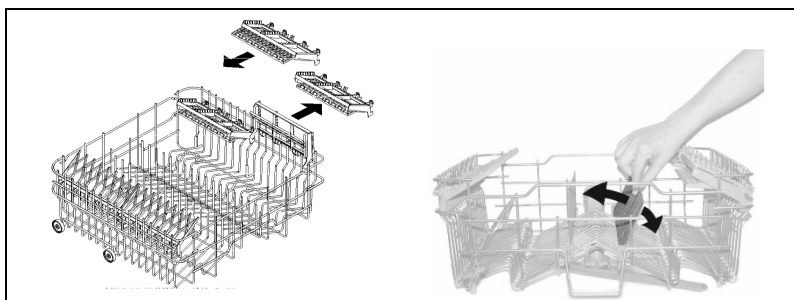
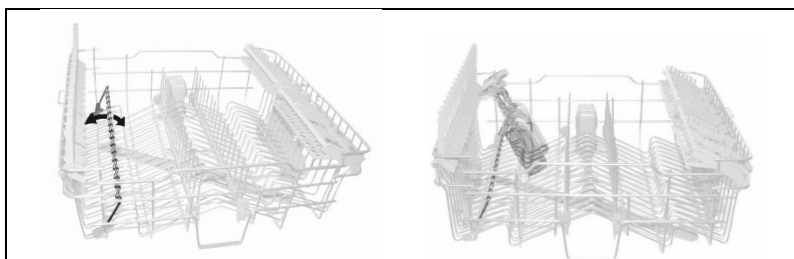



REGOLAZIONE DEL CESTO SUPERIORE

Il cesto superiore è regolabile in altezza per consentire il posizionamento, nel cesto inferiore, di piatti o stoviglie di grosse dimensioni. La regolazione può essere di tipo **A** o **B**, secondo il modello di lavastoviglie acquistato.

Versione A: ad estrazione regolabile su **due posizioni**.

- Estrarre entrambe le guide cestello.
- Togliere i fermi, sganciandoli come indicato in figura.
- Estrarre il cestello.
- Inserire nella guida la coppia di ruote superiore o inferiore, secondo la regolazione desiderata.
- Riposizionare i fermi nella posizione originale.

Lato sinistro e destro del cestello **devono essere posizionati sempre alla stessa altezza**.

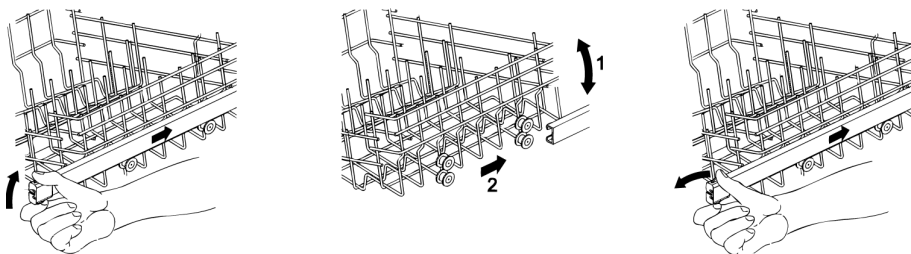

Versione B: regolabile su **tre posizioni** su entrambi i lati.

I lati del cestello **devono essere posizionati sempre alla stessa altezza**.

- Sollevare il cesto tirando dal bordo superiore **(1)**, fino al primo o secondo scatto secondo l'altezza desiderata.
- Abbassare il cesto dopo averlo sbloccato, tirando la leva di sblocco **(2)**.

La regolazione è possibile anche con il cestello carico, in questo caso quando lo si abbassa è preferibile trattenerlo con una mano per evitare colpi alle stoviglie.

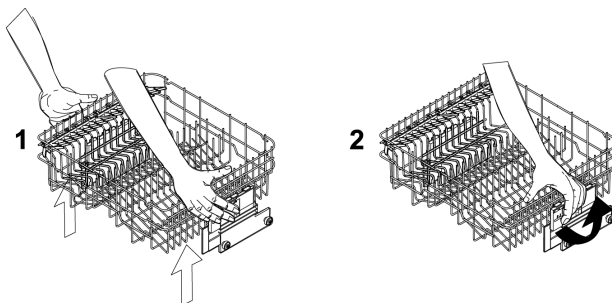



Prima di effettuare la manutenzione dell'apparecchio, staccare la spina o togliere tensione tramite il dispositivo di interruzione onnipolare.

4.5 Avvertenze e consigli generali

Evitare l'utilizzo di detersivi abrasivi o acidi.

Le superfici esterne e la controporta della lavastoviglie andranno pulite ad intervalli regolari con uno straccio morbido inumidito o con un normale detersivo per superfici verniciate. Le guarnizioni di tenuta dello sportello andranno pulite con una spugna inumidita. Periodicamente (una o due volte all'anno) è bene pulire la vasca e le guarnizioni dalla sporcizia che vi si può depositare utilizzando un panno morbido e dell'acqua.

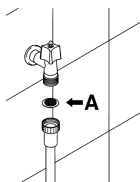

PULIZIA DEL FILTRO DI ENTRATA ACQUA

Il filtro di entrata acqua **A** posto all'uscita del rubinetto necessita periodicamente di essere pulito. Dopo aver chiuso il rubinetto di erogazione, svitare l'estremità del tubo di carico acqua, togliere il filtro **A** e pulirlo delicatamente sotto un getto d'acqua corrente. Reinserire il filtro **A** nella propria sede e riavvitare accuratamente il tubo di carico acqua.

PULIZIA DEGLI IRRORATORI

Gli irroratori sono facilmente asportabili per consentire la periodica pulizia degli ugelli e prevenire possibili otturazioni. Lavarli sotto un getto d'acqua e reinserirli accuratamente nelle proprie sedi, **verificando che il loro movimento circolare non venga in alcun modo impedito.**

- Per asportare l'irroratore **superiore** occorre svitare la ghiera di ritegno **R**.
- Per asportare l'irroratore **inferiore** occorre semplicemente sollevarlo verso l'alto, tirando dalla parte centrale.
- Per estrarre l'irroratore **orbitale** occorre afferrare il braccio più lungo e sollevare verso l'alto l'orbitale. Lavare i bracci sotto un getto d'acqua corrente e reinserirli accuratamente nella propria sede. **A rimontaggio avvenuto verificare che i bracci girino liberamente.** In caso contrario verificare che siano stati montati correttamente.

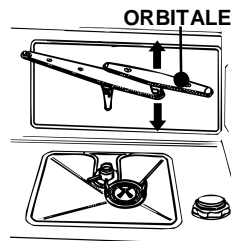
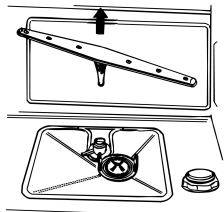
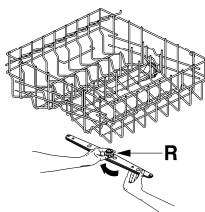



PULIZIA DEL GRUPPO FILTRANTE

- E' opportuno procedere periodicamente all'ispezione del filtro centrale **C** e, se necessario, pulirlo. Per estrarlo occorre afferrare le linguette, ruotare in senso antiorario e sollevare verso l'alto;
- spingere da sotto il filtro centrale **D** per estrarlo dal micro filtro;
- separare le due parti che compongono il filtro in plastica premendo il corpo del filtro nella zona indicata dalle frecce;
- togliere il filtro centrale sollevandolo.

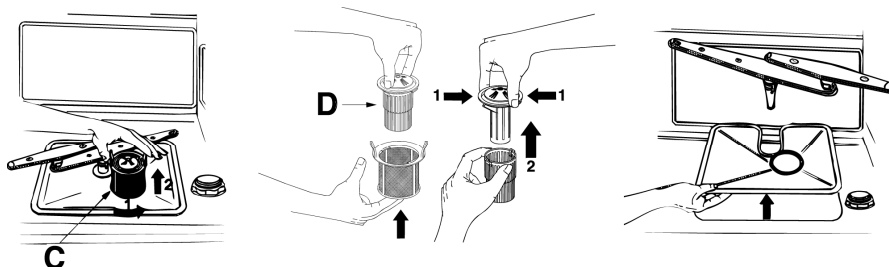

AVVERTENZE E CONSIGLI PER UNA BUONA MANUTENZIONE:

- I filtri vanno puliti **in acqua corrente** con una spazzola dura.
- Fare attenzione, **quando si rimuove il filtro**, che sullo stesso non vi siano residui di cibo. Eventuali residui, cadendo nel pozzetto di lavaggio, potrebbero bloccare alcuni componenti idraulici, oppure ostruire gli ugelli degli irroratori.
- È indispensabile **pulire attentamente i filtri** e secondo le indicazioni sopra indicate: la lavastoviglie non può funzionare se i filtri sono otturati.
- **Ricollocare accuratamente i filtri** nella propria sede, al fine di evitare danni alla pompa di lavaggio.

SE LA LAVASTOVIGLIE RIMANE A LUNGO INUTILIZZATA:

- Effettuare il programma di ammollo **per due volte** consecutivamente.
- **Staccare la spina** dalla presa di corrente.
- Lasciare **leggermente aperto lo sportello**, in modo tale da impedire la formazione di cattivi odori all'interno della vasca di lavaggio.
- **Riempire il dosatore di brillantante** per il risciacquo.
- **Chiudere il rubinetto dell'acqua.**



PRIMA DI RIUTILIZZARE LA LAVASTOVIGLIE DOPO UNA LUNGA SOSTA:

- Controllare che nella tubazione **non siano depositati fanghiglia o ruggine**, in tal caso, lasciare scorrere l'acqua dal rubinetto di alimentazione per alcuni minuti.
- **Reinserire la spina** alla presa di corrente.
- **Riallacciare il tubo flessibile di alimentazione acqua e riaprire il rubinetto.**

ELIMINAZIONE DI PICCOLI INCONVENIENTI

In alcuni casi è possibile eliminare personalmente eventuali piccoli inconvenienti con l'aiuto delle seguenti istruzioni:

Se il programma non si avvia verificare che:

- la lavastoviglie sia allacciata alla rete elettrica;
- l'erogazione di energia elettrica non sia stata interrotta;
- il rubinetto dell'acqua sia aperto;
- la porta della lavastoviglie sia stata chiusa correttamente.

Se nella lavastoviglie ristagna acqua verificare che:

- il tubo di scarico non sia piegato;
- il sifone dello scarico non sia otturato;
- i filtri della lavastoviglie non siano intasati.

Se le stoviglie non risultano pulite verificare che:

- sia stato introdotto detersivo ed in quantità adeguata;
- vi sia sale rigenerante nell'apposito serbatoio;
- le stoviglie siano state disposte correttamente;
- il programma selezionato fosse adatto al tipo e grado di sporco delle stoviglie;
- tutti i filtri siano puliti ed inseriti correttamente nelle loro sedi;
- i fori di uscita dell'acqua dagli irroratori non siano intasati;
- qualche oggetto non abbia bloccato la rotazione degli irroratori.



Se le stoviglie non si asciugano o rimangono opache verificare che:

- vi sia brillantante nell'apposito contenitore;
- la regolazione dell'erogazione dello stesso sia corretta;
- il detersivo utilizzato sia di buona qualità e non abbia perso le sue caratteristiche (per.es. per scorretta conservazione, a scatola aperta).

Se le stoviglie presentano striature, macchie ... verificare che:

- la regolazione del dosaggio del brillantante non sia eccessiva.

Se in vasca sono visibili tracce di ruggine:

- la vasca è in acciaio resistente alla corrosione, pertanto eventuali macchie di ruggine sono dovute ad elementi esterni (pezzetti di ruggine che provengono dalle condutture dell'acqua, da pentole, posate ecc.). Per eliminare queste macchie in commercio esistono prodotti specifici.
- verificare di utilizzare le giuste dosi di detersivo. Alcuni detersivi possono essere più corrosivi di altri.
- verificare che il tappo del serbatoio del sale sia ben chiuso e la regolazione dell'impianto addolcitore dell'acqua sia corretta.



Se dopo la messa in opera delle istruzioni sopraesposte le anomalie di funzionamento dovessero persistere, occorrerà interpellare il centro di assistenza tecnico autorizzato più vicino.

ATTENZIONE: gli interventi effettuati sull'apparecchio da personale non autorizzato non sono coperti dalla garanzia e sono a carico dell'utente.









5. Rimedi alle anomalie di funzionamento

La lavastoviglie è in grado di segnalare una serie di malfunzionamenti mediante l'accensione contemporanea di più spie con il seguente significato:

ANOMALIA		DESCRIZIONE
E1		Guasto acquastop E' intervenuto il sistema antiallagamento (solo per i modelli provvisti). Interviene in caso di perdite d'acqua. E' necessario rivolgersi al servizio tecnico assistenza clienti.
E2		Livello di sicurezza E' intervenuto il sistema che limita il livello d'acqua nella lavastoviglie. Interrompere il programma in corso, spegnere la lavastoviglie. Accendere e programmare nuovamente la lavastoviglie ed avviare il ciclo di lavaggio. Se il problema permane rivolgersi al servizio tecnico assistenza clienti.
E3		Anomalia riscaldamento acqua Il riscaldamento dell'acqua non viene eseguito o eseguito in modo anomalo. Eseguire nuovamente il programma di lavaggio; se il problema permane rivolgersi al servizio tecnico assistenza clienti.
E4		Anomalia rilevamento temperatura acqua Interrompere il programma in corso, spegnere la lavastoviglie. Accendere e programmare nuovamente la lavastoviglie ed avviare il ciclo di lavaggio. Se il problema permane rivolgersi al servizio tecnico assistenza clienti.
E5		Anomalia carico acqua Il carico dell'acqua non viene eseguito o eseguito in modo anomalo. Verificare se i collegamenti idraulici sono corretti, che sia aperto il rubinetto di entrata dell'acqua e che il filtro non sia intasato. Se il problema permane rivolgersi al servizio tecnico assistenza clienti.
E6		Anomalia scarico acqua Lo scarico dell'acqua non viene eseguito o eseguito in modo anomalo. Verificare che il tubo di scarico non sia piegato o schiacciato e che il sifone o i filtri non siano intasati. Se il problema permane rivolgersi al servizio tecnico assistenza clienti.



ANOMALIA		DESCRIZIONE
E7		Anomalia turbinetta (solo per i modelli provvisti) Non viene misurata in modo preciso la quantità di acqua caricata. Interrompere il programma in corso, spegnere la lavastoviglie. Accendere e programmare nuovamente la lavastoviglie ed avviare il ciclo di lavaggio. Se il problema permane rivolgersi al servizio tecnico assistenza clienti.
E8		Anomalia sistema lavaggio alternato Interrompere il programma in corso, spegnere la lavastoviglie. Accendere e programmare nuovamente la lavastoviglie ed avviare il ciclo di lavaggio. Se il problema permane rivolgersi al servizio tecnico assistenza clienti.
E9		Anomalia sistema di carico dell'acqua È necessario rivolgersi al servizio tecnico assistenza clienti.
E11		

 **Spia spenta**  **Spia accesa**  **Spia lampeggiante**

In caso del verificarsi di una situazione di allarme, la macchina interrompe il programma in corso segnalando l'anomalia.

- Gli allarmi **E1**, **E2**, **E3**, **E4**, **E8**, **E9** provocano la conclusione immediata del programma in corso.
- Gli allarmi **E5**, **E6** interrompono il programma in corso e una volta risolta la causa, riprendono l'esecuzione del programma.
- L'allarme **E7** viene visualizzato alla fine del ciclo che viene comunque portato a termine dato che non viene pregiudicato il funzionamento della lavastoviglie.
- **E11**: Rivolgersi al servizio tecnico assistenza clienti.

Per "azzerare" un allarme è necessario:

- aprire o chiudere la porta oppure spegnere e riaccendere la macchina. A questo punto è possibile programmare nuovamente la lavastoviglie.



Nel caso in cui l'anomalia dovesse persistere, occorrerà interpellare il Centro di Assistenza Tecnica autorizzato.