



АЯ83

 **kämpfer**

The logo features a square icon on the left containing a stylized silhouette of a person performing a handstand or similar athletic move. To the right of the icon, the word 'kämpfer' is written in a bold, lowercase, sans-serif font.

ООО «Кемпфер»

**ДЕТСКИЙ СПОРТИВНЫЙ КОМПЛЕКС  
“KAMPFER”**

**Little sport (ceiling)**

**РУКОВОДСТВО ПО ЭКСПЛУАТАЦИИ**

**Little sport (ceiling)**

г. Москва



рисунок 1

## 1. НАЗНАЧЕНИЕ ИЗДЕЛИЯ

ДСК-Kampfer Little sport (ceiling) (далее Комплекс) предназначен для выполнения общеразвивающих физических упражнений, способствующих укреплению здоровья и гармоническому развитию Вашего ребёнка.

По желанию покупателя можно дополнить Комплекс навесным оборудованием: турники, тренажеры, брусья и многое другое. Информацию о дополнительном оборудовании и его применении Вы можете узнать у продавца или на сайте [www.kampfer.ru](http://www.kampfer.ru)

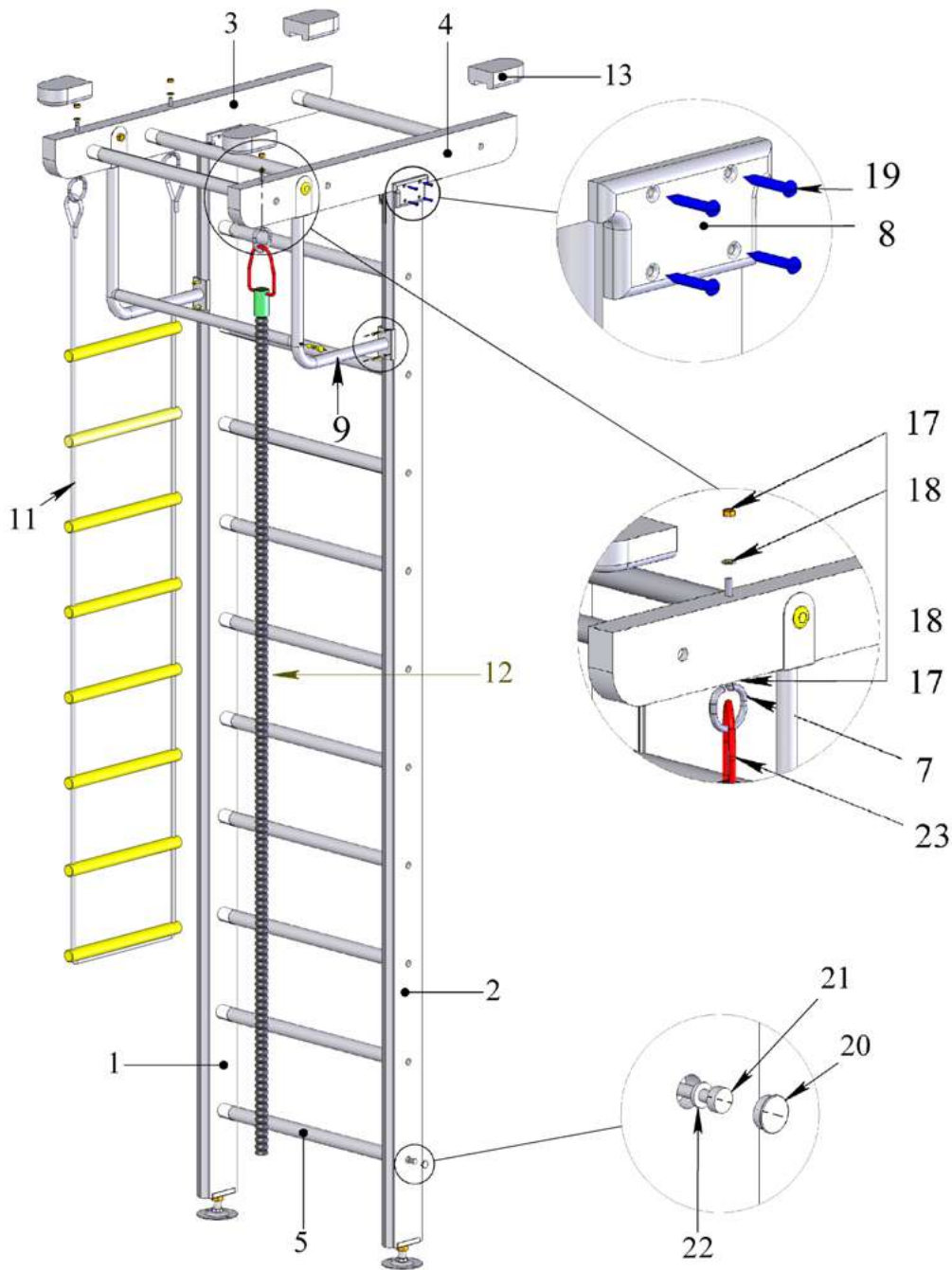
## 2. ОСНОВНЫЕ ТЕХНИЧЕСКИЕ ДАННЫЕ.

Комплекс устанавливается в помещении враспор между полом и потолком. Высота потолка в помещении - до 2,7 метра.

Основные технические характеристики приведены в таблице:

нормируемые параметры	
Минимальный допустимый возраст ребенка, лет	4
Максимальная допустимая нагрузка, кг	120
Занимаемая площадь в собранном виде (по полу), м	0,1 x 0,65
Занимаемая площадь в собранном виде (по потолку), м	1,6 x 0,5
Вес комплекса нетто (не более), кг	25
Срок службы (не менее), лет	5

## 3. ТРЕБОВАНИЯ БЕЗОПАСНОСТИ. ВНИМАНИЕ!

3.1. Установка Комплекса не допускается в помещениях с непрочным полом и потолком; с упором в фальш-потолок или декоративные части потолка.

3.2. Допустимый размер неровностей пола и потолка не более 5 мм.

3.3. Перед занятиями проверить надежность крепления навесного оборудования на Комплексе – веревочные шнуры навесного оборудования не должны иметь повреждений и перетираний волокон, все узлы и крепежные элементы должны быть надежно затянуты.

3.4. Периодически (раз в неделю) необходимо проверить:

1) надежность закрепления Комплекса враспор между потолком и полом - при горизонтальном раскачивании смещение верхних и нижних опор НЕ ДОПУСКАЕТСЯ;

2) правильность установки винтовых домкратов и размер «В», который не должен превышать 70 мм (рисунок 3).

3.5. Нагрузка на Комплекс не должна превышать 120 кг.











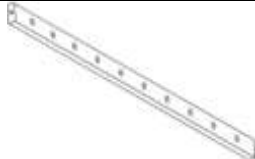
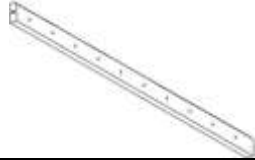

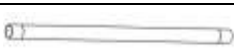





3.6. Не допускается самостоятельное изготовление и замена составных частей Комплекса.

3.7. На полу под навесным оборудованием рекомендуется использовать мягкий мат для предотвращения ушибов и травм во время занятий.

## 4. КОМПЛЕКТНОСТЬ

*Примечание: В связи с постоянной работой над совершенствованием выпускаемой продукции возможны изменения, не отраженные в настоящем руководстве. Внесенные изменения не ухудшают потребительских свойств продукции.*

**таблица комплектности:**

<b>№</b>	<b>наименование</b>		<b>штук</b>
1	стойка левая (дерево)		1
2	стойка правая (дерево)		1
3	рама левая (дерево)		1
4	рама правая (дерево)		1
5	горизонтальная поперечина (черенок со втулками)		13
6	ключ торцовый s10		1
7	винт с кольцом		3
8	ограничитель рамы (фанера)		4
9	турник малый (в упаковке)	на рисунке 1	1
10	подпятник		2
11	лестница веревочная	на рисунке 1	1
12	канат №2 (2,5 метра)	на рисунке 1	1
13	упор верхний малый (дерево)		4
14	гайка M16		2
15	опора нижняя (чашка)		2
16	винтовой домкрат (шток)		2
17	гайка М8 (в том числе 2 гайки М8 спец.)		6
18	шайба 8		6
19	саморез 3.5x25		20
20	заглушка		26
21	саморез «Глухарь» 6x60		26
22	шайба 6		26
23	карабин винтовой (для крепления каната)		1
24	руководство по эксплуатации		1

## 5. СБОРКА

**Внимание:** Во избежание механических повреждений комплектующих сборка и разборка Комплекса (за исключением сверления отверстий в стенах) должна производиться без применения электроинструментов (шуруповёрты, дрели и т. п.).

5.1. Освободить комплектующие детали Комплекса от упаковки. Убедиться, что комплектность поставки совпадает с паспортными данными.

5.2. Разложить комплектующие детали на свободном участке пола. Определить высоту помещения. При необходимости ровно отпилить верхние торцы шведской стенки таким образом, чтобы высота помещения была на 12 - 13 см больше, чем длина шведской стенки. Если высота помещения больше 2,7 метра, то рекомендуем использовать подставки в виде брусков из твердых пород дерева под опоры нижние, причём их площадь должна быть больше площади опоров нижних. **Комплекс не предназначен для установки в помещениях с высотой потолка более 3 метров.**

*Сверяясь с рисунком 1, 2 настоящего руководства:*

Разложить стойки (№№1,2) зеркально друг против друга, отверстия под домкраты на каждой стойке должны быть на одной плоскости (смотрели в одну сторону). Вставить поперечины (№5) в соответствующие отверстия стоек. С помощью саморезов (№21) и шайб (№20) закрепить поперечины к стойкам. Установить заглушки (№20).

5.3. Разложить рамы (№№3,4) зеркально друг против друга, Вставить поперечины (№5) в соответствующие отверстия рам (№№3,4).

С помощью саморезов (№21) и шайб (№20) закрепить поперечины к рамам. Установить заглушки (№20).

5.4. На рамах (№№3,4) закрепить ограничители рамы (№8) по имеющимся монтажным отверстиям с помощью саморезов (№19).

5.5. Установить винты с кольцом (№7) в имеющиеся на раме монтажные отверстия и закрепить их с помощью шайб (№18) и гаек (№17). Гайка с пластиковым стопором в завершённой конструкции должна оказаться сверху (под потолком).

*Далее, сверяясь с рисунком 3 настоящего руководства:*

5.6. Закрепить подпятники (№10) на нижних торцах стоек (№№1,2) с помощью саморезов (№19).

5.7. На винтовые домкраты (№16) навернуть до упора гайки (№14).

5.8. В закреплённые подпятники вкрутить до упора винтовые домкраты.

*Сверяясь с рисунком 1 настоящего руководства:*

5.9. Верхние торцы шведской стенки вставить между ограничителями (№8) установленными на рамах (№№3,4) и закрепить саморезами (№19).

5.10. Выбрать место для установки Комплекса. Установить собранный Комплекс вертикально на опоры нижние (№15).

*Примечание:* Опора нижняя (№15) комплектуется металлической чашкой с пластиковой прокладкой или деревянной чашкой с металлической шайбой (8x30) под шток (№16)

5.11. На верхних концах рамы установить упоры верхние (№13). Выворачивая домкраты винтовые (№16), закрепить Комплекс враспор между полом и потолком. Для обеспечения вертикальности использовать отвес. Положение винтового домкрата (№16) закончить гайкой (№14).

5.12. Распаковать и собрать Турник (№9).

5.13. Установить турник на шведскую стенку и закрепить саморезами (входят в комплект поставки турника).

5.14. Через отверстия в верхних кронштейнах Турника (Рис.1) разметить и просверлить в рамах отверстия диаметром 10 мм

5.15. Используя полученные отверстия закрепить Турник на шведской стенке с помощью болтов, шайб и гаек (входят в комплект поставки Турника).

5.16. Установка навесного оборудования.

Пример расположения навесного оборудования показан на рисунке 1. Потребитель вправе изменить расположение навесного оборудования.

5.17. Разборку Комплекса производить в обратной последовательности.

**ВНИМАНИЕ! Не допускается эксплуатация Комплекса, если размер В более 70 мм (рисунок 2)**

## **6. ЭКСПЛУАТАЦИЯ КОМПЛЕКСА**

6.1. Занятия детей на Комплексе должны проводиться под наблюдением и страховкой взрослых.

6.2. Конкретные виды упражнений и объёмы нагрузки выбираются **после обязательной консультации со специалистами (спортивные тренеры, врачи).**

## **7. ПЕРЕВОЗКА И ХРАНЕНИЕ**

7.1. Транспортировка производится в упаковке производителя, любым видом транспорта при соблюдении его сохранности.

7.2. Условия хранения соответствуют 2(С) по ГОСТ 15150-69. До установки в рабочее положение хранить в упаковке завода-изготовителя в закрытых сухих помещениях с естественной вентиляцией воздуха.

## **8. ГАРАНТИЙНЫЕ ОБЯЗАТЕЛЬСТВА**

8.1. Изготовитель гарантирует соответствие изделия требованиям технических условий СТО 49244370-001-2012 при соблюдении покупателем правил транспортировки, хранения, сборки и эксплуатации.

8.2. Гарантийный срок эксплуатации изделия – 24 месяца со дня продажи, но не более 30 месяцев со дня изготовления.

## **9. УТИЛИЗАЦИЯ**

Комплекс не содержит опасных для здоровья и жизни веществ. Утилизацию отходов осуществлять в соответствии с СанПиН 2.1.7.1322-03.

## **10. УПАКОВКА. СВИДЕТЕЛЬСТВО О ПРИЕМКЕ**

Комплекс упакован в ООО «Деревообрабатывающие мастерские», соответствует СТО 49244370-001-2012 и признан годным к эксплуатации.

Дата изготовления « \_\_\_\_ » \_\_\_\_\_ 20\_\_ г.

ОТК \_\_\_\_\_ Подпись \_\_\_\_\_

*или личное клеймо*



рисунок 2



рисунок 3

**адрес предприятия заказчика:**

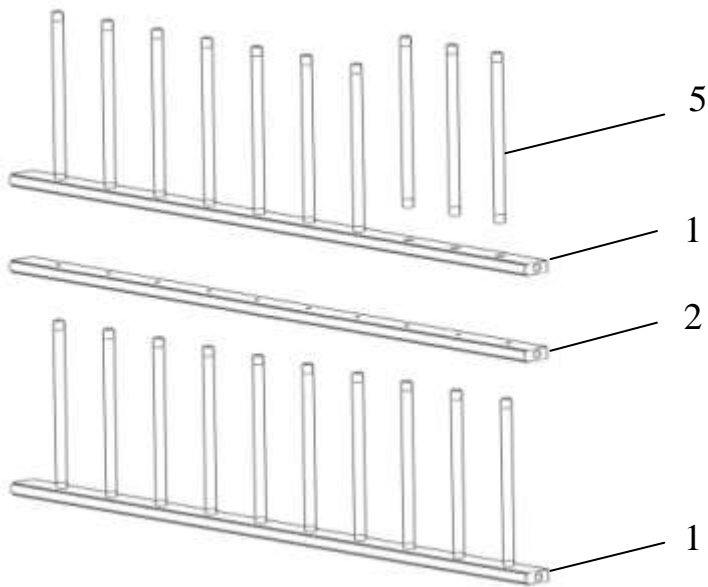
**109428, Россия, г. Москва,  
1-ый Вязовский проезд, дом 4, офис 446**

**ООО «Кемпфер»**

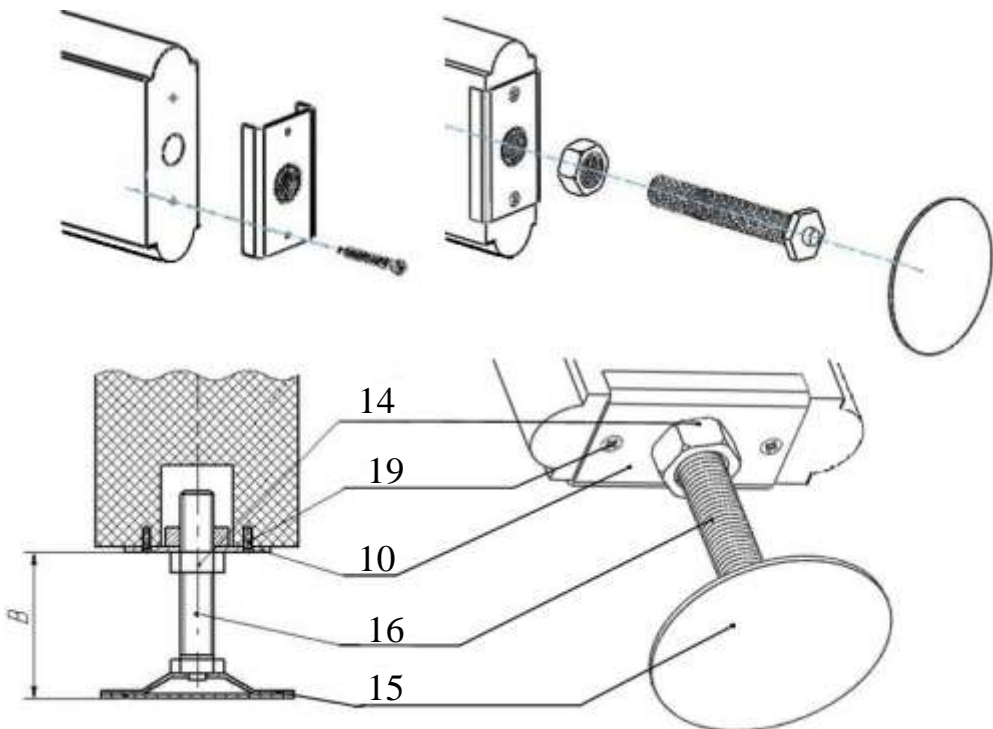
**Телефон: +7 (495) 641-81-85  
e-mail: info@kampfer.ru www.kampfer.ru**

**адрес предприятия изготовителя:**

**428000, Россия, Чувашская Республика, г. Чебоксары,  
ул. Дубравная, дом 13**

**ООО «Деревообрабатывающие мастерские»**

**тел.: 8(8352) 54-83-04 факс: 8(8352) 54-83-00  
e-mail: domdsk@mail.ru www.domdsk.ru**