

SUPRA

**РУКОВОДСТВО
ПО ЭКСПЛУАТАЦИИ**

Just SUPRA!

SDT-98CI

ТЕЛЕВИЗИОННАЯ ПРИСТАВКА



РУКОВОДСТВО ПО ЭКСПЛУАТАЦИИ

СОДЕРЖАНИЕ

Правила эксплуатации и техники безопасности.....	3
Комплектация	4
Органы управления телевизионной приставки	5
Пульт дистанционного управления.....	7
Подготовка тюнера к работе.....	8
Первичная установка.....	9
Настройка тюнера	10
Безопасное снятие с эксплуатации.....	18
Устранение неисправностей.....	19
Технические характеристики.....	20

УВАЖАЕМЫЙ ПОКУПАТЕЛЬ!

Благодарим Вас за выбор продукции, выпускаемой под торговой маркой SUPRA.

Мы рады предложить Вам изделия, разработанные и изготовленные в соответствии с высокими требованиями к качеству, функциональности и дизайну. Мы уверены, что Вы будете довольны приобретением изделия от нашей фирмы.

Позаботьтесь о сохранности настоящего Руководства, используйте его в качестве справочного материала при дальнейшем использовании прибора.

МЕРЫ ПРЕДОСТОРОЖНОСТИ И ПРАВИЛА ЭКСПЛУАТАЦИИ

- Электричество может выполнять множество полезных функций, но оно также может причинять вред и повреждать имущество при неправильном использовании. При разработке и производстве данного прибора безопасность эксплуатации была приоритетом, однако неправильная его эксплуатация может привести к поражению электрическим током. Для вашей безопасности и продления срока службы изделия, пожалуйста, внимательно прочитайте данное руководство перед использованием, а также установкой, эксплуатацией и чисткой приставки.
- Ознакомьтесь с настоящим руководством до начала работы с устройством. Соблюдайте меры предосторожности, изложенные в настоящем руководстве.
- Не открывайте крышку корпуса и не касайтесь внутренних деталей под напряжением. Не пытайтесь самостоятельно отремонтировать устройство. Неквалифицированный ремонт может привести к возгоранию и/или поражению электрическим током, кроме того, в таком случае прибор снимается с гарантийного обслуживания.
- Подключайте устройство к системе электропитания в соответствии с техническими характеристиками, указанными на маркировке изделия.
- Устройство должно подключаться к заземленной розетке.
- Розетка, к которой вы подключаете приставку, должна быть легкодоступна.
- Не используйте устройство, если шнур питания поврежден. Обращайтесь в авторизованный сервисный центр для его ремонта или замены.
- При отключении от электросети не тяните за шнур, держитесь за вилку. Не беритесь за шнур мокрыми руками.
- Не перегружайте розетки, удлинители и переходники, т.к. это может привести к возгоранию или повреждению электрическим током.
- Прокладывайте кабели, и сетевой, и сигнальные таким образом, чтобы на них не приходилось наступать и чтобы они нигде не пережимались.
- Не прокладывайте антенный кабель в непосредственной близости от кабеля питания.
- При необходимости использования внешней антенны, обратитесь к специалисту.
- Отключайте питание устройства, когда оно не используется.
- Не размещайте устройство на неустойчивых поверхностях, иначе оно может упасть и выйти из строя, а также это может привести к травмам.
- Не подвергайте устройство воздействию прямых солнечных лучей. Располагайте аппарат вдали от источников тепла.
- Не размещайте устройство в местах с повышенной влажностью (в ванной комнате, около раковины на кухне и т.п.). Не разбрызгивайте на прибор воду и не допускайте попадания влаги на устройство. Не ставьте на устройство вазы с водой и другие сосуды с жидкостью.
- Устройство должно размещаться в горизонтальном положении в местах с достаточной вентиляцией.
- Предусмотренные в устройстве вентиляционные отверстия не должны закрываться. Перегрев устройства может стать причиной неисправностей.
- Не проталкивайте какие-либо предметы в отверстия в устройстве, т.к. они могут попасть на компоненты устройства под напряжением, что может привести к возгоранию или повреждению электрическим током.
- Не ставьте на устройство тяжелые предметы.
- Перед чисткой устройства отсоедините его от электросети. Для очистки корпуса устройства используйте мягкую сухую ткань. Абразивные и спиртосодержащие вещества не рекомендуются для использования, поскольку это может привести к порче устройства.
- Если вы не используете устройство в течение длительного времени, отсоедините его от электросети и отсоедините антенну и другие кабели. Во время грозы во избежание коротких замыканий также отключайте устройство от сети и антенны.
- За ремонтом и техническим обслуживанием следует обращаться в специализированные сервисные центры в следующих случаях:
 - устройство подвергалось ударам или падало, был поврежден корпус устройства;
 - устройство работает некорректно или в его работе произошли существенные изменения;
 - на устройство была пролита жидкость или в него попал посторонний предмет;
 - устройство подвергалось воздействию дождя или влаги.

РУКОВОДСТВО ПО ЭКСПЛУАТАЦИИ



При подключении к сети внутри устройства присутствует высокое напряжение, представляющее опасность для жизни.



При использовании устройства нужно соблюдать осторожность и следовать данной инструкции.

ПРИМЕЧАНИЕ:

Все изображения в данном руководстве приведены в качестве примеров, реальное изделие может отличаться от изображения.

КОМПЛЕКТАЦИЯ

Телевизионная приставка – 1 шт.

Пульт дистанционного управления – 1 шт.

Руководство по эксплуатации – 1 шт.

Гарантийный талон – 1 шт.

ОСНОВНЫЕ ЭЛЕМЕНТЫ УПРАВЛЕНИЯ ТЕЛЕВИЗИОННОЙ ПРИСТАВКИ

Вид спереди

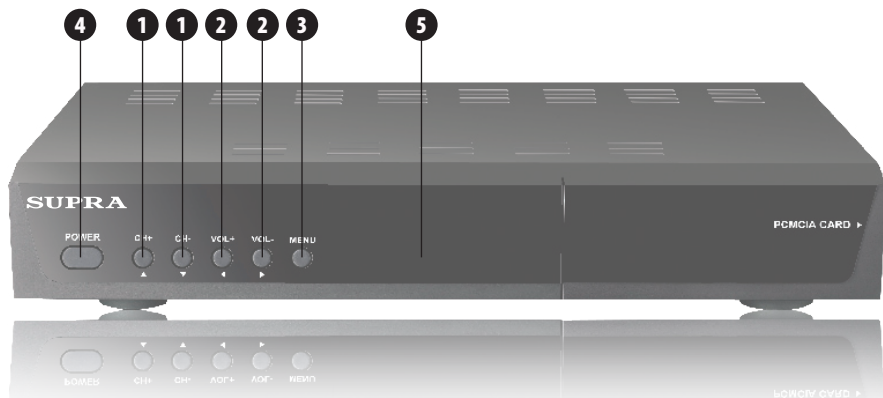

1. Кнопки переключения телеканалов / перехода вверх/вниз по меню
2. Кнопки регулировки громкости / перехода влево/вправо по меню
3. Кнопка **MENU**
4. Кнопка включения/выключения приставки
5. ЖК-дисплей

CI модуль

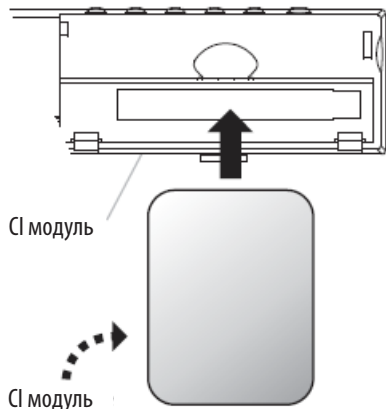

Несмотря на то, что ряд теле- и радиослужб предоставляется бесплатно, в основном они предоставляются на основании подписки, в этом случае для того, чтобы пользоваться ими, вам необходимо установить CI модуль. Тюнер поддерживает кодировку Scpax. Откройте крышку в правой части передней панели, затем установите CI модуль в соответствующий разъем.

РУКОВОДСТВО ПО ЭКСПЛУАТАЦИИ

Вид сзади

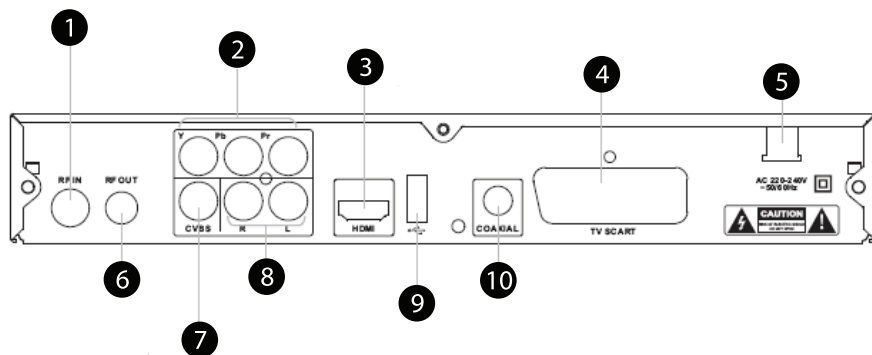

1. Вход RF IN для подключения внешней ТВ антенны
2. Разъемы компонентного входа (Y Pb Pr)
3. Выход HDMI
4. Выход SCART для подключения к телевизору
5. Разъем для подключения питания
6. Выход RF LOOP THROUGH для подключения антенного кабеля, по которому далее пойдет сигнал телевизионной антенны, для подсоединения к телевизору или другому проигрывателю
7. Композитный видео выход CVBS
8. Аналоговый двухканальный аудио выход L-R
9. USB разъем
10. COAXIAL Цифровой видеовыход

ПУЛЬТ ДИСТАНЦИОННОГО УПРАВЛЕНИЯ

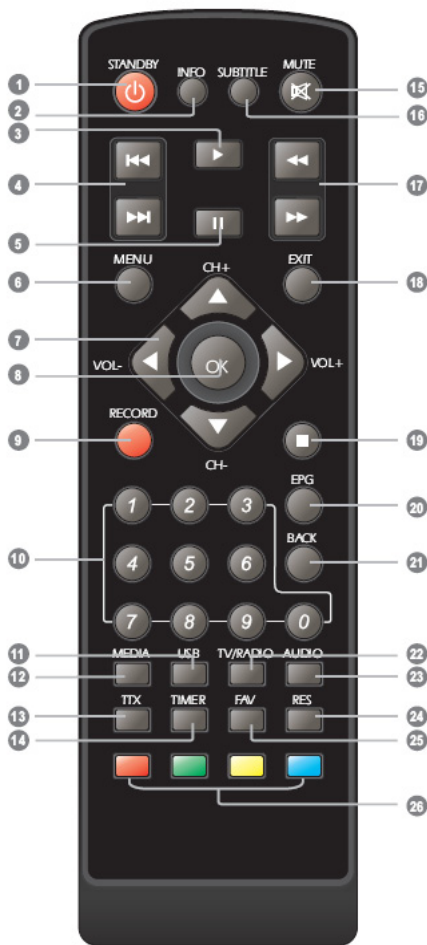

1. **STANDBY** Кнопка включения/выключения прибора.
2. **INFO** Кнопка вызова информации о принимаемом телеканале.
3. **SUBTITLE** Кнопка начала воспроизведения.
4. **MUTE** Кнопка начала воспроизведения.
5. **ST** Кнопка перехода к предыдущей дорожке в режиме воспроизведения файлов.
6. **ST** Кнопка паузы в режиме воспроизведения.
7. **MENU** Кнопка перехода в меню настроек (отобразится на экране телевизора).
8. **CH+/-** Кнопки переключения. **VOL+/-** Кнопки регулировки громкости. **▶◀▲▼** Кнопки навигации по меню.
9. **OK** Кнопка подтверждения при работе с меню.
10. **RECORD** Кнопка видео записи в реальном времени.
11. 0~9 Цифровые кнопки для ввода номеров каналов и работы с меню.
12. **USB** Кнопка перехода в режим управления файлами на USB.
13. **MEDIA** Кнопка перехода в режим видеозаписи.
14. **TTX** Кнопка перехода в режим телетекста и выхода из него.
15. **TIMER** Кнопка установки таймера включения.
16. **MUTE** Кнопка блокировки звука.
17. **SUBTITLE** Кнопка включения/выключения субтитров, транслируемых телеканалом.
18. **ST** Кнопки быстрой перемотки.
19. **EXIT** Кнопка выхода из текущего меню.
20. **■** Кнопка остановки воспроизведения.
21. **EPG** Кнопка перехода в электронное расписание.
22. **BACK** Кнопка переключения между текущим просматриваемым телеканалом и предыдущим просматриваемым.
23. **TV/RADIO** Кнопка переключения режимов радио и ТВ.
24. **AUDIO** Кнопка выбора режима звука.
25. **RES** Кнопка выбора разрешения HDMI.
26. **FAV** Кнопка перехода к списку любимых телеканалов.
27. Цветные кнопки (красная, зеленая, желтая и синяя) для работы с телетекстом и меню.

РУКОВОДСТВО ПО ЭКСПЛУАТАЦИИ

ПОДГОТОВКА ТЮНЕРА К РАБОТЕ

ПОДКЛЮЧЕНИЕ ТЕЛЕВИЗОРА И АУДИО СИСТЕМЫ

Вы можете подключить телевизор к телевизионной приставке различными способами в зависимости от того какими разъемами оборудован подключаемый телевизор.

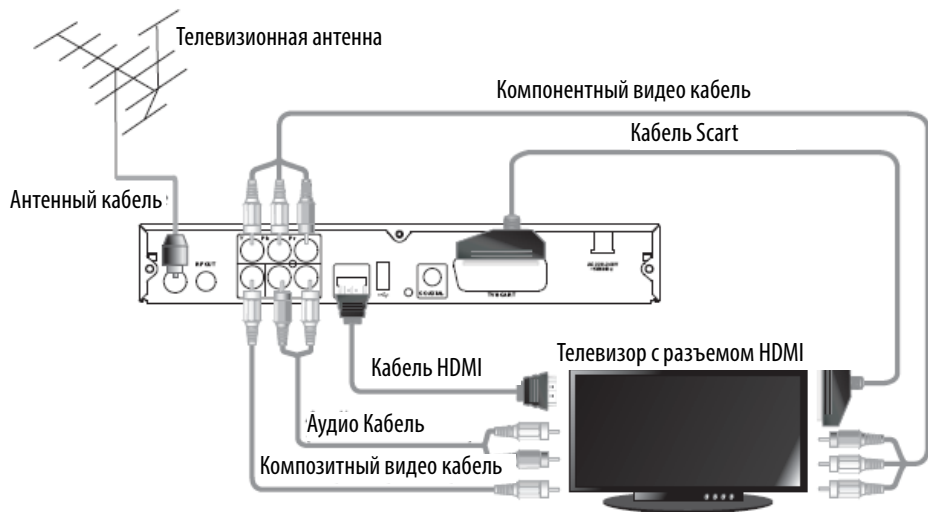

К цифровому аудио выходу приставки можно подключить аудиосистему Hi-Fi.



РУКОВОДСТВО ПО ЭКСПЛУАТАЦИИ

ПЕРВОЕ ВКЛЮЧЕНИЕ

После выполнения всех подсоединений, включите телевизор и убедитесь, что телевизионная приставка подключена к электросети. Нажмите кнопку включения приставки, чтобы его включить. При первом включении, а также после восстановления заводских настроек, на экране телевизора должно появиться меню приветствия (Welcome).

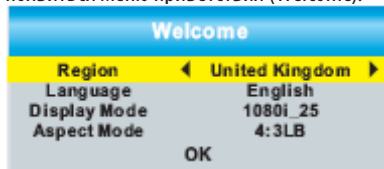

Region – Регион. Кнопками ▲▼ выберите параметр в меню, кнопками ►◀ выберите свой регион из списка.

Language – Язык экранного меню. Кнопками ▲▼ выберите параметр в меню, кнопками ►◀ выберите свой язык из списка.

Display Mode – Режим отображения. Кнопками ▲▼ выберите параметр в меню, кнопками ►◀ выберите режим отображения в зависимости от свойств подключаемого телевизора.

Aspect Mode – Формат экрана. Кнопками ▲▼ выберите параметр в меню, кнопками ►◀ выберите формат экрана в зависимости от свойств подключаемого телевизора.

После этого выделите строку OK и нажмите кнопку OK для подтверждения, чтобы начать поиск телеканалов.

УСТАНОВКА

Нажмите кнопку MENU, чтобы перейти в главное меню. Кнопками ▲▼ выделите страницу меню установки (Installation) и нажмите кнопку ►, чтобы

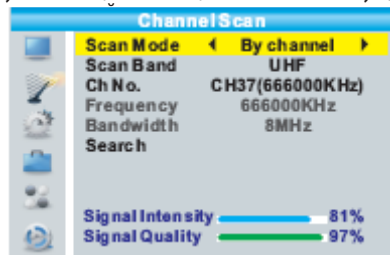

Channel Scan – Поиск телеканалов вручную. Кнопками ▲▼ выберите параметр в меню, нажмите кнопку OK, чтобы перейти в дополнительное меню.

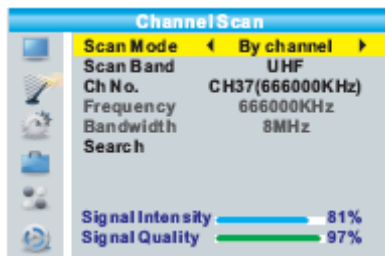

Scan Mode – Режим поиска.

Scan Band – Диапазон поиска.

Ch No. – Номер телеканала.

Frequency – Частота.

Bandwidth – Диапазон частот.

Search – Поиск.

Установите необходимые параметры для проведения поиска, затем выделите строку Search и нажмите кнопку OK, чтобы начать поиск телеканала.

Auto Scan – Автоматический поиск телеканалов. Кнопками ▲▼ выберите параметр в меню, нажмите кнопку OK, чтобы перейти в дополнительное меню.

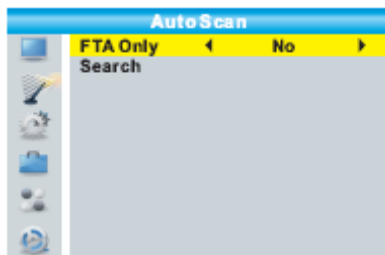

FTA Only – Только бесплатные. Кнопками ▲▼ выберите параметр в меню, затем кнопками ►◀ установите значение Yes/Да, чтобы искать только бесплатные телеканалы, или No/Нет, чтобы искать все телеканалы.

Search – Поиск. Выделите данную строку и нажмите кнопку OK, чтобы начать автоматический поиск и сохранение телеканалов.

LCN – Логические номера каналов. Вы можете активировать (Yes) или отключить (No) функцию. Если функция активирована, то при поиске вы не сможете изменить логические номера телеканалов.

Чтобы закрыть меню, нажмите кнопку EXIT.

ОСНОВНЫЕ ОПЕРАЦИИ

ПЕРЕКЛЮЧЕНИЕ ТЕЛЕКАНАЛОВ

Вы можете переключаться на нужные телеканалы тремя способами:

1. Пошаговое переключение

Последовательно нажимайте кнопку **▲ CH+** или **▼ CH-** на пульте ДУ, чтобы переключаться по списку сохраненных телеканалов вперед или назад.

2. Переключение по номеру

Введите номер нужного телеканала цифровыми кнопками пульта ДУ.

3. Выбор телеканала из списка избранных телеканалов

Если вы добавили свои любимые телеканалы в список избранных, то нажмите кнопку **FAV** на пульте ДУ, чтобы на экране отобразился список избранных телеканалов. О том, как добавить телеканалы в список избранных, смотрите в подразделе «Меню редактирования каналов» в разделе «Настройка телевизионной приставки».

ЭЛЕКТРОННОЕ РАСПИСАНИЕ ПРОГРАММ

Нажмите кнопку **EPG** на пульте ДУ, чтобы перейти в электронное расписание программ.

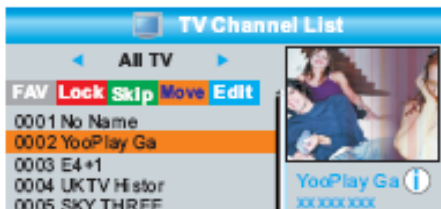

Кнопками навигации **▶◀▲▼** перемещайтесь по списку телеканалов и программ, списку запланированных программ.

Нажмите **ЗЕЛЕНУЮ** кнопку, чтобы запланировать запись программы.

Нажмите **КРАСНУЮ** кнопку, чтобы перейти в меню запланированных видеозаписей.

НАСТРОЙКА ТЕЛЕВИЗИОННОЙ ПРИСТАВКИ

МЕНЮ РЕДАКТИРОВАНИЯ КАНАЛОВ (EDIT CHANNEL)

CHANNEL)

Нажмите кнопку **MENU**, чтобы перейти в главное меню. Кнопками **▲▼** выделите страницу меню редактирования телеканалов (Edit Channel) и нажмите кнопку **▶**, чтобы на нее перейти.

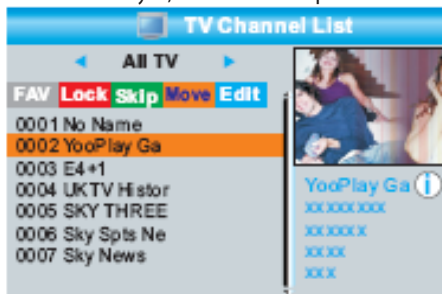

TV Channel List – Список телеканалов. Кнопками **▲▼** выберите параметр в меню, нажмите кнопку **OK**, чтобы перейти в дополнительное меню.



РУКОВОДСТВО ПО ЭКСПЛУАТАЦИИ

Кнопками ▲▼ перемещайтесь по списку телеканалов. Выделив какой-либо телеканал, нажмите кнопку **OK**, чтобы активировать функцию просмотра, а также при необходимости выполнить с ним такие операции, как: добавление в избранные/удаление из избранных, блокировка/снятие блокировки, перемещение, сортировка и переименование, - для этого нажмите кнопку **FAV** или соответственно окрашенную кнопку пульта ДУ, а затем кнопку **OK** для подтверждения.

Radio Channel List – Список радиоканалов. Кнопками FG выберите параметр в меню, нажмите кнопку OK, чтобы перейти в дополнительное меню. Меню редактирования радиоканалов ничем не отличается от меню редактирования телеканалов, за исключением одного: если вы выделите какой-либо радиоканал и нажмете кнопку **OK**, то вместо окна просмотра будет отображаться логотип радиостанции.

Delete All – Удалить все. Если вы решили удалить все каналы, выделите данную строку и нажмите кнопку **OK**. От вас потребуется ввести пароль (по умолчанию пароль – 0000).



В открывшемся окне выберите «Yes» («Да»), чтобы подтвердить операцию, или «No» («Нет»), чтобы отменить удаление.

МЕНЮ СИСТЕМНЫХ НАСТРОЕК (SYSTEM SETUP)

Нажмите кнопку **MENU**, чтобы перейти в главное меню. Кнопками ▲▼ выделите страницу меню системных настроек (System Setup) и нажмите кнопку ►, чтобы на нее перейти.

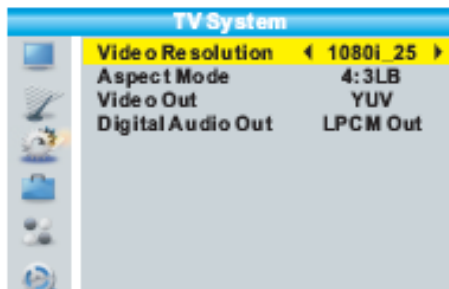

Language – Язык. Кнопками ▲▼ выберите параметр в меню, нажмите кнопку **OK**, чтобы перейти в дополнительное меню.

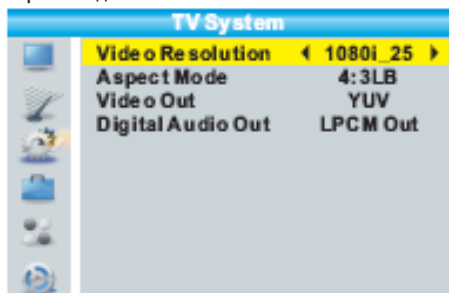

В дополнительном меню установите нужные языки меню, звукового сопровождения, субтитров, телетекста, активируйте или отключите субтитры.

TV System – Система ТВ. Кнопками ▲▼ выберите параметр в меню, нажмите кнопку **OK**, чтобы перейти в дополнительное меню.

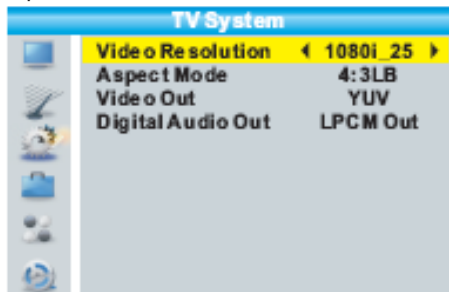

Video Resolution – Разрешение видео.

Aspect Mode – Формат экрана.

Video Out – Видео выход.

Digital Audio Out – Цифровой аудио выход.

1. Program Edit – Управление каналами.

Выделите данный параметр и нажмите кнопку ► или **OK**, чтобы перейти в дополнительное меню. При этом вам потребуется ввести пароль (пароль по умолчанию: 0000, пароль для разблокировки: 8888).

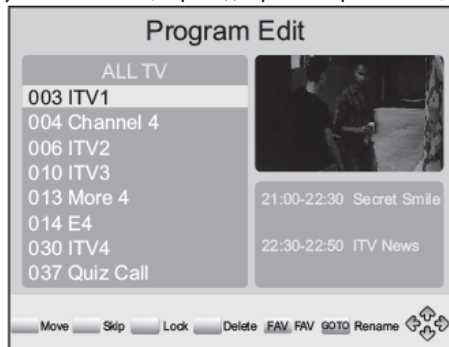

В открывшемся меню отобразится список каналов (телеканалов и радиостанций). Кнопками ▲▼ выбирайте нужные каналы, чтобы провести с ними необходимые операции, которые описываются ниже.

Установка любимых каналов

Выберите нужный канал и нажмите кнопку **FAV**, чтобы добавить его в список любимых. На экране отобразится список категорий. Выберите категорию, в которую вы хотите добавить выбранный канал, и нажмите кнопку **OK**. Рядом с этим каналом появится значок в форме сердца, что означает, что данный телеканал был успешно добавлен в список любимых.

После того как вы добавите все нужные телеканалы в список любимых, нажмите кнопку **EXIT**, чтобы закрыть меню.

Во время просмотра нажмите кнопку **FAV**, чтобы на экране отобразился список любимых каналов. Кнопками навигации ►◀▲▼ выберите нужный и нажмите кнопку **OK**, чтобы переключиться на этот канал.

Чтобы удалить канал из списка любимых, переключитесь на него и нажмите кнопку **FAV**. В открывшемся окне выберите параметр «Удалить»

(«Disable») и нажмите кнопку **OK**.

Удаление каналов

Выберите нужный канал и нажмите СИНИЮ кнопку. На экране появится запрос подтверждения операции, нажмите кнопку **OK**, если вы подтверждаете удаление канала.

Пропуск каналов

Если на телеканал или радиостанцию установлен пропуск, то при переключении каналов кнопками CH+/-, он будет пропущен. Тем не менее, вы сможете переключиться на этот канал, введя его номер цифровыми кнопками.

Выберите нужный канал и нажмите **ЗЕЛЕНУЮ** кнопку, чтобы установить на него пропуск. На экране появится значок пропуска.

Чтобы снять пропуск с телеканала, выделите его в списке и нажмите **ЗЕЛЕНУЮ** кнопку, тогда значок пропуска должен исчезнуть.

Перемещение каналов

Выделите канал, который вы хотите переместить, и нажмите **КРАСНУЮ** кнопку. При этом должен появиться индикатор перемещения. Кнопками FG перемещайтесь по списку, пока не выберете место, куда вы хотите переместить канал. Нажмите кнопку **OK** для подтверждения.

Блокировка каналов

Функция блокировки каналов позволяет предотвратить несанкционированный просмотр нежелательных каналов. Для просмотра заблокированного канала потребуется ввести пароль (пароль по умолчанию: 0000, пароль для разблокировки: 8888).

Выберите канал, который вы хотите заблокировать, и нажмите **ЖЕЛТУЮ** кнопку. Рядом с этим каналом появится значок блокировки.

Чтобы снять с канала блокировку, выберите его в списке и нажмите **ЖЕЛТУЮ** кнопку. Значок блокировки должен исчезнуть.

2. EPG – Электронное расписание программ

Выделите данный параметр и нажмите кнопку ► или **OK**, чтобы перейти в электронное расписание программ. Вы также можете войти в электронное расписание программ, нажав кнопку EPG на пульте ДУ.

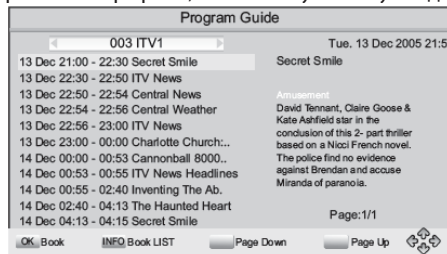

Кнопками навигации ►◀▲▼ выберите интересующие вас программы. Если информация о программе занимает более одной страницы, используйте **СИНИЮ** кнопку, чтобы перейти на страницу вверх, и **ЖЕЛТУЮ** кнопку, чтобы перейти на страницу вниз.

3. Sort - Сортировка

Вы можете выбрать принцип, по которому можно отсортировать каналы:

By LCN – По логическим номерам каналов в порядке возрастания.

By Service Name – По названию каналов в алфавитном порядке.

By Service ID – По ID.

By ONID – По ONID.

НАСТРОЙКА ИЗОБРАЖЕНИЯ (PICTURE)

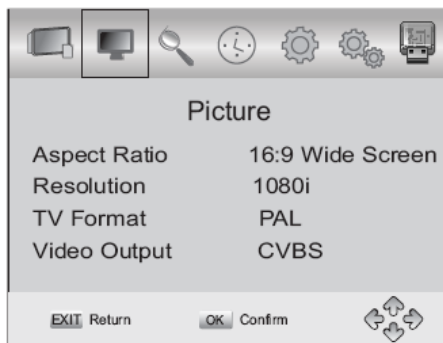

1. Aspect Ratio – Формат экрана

Установите подходящий формат экрана в зависимости от свойств вашего телевизора.

2. Resolution - Разрешение

Настройте данный параметр так, чтобы он соответствовал настройкам HDMI:
480P/i – подходят для системы цвета NTSC;
576P/i – подходят для системы цвета PAL;
720P – подходит для системы цвета NTSC и PAL;
1080i – подходит для системы цвета NTSC и PAL.

3. TV Format – Система цвета

Установите подходящую систему цвета в зависимости от свойств вашего телевизора: PAL или NTSC.

4. Video Output

Выберите подходящий режим видео выхода: RGB или CVBS.

ПОИСК КАНАЛОВ (CHANNEL SEARCH)

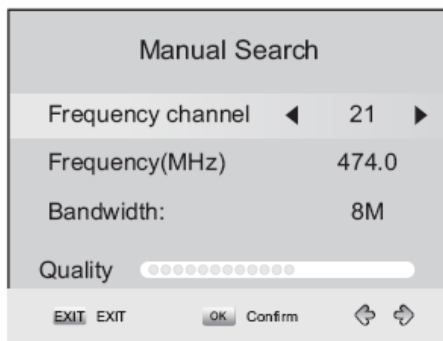
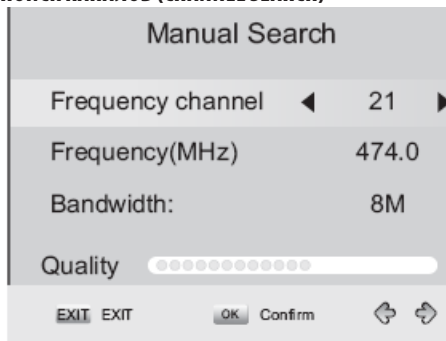

1. Auto Search – Автоматический поиск

Автоматический поиск позволяет автоматически найти все каналы и сохранить их в памяти устройства. При проведении автоматического поиска все ранее сохраненные каналы удаляются.

Выделите данный параметр и нажмите кнопку ► или **OK**, чтобы начать автоматический поиск.

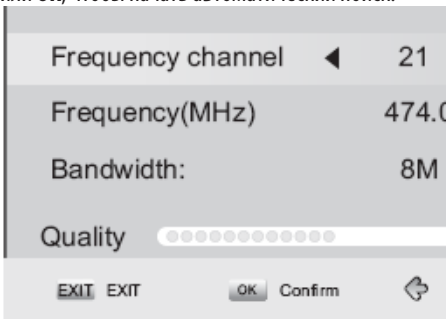

Если во время поиска вам нужно его остановить, нажмите кнопку **EXIT**, тогда сохраняются только те каналы, которые устройство успело найти.

2. Manual Search – Поиск вручную

Поиск вручную позволяет найти и сохранить каналы дополнительно без удаления ранее сохраненных каналов и настроек. Выделите данный параметр и нажмите кнопку ► или **OK**. Тогда вы перейдете в меню поиска каналов вручную.

Кнопками ►◀ установите частоту канала (Frequency channel) и нажмите кнопку **OK**, чтобы начать поиск. Если канал будет найден, то устройство сохранит его в памяти и добавит в список каналов. Если канал не будет найден, устройство выйдет из режима поиска автоматически.

3. Country - Страна

Выберите свою страну из списка.

4. Antenna Power – Питание антенны

Если вы подключили к устройству внешнюю антенну, активируйте данный параметр (On), если антенна не используется, отключите параметр (Off).

НАСТРОЙКА ВРЕМЕНИ И ТАЙМЕРА (TIME)

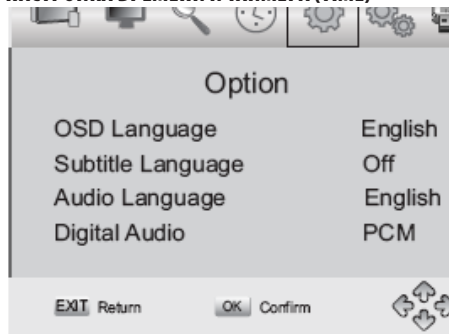

1. Time offset – Установка времени

Выберите режим установки времени: автоматически или вручную.

2. Country Region - Страна, регион

Если вы выбрали установку времени автоматически, установите здесь свой регион.

3. Time Zone – Часовой пояс

Если вы выбрали установку времени вручную, установите здесь свой часовой пояс.

4. Sleep – Таймер выключения

Установите здесь время, через которое устройство выключится автоматически, или отключите функцию (Off).

5. Auto standby – Автоматическое выключение

Вы можете активировать или отключить функцию. Если функция активирована, то устройство при отсутствии с ним каких-либо операций в течение 3 часов будет выключаться автоматически. За 2 минуты перед тем как устройство выключится, на экране телевизора появится сообщение об автоматическом выключении.

6. Power off - Выключение

Здесь вы можете установить когда устройство будет автоматически включаться или выключаться.

НАСТРОЙКА ОПЦИЙ (OPTION)

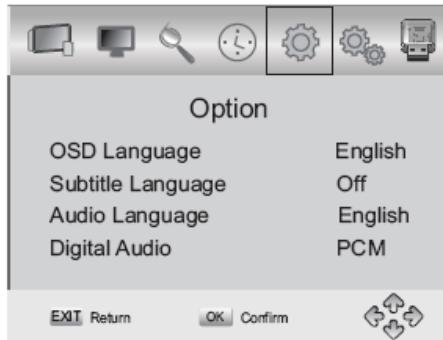

1. OSD Language – Язык экранного меню

Выберите нужный язык из списка.

2. Subtitle Language – Язык субтитров

Выберите нужный язык из списка.

3. Audio Language – Язык звукового сопровождения

Выберите нужный язык из списка. Если программа не имеет звукового сопровождения на выбранном языке, то будет использоваться язык по умолчанию этой программы.

4. Digital Audio – Режим цифрового звука

Выберите нужный режим.

СИСТЕМНЫЕ НАСТРОЙКИ (SYSTEM)

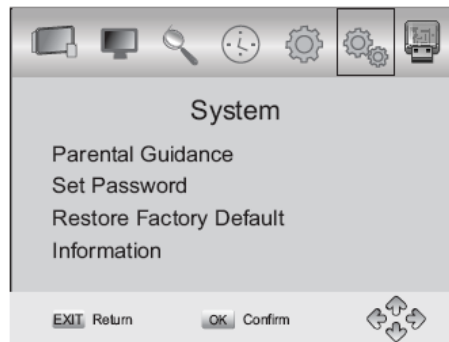

1. Parental Guidance – Родительский контроль

Чтобы настроить функцию родительского контроля, выделите данный параметр и нажмите кнопку ► или **OK**. Вам потребуется ввести пароль (пароль по умолчанию: 0000).

2. Set Password – Установка пароля

Вы можете установить свой пароль для доступа к заблокированным каналам. Чтобы изменить пароль, сначала вам потребуется ввести старый пароль (пароль по умолчанию: 0000). Затем система запросит у вас новый пароль.

Если вы забудете свой пароль, используйте пароль для разблокировки: 8888.

3. Restore Factory Default – Восстановление заводских настроек

Чтобы восстановить заводские настройки, выделите данный параметр и нажмите кнопку ► или **OK**. Вам потребуется ввести пароль (пароль по умолчанию: 0000), затем нажмите кнопку **OK** для подтверждения. При восстановлении заводских настроек все сохраненные каналы и установки будут удалены.

4. Information - Информация

Выделите данный параметр и нажмите кнопку ► или **OK**, чтобы посмотреть информацию о модели, свойствах проигрывателя и программного обеспечения.

УПРАВЛЕНИЕ ВОСПРОИЗВЕДИЕМ (USB)

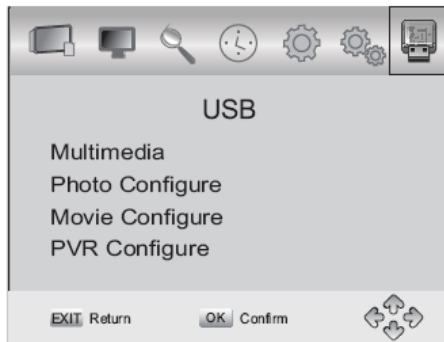

Проигрыватель позволяет воспроизводить файлы в форматах AVI, MP3, WMA, JPEG и BMP, записанные на накопительное устройство USB. Устройство USB должно быть отформатировано в файловую систему FAT32.

Если устройство USB отформатировано в файловую систему NTFS оно не будет воспроизводиться.

1. Multimedia - Мультимедиа

Когда к проигрывателю подключено устройство USB, выделите данный параметр и нажмите кнопку **OK**, чтобы перейти в режим воспроизведения. Если к устройству не подключен накопитель USB, на экране появится сообщение «No USB device is Found» («Устройство USB не найдено»).



Кнопками ◀▶ выберите нужный тип файлов и нажмите кнопку **OK**, чтобы перейти в режим воспроизведения файлов соответствующего типа.

2. Photo Configure – Настройка показа фотографий

Slide Time – Время показа.

Вы можете установить время показа каждого изображения в режиме слайд-шоу от 1 до 8 секунд.

Slide Mode – Эффекты слайд-шоу.

Вы можете выбрать один из предложенных эффектов от 0 до 59 или установить случайный эффект (random).

Aspect Ratio – Формат изображения.

Вы можете выбрать режим с сохранение оригинального формата изображения (Keep) или режим полного экрана (Discard).

Замечания по работе с USB устройствами

Не все устройства USB совместимы с проигрывателем. Некоторые устройства USB могут быть несовместимы с проигрывателем.

Компания не несет ответственности за возможную потерю данных, записанных на устройство USB.

Чем больше информации записано на накопитель USB, тем больше времени проигрывателя требуется на чтение.

Некоторые файлы, даже если их формат поддерживается проигрывателем, могут не воспроизводиться или не читаться в зависимости от их содержания

3. Movie Configure – Настройка воспроизведения видео

Subtitle Specific – Размер шрифта субтитров

Установите подходящий размер шрифта: мелкий (Small), обычный (Normal) или крупный (Big).

Subtitle BG – Фон субтитров

Установите фон, на котором будут отображаться субтитры: белый (White), прозрачный (Transparent), серый (Grey) или желто-зеленый (Yellow green).

Subtitle Font Color – Цвет шрифта субтитров

Установит цвет шрифта субтитров: красный (Red), синий (Blue), зеленый (Green), белый (White) или черный (Black).

4. PVR Configure – Настройка записи

Выделите данный параметр и нажмите кнопку ►, чтобы посмотреть информацию об устройстве и отформатировать подключенное устройство.

ЗАПИСЬ ПЕРСОНАЛЬНОГО ВИДЕО

Проигрыватель позволяет записывать персональное видео. Существует два способа записи:

1. Подключите накопительное устройство USB к проигрывателю. Чтобы начать запись, нажмите кнопку I на пульте ДУ.
2. Запланированная запись.

Чтобы запланировать запись, нажмите кнопку **EPG** на пульте ДУ. В электронном расписании выделите программу, которую хотите записать. Нажмите кнопку ОК.

В окне записи вы можете выбрать один из вариантов:

- запись в реальном времени (вам потребуется указать частоту обновления записи);
- запланированная запись (выберите запись (Record) или воспроизведение (Play)).

Когда вы завершите установки, нажмите кнопку ОК для подтверждения и сохранения настроек записи. Если вам необходимо удалить запланированную запись, перейдите в электронное расписание и нажмите **ЗЕЛЕНУЮ** кнопку, чтобы просмотреть запланированные записи. Кнопками навигации выберите программу в списке запланированных записей и нажмите **КРАСНУЮ** кнопку, чтобы ее удалить.

Записи сохраняются на накопительном устройстве USB в формате PVR. Вы можете воспроизводить записи с помощью ПК или программ-проигрывателей на ПК, но не сможете воспроизвести их с помощью DVD-проигрывателя. Чтобы удалить записи с накопителя, используйте компьютер, вы не сможете удалить записи с помощью проигрывателя.

Замечания по работе с USB устройствами

Для записи передач в высоком разрешении используйте устройства USB 2.0 и выше. В противном случае возможны сбои во время записи.

При подключении устройства USB к проигрывателю, перед тем как начать запись, подождите несколько секунд, чтобы проигрыватель смог распознать накопитель. В противном случае проигрыватель может «зависнуть». Если проигрыватель «завис», выключите его, отключите от электросети, а через некоторое время включите снова.

БЕЗОПАСНАЯ УТИЛИЗАЦИЯ



Ваше устройство спроектировано и изготовлено из высококачественных материалов и компонентов, которые можно утилизировать и использовать повторно.

Если товар имеет символ с зачеркнутым мусорным ящиком на колесах, это означает, что товар соответствует Европейской директиве 2002/96/ЕС. Ознакомьтесь с местной системой раздельного сбора электрических и электронных товаров. Соблюдайте местные правила.

Утилизируйте старые устройства отдельно от бытовых отходов. Правильная утилизация вашего товара позволит предотвратить возможные отрицательные последствия для окружающей среды и человеческого здоровья.

УСТРАНЕНИЕ НЕИСПРАВНОСТЕЙ

Если вы обнаружили проблему, то это не всегда означает неисправность. Перед тем как отдать устройство в ремонт, проверьте его согласно следующим инструкциям. Никогда не пытайтесь самостоятельно ремонтировать оборудование, это приведет к отмене гарантии.

Неисправность	Возможная причина	Способы устранения
Отсутствует изображение.	<ol style="list-style-type: none">1. Тюнер не подключен к сети питания.2. Тюнер не включен.	<ol style="list-style-type: none">1. Подключите тюнер к сети питания.2. Включите тюнер кнопкой включения.
На экране отображается надпись «No Signal».	<ol style="list-style-type: none">1. Кабель от тюнера не подключен.2. Некорректные настройки.	<ol style="list-style-type: none">1. Подключите кабель к тюнеру.2. Восстановите заводские настройки.
Отсутствует звук.	<ol style="list-style-type: none">1. Не подсоединен аудио кабель или подсоединен некорректно.2. Звук заблокирован.3. Проблема в звуковом сопровождении.	<ol style="list-style-type: none">1. Правильно подсоедините аудио кабель.2. Выключите блокировку звука, нажав кнопку MUTE.3. Попробуйте установить другое звуковое сопровождение.
Отсутствует изображение, при этом звук в порядке.	<ol style="list-style-type: none">1. Не подсоединен видео кабель или подсоединен некорректно.2. Вы настроены на радиостанцию.	<ol style="list-style-type: none">1. Убедитесь, что все кабели подсоединены правильно.2. Нажмите кнопку TV/RADIO, чтобы переключиться в режим ТВ.
Пульт ДУ не работает.	<ol style="list-style-type: none">1. Разрядились элементы питания.2. Сигнал пульта ДУ не доходит до проигрывателя.	<ol style="list-style-type: none">1. Замените элементы питания на новые.2. Направляйте пульт ДУ прямо на окно приема сигналов на передней панели, уберите объекты, препятствующие прохождению сигнала, или подойдите ближе к проигрывателю.
Изображение нестабильно.	Сигнал слишком слабый.	Проверьте исправность антенного кабеля и его подсоединение.

РУКОВОДСТВО ПО ЭКСПЛУАТАЦИИ

ТЕХНИЧЕСКИЕ ХАРАКТЕРИСТИКИ

Общие свойства

- Напряжение питания: 110-240 В, переменный ток, 50-60 Гц
- Потребляемая мощность во время работы: не более 8 Вт
- Потребляемая мощность в режиме ожидания: не более 1 Вт
- Габаритные размеры: 190x142x40 мм
- Вес: 0,8 кг
- Диапазон рабочих температур: 0~ 50 С
- Объём USB флеш : до 160 Гб
- Объём USB HDD: до 1,5 Тб

Свойства приемника

- Диапазон принимаемых частот: 177-230 МГц, 470-860 МГц
- Чувствительность: -78 - -82 дБ (1 мВт)
- Промежуточная частота: 7 МГц и 8 МГц
- Модуляция: QPSK, 16QAM, 64QAM

Благодарим Вас за выбор техники SUPRA.

Компания-производитель оставляет за собой право вносить изменения в конструкцию, дизайн и комплектацию товара без предварительного уведомления, если данные изменения направлены на улучшение его эксплуатационных характеристик.

Центральный авторизованный сервисный центр: ООО «ВипСервис», г. Москва, пос. Мосрентген, Институтский пр., д.2

Список сервисных центров прилагается (см. вкладыш)

Компания производитель оставляет за собой право, без предварительного уведомления, вносить изменения в список авторизованных сервисных центров, включая изменения адресов и телефонов существующих.

Адрес ближайшего СЦ вы можете также узнать по телефону горячей линии 8-800-100-333-1 или на сайте www.supra.ru, а также отправив запрос на supra@supra.ru

Свойства видео

- Формат декодера: MPEG4 AVC/H.264HP@L4, MPEG2 MP@ML.HL
- Формат выхода: 480i/p, 720p, 1080i – NTSC; 576i/p, 720p, 1080i – PAL
- Видео выходы: HDMI (1.3C), SCART, CVBS

Свойства аудио

- Формат декодера: MPEG-1 (layer 1, 2,

Единая справочная служба: 8-800-100-3331, e-mail: service@deltael.ru

Производитель: СУПРА ТЕХНОЛОДЖИС ЛИМИТЕД
КНР, Гонконг, Квинз Роуд Централ, 222, Кай Вонг
Коммерциал Билдинг, ЛГ2/Ф., комната 2.

Сделано в КНР

Товар сертифицирован в соответствии с законом «О защите прав потребителей».

Срок службы изделия: 3 года

Гарантийный срок: 1 год

