

Joie™

Child height 40cm-75cm/ Child weight ≤13kg;

i-Snug™ 2 enhanced child restraint

- GB Instruction Manual
- PT Manual de instruções
- ES Manual de instrucciones
- FR Mode d'emploi
- IT Manuale di istruzioni
- DE Bedienungsanleitung
- NL Handleiding
- TR Kullanma talvuzu
- SL Navodila za uporabo
- SE Bruksanvisning
- DA Brugervejledning
- RU Руководство по эксплуатации
- AR دليل التعليمات
- PL Instrukcja obsługi
- CZ Návod k obsluze
- SK Návod na použitie
- HU Használati utasítás
- RO Manual de instrucțiuni
- EL Εγχειρίδιο οδηγιών χρήσης
- HR BiH Upute za uporabu
- FI Käyttöohje
- LV Lietošanas instrukcija
- LT Naudojimo instrukcija
- ET Kasutusjuhend
- NO Instruksjonsbok

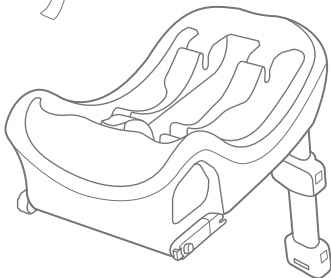
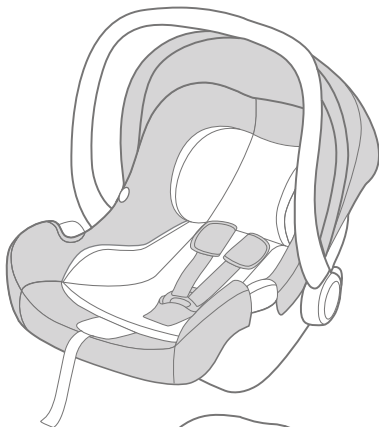

ECE R129/03

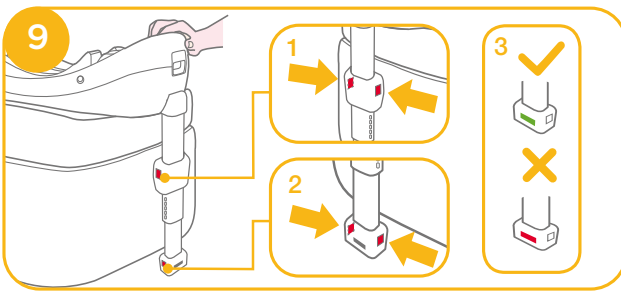
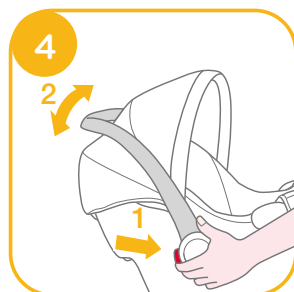
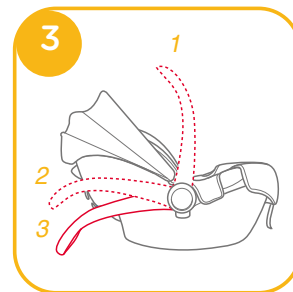
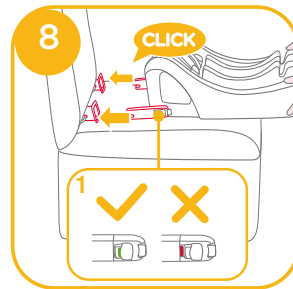
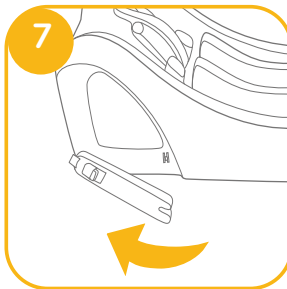
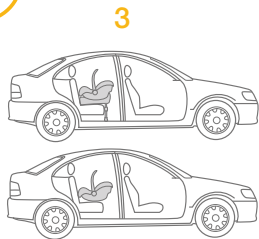
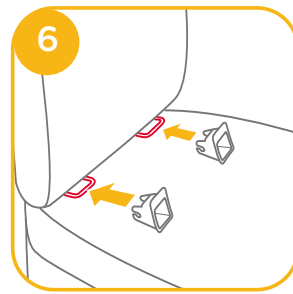
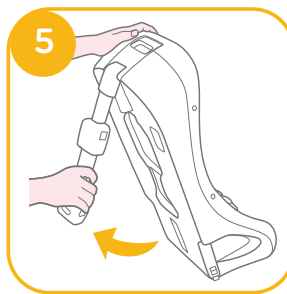
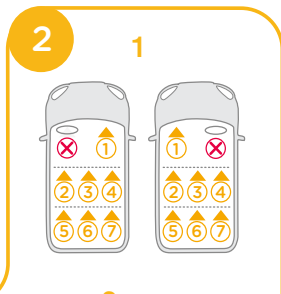
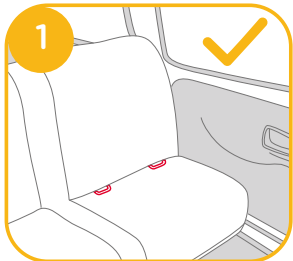

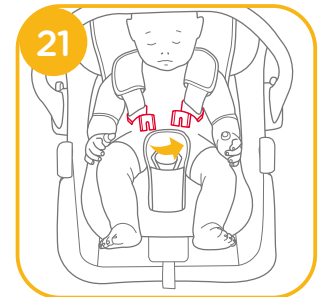
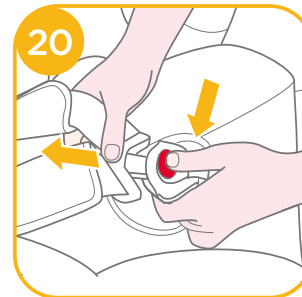
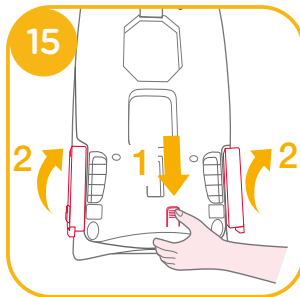
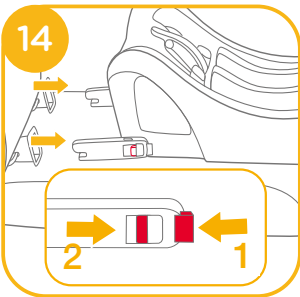
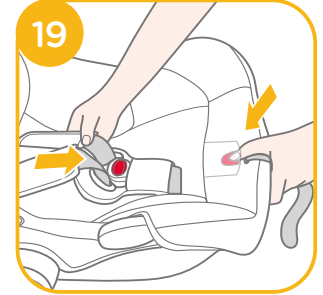
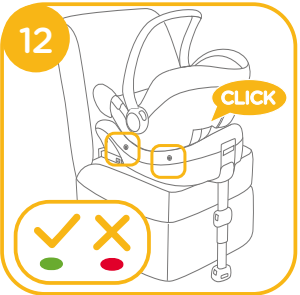
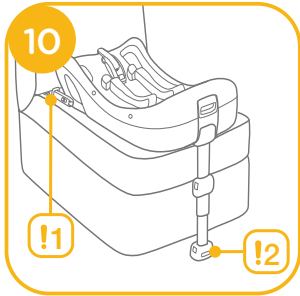

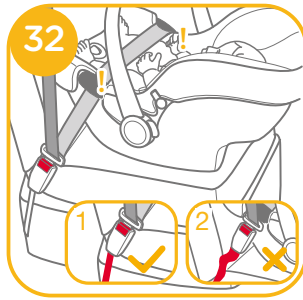
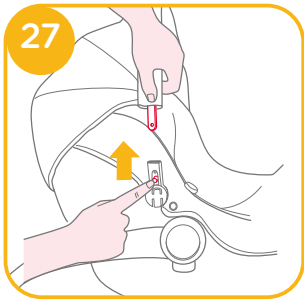
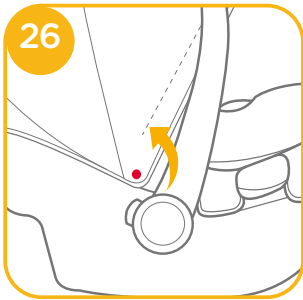
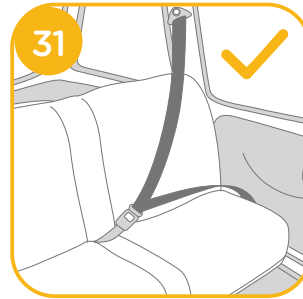
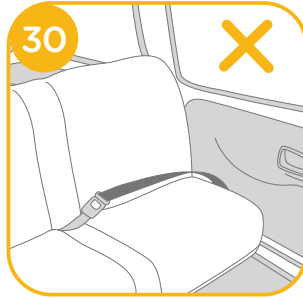
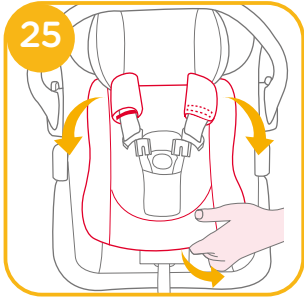
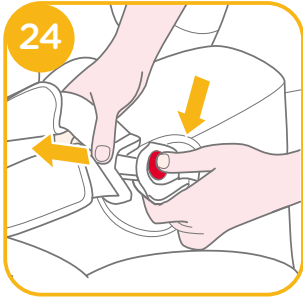
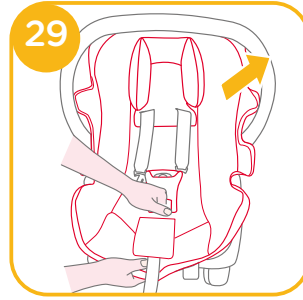
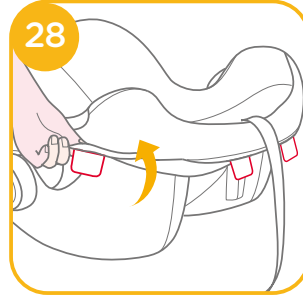
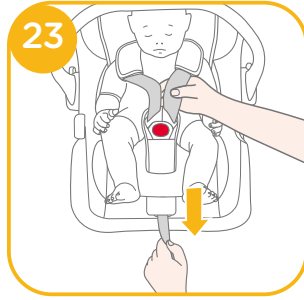

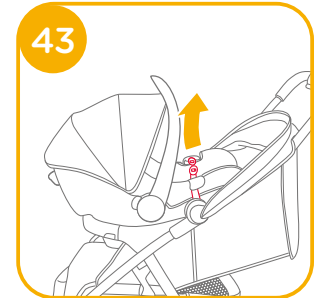
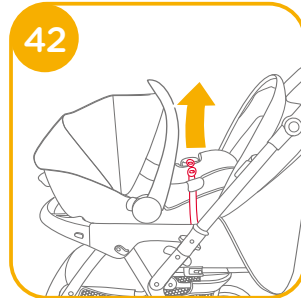
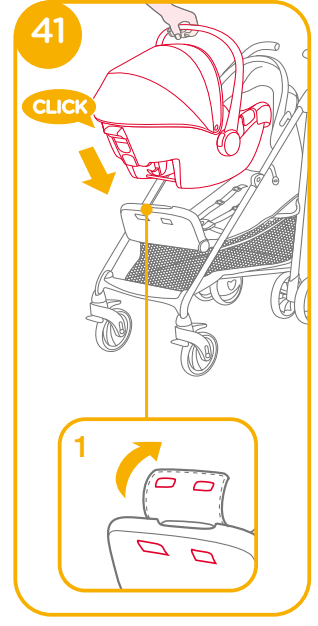
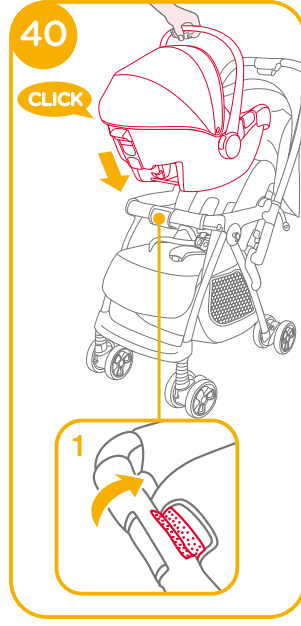
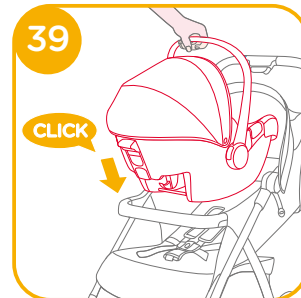
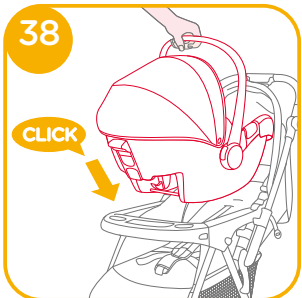
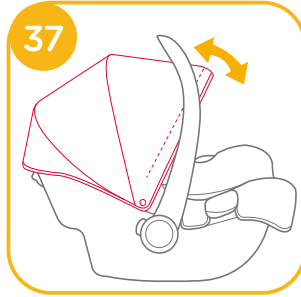
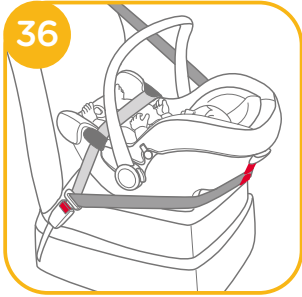
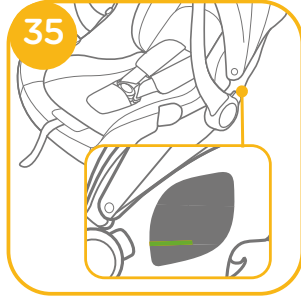

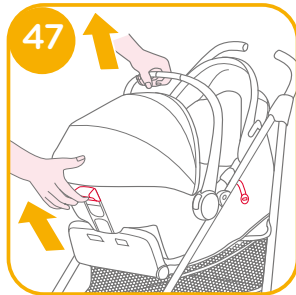
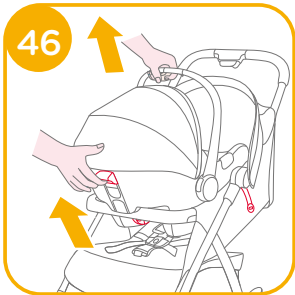
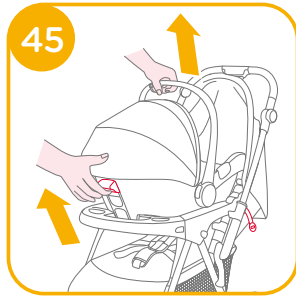
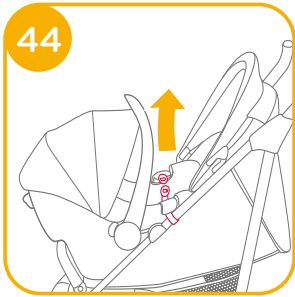

GB Welcome to Joie™

Congratulations on becoming part of the Joie family! We are so excited to be part of your journey with your little one. While traveling with the Joie i-Snug™ 2 enhanced child restraint you are using a high quality, fully certified safety i-Size Enhanced Child Restraint. Please carefully read this manual and follow each step to ensure a comfortable ride and best protection for your child.

To use this Joie enhanced child restraint with the i-Size base according to the UN Regulation No.129, your child must meet the following requirements.

Child height 40cm-75cm/ Child weight ≤13kg; (Child age < 12 months).

To use this infant carrier module with vehicle belt, your child must meet the following requirements.

Child height 40cm-75cm/ Child weight ≤13kg; (Child age < 12 months).

Base

These instructions show the use of the infant carrier module and the base. This base can also be used with other certain Joie infant carrier module. Please read all the instructions in this manual before installing and using the product.

**! IMPORTANT: KEEP FOR FUTURE REFERENCE.
PLEASE READ CAREFULLY.**

Please keep the instruction manual in the storage compartment at the bottom of the base as right figure.

or
Please keep the instruction manual at the bottom of the soft goods.

For warranty information, please visit our website at joiebaby.com

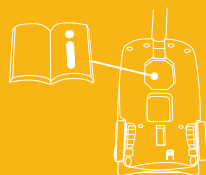

Parts List

Please make sure there are no missing parts. Please contact the retailer if anything is missing.

- | | |
|---------------------------------|-----------------------------------|
| 1 Head Support | 14 Rear Guide |
| 2 Seat Pad | 15 Stroller Fix Release Button B |
| 3 Stroller Fix Release Button A | 16 ISOFIX Connector |
| 4 Side Guide | 17 Shell Indicator |
| 5 Infant Insert | 18 ISOFIX Guides |
| 6 Adjustment Webbing | 19 Load Leg |
| 7 Harness Adjustment Button | 20 Load Leg Adjust Button A |
| 8 Shoulder Harness | 21 Load Leg Indicator |
| 9 Canopy | 22 Load Leg Adjust Button B |
| 10 Harness Connectors | 23 Child Restraint Release Button |
| 11 Harness Buckle | |
| 12 Handle | |
| 13 Handle Button | |

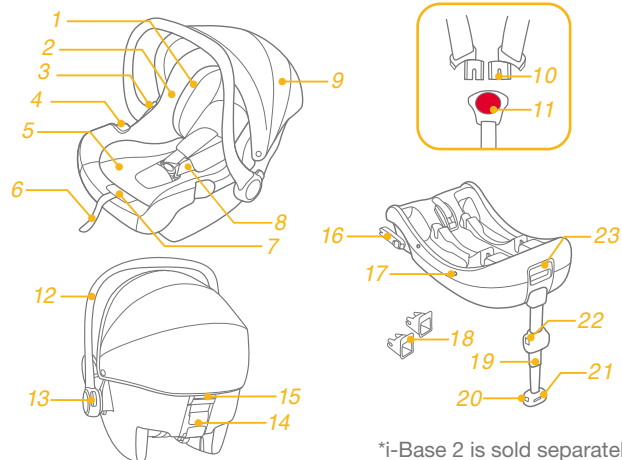

*i-Base 2 is sold separately.

WARNING

- ! BE cautious that the rigid items and plastic parts of the enhanced child restraint system shall be so located and installed that they are not liable to become trapped by a movable seat or in the door of the vehicle.
- ! DO NOT use the rearward facing enhanced child restraint systems in seating positions where there is an active frontal airbag installed.
- ! To use this enhanced child restraint with base according to the UN Regulation No.129, your child must meet the following requirements. Child height 40cm-75cm/ Child weight ≤13kg (Child age ≤12months).
- ! To use this infant carrier module with vehicle belt, your child must meet the following requirements. Child height 40cm-75cm/ Child weight ≤13kg (Child age ≤12months).
- ! The enhanced child restraint may not fit in all approved vehicles. Please refer to the fitting list included for more details.
- ! Any straps holding the enhanced child restraint to the vehicle should be tight. that any support-leg should be in contact with the vehicle floor, that any straps or impact shields restraining the child should be adjusted to the child's body, and that straps should not be twisted.
- ! DO NOT use any load bearing contact points other than those described in the instructions and marked on the enhanced child restraint.
- ! After your child is placed in this enhanced child restraint, the safety belt must be used correctly.
- ! This enhanced child restraint should be replaced when it has been subject to violent stresses in an accident. An accident can cause damage to it that you cannot see.
- ! Consider the danger of making any alterations or additions to the device without approval of the adequate authority, and the danger of not following closely to the installation instructions provided by the enhanced child restraint manufacturer.
- ! Please keep this enhanced child restraint away from sunlight, otherwise it may be too hot for child's skin. Always touch the enhanced child restraint before placing child in it.
- ! DO NOT leave your child unattended in the enhanced child restraint system.

WARNING

- ! Any luggage or other objects liable to cause injuries in the event of a collision shall be properly secured.
- ! The enhanced child restraint system shall NOT BE USED without the soft goods.
- ! The soft goods should not be replaced with any other than the one recommended by the manufacturer, because the soft goods constitutes an integral part of the restraint performance.
- ! Please check if this enhanced child restraint can be installed properly in your vehicle before you purchase it.
- ! NO enhanced child restraint can guarantee full protection from injury in an accident. However, proper use of this enhanced child restraint will reduce the risk of serious injury or death to your child.
- ! DO NOT install this enhanced child restraint without following the instructions in this manual or you may put your child at serious risk of injury or death.
- ! DO NOT use this enhanced child restraint if it has damaged or missing parts.
- ! The instructions can be retained on the child restraint for its life period.
- ! For an "i-Size Enhanced Child Restraint System", the user shall also be referred to the vehicle manufacturer's handbook.

Emergency

In case of emergency or accidents, it is most important to have your child taken care of with first aid and medical treatment immediately.

Product Information

DO NOT use the rearward facing enhanced child restraint systems in seating positions where there is an active frontal airbag installed.

i-Snug™ 2 infant carrier module is compatible with i-Base 2, i-Base lx 2, i-Base Advance, i-Base Encore

1. This is an “i-Size” Enhanced Child Restraint System. It is approved according to UN Regulation No.129, for use in, i-Size compatible vehicle seating positions as indicated by vehicle manufacturers in the vehicle users’ manual.
2. If in doubt, consult either the Enhanced Child Restraint System manufacturer or the retailer.

i-Snug™ 2 infant carrier module is compatible with ClickFit R129, i-Base 2 with vehicle belt installation

1. This is Specific vehicle Belted Enhanced Child Restraint System.
2. If in doubt, consult either the Enhanced Child Restraint System manufacturer or the retailer.



i-Snug™ 2 infant carrier module can be used separately

1. This is Universal Belted Enhanced Child Restraint System. It is approved according to UN Regulation No.129, for use primarily in “Universal seating positions” as indicated by vehicle manufacturers in the vehicle user’s manual.
2. If in doubt, consult either the Enhanced Child Restraint System manufacturer or the retailer.

Materials
Patent No.

Plastics, metal, fabrics
Patents pending

Choose the Installation Mode

Figure for Installation	Suitable for
	Child height 40cm-75cm/ Child weight≤13kg (Child age≤12 months)
	Child height 40cm-75cm/ Child weight≤13kg (Child age≤12 months)
	Child height 40cm-75cm/ Child weight≤13kg Child age≤12 months

Concerns on Installation

see images 1 - 2

Handle Adjustment

see images 3 - 4

The handle of the infant carrier module can be adjusted to 3 positions.

3

! Position 1- Position for car, hand or stroller transportation.

To adjust the handle, squeeze the handle buttons on both sides to release it 4 -1, and then rotate the handle until it clicks into any of the 3 positions. 4 -2

Installation with base

see images 5 - 15

1. Unfold the load leg from storage compartment. 5
 2. Fit the ISOFIX guides with the ISOFIX anchor points. 6 The ISOFIX guides can protect the surface of the vehicle seat from being torn. They can also guide the ISOFIX connectors.
 3. Rotate the ISOFIX connectors 180 degrees until they are pointing in the direction of the ISOFIX guides. 7
 4. Line up the ISOFIX connectors with the ISOFIX guides, and then click both ISOFIX connectors into the ISOFIX anchor points. 8
- ! Make sure that both ISOFIX connectors are securely attached to their ISOFIX anchor points. There should be two audible clicks and the colors of the indicators on the both ISOFIX connectors should be completely green. 8 -1
- ! Check to make sure the base is securely installed by pulling on the both ISOFIX connectors.

5. After placing the base on the vehicle seat, extend the load leg to floor 9. When the load leg indicator shows green means it is installed correctly, red means it is installed incorrectly. 9 -3

! The load leg has multiple positions. When the load leg indicator shows red this means the load leg is in the wrong position.

! Make sure the load leg is in full contact with the vehicle floor pan.

! Squeeze the load leg releasing button, then shorten the load leg upwards.

The completely assembled base is shown as 10

! The ISOFIX connectors must be attached and locked onto the ISOFIX anchor points. 10 -1

! The load leg must be installed correctly with green indicator. 10 -2

! Please install the enhanced child restraint on the rear vehicle seat and then put the child in the enhanced child restraint.

6. Push the infant carrier module down into the base 11, if the enhanced child restraint is secure, the enhanced child restraint indicator shows green. 12

! Pull up on the infant carrier module to be sure it is securely latched into the base.

7. To release the infant carrier module, pull the infant carrier up 13 -2 while squeezing the child restraint release button. 13 -1

8. To remove the base, press the secondary lock button 14 -1 first and then the button 14 -2 on the ISOFIX connectors before removing the base from the vehicle seat. 14

9. Press the ISOFIX releasing button to fold the ISOFIX. 15

Head Support and Shoulder Harnesses

see images 16 - 17

1. The head support can be adjusted according to the baby's height. ¹⁶
2. Check that shoulder harness straps are set at the proper height.
! No matter where the head support is, the bottom of head support must be level with the highest point of child's shoulder, it is shown as ¹⁷
! If the shoulder harness straps are not at proper height, the child might be ejected from the enhanced child restraint if there is a crash.

Securing Child in the Enhanced Child Restraint

see images 18 - 23

Note

1. Infant insert is for children's protection. Children whose height is under 60cm are suitable to use the infant insert.
2. Before using the insert, please add the foam wedge. ¹⁸



Remove the body portion of the infant insert when the infant's shoulders no longer fit comfortably.

1. While pressing the harness adjustment button, pull completely the two shoulder harnesses of the enhanced child restraint. ¹⁹
2. Unlock the buckle of the harnesses by pressing the red button. ²⁰
3. Place child into the infant carrier module and lock the buckle. ^{21 & 22}
4. Tighten the shoulder harnesses by pulling adjustment webbing. ²³

Detaching Canopy and Seat Pad

see images 24 - 29

To re-assemble the soft goods, reverse the aforementioned steps.

Installation without base

see images 30 - 37

- !** DO NOT install this infant carrier module on vehicle seats with Lap Belts. ³⁰
- !** This infant carrier module is suitable for vehicle seats with a 3-point Retractor Safety Belt only. ³¹
1. Place the infant carrier module onto the vehicle seat where you wish to put it. Pull the vehicle safety belt out and lock it into the vehicle buckle, sliding the vehicle lap belt into the side guides of the infant carrier module. ³²
- !** The infant carrier module can not be used if the vehicle safety belt buckle (female buckle end) is too long to anchor the infant carrier module securely. ^{32 -2}
2. Slide diagonal belt into the rear guide. ³³
3. Pull the vehicle shoulder belt to fasten the infant carrier module tightly and securely. ³⁴
4. Level line on infant carrier module must be level to the ground when the infant carrier module is installed. ³⁵
- !** Tension the vehicle safety belt as much as possible, checking that it is not loose or twisted.

- ! After installing the infant carrier module, always check that the vehicle belts are routed correctly and securely fastened into the vehicle buckle. 36

Use with Strollers

see images 38 - 47

Your infant carrier module is designed to attach to certain Joie stroller models featuring a special tray, armbar or calf support.

- ! Please make sure your stroller can fit the infant carrier module before purchasing it.
- ! Never allow more than one baby in the travel system at one time.
- ! Please brake your stroller before assembling the infant carrier module.
- ! Check that the parts used to fix the infant carrier module are securely fastened on the stroller.
- ! Recline the stroller seat back to the lowest position.

Use with Joie Strollers

To assemble the infant carrier module on Joie strollers, please follow these steps:

1. Place infant carrier module into stroller so notches in rockers fit over edge of armbar, tray or calf support. The infant carrier module will then automatically click into place. 38 & 39 & 40 & 41
 - ! If armbar has fabric cover, please detach the Velcro on armbar cover first. 40 -1
 - ! For the stroller with a special calf support, please adjust the calf support to the vertical position, detach the Velcro, and then lift the fabric cover. 41 -1

2. Use the straps on both sides of stroller to fix the child restraint. 42 & 43 & 44

- ! Try pulling the child restraint upwards to check that it is fitted correctly.

To remove the infant carrier module, release the straps from the infant carrier module, pull up the stroller release handle to release the infant carrier module from tray, armbar or calf support, and then lift infant carrier module out of stroller.

Please refer to 45 & 46 & 47.

Care and Maintenance

- ! After removing the foam wedge of insert, please store it somewhere that the child cannot access it.
- ! Please wash the seat cover and inner padding with cold water under 30°C. Please refer to the care label for instructions on cleaning the fabric parts of the infant carrier.
- ! Do not iron the soft goods.
- ! Do not bleach or dry clean the soft goods.
- ! Do not use undiluted detergents, gasoline or other organic solvent to wash the infant carrier module or base. It may cause damage to the enhanced child restraint.
- ! Do not twist the seat cover and inner padding in an attempt to dry. It may leave the seat cover and inner padding with wrinkles.
- ! Please hang dry the seat cover and inner padding in the shade.
- ! Please remove the infant carrier module and base from the vehicle seat if not in use for a long period of time. Put the enhanced child restraint in a cool, dry place and somewhere your child cannot access it.

PT

Bem-vindo à Joie™

Parabéns por se tornar membro da família Joie! Estamos muito satisfeitos por participar na sua aventura com o seu bebé. Ao viajar com o dispositivo avançado de retenção Joie i-Snug™ 2, estará a utilizar um sistema avançado de retenção de alta qualidade, totalmente certificado de tamanho i-Size. Leia atentamente este manual e execute todos os passos para garantir uma utilização confortável e a melhor proteção para a criança.

Para utilizar este dispositivo avançado de retenção para crianças da Joie com a base i-Size de acordo com a Regulamentação UN N.º 129, a criança deve cumprir os seguintes requisitos.

Altura da criança 40 cm-75 cm/ Peso da criança ≤ 13 kg; (Idade da criança < 12 meses).

Para utilizar este transportador com o cinto de segurança do veículo, a criança deve cumprir os seguintes requisitos.

Altura da criança 40 cm-75 cm/ Peso da criança ≤ 13 kg; (Idade da criança < 12 meses).

Base

Estas instruções mostram a utilização do transportador e a base. Esta base também pode ser utilizada com outros transportadores Joie. Leia todas as instruções deste manual antes de utilizar o produto.

! IMPORTANTE: GUARDAR PARA CONSULTA FUTURA. LEIA ATENTAMENTE.

Guarde o manual de instruções no compartimento de armazenamento no fundo da base, como indicado na figura à direita.

ou
Guarde o manual de instruções na parte inferior do tecido acolchoado.

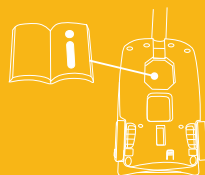

Para informações sobre a garantia, visite o nosso website em joiebaby.com

Lista de componentes

- | | |
|---|--|
| 1 Apoio de cabeça | 14 Guia traseiro |
| 2 Capa de tecido acolchoado | 15 Botão de desbloqueio da fixação ao carrinho de bebé B |
| 3 Botão de desbloqueio da fixação ao carrinho de bebé A | 16 Conector ISOFIX |
| 4 Guia lateral | 17 Indicador da estrutura |
| 5 Redutor para bebé | 18 Guias ISOFIX |
| 6 Correia de ajuste | 19 Perna de carga |
| 7 Botão de ajuste das alças | 20 Botão A de ajuste da perna de carga |
| 8 Alça | 21 Indicador da perna de carga |
| 9 Capota | 22 Botão B de ajuste da perna de carga |
| 10 Conectores das alças | 23 Botão de desbloqueio do transportador |
| 11 Fivela da alça | |
| 12 Pega | |
| 13 Botão da pega | |

Certifique-se de que não existem peças em falta. Se faltar alguma peça, contacte o revendedor.

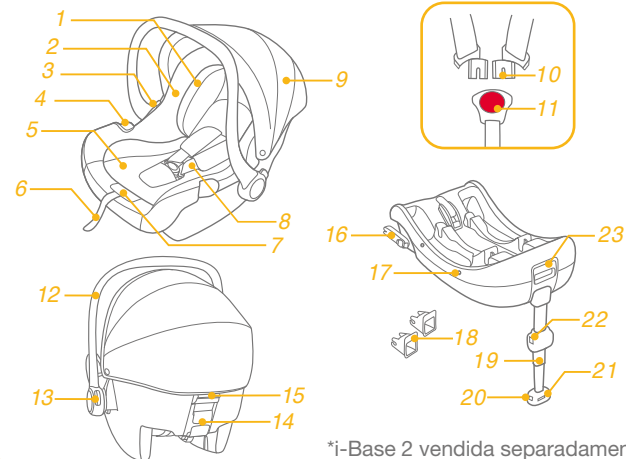

*i-Base 2 vendida separadamente.

AVISO



- ! TENHA atenção ao facto de as peças rígidas e plásticas do dispositivo avançado de retenção para crianças deverem estar localizadas e instaladas de forma a não ficarem presas num assento móvel ou na porta do veículo.
- ! NÃO utilize dispositivos de retenção para crianças virados para a retaguarda em lugares sentados onde esteja instalado um airbag frontal ativo.
- ! Para utilizar este dispositivo avançado de retenção para crianças de acordo com a Regulamentação UN N.º 129, a criança deve cumprir os seguintes requisitos. Altura da criança 40 cm-75 cm/ Peso da criança ≤ 13 kg (Idade da criança ≤ 12 meses).
- ! Para utilizar este transportador com o cinto de segurança do veículo, a criança deve cumprir os seguintes requisitos. Altura da criança 40 cm-75 cm/ Peso da criança ≤ 13 kg (Idade da criança ≤ 12 meses).
- ! O dispositivo avançado de retenção para crianças poderá não caber em todos os veículos aprovados. Consulte mais detalhes na lista incluída.
- ! As correias que seguram o dispositivo avançado de retenção para crianças ao veículo devem ser apertadas, de modo a que as pernas de apoio estejam em contacto com o piso do veículo, as correias ou proteções contra impactos que retêm a criança estejam ajustadas ao corpo da criança e as correias não fiquem torcidas.
- ! NÃO utilize quaisquer pontos de contacto de suporte de carga diferentes dos descritos nas instruções e marcados no dispositivo avançado de retenção para crianças.
- ! Após a colocação da criança no dispositivo avançado de retenção, o cinto de segurança deve ser utilizado corretamente.
- ! Este dispositivo avançado de retenção para crianças deve ser substituído caso tenha sido sujeito a esforços violentos num acidente. Um acidente pode causar danos não visíveis.
- ! Não devem ser efetuadas alterações ou adições ao dispositivo sem a aprovação de uma autoridade competente e devem ser seguidas as instruções de instalação fornecidas pelo fabricante do dispositivo avançado de retenção para crianças.
- ! Mantenha este dispositivo avançado de retenção para crianças afastado de luz solar direta, caso contrário, este poderá atingir temperaturas demasiado elevadas para a pele da criança. Toque sempre no dispositivo avançado de retenção para crianças antes de colocar a criança.
- ! NÃO deixe a criança sem supervisão no sistema avançado de retenção para crianças.

AVISO

- ! Todas as bagagens ou outros objetos que possam causar ferimentos em caso de colisão, devem estar corretamente fixos.
- ! O sistema avançado de retenção para crianças NÃO DEVE SER UTILIZADO sem a capa de tecido acolchoado.
- ! A capa de tecido acolchoado não deve ser substituída por qualquer outra que não seja recomendada pelo fabricante, pois é parte integrante do sistema de retenção.
- ! Verifique se este dispositivo avançado de retenção para crianças pode ser instalado corretamente no seu veículo antes de o adquirir.
- ! NENHUM sistema avançado de retenção para crianças pode garantir uma proteção total contra ferimentos num acidente. Contudo, a utilização apropriada deste dispositivo avançado de retenção para crianças reduzirá o risco de lesões graves ou morte da criança.
- ! NÃO instale este dispositivo avançado de retenção para crianças sem seguir as instruções deste manual, pois poderá sujeitar a criança a riscos ferimentos ou morte.
- ! NÃO utilize este dispositivo avançado de retenção para crianças se o mesmo estiver danificado ou existirem peças em falta.
- ! As instruções podem ser guardadas no dispositivo de retenção para crianças durante o seu período de vida útil.
- ! Para um “Sistema avançado de retenção para crianças i-Size”, o utilizador também deve consultar o manual do fabricante do veículo.
- ! NÃO utilize dispositivos de retenção para crianças virados para a retaguarda em lugares sentados onde esteja instalado um airbag frontal ativo.

Emergência

Em caso de emergência ou acidente, é muito importante que a criança receba imediatamente primeiros socorros e tratamento médico.

Figura para instalação	Adequado para
	Altura da criança 40 cm-75 cm/ Peso da criança ≤ 13 kg (Idade da criança ≤ 12 meses).
	Altura da criança 40 cm-75 cm/ Peso da criança ≤ 13 kg (Idade da criança ≤ 12 meses).
	Altura da criança 40 cm-75 cm/ Peso da criança ≤ 13 kg (Idade da criança ≤ 12 meses).

Informações sobre o produto

O módulo da cadeira auto i-Snug™ 2 é compatível com i-Base 2, i-Base lx 2, i-Base Advance, i-Base Encore.

1. Este é um sistema avançado “i-Size” de retenção para crianças. Está aprovado ao abrigo da Regulamentação UN N.º 129 para utilização em veículos com lugares sentados compatíveis com “i-Size”, como indicado no manual do utilizador do fabricante do veículo.

2. Em caso de dúvida, consulte o fabricante ou o revendedor do sistema avançado de retenção para crianças.

O módulo da cadeira auto i-Snug™ 2 é compatível com ClickFit R129, Instalação de i-Base 2 com cinto de segurança do veículo.

1. Este é um sistema avançado de retenção para crianças com cinto de segurança para veículo específico.

2. Em caso de dúvida, consulte o fabricante ou o revendedor do sistema avançado de retenção para crianças.

O módulo da cadeira auto i-Snug™ 2 pode ser utilizado separadamente.

1. Este é um sistema avançado universal de retenção para crianças. Está aprovado ao abrigo da Regulamentação UN N.º 129 para utilização principalmente em “lugares sentados universais”, conforme indicado pelos fabricantes de veículos no manual do utilizador do veículo.

2. Em caso de dúvida, consulte o fabricante ou o revendedor do sistema avançado de retenção para crianças.

Materiais Plásticos, metal, tecidos

Patente n.º Patentes pendentes

Cuidados na instalação

Ver imagens 1 - 2

Ajuste da pega

ver imagens 3 - 4

A pega do transportador pode ser ajustada para 3 posições. 3

! Posição 1- Posição para carro, transporte à mão ou no carrinho.

Para ajustar a pega, aperte os botões de ajuste da pega em ambos os lados para a desbloquear 4 -1, e, em seguida, rode a pega até que esta encaixe numa das 3 posições. 4 -2

Instalação com base

ver imagens 5 - 15

1. Desdobre a perna de carga a partir do compartimento de armazenamento. 5
2. Encaixe os guias ISOFIX nos pontos de fixação ISOFIX. 6 Os guias ISOFIX podem proteger a superfície do banco do veículo contra roturas. Também servem para guiar os conectores ISOFIX.
3. Rode os conectores ISOFIX 180 graus até que os mesmos apontem na direção dos guias ISOFIX. 7
4. Alinhe os conectores ISOFIX com os guias ISOFIX e, em seguida, encaixe ambos os conectores ISOFIX nos pontos de fixação ISOFIX. 8

! Certifique-se de que ambos os conectores ISOFIX estão corretamente encaixados nos pontos de fixação ISOFIX. Deverá ouvir dois cliques e a cor dos indicadores de ambos os conectores ISOFIX deverá ser completamente verde. 8 -1

! Certifique-se de que a base está firmemente instalada puxando por ambos os conectores ISOFIX.

5. Depois de colocar a base no banco do veículo, estique a perna de carga até ao piso do veículo 9. Se o indicador da perna de carga apresentar a cor verde, significa que a instalação está correta e a cor vermelha significa que a instalação está incorreta. 9 -3

! Le piètement de charge a plusieurs positions. Lorsque l'indicateur de piètement de charge est rouge, cela signifie que le piètement de charge est dans une mauvaise position.

! Certifique-se de que a perna de carga está em contacto com o piso do veículo.

! Aperte o botão de desbloqueio da perna de carga e, em seguida, encurte a perna de carga para cima.

A ilustração apresenta a base totalmente montada. 10

! Os conectores ISOFIX devem estar encaixados e bloqueados nos pontos de fixação ISOFIX. 10 -1

! A perna de carga deve estar corretamente instalada com o indicador em cor verde. 10 -2

! Veuillez installer le dispositif de retenue pour enfants amélioré sur le siège arrière du véhicule, puis placez l'enfant dans le dispositif de retenue pour enfants amélioré.

6. Pressione o transportador na base 11, se o dispositivo avançado de retenção estiver corretamente encaixado, o indicador do dispositivo avançado de retenção apresentará a cor verde. 12
- ! Puxe pelo transportador para se certificar de que o mesmo se encontra corretamente encaixado na base.

7. Pour détacher le module porte-bébé, tirez le porte-bébé vers le haut 13 -2 tout en appuyant sur le bouton d'ouverture du dispositif de retenue pour enfants. 13 -1

8. Para remover a base, pressione primeiro o botão de bloqueio secundário 14 -1 e, em seguida, o botão 14 -2 nos conectores ISOFIX antes de remover a base do banco do veículo. 14

9. Pressione o botão de desbloqueio ISOFIX para dobrar o ISOFIX. 15

Apoio de cabeça e alças

ver imagens 16 - 17

1. L'appui-tête peut être ajusté en fonction de la taille de bébé. 16
 2. Certifique-se de que as alças se encontram à altura apropriada.
- ! OÙ que se trouve l'appui-tête, le bas de l'appui-tête doit toujours être au même niveau que le point le plus haut de l'épaule de l'enfant, comme indiqué dans le schéma 17
- ! Se as alças não estiverem à altura apropriada, a criança poderá ser ejetada do dispositivo avançado de retenção em caso de colisão.

Colocar e prender a criança no dispositivo avançado de retenção

ver imagens 18 - 23

Nota

1. O redutor para bebé é utilizado para proteção da criança. Crianças com altura inferior a 60 cm podem utilizar o redutor para bebé.
2. Adicione a almofada de esponja antes de utilizar o redutor. 18



Retire a parte do corpo do redutor para bebé se os ombros da criança já não repousarem confortavelmente.

1. Enquanto pressiona o botão de ajuste das correias, puxe completamente as alças do dispositivo avançado de retenção para crianças. 19
2. Abra a fivela pressionando o botão vermelho. 20
3. Coloque a criança no transportador e aperte o cinto de segurança. 21 & 22
4. Aperte as alças puxando a cinta de ajuste. 23

Remover a capota e a capa de tecido acolchoado

ver imagens 24 - 29

Para voltar a colocar a capa de tecido acolchoado, inverta os passos mencionados.

Instalação sem base

ver imagens 30 - 37

- ! NÃO instale o transportador num veículo que possua correias subabdominais. 30
- ! Este transportador é apropriado para bancos de veículo com cintos de segurança retráteis de 3 pontos. 31
1. Coloque o transportador no banco pretendido do veículo. Puxe o cinto de segurança e bloqueie-o na fivela, passando o cinto subabdominal pelos guias do transportador. 32
- ! O transportador não pode ser utilizado se a fivela do cinto de segurança (conector fêmea da fivela) for demasiado longa para fixar em segurança o transportador. 32 -2
2. Passe o cinto diagonal pelo guia traseiro. 33
 3. Puxe pelo cinto de segurança do veículo para apertar firmemente o transportador. 34
 4. A linha de nível do transportador deve estar nivelada com o piso do veículo quando o transportador estiver instalado. 35
- ! Estique o máximo possível o cinto de segurança para se certificar de que o mesmo não está solto nem torcido.

! Após a instalação do transportador, verifique sempre se o cinto de segurança do veículo está corretamente colocado e bem apertado na fivela. 36

Utilização com carrinhos de bebé

ver imagens 38 - 47

O transportador foi concebido para se fixar em determinados modelos de carrinho de bebé Joie que apresentam um tabuleiro especial, barra de proteção ou apoio da perna.

- ! Certifique-se de que o seu carrinho de bebé se adapta ao transportador antes de o comprar.
- ! Nunca permita a utilização por parte de mais do que uma criança ao mesmo tempo no sistema de transporte.
- ! Trave o carrinho de bebé antes de instalar o transportador.
- ! Certifique-se de que as peças utilizadas para fixar o transportador estão firmemente apertadas no carrinho de bebé.
- ! Recline o banco do carrinho para trás para a posição mais baixa.

Utilização com carrinhos de bebé Joie

Para instalar o transportador nos carrinhos de bebé Joie, siga estes passos:

1. Coloque o transportador no carrinho de bebé, de modo que os entalhes dos botões basculantes encaixem sobre a extremidade da barra de proteção, tabuleiro ou apoio da perna. Em seguida, irá ouvir um clique e o transportador ficará automaticamente no lugar. 38 e 39 e 40 e 41
- ! Se a barra de proteção tiver um revestimento em tecido, remova primeiro o velcro no revestimento da barra de proteção. 40 -1

! Para o carrinho de bebé com apoio da perna especial, ajuste o apoio da perna para a posição vertical, remova o velcro e, em seguida, levante o revestimento em tecido. 41 -1

2. Utilize as correias em ambos os lados do carrinho de bebé para prender o dispositivo de retenção. 42 e 43 e 44

! Puxe o dispositivo de retenção para cima para verificar se está devidamente fixado.

Para remover o transportador, solte as correias do transportador, puxe a pega de libertação do carrinho para soltar o transportador do tabuleiro, barra de proteção ou apoio da perna, e, em seguida, eleve o transportador e retire-o do carrinho de bebé. Consulte 45 e 46 e 47.

Cuidado e manutenção

- ! Depois de remover a almofada de esponja do redutor, armazene-a num local não acessível a crianças.
- ! Veuillez laver la housse du siège et le rembourrage interne avec de l'eau froide, à moins de 30°C. Veuillez vous référer à l'étiquette d'entretien pour les instructions de nettoyage des parties en tissu du porte-bébé.
- ! Não engome a capa de tecido.
- ! Não utilize lixívia nem lavar a seco a capa de tecido.
- ! Não utilize detergentes não diluídos, gasolina ou outros solventes orgânicos para lavar o transportador ou a base. Poderá danificar o dispositivo avançado de retenção.
- ! Não torça a capa e o acolchoado interior numa tentativa de os secar. Poderá originar vincos na capa e no acolchoado interior .
- ! Seque a capa e o acolchoado interior à sombra.
- ! Remova o transportador e a base do banco do veículo se não pretender utilizá-lo durante um longo período. Coloque o dispositivo avançado de retenção para crianças num local fresco e seco, fora do alcance das crianças.

ES

Bienvenido a Joie™

¡Enhorabuena por unirse a la familia Joie! Estamos encantados de formar parte de su viaje y del de su pequeño. Cuando viaje con el dispositivo de sujeción para niños mejorado Joie i-Snug™ 2, estará utilizando un dispositivo de sujeción para niños mejorado i-Size de seguridad de alta calidad y totalmente certificado. Lea detenidamente este manual y siga cada paso para garantizar que su bebé viaje cómodamente y esté protegido de la mejor manera posible.

Para utilizar este dispositivo de sujeción para niños mejorado de Joie con la base de i-Size de acuerdo con el reglamento n.º 129 de la ONU el niño deberá cumplir los siguientes requisitos.

Altura del niño entre 40 cm y 75 cm/Peso del niño ≤ 13 kg (edad del niño < 12 meses).

Para utilizar este módulo de sujeción para niños con el cinturón de un vehículo, el niño deberá cumplir los siguientes requisitos:

Altura del niño entre 40 cm y 75 cm/Peso del niño ≤ 13 kg (edad del niño < 12 meses).

Base

Estas instrucciones describen el uso del módulo de sujeción para niños y de la base. Esta base también puede utilizarse con otros módulos de sujeción para niños de Joie. Lea todas las instrucciones incluidas en este manual antes de instalar y utilizar el producto.

¡ IMPORTANTE: GUARDE ESTE MANUAL PARA FUTURAS CONSULTAS. LEA DETENIDAMENTE.

Guarde el manual de instrucciones en el compartimento de almacenamiento de la parte inferior de la base como se muestra en la figura que aparece a la derecha.

o
Guarde el manual de instrucciones en la parte inferior del acolchado.

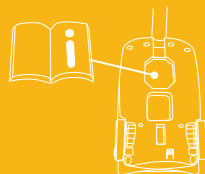

Para obtener información sobre la garantía, visite nuestro sitio web en joiebaby.com.

Lista de piezas

- | | |
|---------------------------------------|--|
| 1 Reposacabezas | 15 Botón B de desbloqueo del cochecito |
| 2 Acolchado del asiento | 16 Conector ISOFIX |
| 3 Botón A de desbloqueo del cochecito | 17 Indicador de armazón |
| 4 Guía lateral | 18 Guías ISOFIX |
| 5 Accesorio para niños pequeños | 19 Pata de carga |
| 6 Cincha de ajuste | 20 Botón A de ajuste de la pata de carga |
| 7 Botón de ajuste de arnés | 21 Indicador de la pata de carga |
| 8 Arnés de los hombros | 22 Botón B de ajuste de la pata de carga |
| 9 Capota | 23 Botón de desbloqueo del módulo del portabebés |
| 10 Conectores del arnés | |
| 11 Hebilla del arnés | |
| 12 Asa | |
| 13 Botón del asa | |
| 14 Guía lateral | |

Asegúrese de que no falta ninguna pieza. Póngase en contacto con su distribuidor si falta alguna pieza.

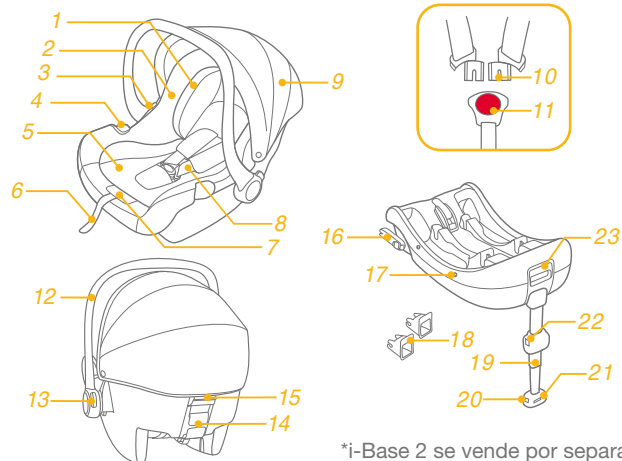

*i-Base 2 se vende por separado

ADVERTENCIA



- ! TENGA cuidado para que los elementos rígidos y las piezas de plástico del dispositivo de sujeción para niños mejorado se coloquen e instalen de manera que no puedan quedar atrapados por un asiento móvil o en la puerta del vehículo.
- ! NO use los dispositivos de sujeción para niños mejorados con orientación hacia atrás en asientos donde haya un airbag frontal activo instalado.
- ! Para utilizar este dispositivo de sujeción para niños mejorado con base de acuerdo con la norma n.º 129 de la ONU, el niño deberá cumplir los siguientes requisitos: Altura del niño: 40 cm-75 cm/Peso del niño: ≤ 13 kg (edad del niño ≤ 12 meses).
- ! Para utilizar este módulo de sujeción para niños con el cinturón de un vehículo, el niño deberá cumplir los siguientes requisitos: Altura del niño: 40 cm-75 cm/Peso del niño: ≤ 13 kg (edad del niño ≤ 12 meses).
- ! El respaldo mejorado para niños puede no caber en todos los vehículos aprobados. Consulte la lista de accesorios incluida para obtener más detalles.
- ! Las correas que fijan el dispositivo de sujeción para niños mejorado al vehículo deben estar apretadas, las patas de soporte deben estar en contacto con el suelo del vehículo y las correas o las protecciones contra impactos que sujetan al niño deben ajustarse al cuerpo del niño y no retorcerse.
- ! NO utilice ningún punto de contacto de soporte de carga distinto a los que se describen en las instrucciones y aparecen en el dispositivo de sujeción para niños mejorado.
- ! Una vez colocado el niño en el dispositivo de sujeción para niños mejorado, el cinturón de seguridad se deberá utilizar correctamente.
- ! Este dispositivo de sujeción para niños mejorado se debe reemplazar si ha estado sometido a tensiones violentas en un accidente. Un accidente puede causar daños no visibles en dichos elementos.
- ! Considere el peligro de realizar alteraciones o modificaciones al dispositivo sin la aprobación de la autoridad adecuada y el peligro de no seguir estrictamente las instrucciones de instalación facilitadas por el fabricante del dispositivo de sujeción para niños mejorado.
- ! Mantenga el dispositivo de sujeción para niños mejorado alejado de la luz directa del sol ya que, si no lo hace, podría alcanzar temperaturas demasiado altas para la piel de su hijo. Toque siempre el dispositivo de sujeción para niños mejorado antes de colocar al niño en él.
- ! NO deje a su hijo sin supervisión en este sistema de sujeción para niños mejorado.

ADVERTENCIA

- ! Sujete correctamente el equipaje y cualquier otro objeto susceptible de provocar lesiones en caso de colisión.
- ! NO UTILICE el sistema de sujeción para niños mejorado sin el acolchado.
- ! El acolchado no deberá sustituirse por uno que no esté recomendado por el fabricante, ya que el acolchado constituye una parte esencial del funcionamiento del dispositivo de sujeción.
- ! Compruebe si el sistema de sujeción para niños se puede instalar correctamente en el vehículo antes de comprarlo.
- ! NINGÚN dispositivo de sujeción para niños mejorado puede garantizar una protección total contra lesiones en caso de accidente. Sin embargo, un uso adecuado de este dispositivo de sujeción para niños mejorado reducirá el riesgo de lesiones graves o, incluso, de muerte del niño.
- ! NO instale este dispositivo de sujeción para niños mejorado sin seguir las instrucciones que se indican en este manual ya que, si las incumple, podría poner a su hijo en peligro de sufrir lesiones o, incluso, de muerte.
- ! NO utilice este dispositivo de sujeción para niños mejorado si está dañado o si falta alguna de sus piezas.
- ! Las instrucciones pueden conservarse en el sistema de sujeción para niños durante su período de vida útil.
- ! Para un “sistema de sujeción para niños mejorado i-Size”, el usuario también deberá consultar el manual del fabricante del vehículo.
- ! NO use los dispositivos de sujeción para niños mejorados con orientación hacia atrás en asientos donde haya un airbag frontal activo instalado.

Emergencia

En caso de emergencia o accidente, es muy importante que su hijo reciba primeros auxilios y tratamiento médico de inmediato.

Figura de la instalación	Apto para
	Altura del niño entre 40 cm y 75 cm/Peso del niño \leq 13 kg (edad del niño \leq 12 meses).
	Altura del niño entre 40 cm y 75 cm/Peso del niño \leq 13 kg (edad del niño \leq 12 meses).
	Altura del niño entre 40 cm y 75 cm/Peso del niño \leq 13 kg (edad del niño \leq 12 meses).

Información del producto

El módulo del portabebés i-Snug™ 2 es compatible con i-Base 2, i-Base lx 2, i-Base Advance e i-Base Encore.

1. Este es un dispositivo de sujeción para niños mejorado “i-Size”. Está aprobado conforme a la Norma N° 129 de la ONU, para el uso en vehículos compatibles con posiciones de sentado i-Size, tal y como indican los fabricantes de vehículos en los manuales de usuario del vehículo.

2. En caso de duda, consulte al fabricante o al distribuidor del dispositivo de sujeción para niños mejorado.

El módulo del portabebés i-Snug™ 2 es compatible con ClickFit R129, Instalación de i-Base 2 con cinturón de seguridad del vehículo.

1. Este es un sistema de sujeción para niños mejorado con cinturón para vehículo específico.

2. En caso de duda, consulte al fabricante o al distribuidor del dispositivo de sujeción para niños mejorado.

El módulo del portabebés i-Snug™ 2 se puede usar por separado.

1. Este es un sistema de sujeción para niños mejorado con cinturón universal. Está aprobado conforme a la Norma UN n.º 129, para el uso principal en “posiciones de asientos universales” como indican los fabricantes de vehículos en el manual del usuario del vehículo.

2. En caso de duda, consulte al fabricante o al distribuidor del dispositivo de sujeción para niños mejorado.

Materiales Plástico, metal, tela

Nº de patente Pendiente de patente

Consideraciones acerca de la instalación

consulte las imágenes 1 - 2

Ajuste del asa

consulte las imágenes 3 - 4

El asa del módulo de sujeción para niños se puede ajustar en 3 posiciones distintas. 3

! Posición 1-Posición para el coche o para transportar en el cochecito o sujetándolo con la mano.

Para ajustar el asa, presione los botones del asa situados en ambos lados para desbloquearlo 4 -1 y, a continuación, mueva el asa a cualquiera de las 3 posiciones hasta que oiga un clic. 4 -2

Instalación con la base

consulte las imágenes 5 - 15

1. Extienda la pata de carga desde el compartimento de almacenamiento. 5
2. Coloque las guías ISOFIX con los puntos de anclaje ISOFIX. 6 Las guías ISOFIX pueden proteger la superficie del asiento del vehículo contra roturas. También sirven para guiar los conectores ISOFIX.
3. Gire los conectores ISOFIX 180 grados hasta que estén apuntando en la dirección de las guías ISOFIX. 7
4. Alinee los conectores ISOFIX con las guías ISOFIX y, a continuación, introduzca ambos conectores ISOFIX en los puntos de anclaje ISOFIX hasta que escuche un clic. 8

! Asegúrese de que ambos conectores ISOFIX queden firmemente sujetos a sus puntos de anclaje ISOFIX. Deberá escuchar dos clics y los colores de los indicadores de ambos conectores ISOFIX deberán aparecer completamente en verde. 8 -1

! Para asegurarse de que la base está instalada de forma segura, tire de ambos conectores ISOFIX.

5. Después de colocar la base en el asiento del vehículo, extienda la pata de carga hasta el suelo 9. Cuando el indicador de la pata de carga aparezca en verde significará que está correctamente instalada. Si aparece en rojo, significará que no está correctamente instalada. 9 -3

! La pata de carga tiene varias posiciones. Cuando el indicador de la pata de carga aparece en rojo significa que la posición de la pata de carga no es correcta.

! Asegúrese de que la pata de carga esté totalmente en contacto con el suelo del vehículo.

! Apriete el botón de desbloqueo de la pata de carga y, a continuación, acorte la pata de carga tirando de ella hacia arriba.

La base montada completamente aparece en la figura 10

- ! Los conectores ISOFIX se deben fijar y bloquear en los puntos de anclaje ISOFIX. 10 -1
- ! La pata de carga debe estar correctamente instalada con el indicador en verde. 10 -2
- ! Instale el dispositivo de sujeción para niños mejorado en el asiento trasero del vehículo y, a continuación, coloque al niño en dicho dispositivo.
6. Empuje el módulo del portabebés hacia abajo dentro de la base 11, si el dispositivo de sujeción para niños mejorado está sujeto, el indicador de dicho dispositivo aparecerá en verde. 12
- ! Tire del módulo de sujeción para niños hacia arriba para asegurarse de que está firmemente sujeto a la base.

7. Para soltar el módulo del portabebés, tire de él hacia arriba **13** -2 presionando, al mismo tiempo, el botón de desbloqueo del sistema de sujeción para niños. **13** -1
8. Para retirar la base, pulse primero el botón de desbloqueo secundario **14** -1 y, a continuación, el botón **14** -2 de los conectores ISOFIX antes de quitar la base del asiento del vehículo. **14**
9. Pulse el botón de desbloqueo ISOFIX para plegar el sistema ISOFIX. **15**

Arneses del reposacabezas y de los hombros

consulte las imágenes **16** - **17**

1. El soporte para la cabeza se puede ajustar en función de la altura del bebé. **16**
 2. Compruebe que las correas de los arneses de los hombros estén colocadas a una altura adecuada.
- ! Independientemente de dónde se encuentre el soporte para la cabeza, la parte baja de este debe estar a la misma altura que el punto más alto de los hombros del niño, como se muestra en la imagen **17**
- ! Si las correas de los arneses de los hombros no están a la altura adecuada, el niño podría salir despedido del dispositivo de sujeción para niños mejorado en caso de accidente.

Asegurar al niño en el dispositivo de sujeción para niños mejorado

consulte las imágenes **18** - **23**

Nota

1. El accesorio para niños pequeños se utiliza para proteger a los niños. Los niños cuya altura es inferior a 60 cm son aptos para utilizar el accesorio para niños.
2. Antes de utilizar el accesorio, añada la cuña de espuma. **18**



Retire la parte que sujeta el cuerpo del accesorio para niños pequeños cuando el niño ya no pueda apoyar sus hombros cómodamente.

1. Mientras presiona el botón de ajuste del arnés, tire totalmente de los dos arneses de los hombros del dispositivo de sujeción para niños mejorado. **19**
2. Desbloquee la hebilla de los arneses presionando el botón rojo. **20**
3. Coloque al niño en el módulo de sujeción para niños y bloquee la hebilla. **21** & **22**
4. Apriete las correas de los arneses de los hombros tirando de la cincha de ajuste. **23**

Extraer la capota y el acolchado del asiento

consulte las imágenes **24** - **29**

Para volver a instalar el acolchado, siga los pasos mencionados en sentido contrario.

Instalación sin la base

consulte las imágenes 30 - 37

- ! NO instale este módulo de sujeción para niños en asientos de vehículos con cinturones de seguridad de cintura. 30
 - ! Este módulo de sujeción para niños se puede utilizar únicamente en asientos de vehículos con Cinturones de Seguridad Retráctiles con 3 puntos de sujeción. 31
1. Coloque el módulo de sujeción para niños en el asiento del vehículo en el que desee instalarlo. Saque el cinturón de seguridad del vehículo y bloquéelo en la hebilla del vehículo, deslizando el cinturón de la cintura por las guías laterales del módulo de sujeción para niños. 32
 - ! El módulo de sujeción para niños no puede utilizarse si la hebilla del cinturón de seguridad del vehículo (extremo hembra de la hebilla) es demasiado larga para anclar con seguridad el módulo de sujeción para niños. 32 -2
 2. Deslice el cinturón diagonal por la guía trasera. 33
 3. Tire del cinturón de los hombros del vehículo para sujetar el módulo de sujeción para niños firmemente para que quede bien sujeto. 34
 4. La línea de nivel del módulo de sujeción para niños deberá estar nivelada con el suelo cuando esté instalado el módulo de sujeción para niños. 35
- ! Tense el cinturón de seguridad del vehículo lo máximo posible asegurándose de que no quede suelto ni retorcido.
 - ! Después de instalar el módulo de sujeción para niños, asegúrese siempre de que los cinturones del vehículo estén colocados correctamente y estén bien sujetos en la hebilla del vehículo. 36

Uso con cochecitos

consulte las imágenes 38 - 47

El módulo del portabebés está diseñado para acoplarse a ciertos modelos de cochecito de Joie que incluyen una bandeja especial, reposabrazos o soporte para los gemelos.

- ! Asegúrese de que el cochecito encaja en el módulo del portabebés antes de comprarlo.
- ! En el sistema de viaje no se debe dejar más de un bebé en un momento dado.
- ! Frene el cochecito antes de montar el módulo del portabebés.
- ! Compruebe que las piezas utilizadas para fijar el módulo del portabebés están sujetas de forma segura en el cochecito.
- ! Recline el asiento del cochecito hacia atrás hasta la posición más baja posible.

Uso con cochecitos de Joie

Para montar el módulo del portabebés en cochecitos de Joie, siga estos pasos:

1. Coloque el módulo del portabebés en el cochecito de forma que las muescas del mando reclinable encajen en el borde del reposabrazos, de la bandeja o del soporte de los gemelos. De esta forma, el módulo del portabebés quedará fijado en su lugar. 38 y 39 y 40 y 41
- ! Si el reposabrazos tiene una cubierta de tela, desmonte el Velcro de dicha cubierta del reposabrazos primero. 40 -1
- ! Para cochecitos con un soporte de gemelos especial, ajuste dicho soporte a la posición vertical, desmonte el Velcro y, por último, levante la cubierta de tela. 41 -1

2. Utilice las correas de ambos lados del cochecito para fijar el dispositivo de sujeción para niños. 42 y 43 y 44

! Intente tirar del dispositivo de sujeción para niños hacia arriba para comprobar que está firmemente encajado.

Para retirar el módulo del portabebés, suelte las correas del módulo de dicho módulo, levante el asa de liberación del cochecito para liberar el módulo del portabebés de la bandeja, el reposabrazos o el apoyo para las pantorrillas, y luego levante el módulo del portabebés para sacarlo del carrito. Consulte 45 y 46 y 47.

Cuidados y mantenimiento

- ! Después de retirar la cuña de espuma del accesorio para niños pequeños, guárdela en un lugar donde no pueda acceder el niño.
- ! Lave la cubierta del asiento y el acolchado interior con agua fría a menos de 30 °C. Consulte la etiqueta de cuidados para obtener instrucciones sobre cómo limpiar las partes de tela del portabebés.
- ! No planche el acolchado.
- ! No limpie en seco ni utilice lejía para lavar el acolchado.
- ! No utilice detergentes sin diluir, gasolina u otros disolventes orgánicos para limpiar el módulo de sujeción para niños o la base. Si lo hace, puede dañar el dispositivo de sujeción para niños mejorado.
- ! No retuerza con demasiada fuerza la cubierta del asiento ni el acolchado interno para secarlos. Podrían quedar arrugas en la cubierta del asiento y en el acolchado interno.
- ! Deje secar la cubierta del asiento y el acolchado interno en un lugar protegido de la luz directa del sol.
- ! Retire la base y el módulo de sujeción para niños del asiento del vehículo cuando no vaya a utilizarlos durante un periodo prolongado de tiempo. Coloque el dispositivo de sujeción para niños mejorado en un lugar fresco y seco donde su hijo no pueda acceder.

FR Joie™ vous souhaite la bienvenue

Nous vous félicitons d'avoir rejoint la famille Joie ! Nous sommes très heureux de pouvoir faire partie de votre voyage avec votre petit. En voyageant avec le dispositif de retenue pour enfants amélioré Joie i-Snug™ 2, vous utilisez un dispositif de retenue pour enfants amélioré de haute qualité i-Size, avec une sécurité entièrement certifiée. Veuillez lire ce manuel et suivre chaque étape pour assurer le confort et la meilleure protection possible pour votre enfant.

Pour utiliser ce dispositif de retenue pour enfants amélioré Joie avec la base i-Size conformément à la réglementation UN N°129, votre enfant doit respecter les conditions suivantes.

Taille de l'enfant 40cm-75cm / Poids de l'enfant ≤ 13kg ; (Âge de l'enfant < 12 mois).

Pour utiliser ce module de transport bébé avec la ceinture du véhicule, votre enfant doit respecter les conditions suivantes.

Taille de l'enfant 40cm-75cm / Poids de l'enfant ≤ 13kg ; (Âge de l'enfant < 12 mois).

Base

Ces instructions présentent l'utilisation du module de transport bébé et de la base. Cette base peut aussi être utilisée avec d'autres modules de transport bébé Joie. Veuillez lire toutes les instructions de ce manuel avant d'installer et d'utiliser le produit.

! IMPORTANT : À CONSERVER POUR TOUTE CONSULTATION ULTÉRIEURE. À LIRE ATTENTIVEMENT.

Veuillez conserver le manuel d'instructions dans le compartiment de stockage en bas de la base, comme sur l'illustration à droite, ou
Veuillez conserver le mode d'emploi dans la partie inférieure des pièces souples.

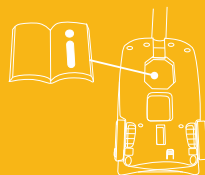

Pour des informations sur la garantie, veuillez visiter notre site Web à l'adresse joiebaby.com

Liste des pièces

- | | | | |
|----|--|----|--|
| 1 | Support de tête | 15 | Bouton B de déverrouillage de fixation de la poussette |
| 2 | Coussin du siège | 16 | Connecteur ISOFIX |
| 3 | Bouton A de déverrouillage de fixation de la poussette | 17 | Indicateur de protection |
| 4 | Guide latéral | 18 | Guides ISOFIX |
| 5 | Insert pour bébé | 19 | Piètement de charge |
| 6 | Sangle de réglage | 20 | Bouton A d'ajustement de piètement de charge |
| 7 | Bouton d'ajustement du harnais | 21 | Indicateur de piètement de charge |
| 8 | Harnais pour épaules | 22 | Bouton B d'ajustement de piètement de charge |
| 9 | Capote | 23 | Bouton de déverrouillage du module de transport bébé |
| 10 | Connecteurs du harnais | | |
| 11 | Boucle du harnais | | |
| 12 | Poignée | | |
| 13 | Bouton de la poignée | | |
| 14 | Guide arrière | | |

Veuillez vous assurer qu'il n'y a pas de pièces manquantes. Contactez le revendeur en cas de pièces manquantes.

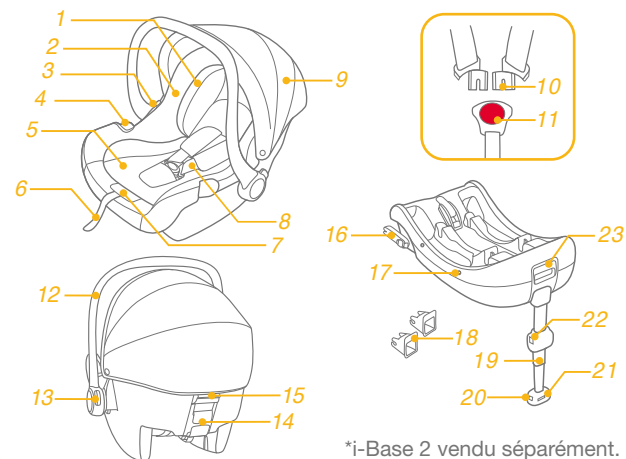

*i-Base 2 vendu séparément.

AVERTISSEMENT



- ! VEUILLEZ vous assurer que les éléments rigides et les pièces en plastique du système de retenue pour enfants amélioré soient situés et installés de sorte qu'ils ne soient pas susceptibles de se coincer sous un siège mobile ou dans la porte du véhicule.
- ! N'utilisez PAS les systèmes de retenue pour enfants améliorés face à l'arrière dans des positions d'assise où un airbag frontal actif est installé.
- ! Pour utiliser ce dispositif de retenue pour enfants amélioré avec une base conformément à la réglementation UN N°129, votre enfant doit respecter les conditions suivantes. Taille de l'enfant 40cm-75cm / Poids de l'enfant ≤ 13kg (Âge de l'enfant ≤ 12 mois)
- ! Pour utiliser cette coque de bébé avec la ceinture du véhicule, votre enfant doit répondre aux conditions suivantes. Taille de l'enfant 40cm-75cm / Poids de l'enfant ≤ 13kg (Âge de l'enfant ≤ 12 mois)
- ! Le dispositif de retenue pour enfants amélioré ne s'adapte peut être pas dans tous les véhicules homologués. Veuillez vous référer à la liste des accessoires inclus pour plus de détails.
- ! Les sangles qui maintiennent le dispositif de retenue pour enfants amélioré dans le véhicule doivent être serrées, le piètement doit être en contact avec le plancher du véhicule, les sangles qui retiennent l'enfant ou les dispositifs de protection contre les chocs doivent être ajustés au corps de l'enfant et ces sangles ne doivent pas être enroulées.
- ! N'utilisez PAS de points de contact porteurs autres que ceux décrits dans les instructions et indiqués sur le dispositif de retenue pour enfants amélioré.
- ! Après avoir placé votre enfant dans le dispositif de retenue amélioré, la ceinture de sécurité doit être utilisée correctement.
- ! Ce dispositif de retenue pour enfants amélioré doit être remplacé s'ils a été soumis à des tensions violentes dans un accident. Un accident peut les endommager, même si vous ne voyez pas les dommages.
- ! Soyez conscient du danger d'apporter des modifications ou des ajouts au dispositif sans l'approbation de l'autorité concernée ainsi que du danger de ne pas respecter strictement les instructions d'installation fournies par le fabricant du dispositif de retenue pour enfants amélioré.
- ! Veuillez conserver ce dispositif de retenue pour enfants amélioré à l'écart de la lumière du soleil, car il pourrait devenir trop chaud pour la peau de l'enfant. Touchez toujours le dispositif de retenue pour enfants amélioré avant de placer l'enfant dedans.
- ! Ne laissez PAS votre enfant sans surveillance avec ce dispositif de retenue pour enfants amélioré.

AVERTISSEMENT

- ! Tout bagage et autres objets susceptibles de causer des blessures en cas de collision doivent être correctement sécurisés.
- ! Le dispositif de retenue pour enfants amélioré NE DOIT PAS être utilisé sans les pièces souples.
- ! Les pièces souples ne doivent pas être remplacées par des pièces autres que celles recommandées par le fabricant, car les pièces souples font partie intégrante des performances du dispositif de retenue.
- ! Veuillez vérifier si ce dispositif de retenue pour enfants amélioré peut être installé correctement dans votre véhicule avant de l'acheter.
- ! AUCUN dispositif de retenue pour enfants amélioré ne peut garantir une protection complète contre les blessures en cas d'accident. Cependant, une bonne utilisation de ce dispositif de retenue pour enfants amélioré réduira les risques de blessures sérieuses ou de mort pour votre enfant.
- ! N'installez PAS ce dispositif de retenue pour enfants amélioré sans respecter les instructions de ce manuel, ou vous pourriez exposer votre enfant à un risque élevé de blessures ou de mort.
- ! N'utilisez PAS ce dispositif de retenue pour enfants amélioré si des pièces sont endommagées ou manquantes.
- ! Les instructions doivent être conservées sur le système de retenue pour enfants pendant sa durée de vie.
- ! Pour un « système de retenue pour enfants amélioré de type i-Size », l'utilisateur doit également se référer au manuel du constructeur du véhicule.
- ! N'utilisez PAS les systèmes de retenue pour enfants améliorés face à l'arrière dans des positions d'assise où un airbag frontal actif est installé.

Urgence

En cas d'urgence ou d'accident, il est très important que votre enfant soit immédiatement pris en charge par les premiers secours et des soins médicaux.

Illustration pour l'installation	Convient à
	Taille de l'enfant de 40 à 75 cm/ Poids de l'enfant ≤ 13 kg (Âge de l'enfant ≤ 12 mois).
	Taille de l'enfant de 40 à 75 cm/ Poids de l'enfant ≤ 13 kg (Âge de l'enfant ≤ 12 mois).
	Taille de l'enfant de 40 à 75 cm/ Poids de l'enfant ≤ 13 kg (Âge de l'enfant ≤ 12 mois).

Informations sur le produit

Le module porte-bébé i-Snug™ 2 est compatible avec : i-Base 2, i-Base lx 2, i-Base Advance, i-Base Encore.

1. Il s'agit d'un système de retenue pour enfants amélioré "i-Size". Il est approuvé conformément à la réglementation UN n°129 pour une utilisation dans des positions de sièges de véhicules compatibles i-Size comme indiqué par le constructeur dans le manuel de l'utilisateur du véhicule.

2. En cas de doute, consultez le fabricant du système de retenue pour enfants amélioré ou le distributeur.

Le module porte-bébé i-Snug™ 2 est compatible avec : ClickFit R129, i-Base 2 avec installation avec la ceinture du véhicule.

1. Il s'agit d'un dispositif de retenue pour enfants amélioré avec ceinture spécifique au véhicule.

2. En cas de doute, consultez le fabricant du système de retenue pour enfants amélioré ou le distributeur.

Le module porte-bébé i-Snug™ 2 peut être utilisé séparément.

1. C'est un dispositif de retenue pour enfants amélioré avec ceinture universelle. Il est approuvé conformément à la réglementation UN No.129 pour une utilisation principalement dans des « positions de sièges universelles » comme indiqué par le constructeur du véhicule dans le manuel de l'utilisateur du véhicule.

2. En cas de doute, consultez le fabricant du système de retenue pour enfants amélioré ou le distributeur.

Matières Plastique, métal, tissu

N° de brevet Brevets en attente

Remarques sur l'installation

voir images 1 - 2

Ajustement de la poignée

voir images 3 - 4

La poignée du module de transport bébé peut être réglée sur 3 positions. 3

! Position 1- Position pour transport en voiture, à la main ou en poussette.

Pour ajuster la poignée, appuyez sur les boutons de la poignée des deux côtés pour la déverrouiller 4 -1, puis tournez la poignée jusqu'à ce qu'elle s'enclenche dans l'une des 3 positions. 4 -2

Installation avec base

voir images 5 - 15

1. Dépliez le piètement de charge du compartiment de stockage. 5
 2. Ajustez les guides ISOFIX sur les points d'ancrage ISOFIX. 6 Les guides ISOFIX peuvent protéger la surface du siège du véhicule contre toute déchirure. Ils peuvent aussi guider les connecteurs ISOFIX.
 3. Faites tourner les connecteurs ISOFIX à 180 degrés jusqu'à ce qu'ils pointent dans la direction des guides ISOFIX. 7
 4. Alignez les connecteurs avec les guides ISOFIX, puis insérez les deux connecteurs ISOFIX dans les points d'ancrage ISOFIX. 8
- ! Vérifiez que les deux connecteurs ISOFIX sont bien attachés aux points d'ancrage ISOFIX. Vous devriez entendre deux clics audibles, et les indicateurs des deux connecteurs ISOFIX doivent être complètement verts. 8 -1

! Vérifiez que la base est bien installée en tirant sur les deux connecteurs ISOFIX.

5. Après avoir placé la base sur le siège du véhicule, étendez le piètement jusqu'au sol 9. Quand l'indicateur de piètement passe au vert, cela signifie qu'il est bien installé. L'indicateur est rouge en cas d'installation incorrecte. 9 -3

! Le piètement de charge a plusieurs positions. Lorsque l'indicateur de piètement de charge est rouge, cela signifie que le piètement de charge est dans une mauvaise position.

! Vérifiez que le piètement de charge est complètement en contact avec le plancher du véhicule.

! Appuyez sur le bouton de déverrouillage du piètement de charge, puis réduisez sa longueur vers le haut.

La base complètement assemblée est illustrée en 10

! Les connecteurs ISOFIX doivent être attachés et verrouillés sur les points d'ancrage ISOFIX. 10 -1

! Le piètement de charge doit être installé correctement avec l'indicateur vert. 10 -2

! Veuillez installer le dispositif de retenue pour enfants amélioré sur le siège arrière du véhicule, puis placez l'enfant dans le dispositif de retenue pour enfants amélioré.

6. Poussez le module de transport bébé sur la base 11. Si le dispositif de retenue pour enfants amélioré est bien fixé, l'indicateur de verrouillage du dispositif de retenue pour enfants amélioré est vert. 12
- ! Tirez sur le module de transport bébé pour vous assurer qu'il est bien verrouillé sur la base.
7. Pour détacher le module porte-bébé, tirez le porte-bébé vers le haut 13 -2 tout en appuyant sur le bouton d'ouverture du dispositif de retenue pour enfants. 13 -1
 8. Pour retirer la base, appuyez d'abord sur le bouton de verrouillage secondaire 14 -1 puis sur le bouton 14 -2 sur les connecteurs ISOFIX avant de retirer la base du siège du véhicule. 14
 9. Appuyez sur le bouton de déverrouillage ISOFIX pour plier l'ISOFIX. 15

Repose-tête et le Harnais d'épaules

voir images 16 - 17

1. L'appui-tête peut être ajusté en fonction de la taille de bébé. 16
 2. Vérifiez que les sangles du harnais pour épaules sont à la bonne hauteur.
- ! Le bas du repose-tête doit être au niveau du point le plus élevé de l'épaule de l'enfant, comme indiqué dans 17
- ! Si les sangles du harnais pour épaules ne sont pas à la bonne hauteur, l'enfant pourrait être éjecté du dispositif de retenue pour enfants amélioré en cas d'accident.

Bien installer votre enfant dans le dispositif de retenue pour enfants amélioré

voir images 18 - 23

Remarque

1. Le support pour bébé sert à la protection des enfants. Le support pour bébé convient aux enfants de moins de 60 cm.
2. Avant d'utiliser le support, veuillez ajouter l'élément en mousse. 18



Retirez la partie de l'insert pour bébé dédiée au corps lorsque les épaules de l'enfant ne s'y placent plus confortablement.

1. Tout en appuyant sur le bouton de réglage du harnais, tirez complètement les deux harnais d'épaules du dispositif de retenue pour enfants amélioré. 19
2. Déverrouillez la boucle du harnais en appuyant sur le bouton rouge. 20
3. Placez l'enfant dans le module de transport bébé et verrouillez la boucle. 21 & 22
4. Serrez les harnais pour les épaules en tirant sur le filet d'ajustement. 23

Détacher la capote et le coussin du siège

voir images 24 - 29

Pour réassembler les éléments souples, effectuez les étapes ci-dessus dans l'ordre inverse.

Installation sans base

voir images 30 - 37

- ! N'installez PAS ce module de transport bébé sur des sièges de véhicule avec ceinture abdominale. 30
- ! Ce module de transport bébé convient uniquement aux sièges de véhicules équipés d'une ceinture de sécurité 3 points à enrouleur. 31
1. Placez le module de transport bébé sur le siège du véhicule où vous souhaitez le mettre. Tirez la ceinture de sécurité du véhicule et verrouillez-la dans la boucle du véhicule, en faisant glisser la sangle ventrale du véhicule dans les guides latéraux du module de transport bébé. 32
- ! Le module de transport bébé ne peut pas être utilisé si la boucle de ceinture de sécurité du véhicule (extrémité femelle de la boucle) est trop longue pour retenir le module de transport bébé de façon sûre. 32 -2
2. Faites glisser la sangle diagonale dans le guide arrière. 33

3. Tirez la ceinture d'épaule du véhicule pour fixer le module de transport bébé fermement et en toute sécurité. 34
4. La ligne de niveau du siège doit être parallèle au sol lorsque le module de transport bébé est installé. 35

! Tendez la ceinture de sécurité du véhicule autant que possible en vérifiant qu'elle n'est pas desserrée ou entortillée.

! Après avoir installé le module de transport bébé, vérifiez toujours que les ceintures du véhicule sont acheminées correctement et bien attachées dans la boucle du véhicule. 36

Utilisation avec des poussettes

voir images 38 - 47

Votre module de transport bébé est conçu pour être attaché à certains modèles de poussettes Joie dotées d'un plateau spécial, d'une barre de retenue ou d'un repose-mollets.

! Veuillez vous assurer que votre poussette peut accueillir le module de transport bébé avant de l'acheter.

! Ne laissez jamais plus d'un bébé dans le système de voyage à la fois.

! Veuillez freiner votre poussette avant d'assembler le module de transport bébé.

! Vérifiez que les éléments utilisés pour fixer le module de transport bébé sont bien attachés sur la poussette.

! Inclinez le dossier du siège de la poussette dans la position la plus basse.

Utilisation avec les poussettes Joie

Pour assembler le module de transport bébé sur les poussettes Joie, veuillez suivre ces étapes :

1. Placez le module de transport bébé dans la poussette de sorte que les encoches s'ajustent sur le bord de la barre de retenue, le plateau ou le repose-mollets. Le module de transport bébé s'enclenche alors automatiquement en place.

38 & 39 & 40 & 41

! Si la barre de retenue possède une housse en tissu, veuillez d'abord détacher le Velcro sur la housse de la barre de retenue. 40 -1

! Pour les poussettes avec un repose-mollets spécial, veuillez ajuster le repose-mollets en position verticale, détacher le Velcro, puis soulever la housse en tissu. 41 -1

2. Utilisez les sangles des deux côtés de la poussette pour fixer le dispositif de retenue pour enfants. 42 & 43 & 44

! Essayez de tirer le dispositif de retenue pour enfants vers le haut pour vérifier qu'il est installé correctement.

Pour enlever le module de transport bébé, détachez les sangles du module de transport bébé, tirez la poignée de déverrouillage de la poussette vers le haut pour déverrouiller le module de transport bébé du plateau, de la barre de retenue ou du repose-mollets, puis soulevez le module de transport bébé pour le sortir de la poussette. Veuillez consulter 45 & 46 & 47.

Entretien et maintenance

- ! Après avoir retiré l'élément en mousse du support, veuillez la stocker hors de portée des enfants.
- ! Veuillez laver la housse du siège et le rembourrage interne avec de l'eau froide, à moins de 30°C. Veuillez vous référer à l'étiquette d'entretien pour les instructions de nettoyage des parties en tissu du porte-bébé.
- ! Ne repassez pas les pièces souples.
- ! Ne nettoyez pas les pièces souples à sec ou à l'eau de javel.
- ! N'utilisez pas de détergents non dilués, d'essence ou d'autres solvants organiques pour laver le module de transport bébé ou la base. Cela pourrait endommager le dispositif de retenue pour enfants amélioré.
- ! N'essorez pas la housse de siège et le rembourrage interne pour essayer de les sécher. Cela pourrait laisser des plis sur la housse de siège et le rembourrage interne.
- ! Veuillez laisser sécher la housse du siège et le rembourrage interne à l'ombre.
- ! Veuillez retirer le module de transport bébé et la base du siège du véhicule si vous ne prévoyez pas de l'utiliser pendant une longue période. Placez le dispositif de retenue pour enfants amélioré dans un lieu frais et sec, hors de portée des enfants.

IT

Benvenuto a Joie™

Congratulazioni per essere entrato a far parte della famiglia Joie! Siamo lieti di partecipare al tuo viaggio con il bambino. Viaggiando con il sistema di ritenuta per bambini migliorato Joie i-Snug™ 2, stai utilizzando un sistema di ritenuta per bambini migliorato i-Size di alta qualità e con sicurezza totalmente certificata. Leggere attentamente questo manuale e attenersi a ogni procedura per garantire un viaggio comodo e la migliore protezione per il bambino.

Per utilizzare il dispositivo avanzato di ritenuta per bambini Joie con base ISOFIX in conformità alla normativa Un N. 129, il bambino deve soddisfare i seguenti requisiti.

Altezza del bambino 40 cm-75 cm/Peso del bambino ≤ 13 kg (età del bambino < 12 mesi).

Per utilizzare questo modulo culla portatile con la cintura per auto, il bambino deve soddisfare i seguenti requisiti.

Altezza del bambino 40 cm-75 cm/Peso del bambino ≤ 13 kg (età del bambino < 12 mesi).

Base

Le presenti istruzioni mostrano l'uso del modulo culla portatile e della base. Questa base può essere utilizzata anche con altri moduli culla portatile Joie. Leggere tutte le istruzioni del presente manuale prima di installare e usare il prodotto.

! IMPORTANTE: DA CONSERVARE PER FUTURE CONSULTAZIONI. LEGGERE ATTENTAMENTE.

Conservare il manuale di istruzioni nella tasca laterale situata nella parte inferiore della base, come mostrato nella figura a destra.

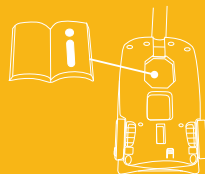

o
Conservare il manuale di istruzioni nel fondo del rivestimento imbottito.

Per informazioni più dettagliate, si prega di visitare il nostro sito web all'indirizzo joiebaby.com

Elenco parti

- | | | | |
|----|--|----|---|
| 1 | Poggiatesta | 14 | Guida posteriore |
| 2 | Imbottitura | 15 | Pulsante di sgancio B sul passeggino |
| 3 | Pulsante di sgancio A sul passeggino | 16 | Attacco ISOFIX |
| 4 | Guida laterale | 17 | Indicatore scocca |
| 5 | Inserto per neonati | 18 | Guide ISOFIX |
| 6 | Regolatore | 19 | Supporto |
| 7 | Pulsante di regolazione della reclinazione | 20 | Pulsante di regolazione A supporto |
| 8 | Cintura per le spalle | 21 | Indicatore supporto |
| 9 | Capottina | 22 | Pulsante di regolazione B supporto |
| 10 | Attacchi cintura | 23 | Pulsante di rilascio del modulo culla portatile |
| 11 | Fibbia cintura | | |
| 12 | Maniglia | | |
| 13 | Pulsante maniglia | | |

Assicurarsi che siano presenti tutti i componenti. Se qualche componente risulta mancante, consultare il rivenditore.

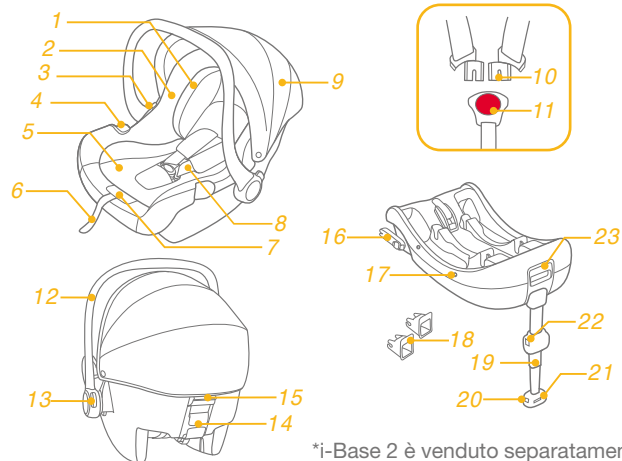

*i-Base 2 è venduto separatamente.

AVVERTENZA



- ! PRESTARE attenzione in modo che gli oggetti rigidi e le parti in plastica del dispositivo avanzato di ritenuta per bambini siano posizionati e installati in modo che non rischino di rimanere incastrati in un sedile spostabile o nella portiera del veicolo.
- ! NON usare dispositivi avanzati di ritenuta per bambini in modalità contraria al senso di marcia nei sedili in cui è installato un airbag anteriore attivo.
- ! Per utilizzare il dispositivo avanzato di ritenuta per bambini con base in conformità alla normativa UN N. 129, il bambino deve soddisfare i seguenti requisiti. Altezza del bambino 40 cm-75cm/Peso del bambino ≤ 13 kg (età del bambino ≤ 12 mesi).
- ! Per utilizzare questo modulo sulla portatile con la cintura per auto, il bambino deve soddisfare i seguenti requisiti. Altezza del bambino 40 cm-75cm/Peso del bambino ≤ 13 kg (età del bambino ≤ 12 mesi).
- ! Il dispositivo avanzato di ritenuta per bambini potrebbe non essere adatto a tutti i veicoli approvati. Fare riferimento all'elenco dei supporto per ulteriori dettagli.
- ! Le cinghie che fissano il dispositivo avanzato di ritenuta per bambini al veicolo devono essere strette, la gamba di supporto deve essere a contatto con il pianale del veicolo, le protezioni da impatto che trattengono il bambino devono essere adattate al suo corpo e le cinghie non devono essere attorcigliate.
- ! NON utilizzare alcun carico sui punti di contatto diversi da quelli descritti nelle istruzioni e contrassegnati sul dispositivo avanzato di ritenuta per bambini.
- ! Dopo aver messo il bambino nel sistema di ritenuta per bambini, utilizzare correttamente la cintura di sicurezza.
- ! Il dispositivo avanzato di ritenuta per bambini deve essere sostituito se è stato sottoposto a violenti sollecitazioni in caso di incidente. Un incidente può causare danni impossibili da notare.
- ! Considerare il pericolo di apportare modifiche o aggiunte al dispositivo senza approvazione dell'autorità competente, e il pericolo di non seguire attentamente le istruzioni di installazione fornite dal produttore del dispositivo avanzato di ritenuta per bambini.
- ! Tenere il dispositivo avanzato di ritenuta per bambini lontano dalla luce del sole per evitare di causare ustioni alla pelle del bambino. Toccare sempre il dispositivo avanzato di ritenuta per bambini prima di far sedere il bambino.
- ! NON lasciare mai il bambino incustodito nel dispositivo avanzato di ritenuta per bambini.

AVVERTENZA

- ! I bagagli o altri oggetti che potrebbero causare lesioni in caso di collisione devono essere fissati adeguatamente.
- ! Il dispositivo avanzato di ritenuta per bambini NON DEVE ESSERE UTILIZZATO senza il rivestimento imbottito.
- ! Il rivestimento imbottito deve essere sostituito con altri consigliati dal produttore, in quanto costituiscono parte integrante delle prestazioni del dispositivo di ritenuta.
- ! Prima di acquistare questo dispositivo avanzato di ritenuta per bambini, assicurarsi che possa essere installato correttamente nel veicolo.
- ! NESSUN dispositivo avanzato di ritenuta per bambini è in grado di garantire una protezione completa da lesioni in caso di incidenti. Tuttavia, l'uso corretto del dispositivo avanzato di ritenuta per bambini riduce il rischio di lesioni gravi o mortali per il bambino.
- ! NON installare il dispositivo avanzato di ritenuta per bambini senza osservare le istruzioni del presente manuale. Si potrebbero causare lesioni o decesso.
- ! NON utilizzare questo dispositivo avanzato di ritenuta per bambini se presenta danni o parti mancanti.
- ! Le istruzioni devono essere conservate sul dispositivo di ritenuta per bambini per tutta la durata.
- ! Per un "dispositivo di ritenuta per bambini migliorato i-Size", l'utente deve inoltre fare riferimento al manuale del costruttore del veicolo.
- ! NON usare dispositivi avanzati di ritenuta per bambini in modalità contraria al senso di marcia nei sedili in cui è installato un airbag anteriore attivo.

Emergenza

In caso di emergenza o incidenti, è estremamente importante portare il bambino al pronto soccorso per cure mediche immediate.

Figura per l'installazione	Adatto per
	Altezza del bambino 40 cm-75 cm/ Peso del bambino ≤13 kg (Età del bambino <12 mesi).
	Altezza del bambino 40 cm-75 cm/ Peso del bambino ≤13 kg (Età del bambino <12 mesi).
	Altezza del bambino 40 cm-75 cm/ Peso del bambino ≤13 kg (Età del bambino <12 mesi).

Informazioni sul prodotto

O módulo da cadeira auto i-Snug™ 2 é compatível com i-Base 2, i-Base lx 2, i-Base Advance, i-Base Encore.

1. Este é um sistema avançado "i-Size" de retenção para crianças. Está aprovado ao abrigo da Regulamentação UN N.º 129 para utilização em veículos com lugares sentados compatíveis com "i-Size", como indicado no manual do utilizador do fabricante do veículo.
2. Em caso de dúvida, consulte o fabricante ou o revendedor do sistema avançado de retenção para crianças.

O módulo da cadeira auto i-Snug™ 2 é compatível com ClickFit R129, i-Base 2 con installazione della cintura per auto.

1. Este é um sistema avançado de retenção para crianças com cinto de segurança para veículo específico.
2. Em caso de dúvida, consulte o fabricante ou o revendedor do sistema avançado de retenção para crianças.

O módulo da cadeira auto i-Snug™ 2 pode ser utilizado separadamente.

1. Este é um sistema avançado universal de retenção para crianças. Está aprovado ao abrigo da Regulamentação UN N.º 129 para utilização principalmente em "lugares sentados universais", conforme indicado pelos fabricantes de veículos no manual do utilizador do veículo.
2. Em caso de dúvida, consulte o fabricante ou o revendedor do sistema avançado de retenção para crianças.

Materiais Plásticos, metal, tecidos

Patente n.º Patentes pendentes

Dubbi sull'installazione

vedere le figure ① - ②

Regolazione della maniglia

vedere le figure ③ - ④

La maniglia del modulo culla portatile può essere regolata in 3 posizioni. ③

! Posizione 1- Posizione di trasporto in auto, a mano o come passeggino.

Per regolare la maniglia, premere i pulsanti della maniglia su entrambi i lati per rilasciarla ④ -1, quindi ruotare la maniglia finché non scatta in una delle 3 posizioni. ④ -2

Installazione con base

vedere le figure ⑤ - ⑮

1. Aprire il supporto dal vano. ⑤
2. Montare le guide ISOFIX con i punti di ancoraggio ISOFIX. ⑥
Le guide ISOFIX possono proteggere la superficie del sedile del veicolo ed evitare che si strappino. Possono anche guidare gli attacchi ISOFIX.
3. Ruotare gli attacchi ISOFIX di 180 gradi finché non sono rivolti in direzione delle guide ISOFIX. ⑦
4. Allineare gli attacchi ISOFIX con le guide ISOFIX, quindi fare clic su entrambi gli attacchi ISOFIX nei punti di ancoraggio ISOFIX. ⑧

! Assicurarsi che entrambi gli attacchi ISOFIX siano saldamente fissati ai relativi punti di ancoraggio ISOFIX. Si devono avvertire due clic e il colore degli indicatori su entrambi gli attacchi ISOFIX deve essere completamente verde. ⑧ -1

! Assicurarsi che la base sia installata saldamente tirando entrambi gli attacchi ISOFIX.

5. Dopo aver posizionato la base sul sedile del veicolo, estendere il supporto per aprirlo sul pianale ⑨. Se l'indicatore del supporto è verde significa che è installato correttamente; se è rosso significa che è installato in modo non corretto. ⑨ -3

! La gamba di supporto presenta varie posizioni. Se l'indicatore della gamba di supporto è rosso significa che la gamba di supporto è in una posizione non corretta.

! Assicurarsi che il supporto sia a contatto con il pianale del veicolo.

! Premere il pulsante di rilascio del supporto, quindi accorciarlo verso l'alto.

La base completamente montata viene mostrata in ⑩

! Gli attacchi ISOFIX devono essere fissati e bloccati sui punti di ancoraggio ISOFIX. ⑩ -1

! Il supporto deve essere installato correttamente, con l'indicatore verde. ⑩ -2

! Montare prima il dispositivo avanzato di ritenuta per bambini sul sedile posteriore della vettura e riporre poi il bambino nel dispositivo avanzato di ritenuta per bambini.

6. Spingere verso il basso il modulo culla portatile nella base ⑪. Se il sistema di ritenuta per bambini migliorato è fissato, l'indicatore di blocco del sistema di ritenuta per bambini migliorato è verde. ⑪

! Sollevare il modulo culla portatile per assicurarsi che sia bloccata saldamente nella base.

7. Per rilasciare il modulo culla portatile, sollevarlo ⑬ -2 mentre si preme il pulsante rilascio del dispositivo di ritenuta per bambini. ⑬ -1

- Per rimuovere la base, premere il pulsante di bloccaggio secondario **14 -1** , quindi il pulsante **14 -2** sugli attacchi ISOFIX prima di rimuovere la base dal sedile del veicolo. **14**
- Premere il pulsante di rilascio ISOFIX per piegare gli attacchi ISOFIX. **15**

Poggiatesta e cinture per le spalle

vedere le figure **16 - 17**

- Il poggiatesta può essere regolato in base all'altezza del bambino. **16**
- Controllare che le bretelle siano all'altezza appropriata.

! Indipendentemente dal punto in cui si trova il poggiatesta, la parte inferiore del poggiatesta deve essere allineata con il punto più alto della spalla del bambino, come mostrato in **17**

! Se le bretelle non sono all'altezza appropriata, il bambino potrebbe essere espulso dal sistema di ritenuta per bambini migliorato in caso di incidente.

Bloccaggio del bambino nel sistema di ritenuta per bambini migliorato

vedere le figure **18 - 23**

Nota

- L'inserto per neonati serve come protezione. I bambini di altezza inferiore a 60 cm possono usare l'inserto per neonati.
- Prima di utilizzare l'inserto per neonati, inserire il cuneo in gommapiuma. **18**



Rimuovere il corpo della fascia per neonati quando le spalle del bambino non sono più comode.

- Premendo il pulsante di regolazione cintura, tirare completamente le due cinture per le spalle del sistema di ritenuta per bambini migliorato. **19**
- Sganciare la fibbia delle bretelle premendo il pulsante rosso. **20**
- Mettere il bambino nel modulo culla portatile e agganciare la fibbia. **21 & 22**
- Serrare le cinture per le spalle tirando il regolatore. **23**

Sgancio della capottina e dell'imbottitura

vedere le figure **24 - 29**

Per rimontare il rivestimento imbottito, invertire le procedure di cui sopra.

Installazione senza base

vedere le figure 30 - 37

- ! NON installare questo modulo culla portatile su sedili dei veicoli con cinture addominali. 30
- ! Questo modulo culla portatile è adatto solo per sedili dei veicoli dotati di cinture di sicurezza retrattili a 3 punti. 31
- 1. Posizionare il modulo culla portatile sul sedile del veicolo. Estrarre la cintura di sicurezza del veicolo e allacciarla nella fibbia, facendo scorrere la cintura addominale del veicolo nelle guide laterali del modulo culla portatile. 32
- ! Non è possibile utilizzare il modulo culla portatile se la fibbia della cintura di sicurezza (estremità femmina della fibbia) è troppo lunga per ancorare in modo sicuro il modulo culla portatile. 32 -2
- 2. Far scorrere la cintura diagonale nella guida posteriore. 33
- 3. Tirare la cintura per le spalle del veicolo per fissare il modulo culla portatile in modo stabile e sicuro. 34
- 4. Il livello di linea sul modulo culla portatile deve essere a terra quando viene installato il modulo culla portatile. 35
- ! Applicare la massima tensione alla cintura di sicurezza del veicolo, verificando che non si allenti o intrecci.
- ! Dopo aver installato il modulo culla portatile, controllare sempre che le cinture del veicolo siano disposte correttamente e allacciate in modo sicuro nella fibbia del veicolo. 36

Uso con passeggini

vedere le figure 38 - 47

Il modulo culla portatile è progettato per fissarsi ad alcuni modelli di passeggini Joie dotati di speciale tavolozza, bracciolo e supporto per la gamba.

- ! Accertarsi che il passeggino sia adatto al modulo culla portatile prima di acquistarlo.
- ! Non consentire a più di un bambino alla volta nel sistema di viaggio.
- ! Applicare il freno di stazionamento prima di assemblare il modulo culla portatile.
- ! Verificare che le parti utilizzate per fissare il modulo culla portatile siano fissate accuratamente al passeggino.
- ! Reclinare all'indietro nella posizione più bassa il sedile del passeggino.

Uso con passeggini Joie

Per assemblare il modulo culla portatile ai passeggini Joie, attenersi ai seguenti passaggi:

1. Posizionare il modulo culla portatile in modo che i fori della culla con dondolo si adattino sopra il bordo di bracciolo, tavolozza o supporto per gambe. Il modulo culla portatile si fisserà quindi automaticamente in posizione. 38 & 39 & 40 & 41
- ! Se il bracciolo è dotato di copertura in tessuto, staccare prima il velcro sulla copertura del bracciolo. 40 -1
- ! Per i passeggini con speciale supporto per gambe, regolare il supporto per gambe in posizione verticale, staccare il velcro e quindi alzare la copertura in tessuto. 41 -1

2. Utilizzare le cinghie su entrambi i lati del passeggino per fissare il sistema di ritenuta per bambini. 42 & 43 & 44

! Provare a tirare verso l'alto il sistema di ritenuta per bambini per verificare se si adatta correttamente.

Per rimuovere il modulo culla portatile, sganciare le cinghie dal modulo culla portatile, tirare verso l'alto la maniglia di sgancio del passeggino per sganciare il modulo culla portatile da tavolozza, bracciolo e supporto per gambe, e quindi estrarre il modulo culla portatile dal passeggino. Fare riferimento a 45 & 46 & 47.

Cura e manutenzione

- ! Dopo aver rimosso il cuneo di gommapiuma dalla fascia, conservarlo lontano dalla portata dei bambini.
- ! La fodera e l'imbottitura interna con acqua fredda sotto i 30°C. Fare riferimento all'etichetta con le istruzioni di lavaggio per pulire il tessuto della culla portatile.
- ! Non stirare il rivestimento imbottito.
- ! Non candeggiare e non lavare a secco il rivestimento imbottito.
- ! Non usare un detergente non diluito, benzina o altri solventi organici per lavare il modulo culla portatile o la base. Potrebbero danneggiare il sistema di ritenuta per bambini migliorato.
- ! Non attorcigliare la fodera e l'imbottitura interna per asciugare. Si potrebbero lasciare grinze sulla fodera e l'imbottitura interna.
- ! Appendere la fodera e l'imbottitura interna all'ombra per asciugare.
- ! Rimuovere il modulo culla portatile e la base dal sedile del veicolo se non vengono usati per un lungo periodo di tempo. Sistemare il sistema di ritenuta per bambini migliorato in un luogo fresco, asciutto e a cui il bambino non possa accedere.

DE Willkommen bei Joie™

Wir begrüßen Sie als ein weiteres Mitglied der Joie-Familie! Wir freuen uns sehr, Ihr kleines Kind auf Reisen zu begleiten. Wenn Sie mit dem Joie i-Snug™ 2-Rückhaltesystem für Kleinkinder verreisen, verwenden Sie ein hochwertiges, umfassend für Sicherheit zertifiziertes „i-Size“-Rückhaltesystem für Kleinkinder. Bitte lesen Sie diese Anleitung sorgfältig durch und beachten die einzelnen Schritte zur Gewährleistung einer komfortablen Fahrt und optimalen Sicherheit für Ihr Kind.

Zur Nutzung dieses verstärkten Joie-Kinderrückhaltesystems mit der i-Size-Basis entsprechend UN-Regelung Nr.129 muss Ihr Kind folgende Anforderungen erfüllen.

Größe des Kindes 40 bis 75 cm / Gewicht des Kindes ≤ 13 kg ;(Alter des Kindes < 12 Monate).

Zur Verwendung dieses Babyschalenmoduls mit Fahrzeuggurt muss Ihr Kind den folgenden Voraussetzungen entsprechen. Körpergröße des Kindes 40 bis 75 cm / Gewicht des Kindes ≤ 13 kg ;(Alter des Kindes < 12 Monate).

Basisstation (optional erhältlich)

Diese Anweisungen erklären die Verwendung des Rückhaltesystems für Kleinkinder und der Basisstation. Diese Basisstation kann auch mit bestimmten anderen Joie-Rückhaltesystemen für Kleinkinder verwendet werden. Lesen Sie vor der Installation und Verwendung dieses Produkts bitte alle Anweisungen in dieser Anleitung.

! WICHTIG: FÜR KÜNFTIGE BEZUGNAHME AUFBEWAHREN. BITTE SORGFÄLTIG DURCHLESEN.

Bitte bewahren Sie diese Anleitung wie rechts abgebildet im Aufbewahrungsfach an der Unterseite der Basis auf.
oder
Bitte bewahren Sie diese Anleitung unter den Textilteilen auf.

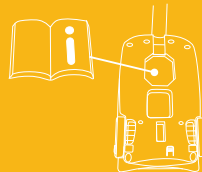

Besuchen Sie unsere Website joiebaby.com, um mehr über unsere Gewährleistungsbedingungen zu erfahren.

Teilleiste

- | | | | |
|----|--|----|--|
| 1 | Kopfstütze | 13 | Griffknopf |
| 2 | Sitzpolster | 14 | Hintere Gurtführung |
| 3 | Freigabeknopf A für Kinderwagenbefestigung | 15 | Freigabeknopf B für Kinderwagenbefestigung |
| 4 | Seitliche Gurtführung | 16 | ISOFIX-Befestigung |
| 5 | Kleinkindeinsatz | 17 | Indikator |
| 6 | Gurtbandeinstellung | 18 | ISOFIX-Führungen |
| 7 | Gurtverstellknopf | 19 | Standfuß |
| 8 | Schultergurte | 20 | Standfuß-Verstellknopf A |
| 9 | Verdeck | 21 | Standfuß Indikator |
| 10 | Gurtbefestigungen | 22 | Standfuß-Verstellknopf B |
| 11 | Gurtschnalle | 23 | Entriegelungstaste Babyschale |
| 12 | Griff | | |

Vergewissern Sie sich bitte, dass nichts fehlt. Bitte wenden Sie sich an den Händler, falls etwas fehlen sollte.

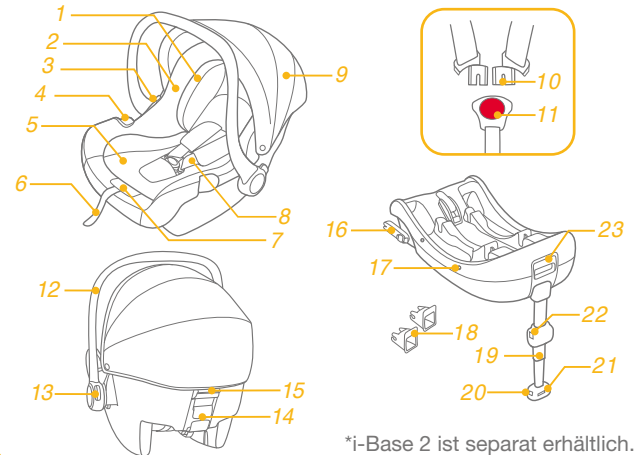

*i-Base 2 ist separat erhältlich.

WARNUNG

- ! Darauf achten, dass starre Teile und Kunststoffteile des erweiterten Kinderrückhaltesystems so platziert und installiert sind, dass sie nicht von einem beweglichen Sitz oder in der Fahrzeughür eingeklemmt werden.
- ! Verwenden Sie entgegen der Fahrtrichtung ausgerichtete Kinderrückhaltesysteme NICHT in Sitzpositionen, an denen ein aktiver Front-Airbag installiert ist.
- ! Zur Nutzung dieses verstärkten Kinderrückhaltesystems mit Basis entsprechend der UN-Regelung Nr. 129 muss Ihr Kind folgende Anforderungen erfüllen. Größe des Kindes 40 bis 75 cm / Gewicht des Kindes ≤ 13 kg (Alter des Kindes ≤ 12 months).
- ! Damit Sie dieses Babyschalenmodul mit einem Fahrzeuggurt verwenden können, muss Ihr Kind folgende Anforderungen erfüllen. Größe des Kindes 40 bis 75 cm / Gewicht des Kindes ≤ 13 kg (Alter des Kindes ≤ 12 months).
- ! Das fortschrittliche Kinderrückhaltesystem passt möglicherweise nicht in alle zugelassenen Fahrzeuge. Weitere Einzelheiten finden Sie in der mitgelieferten Anleitung zur Anbringung.
- ! Die Gurte, die das fortschrittliche Kinderrückhaltesystem im Fahrzeug sichern, müssen richtig befestigt sein; das Standbein muss den Fahrgesamten berühren; die Gurte oder Schutze, die das Kind halten, müssen an den Körper des Kindes angepasst und dürfen nicht verdreht sein.
- ! Verwenden Sie NUR die in der Anleitung beschriebenen und am Rückhaltesystem für Kleinkinder markierten belastbaren Kontaktpunkte.
- ! Bringen Sie den Sicherheitsgurt richtig an, nachdem Sie Ihr Kind in dieses fortschrittliche Kinderrückhaltesystem gesetzt haben.
- ! Dieses Kinderrückhaltesystem sollte ersetzt werden, wenn sie übermäßiger Belastung in einem Unfall ausgesetzt waren. Ein Unfall kann es beschädigen, ohne sichtbare Spuren aufzuweisen.
- ! Beachten Sie die Gefahren durch nicht von einer zuständigen Stelle zugelassenen Veränderungen oder Ergänzungen an diesem Produkt. Beachten Sie außerdem die Gefahren bei Nichteinhaltung der Installationsanweisungen des Herstellers eines Kinderrückhaltesystems.
- ! Bitte platzieren Sie dieses fortschrittliche Kinderrückhaltesystem nicht im direkten Sonnenlicht; andernfalls kann es zu heiß für die Haut Ihres Kindes werden. Fassen Sie das Kinderrückhaltesystem immer erst an, bevor Sie das Kind hineinsetzen.
- ! Ihr Kind NIEMALS unbeaufsichtigt im fortschrittlichen Kinderrückhaltesystem zurücklassen.

WARNUNG

- ! Gepäck und andere Gegenstände, die bei einem Unfall Verletzungen verursachen könnten, sollten angemessen gesichert werden.
- ! Das fortschrittliche Kinderrückhaltesystem sollte NICHT ohne die Textilteile verwendet werden.
- ! Die Textilteile sollten ausschließlich durch die vom Hersteller empfohlenen Teile ersetzt werden, da sie das Verhalten des Kinderrückhaltesystems wesentlich beeinflussen.
- ! Bitte vergewissern Sie sich, dass dieses fortschrittliche Kinderrückhaltesystem richtig in Ihrem Fahrzeug installiert werden kann.
- ! KEIN Kinderrückhaltesystem kann vollständigen Schutz vor Verletzungen bei einem Unfall garantieren. Dennoch reduziert der ordnungsgemäße Einsatz dieses fortschrittlichen Kinderrückhaltesystems die Gefahr ernsthafter oder tödlicher Verletzungen Ihres Kindes.
- ! Installieren oder verwenden Sie das verstärkte Kinderrückhaltesystem NICHT, ohne die Anweisungen in dieser Anleitung zu befolgen; andernfalls drohen Ihrem Kind ernsthafte oder gar tödliche Verletzungen.
- ! Verwenden Sie dieses verstärkte Kinderrückhaltesystem NICHT, falls es beschädigt ist oder Teile fehlen.
- ! Die Anweisungen können während seiner Einsatzzeit am Kinderrückhaltesystem aufbewahrt werden.
- ! Bei einem „verstärkten i-Size-Kinderrückhaltesystem“ muss der Nutzer auch das Handbuch des Fahrzeugherstellers beachten.
- ! Verwenden Sie entgegen der Fahrtrichtung ausgerichtete Kinderrückhaltesysteme NICHT in Sitzpositionen, an denen ein aktiver Front-Airbag installiert ist.

Notfall

Bei einem Notfall oder Unfall ist es besonders wichtig, dass bei Ihrem Kind umgehend Erste Hilfe geleistet und es medizinisch versorgt wird.

Produktinformationen

i-Snug™ 2-Babyschalenmodul ist mit i-Base 2, i-Base lx 2, i-Base Advance, i-Base Encore.

1. Dies ist ein fortschrittliches „i-Size“-Kinderrückhaltesystem. Es ist gemäß UN-Richtlinie Nr. 129 für die Verwendung in „i-Size“-kompatiblen Fahrzeugsitzpositionen zugelassen, wie vom Fahrzeughersteller im Handbuch Ihres Fahrzeugs aufgeführt ist.
2. Bitte wenden Sie sich im Zweifelsfall an den Hersteller oder Händler des verstärkten Kinderrückhaltesystems.

i-Snug™ 2-Babyschalenmodul ist mit ClickFit R129 kompatibel, i-Base 2 mit Fahrzeuggurt-Installation.



1. Dies ist ein spezifisches verbessertes Kinderrückhaltesystem mit Gurt für Fahrzeuge.
2. Bitte wenden Sie sich im Zweifelsfall an den Hersteller oder Händler des verstärkten Kinderrückhaltesystems.

i-Snug™ 2-Babyschalenmodul kann separat verwendet werden.

1. Dies ist ein universelles verbessertes Kinderrückhaltesystem mit Gurt. Es ist gemäß UN-Regelung Nr.129 primär für die Verwendung in „universellen“ Sitzpositionen zugelassen, wie vom Fahrzeughersteller im Handbuch Ihres Fahrzeugs aufgeführt ist.
2. Bitte wenden Sie sich im Zweifelsfall an den Hersteller oder Händler des verstärkten Kinderrückhaltesystems.

Materialien Kunststoff, Metall, Stoffe

Patentnr. Patente angemeldet

Abbildung für die Installation	Geeignet für
	Körpergröße des Kindes 40-75 cm Gewicht des Kindes ≤ 13 kg Alter des Kindes ≤ 12 Monate
	Körpergröße des Kindes 40-75 cm Gewicht des Kindes ≤ 13 kg Alter des Kindes ≤ 12 Monate
	Körpergröße des Kindes 40-75 cm Gewicht des Kindes ≤ 13 kg Alter des Kindes ≤ 12 Monate

Bei der Installation zu Beachtendes

siehe Abbildungen ① - ②

Griffeinstellung

siehe Abbildungen ③ - ④

Der Griff des Rückhaltesystems für Kleinkinder lässt sich auf 3 Positionen einstellen. ③

! Position 1- Position für Transport im Fahrzeug, mit der Hand oder im Kinderwagen.

Zur Verstellung des Griffs drücken Sie auf die Griffknöpfe an beiden Seiten, um ihn zu entriegeln ④ -1, und drehen den Griff dann, bis er in einer der 3 Positionen einrastet. ④ -2

Installation mit Basis

(kompatibel mit i-Base 2 Advance und i-Base 2 LX; optional erhältlich)

siehe Abbildungen ⑤ - ⑮

1. Klappen Sie das Standbein aus dem Aufbewahrungsfach auf. ⑤
2. Befestigen Sie die ISOFIX-Führungen an den ISOFIX-Verankerungspunkten. ⑥ Die ISOFIX-Führungen können die Oberfläche des Fahrzeugsitzes vor dem Einreissen schützen. Sie sind auch eine Führung für die ISOFIX-Befestigungen.
3. Drehen Sie die ISOFIX-Befestigungen um 180 Grad, bis sie in Richtung ISOFIX-Führungen zeigen. ⑦
4. Richten Sie die ISOFIX-Befestigungen mit den ISOFIX-Führungen aus und stecken Sie dann beide ISOFIX-Befestigungen bis zum Einrasten in die ISOFIX-Verankerungspunkte. ⑧

! Achten Sie darauf, dass beide ISOFIX-Befestigungen sicher mit ihren ISOFIX-Verankerungspunkten verbunden sind. Sie sollten zwei Klickgeräusche hören und die Farben der Anzeigen an beiden ISOFIX-Befestigungen sollten komplett grün sein. ⑧ -1

! Vergewissern Sie sich, dass die Basis sicher installiert ist, indem Sie an beiden ISOFIX-Befestigungen ziehen.

5. Nachdem Sie die Basis auf den Fahrzeugsitz gestellt haben, ziehen Sie das Standbein bis zum Boden aus ⑨. Sobald die Standbeinanzeige grün wird, ist die Basis richtig installiert; rot bedeutet, dass sie falsch installiert ist. ⑨ -3

! Das Standbein hat mehrere Positionen. Wenn die Standbeinanzeige rot ist, befindet sich das Standbein in der falschen Position.

! Achten Sie darauf, dass das Standbein vollständig mit dem Fahrzeugboden in Kontakt steht.

! Drücken Sie auf den Standbein-Freigabeknopf und verkürzen Sie das Standbein nach oben hin.

Die vollständig montierte Basis ist in ⑩ dargestellt.

! Die ISOFIX-Befestigungen müssen mit den ISOFIX-Verankerungspunkten verbunden und an ihnen eingerastet werden. ⑩ -1

! Das Standbein muss richtig installiert sein und eine grüne Anzeige aufweisen. ⑩ -2

! Installieren Sie das fortschrittliche Kinderrückhaltesystem am Rücksitz eines Fahrzeugs und setzen Sie das Kind dann in das fortschrittliche Kinderrückhaltesystem.

6. Drücken Sie das Babyschalenmodul herunter und in die Basis hinein ⑪, und ist das Rückhaltesystem für Kleinkinder sicher befestigt, ist die Anzeige des Rückhaltesystems für Kleinkinder grün. ⑫

! Vergewissern Sie sich durch Ziehen am Babyschalenmodul, dass es sachgemäß in der Basis eingerastet ist.

7. Zum Lösen des Babyschalenmoduls ziehen Sie die Babyschale nach oben ⑬ -2, während Sie die Freigabetaste des Kinderrückhaltesystems gedrückt halten. ⑬ -1

- Zur Entriegelung der ISOFIX-Konnektoren gehen Sie wie folgt vor: Im ersten **14 -1**, Schritt betätigen Sie den Sicherungsknopf **14 -2**, halten diesen gedrückt (System ist entsichert) und betätigen gleichzeitig den seitlichen Entriegelungsknopf am ISOFIX-Konnektor **14**.
- Drücken Sie den ISOFIX-Freigabeknopf, um die ISOFIX-Vorrichtung zusammenzuklappen. **15**

Kopfstütze und Schultergurte

siehe Abbildungen **16 - 17**

- Die Kopfstütze kann entsprechend der Körpergröße des Babys angepasst werden. **16**
 - Vergewissern Sie sich, dass die Schultergurte in der richtigen Höhe angelegt sind.
- !** Unabhängig davon, wo die Kopfstütze angebracht ist, muss die Unterseite der Kopfstütze mit dem höchsten Punkt der Schultern des Kindes auf gleicher Höhe sein, wie dargestellt in **17**

Sicherung des Kindes im Rückhaltesystem für Kleinkinder

siehe Abbildungen **18 - 23**

Hinweis

- Der Neugeboreneneinsatz ist für den Schutz des Babys vorgesehen. Kinder mit einer Körpergröße unter 60 cm müssen den vollständigen Einsatz verwenden.
- Stecken Sie das Schaumstoffteil hinein, bevor Sie den Einsatz verwenden. **18**



Entfernen Sie den unteren Teil der Kleinkindeinlage, wenn die Schultern Ihres Kindes nicht mehr bequem hineinpassen.

- Während Sie den Gurtverstellknopf gedrückt halten, ziehen Sie die beiden Schultergurte des Rückhaltesystems für Kleinkinder komplett heraus. **19**
 - Lösen Sie die Gurtschnalle durch Drücken des roten Knopfes. **20**
 - Setzen Sie das Kind in das Rückhaltesystem für Kleinkinder und schließen Sie die Gurtschnalle. **21 & 22**
 - Ziehen Sie die Schultergurte straff, indem Sie am Gurtband ziehen. **23**
- !** Achten Sie darauf, dass noch eine Hand zwischen das Kind und den Schultergurt passt.

Verdeck und Sitzbezüge abnehmen

siehe Abbildungen 24 - 29

Um die Sitzbezüge und das Verdeck wieder anzubringen, wiederholen Sie die dargestellten Schritte in umgekehrter Reihenfolge

Installation ohne Basis

siehe Abbildungen 30 - 37

- ! Befestigen Sie dieses Babyschalenmodul NICHT an Fahrzeugsitzen mit Beckengurten. 30
- ! Dieses Babyschalenmodul eignet sich nur für Fahrzeugsitze mit einem 3-Punkt-Sicherheitsgurt. 31
- 1. Setzen Sie das Babyschalenmodul dort auf den Fahrzeugsitz, wo Sie es befestigen möchten. Ziehen Sie den Sicherheitsgurt des Fahrzeugs heraus und rasten Sie ihn im Gurtschloss ein, wobei Sie den Beckengurt des Fahrzeugs durch die seitlichen Führungen am Babyschalenmodul ziehen müssen. 32
- ! Das Babyschalenmodul darf nicht verwendet werden, wenn der Sicherheitsgurt des Fahrzeugs für das Gurtschloss (die Einrastöffnung) zu lang ist, um das Babyschalenmodul sicher zu verankern. 32 -2
- 2. Schieben Sie den diagonalen Gurt in die hintere Führung. 33
- 3. Ziehen Sie am Schultergurt des Fahrzeugs, um das Babyschalenmodul fest und sicher zu verankern. 34
- 4. Die Nivellierlinie am Babyschalenmodul muss waagrecht zum Boden ausgerichtet sein, wenn das Babyschalenmodul installiert ist. 35
- ! Ziehen Sie den Sicherheitsgurt des Fahrzeugs so weit wie möglich straff und überprüfen Sie dabei, dass er nicht locker oder verdreht ist.

! Prüfen Sie nach Befestigung des Babyschalenmoduls stets, ob die Fahrzeuggurte sachgemäß angelegt und sicher im Gurtschloss des Fahrzeugs eingerastet sind. 36

- 5. Das Verdeck kann ganz geöffnet werden, um Ihr Kind am besten vor der Sonne zu schützen. Lösen Sie hierzu den Hake, und ziehen Sie dann das Verdeck ganz nach vorn. 37

Verwendung mit Kinderwagen

siehe Abbildung 38 - 47

Ihr Rückhaltesystem für Kleinkinder ist auf die Anbringung an bestimmten Joie-Kinderwagenmodellen mit einem speziellen Fach, einer Armlehne oder Wadenstütze ausgelegt.

- ! Bitte vergewissern Sie sich vor dem Kauf, dass Ihr Kinderwagen mit dem Rückhaltesystem für Kleinkinder kompatibel ist.
- ! Das Reisesystem darf nie von mehr als einem Kind verwendet werden.
- ! Bitte betätigen Sie die Bremse Ihres Kinderwagens, bevor Sie das Rückhaltesystem für Kleinkinder montieren.
- ! Stellen Sie sicher, dass die zur Befestigung des Rückhaltesystems für Kleinkinder verwendeten Teile sicher am Kinderwagen befestigt sind.
- ! Neigen Sie die Rückenlehne des Kinderwagens auf die flachste Position.

Bitte befolgen Sie zur Montage des Kinderrückhaltesystems an Joie-Kinderwagen die nachstehenden Schritte:

- 1. Platzieren Sie das Kinderrückhaltesystem so im Kinderwagen, dass die Kerben in der Wiege über die Kante von Armlehne, Fach und Wadenstütze passen. Das Kinderrückhaltesystem rastet dann automatisch ein. 38 & 39 & 40 & 41

- ! Falls die Armlehnen einen Stoffbezug haben, entfernen Sie ihn durch Lösen des Klettverschlusses bitte zunächst. 40 -1
 - ! Bei einem Kinderwagen mit spezieller Wadenstütze passen Sie die Wadenstütze bitte auf die vertikale Position an; öffnen Sie dann den Klettverschluss und entfernen Sie den Stoffbezug. 41 -1
2. Befestigen Sie das Kinderrückhaltesystem mit den Riemen an beiden Seiten des Kinderwagens. 42 & 43 & 44
- ! Prüfen Sie, ob das Kinderrückhaltesystem richtig angebracht ist, indem Sie versuchen, es gerade nach oben zu ziehen.
- Wenn Sie das Kinderrückhaltesystem entfernen möchten, lösen Sie die Riemen vom Kinderrückhaltesystem, ziehen Sie den Kinderwagen-Freigabegriff zum Lösen des Kinderrückhaltesystems von Fach, Armlehne oder Wadenstütze nach oben, heben Sie dann das Kinderrückhaltesystem vom Kinderwagen ab. Bitte beachten Sie 45 & 46 & 47.

Pflege und Wartung

- ! Nachdem Sie das Schaumstoffteil vom Einsatz abgenommen haben, bewahren Sie es bitte an einem für Kinder unzugänglichen Ort auf.
- ! Was de stoelbedekking en binnenvoering met koud water van minder dan 30°C. Raadpleeg het verzorgingslabel voor instructies betreffende het reinigen van de stoffen onderdelen van de baby-draagmodule.
- ! Sie dürfen die Textilteile nicht bügeln.
- ! Sie dürfen die Textilteile nicht bleichen oder in die chemische Reinigung geben.
- ! Reinigen Sie das Rückhaltesystem für Kleinkinder oder die Basis nicht mit, Benzin oder anderen organischen Lösungsmitteln. Das Rückhaltesystem für Kleinkinder könnte dadurch beschädigt werden.
- ! Bitte wringen Sie den Sitzbezug und das Innenpolster nicht aus. Andernfalls könnten im Sitzbezug und am Innenpolster Falten zurückbleiben.
- ! Bitte hängen Sie den Sitzbezug und das Innenpolster zum Trocknen im Schatten auf.
- ! Bitte entfernen Sie das Rückhaltesystem für Kleinkinder und die Basis vom Fahrzeugsitz, wenn es längere Zeit nicht verwendet wird. Bewahren Sie das Rückhaltesystem für Kleinkinder an einem kühlen, trockenen Ort außerhalb der Reichweite von Kindern auf.

NL Welkom bij Joie™

Gefeliciteerd dat u nu lid bent van de Joie-familie! Het doet ons veel genoegen om deel te kunnen uitmaken van uw reis met uw kleintje. Onderweg met het verbeterde kinderzitje van Joie i-Snug™ 2 maakt u gebruik van een volledig gecertificeerd verbeterd i-Size-kinderzitje. Lees deze handleiding zorgvuldig en volg elke stap om voor een comfortabele rit en de beste bescherming van uw kind te zorgen.

Om dit verbeterde Joie-kinderzitje met de i-Size-voet volgens het VN-voorschrift nr. 129 te kunnen gebruiken, moet uw kind aan de volgende voorwaarden voldoen.

Lengte kind 40 cm-75cm / gewicht kind ≤13 kg ;(leeftijd kind < 12 maanden).

Uw kind moet voldoen aan de volgende voorwaarden voldoen om deze babydraagmodule met autogordels te gebruiken.

Lengte kind 40 cm-75cm / gewicht kind ≤13 kg ;(leeftijd kind < 12 maanden).

Voet

Deze instructies beschrijven het gebruik van de babydraagmodule en de voet. Deze voet kan tevens worden gebruikt met een aantal andere babydraagmodules van Joie. Lees alle aanwijzingen in deze handleiding voordat u het product opzet en gebruikt.

**! BELANGRIJK: BEWAREN VOOR LATER GEBRUIK.
LEES DIT ZORGVULDIG DOOR.**

Bewaar de handleiding in het bewaarvak onderin de voet zoals rechts is afgebeeld.
of
Bewaar de handleiding onder de zachte voorwerpen.

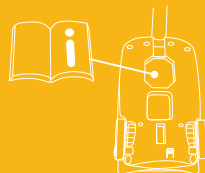

Bezoek voor informatie over de garantie onze website op joiebaby.com

Onderdelenlijst

- | | | | |
|----|----------------------------------|----|--------------------------------|
| 1 | Hoofdsteun | 14 | Achtergeleider |
| 2 | Stoelkussen | 15 | Ontgrendeling wandelwagen |
| 3 | Ontgrendeling wandelwagen Knop A | 16 | ISOFIX-connector |
| 4 | Zijgeleider | 17 | Kuipindicator |
| 5 | Babyinzetstuk | 18 | ISOFIX-geleiders |
| 6 | Instelbanden | 19 | Steunvoet |
| 7 | Knop gordelaanpassing | 20 | Instelknop steunvoet A |
| 8 | Schoudergordel | 21 | Indicator steunvoet |
| 9 | Kap | 22 | Instelknop steunvoet B |
| 10 | Gordelaansluitingen | 23 | babydraagmodule Ontgrendelknop |
| 11 | Gordelgesp | | |
| 12 | Greep | | |
| 13 | Handvatknop | | |

Controleer op ontbrekende onderdelen. Neem contact op met de verkoper als iets ontbreekt.

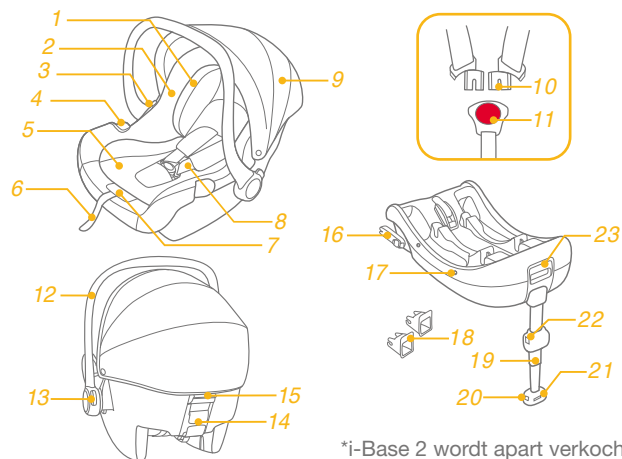

*i-Base 2 wordt apart verkocht.

WAARSCHUWING

- ! ZORG ERVOOR dat de stugge items en plastic onderdelen van het verbeterde kinderzitstelsel zo moeten worden geplaatst en geïnstalleerd dat ze niet klem kunnen komen door een verplaatsbare stoel of in een deur van het voertuig.
- ! Gebruik NIET de naar achteren kijkende verbeterde kinderzitstelsels in stoelposities waarbij een actieve frontale airbag is geïnstalleerd.
- ! Om dit verbeterde kinderzitje met voet volgens de VN-verordening nr. 129 te kunnen gebruiken, moet uw kind aan de volgende voorwaarden voldoen. Lengte kind 40cm-75cm/ gewicht kind \leq 13kg (Leeftijd kind \leq 12 maanden).
- ! Uw kind moet voldoen aan de volgende voorwaarden om deze babydraagmodule met autogordels te gebruiken. Lengte kind 40cm-75cm/ gewicht kind \leq 13kg (Leeftijd kind \leq 12 maanden).
- ! Het verbeterde kinderzitje past wellicht niet in alle goedgekeurde voertuigen. Raadpleeg de meegeleverde montagelijst voor meer details.
- ! Alle riemen waarmee het verbeterde kinderzitje aan het voertuig is bevestigd, moeten strak zitten. elke steunvoet moet in contact staan met de bodem van het voertuig, de riemen of afschermingen voor inslag die het kind vasthouden, moeten zijn afgesteld op het lichaam van het kind, en de riemen mogen niet verdraaid zijn.
- ! Gebruik GEEN andere lastdragende contactpunten dan degene die in de aanwijzingen worden beschreven en die op het verbeterde kinderzitje zijn aangegeven.
- ! Nadat uw kind in dit verbeterde kinderzitje is geplaatst, moet de veiligheidsriem op de juiste manier worden gebruikt.
- ! Dit verbeterde kinderzitje moet worden vervangen als ze onderworpen zijn geweest aan zware spanningen bij een ongeluk. Een ongeluk kan daar schade aan veroorzaken die u niet kunt zien.
- ! Houd rekening met het gevaar van het aanbrengen van veranderingen of aanvullingen aan het apparaat zonder goedkeuring van de aangewezen instantie, en het gevaar van het niet nauwkeurig volgen van de aanwijzingen als geleverd door de fabrikant van het verbeterde kinderzitje.
- ! Houd dit verbeterde kinderzitje uit de buurt van zonlicht, anders kan het te heet worden voor de huid van uw kind. Raak het verbeterde kinderzitje altijd aan voordat u het kind erin plaatst.
- ! Laat uw kind NIET zonder toezicht achter in het verbeterde kinderzitstelsel.

WAARSCHUWING

- ! Bagage en andere voorwerpen die in geval van botsing letsel kunnen veroorzaken, moeten goed zijn vastgezet.
- ! GEBRUIK het verbeterde kinderzitje NIET zonder de zachte onderdelen.
- ! Vervang de zachte onderdelen alleen door de onderdelen die door de fabrikant worden aanbevolen omdat de zachte onderdelen een integraal onderdeel vormen van de werking van het kinderzitje.
- ! Controleer of dit verbeterde kinderzitje juist kan worden geïnstalleerd in uw voertuig voordat u het aanschaft.
- ! GEEN ENKEL verbeterd kinderzitje biedt volledige bescherming tegen letsel bij een ongeluk. Maar het juiste gebruik van het verbeterde kinderzitje vermindert het risico van ernstig letsel of de dood.
- ! Installeer dit verbeterde kinderzitje NIET zonder de aanwijzingen en waarschuwingen in deze handleiding te volgen, anders brengt u uw kind ernstig in gevaar.
- ! Gebruik dit verbeterde kinderzitje NIET als het is beschadigd of als onderdelen ontbreken.
- ! De instructies kunnen gedurende de gehele levensduur worden bewaard bij het kinderzitje.
- ! Voor een “i-Size verbeterd kinderzitstelsel” moet de gebruiker tevens worden verwezen naar het handboek van de fabrikant van het voertuig.
- ! Gebruik NIET de naar achteren kijkende verbeterde kinderzitstelsels in stoelposities waarbij een actieve frontale airbag is geïnstalleerd.

Noodgeval

Bij een noodsituatie of een ongeluk is het heel belangrijk om uw kind direct te laten verzorgen met eerste hulp en medische behandeling.

Productinformatie

i-Snug™ 2-babydraagmodule is compatibel met i-Base 2, i-Base lx 2, i-Base Advance, i-Base Encore.

1. Dit is een "i-Size" verbeterd kinderzitstelsel. Het is goedgekeurd volgens VN-verordening nr. 129 voor gebruik in voor "i-Size geschikte" standen van autostoelen zoals is aangegeven door de fabrikant van de auto in de handleiding.

2. Neem in geval van twijfel contact op met de fabrikant van het verbeterde kinderzitstelsel of de verkoper.

i-Snug™ 2-babydraagmodule is compatibel met ClickFit R129, i-Base 2 met autogordelininstallatie.

1. Dit is een specifiek verbeterd kinderzitstelsel met gordel voor voertuigen.

2. Neem in geval van twijfel contact op met de fabrikant van het verbeterde kinderzitstelsel of de verkoper.



i-Snug™ 2-babydraagmodule kan afzonderlijk worden gebruikt.

1. Dit is een universeel verbeterd kinderzitstelsel met gordel. Het is goedgekeurd volgens VN-verordening nr. 129 voor gebruik in voornamelijk "Universele zitstanden" zoals is aangegeven door de fabrikant van de auto in de handleiding.

2. Neem in geval van twijfel contact op met de fabrikant van het verbeterde kinderzitstelsel of de verkoper.

Materialen Kunststoffen, metaal, geweven stoffen

Patentnr. Patenten aangevraagd

Afbeelding voor installatie	Geschikt voor
	Lengte kind 40 cm-75cm / gewicht kind ≤13 kg (leeftijd kind ≤ 12 maanden)
	Lengte kind 40 cm-75cm / gewicht kind ≤13 kg (leeftijd kind ≤ 12 maanden)
	Lengte kind 40 cm-75cm / gewicht kind ≤13 kg (leeftijd kind ≤ 12 maanden)

Installatiekwesties

zie afbeeldingen 1 - 2

Handvataanpassing

zie afbeeldingen 3 - 4

Het handvat van de babydraagmodule is in 3 standen instelbaar. 3

! Stand 1: stand voor vervoer per auto, met de hand of in de wandelwagen.

Druk om het handvat in te stellen op de handvatknoppen aan weerskanten om het vrij te geven 4 -1, en draai het handvat vervolgens tot het in een van de drie standen klikt. 4 -2

Installatie met voet

zie afbeeldingen 5 - 15

1. Vouw de steunvoet uit het opslagvak. 5
2. Voorzie de ISOFIX-geleiders van de ISOFIX-ankerpunten. 6 De ISOFIX-geleiders voorkomen dat het oppervlak van de autostoel gescheurd wordt. Ze kunnen tevens de ISOFIX-aansluitingen geleiden.
3. Draai de ISOFIX-aansluitingen 180 graden tot ze in de richting van de ISOFIX-geleiders wijzen. 7
4. Lijn de ISOFIX-aansluitingen uit met de ISOFIX-ankerpunten en klik beide ISOFIX-aansluitingen in de ISOFIX-ankerpunten. 8
! Controleer of beide ISOFIX-aansluitingen stevig vast zitten aan hun ISOFIX-ankerpunten. U moet twee klikken horen en de kleuren van de indicatoren op beide ISOFIX-aansluitingen moeten groen zijn. 8 -1

! Controleer of de voet goed vast zit door aan beide ISOFIX-connectoren te trekken.

5. Nadat de voet op de stoel is geplaatst, moet u de steunvoet op de vloer laten zakken 9. Als de indicator voor de steunvoet groen wordt, is hij goed geplaatst; rood betekent dat hij onjuist is geplaatst. 9 -3

! De steunvoet heeft meerdere standen. Als de steunvoetindicator rood is, betekent dit dat de steunvoet in de verkeerde stand staat.

! Zorg ervoor dat de steunvoet volledig in contact is met de vloer van het voertuig.

! Knijp de ontgrendelknop van de steunvoet in en kort de steunvoet in naar boven.

De volledig gemonteerde voet is afgebeeld als 10

! De ISOFIX-aansluitingen moeten worden aangesloten en vergrendeld in de ISOFIX-ankerpunten. 10 -1

! De steunvoet moet goed zijn geplaatst en de indicator moet groen zijn. 10 -2

6. Druk de babydraagmodule omlaag in de voet 11. Als het verbeterde kinderzitje goed vastzit, is de vergrendelingindicator van het verbeterde kinderzitje groen. 12

! Installeer het verbeterde kinderzitje op de achterbank en plaats het kind vervolgens in het verbeterde kinderzitje.

! Trek de babydraagmodule omhoog om te controleren of deze goed vast zit op de voet.

7. Om de babydraagmodule vrij te geven, trekt u de babydraagmodule omhoog 13 -2 terwijl u de knop voor vrijgave van het kinderzitje indrukt. 13 -1

8. Om de voet te verwijderen, drukt u de tweede vergrendelingsknop 14 -1 eerst in en daarna knop 14 -2 op de ISOFIX-aansluitingen voordat u de voet van de autostoel verwijdert. 14

9. Druk op de ISOFIX-ontgrendelknop om de ISOFIX op te vouwen. 15

Hoofdsteun en schouderriemen

zie afbeeldingen 16 - 17

1. De hoofdsteun kan worden afgesteld overeenkomstig de lengte van de baby. 16
2. Controleer of de schoudergordels op de juiste hoogte zijn ingesteld.

! Ongeacht waar de hoofdsteun zich bevindt, moet de onderkant van de hoofdsteun op de zelfde hoogte zijn als het hoogste punt van de schouder van het kind. Het wordt weergegeven in 17

! Als de schoudergordels zich niet op de juiste hoogte bevinden, kan het kind van het verbeterde kinderzitje geworpen worden bij een ongeluk.

Het kind vastzetten in het verbeterde kinderzitje

zie afbeeldingen 18 - 23

Opmerking

1. Het baby-inzetstuk is ter bescherming van het kind. Voor kinderen die kleiner zijn dan 60 cm, is het gebruik van het babyinzetstuk nuttig.
2. Voeg de schuimwig toe voordat u het inzetstuk gebruikt. 18



Verwijder het lichaamsgedeelte van het babyinzetstuk als de schouders van het kind niet langer comfortabel passen.

1. Houd de instelknop voor de gordels ingedrukt en trek aan de twee schoudergordels van het verbeterde kinderzitje. 19
2. Maak de gesp van de gordels los door op de rode knop te drukken. 20
3. Zet het kind in de draagmodule en sluit de gesp. 21 & 22
4. Trek aan de instelsingels om de schoudergordels strak te trekken. 23

Kap en zitting losmaken

zie afbeeldingen 24 - 29

Volg de eerder vermelde stappen in omgekeerde volgorde om de zachte onderdelen opnieuw te monteren.

Installatie zonder voet

zie afbeeldingen 30 - 37

- ! NIET de babydraagmodule installeren op autostoelen met een heupgordel. 30
 - ! Deze babydraagmodule is uitsluitend geschikt voor autostoelen met driepunts veiligheidsgordels. 31
1. Plaats de babydraagmodule op de zitplaats waar u het wilt gebruiken. Trek aan de veiligheidsriem van de auto en zet deze vast in de gesp, waarbij u de schootriem van de autogordel door de zijgeleiders van de babydraagmodule voert. 32
 - ! De babydraagmodule kan niet worden gebruikt als de gesp van de veiligheidsriem (vrouwelijke gespkant) te lang is om de babydraagmodule veilig vast te zetten. 32 -2
2. Schuif de diagonale riem in de achterste geleider. 33
 3. Trek de schouderriem van de autogordel aan om de babydraagmodule stevig en veilig vast te zetten. 34

4. De horizontale lijn op de babydraagmodule moet evenwijdig met de grond zijn als de babydraagmodule is geïnstalleerd. **35**
 - ! Maak de autogordel zo strak mogelijk vast en controleer of deze niet los zit of gedraaid is.
 - ! Na het installeren van de babydraagmodule moet u altijd controleren of de autogordels goed geplaatst zijn en stevig vastzitten in de gesp van de auto. **36**

Gebruik met kinderwagens

zie afbeeldingen **38 - 47**

Uw babydraagmodule is zo ontworpen dat u het kunt bevestigen op verschillende wandelwagenmodellen van Joie met een speciaal blad, armsteun of kuitsteun.

- ! Controleer of de babydraagmodule op de wandelwagen past voordat u deze aanschaft.
- ! Laat nooit meer dan één baby tegelijk in het reissysteem.
- ! Zet de wandelwagen op de rem voordat u de babydraagmodule monteert.
- ! Controleer of de gebruikte onderdelen voor de babydraagmodule goed vastzitten op de wandelwagen.
- ! Zet de rugleuning van de wandelwagen in de laagste stand.

Gebruik met Joie-wandelwagens

Ga als volgt te werk om de babydraagmodule op een wandelwagen van Joie te monteren:

1. Zet de babydraagmodule zo op de wandelwagen dat de kepen in de tuimelaars over de rand van de armsteun, het blad of de kuitsteun vallen. De babydraagmodule klikt daarna automatisch op zijn plaats. **38 & 39 & 40 & 41**

- ! Als de armsteun een stoffen bekleding heeft, moet u eerst de klittenband daarop losmaken. **40 -1**

- ! Bij de wandelwagen met een speciale kuitsteun zet u de kuitsteun in de verticale stand. Maak de klittenband los en licht de stoffen bekleding op. **41 -1**

2. Gebruik de riemen aan weerskanten van de wandelwagen om het babyzitje vast te zetten. **42 & 43 & 44**

- ! Probeer het kinderzitje op te tillen om te controleren of het goed vast zit.

Voor het verwijderen van de babydraagmodule, maakt u de banden los van de babydraagmodule, trek de ontgrendelknop van de wandelwagen omhoog voor het vrijgeven van de babydraagmodule uit het blad, de armleuning of de kuitsteun, en til de babydraagmodule vervolgens uit de wandelwagen. Raadpleeg **45 & 46 & 47**.

Verzorging en onderhoud

- ! Nadat u het schuim uit het inzetstuk hebt verwijderd, moet u het ergens opbergen waar uw kind er niet bij kan.
- ! Was de stoelbedekking en binnenvoering met koud water van minder dan 30°C. Raadpleeg het verzorgingslabel voor instructies betreffende het reinigen van de stoffen onderdelen van de babydraagmodule.
- ! De zachte voorwerpen niet strijken.
- ! De zachte voorwerpen niet bleken of laten stomen.
- ! Gebruik geen onverdund neutraal schoonmaakmiddel, benzine of andere organische materialen om de babydraagmodule of de voet te wassen. Dat kan het verbeterde kinderzitje beschadigen.
- ! De stoelbedekking en binnenvoering niet uitwringen om ze te drogen. Daardoor kunnen de bekleding en binnenvoering kreukelen.
- ! Hang de stoelbedekking en binnenvoering in de schaduw op.
- ! Haal de babydraagmodule en de voet uit de autostoel als deze voor langere tijd niet wordt gebruikt. Berg het verbeterde kinderzitje op een koele en droge plaats op, waar uw kind er niet bij kan.

TR Joie™'ye Hoş Geldiniz

Joie ailesine katıldığınız için tebrikler! Çocuğunuzla olan yolculuğunuzda size katılmaktan büyük bir heyecan duyuyoruz. Joie i-Snug™ 2 geliştirilmiş çocuk koltuğuyla seyahat ederken, yüksek kaliteli, tam sertifikalı güvenli i-Size Geliştirilmiş Çocuk Koltuğu kullanırsınız. Rahat bir sürüş ve çocuğunuz için en iyi korumayı sağlamak üzere lütfen bu kılavuzu dikkatle okuyun ve her bir adımı izleyin.

129 No'lu BM Yönetmeliğine göre i-Size tabanlı bu Joie geliştirilmiş çocuk koltuğunu kullanmak için çocuğunuzun aşağıdaki gereksinimleri karşılaması gerekir.

Çocuğın boyu 40cm-75cm/ Çocuğın kilosu ≤13kg; (Çocuğın yaşı < 12 ay).

Bu çocuk taşıyıcı modülünü araç kemerleriyle kullanmak için çocuğunuzun aşağıdaki gereklilikleri karşılaması gerekir.

Çocuğın boyu 40cm-75cm/ Çocuğın kilosu ≤13kg; (Çocuğın yaşı < 12 ay).

Taban

Bu talimatlar, çocuk taşıyıcı modülünün ve tabanın kullanımını açıklamaktadır. Bu taban diğer bazı Joie çocuk taşıyıcı modülleriyle de kullanılabilir. Lütfen ürünü takmadan ya da kullanmadan önce bu kılavuzdaki tüm talimatları okuyun.

**! ÖNEMLİ: İLERİDE BAŞVURMAK İÇİN SAKLAYIN.
LÜTFEN DİKKATLE OKUYUN.**

Lütfen kullanım kılavuzunu, şekilde gösterildiği gibi, tabanın altındaki saklama bölümünde saklayın.

veya

Lütfen talimat kılavuzunu tekstil malzemelerinin alt kısmında bulundurun.

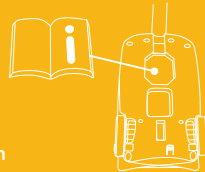

Garanti bilgileri için lütfen joiebaby.com adresindeki web sitemizi ziyaret edin.

Parça Listesi

- 1 Kafa Desteği
- 2 Oturak Altlığı
- 3 Bebek Arabası Sabitleme Serbest Bırakma Düğmesi A
- 4 Yan Kılavuz
- 5 Bebek Eklentisi
- 6 Ayar Şeridi
- 7 Kemer Ayarlama Düğmesi
- 8 Omuz Kemeri
- 9 Tepelik
- 10 Kemer Bağlayıcıları
- 11 Kemer Tokası
- 12 Kulp
- 13 Kulp Düğmesi
- 14 Arka Kılavuz
- 15 Bebek Arabası Sabitleme Serbest Bırakma Düğmesi B
- 16 ISOFIX Bağlayıcı
- 17 Kaplama Göstergesi
- 18 ISOFIX Kılavuzları
- 19 Yük Ayağı
- 20 Yük Ayağı Ayar Düğmesi A
- 21 Yük Ayağı Göstergesi
- 22 Yük Ayağı Ayar Düğmesi B
- 23 çocuk taşıyıcı modülü Serbest Bırakma Düğmesi

Lütfen herhangi bir eksik parça olmadığından emin olun. Lütfen herhangi bir eksik varsa satıcıyla iletişime geçin.

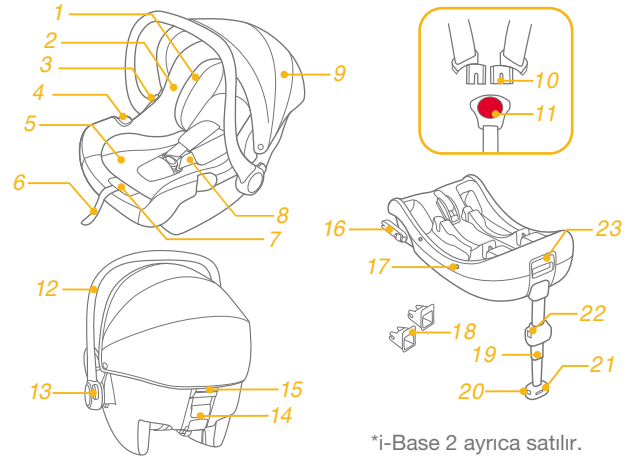

*i-Base 2 ayrıca satılır.

UYARI

- ! Geliştirilmiş çocuk koltuğu sisteminin sert ve plastik parçalarının, hareketli bir koltuğa veya aracın bir kapısına sıkışmayacak şekilde yerleştirilip monte edilmeleri gerektiğine DİKKAT EDİN.
- ! Arkaya bakan geliştirilmiş çocuk koltuğu sistemlerini, aktif öne bakan hava yastığı takılı iken KULLANMAYIN.
- ! 129 No'lu BM Yönetmeliğine göre bu tabanlı geliştirilmiş çocuk koltuğunu kullanmak için, çocuğunuzun aşağıdaki gereksinimleri karşılaması gerekir. Çocuğun boyu 40cm-75cm/ Çocuğun kilosu ≤ 13 kg (Çocuğun yaşı ≤ 12 ay).
- ! Bu bebek taşıyıcı modülünü araç kemeri ile kullanmak için, çocuğunuzun aşağıdaki gereksinimleri karşılaması gerekir. Çocuğun boyu 40cm-75cm/ Çocuğun kilosu ≤ 13 kg (Çocuğun yaşı ≤ 12 ay).
- ! Geliştirilmiş çocuk koltuğu, onaylı tüm araçlara sığmayabilir. Daha fazla bilgi için lütfen verilen montaj listesine bakın.
- ! Geliştirilmiş çocuk koltuğunu araca bağlayan tüm kayışlar sıkı olmalıdır. Destek ayaklarının araç zemini ile temas halinde olması, çocuğu tutan kayışların veya darbe kalkanlarının çocuğun vücuduna göre ayarlanması ve kayışların bükülmemesine dikkat edilmelidir.
- ! Talimatlarda açıklananların ve geliştirilmiş çocuk koltuğunda belirtilenlerin dışında yük taşıma temas noktaları kullanmayın.
- ! Çocuğunuz bu geliştirilmiş çocuk koltuğuna yerleştirildikten sonra, güvenlik kemeri doğru biçimde kullanılmalıdır.
- ! Bir kazada şiddetli zorlanmalara maruz kaldığında bu geliştirilmiş çocuk koltuğu değiştirilmelidir. Bir kaza, üzerlerinde göremeyebileceğiniz hasara neden olabilir.
- ! Yetkili makamın onayı olmadan cihazda herhangi bir değişiklik veya ekleme yapılması ve geliştirilmiş çocuk koltuğu üreticisi tarafından sağlanan montaj talimatlarının tam olarak yerine getirilmemesi durumlarında ortaya çıkabilecek tehlikeleri dikkate alın.
- ! Lütfen bu geliştirilmiş çocuk koltuğunu güneş altında bırakmayın; aksi durumda çocuğun cildi için çok ısınabilir. Çocuğu içine yerleştirmeden önce geliştirilmiş çocuk koltuğunu mutlaka dökünerek kontrol edin.
- ! Çocuğunuzu, geliştirilmiş çocuk koltuğunda gözetimsiz BIRAKMAYIN.

UYARI

- ! Çarpışma durumunda yaralanmalara neden olabilecek herhangi bir bavul veya diğer nesnelere uygun biçimde sabitlenmelidir.
- ! Geliştirilmiş çocuk koltuğu sistemi, tekstil malzemeleri olmadan KULLANILMAMALIDIR.
- ! Koltuk performansının önemli bir parçasını oluşturduklarından, tekstil malzemeleri üretici firmanın önerdiğinin dışındakilerle değiştirilmemelidir.
- ! Lütfen satın almadan önce bu gelişmiş çocuk koltuğunun aracınıza doğru şekilde takılıp takılmadığını kontrol edin.
- ! Hiçbir geliştirilmiş çocuk koltuğu bir kazada yaralanmaya karşı tam koruma garanti edemez. Ancak bu geliştirilmiş çocuk koltuğunun doğru kullanılması, çocuğunuzun ciddi yaralanma veya ölüm riskini azaltacaktır.
- ! Bu geliştirilmiş çocuk koltuğunu bu kılavuzdaki talimatları dikkate almadan kurmayın; aksi durumda çocuğunuzu ciddi yaralanma veya ölüm riski altına sokabilirsiniz.
- ! Hasarlı veya eksik parçaları varsa bu geliştirilmiş çocuk koltuğunu kullanmayın.
- ! Talimatlar, kullanım ömrü boyunca çocuk koltuğunda saklanabilir.
- ! "i-Size Geliştirilmiş Çocuk Koltuğu Sistemi" için, kullanıcı araç üreticisinin el kitabına da başvurulmalıdır.
- ! Arkaya bakan geliştirilmiş çocuk koltuğu sistemlerini, aktif öne bakan hava yastığı takılı iken KULLANMAYIN.

Acil durum

Acil durumda veya kazalarda, en önemli nokta çocuğunuza hemen ilk yardım ve tıbbi müdahale uygulanmasıdır.

Ürün Bilgisi

i-Snug™ 2 bebek taşıyıcı modülü, i-Base 2, i-Base lx 2, i-Base Advance, i-Base Encore ile uyumludur.

1. Bu bir "i-Size" Geliştirilmiş Çocuk Koltuğu Sistemidir. 129 No'lu BM Yönetmeliğine göre, aracın kullanım kılavuzunda araç üreticisi tarafından belirtilen i-Size uyumlu araç koltuğu konumlarında kullanım için onaylanmıştır.
2. Şüphe duyulması durumunda Geliştirilmiş Çocuk Koltuğu Sisteminin üreticisine veya bayisine danışın.

i-Snug™ 2 bebek taşıyıcı modülü, ClickFit R129 ile uyumludur, Araç kemeri montajı ile i-Base 2.



1. Bu, Özel Araç İçi Kemerli Geliştirilmiş Çocuk Koltuğu Sistemidir.
2. Şüphe duyulması durumunda Geliştirilmiş Çocuk Koltuğu Sisteminin üreticisine veya bayisine danışın.

i-Snug™ 2 bebek taşıyıcı modülü ayrı olarak kullanılabilir.

1. Bu Kemerli bir Geliştirilmiş Çocuk Koltuğu Sistemidir. Araç üreticileri tarafından araç kullanım kılavuzunda belirtildiği gibi, öncelikle "Evrensel oturma konumlarında" kullanım için 129 No'lu BM Yönetmeliğine göre onaylanmıştır.
2. Şüphe duyulması durumunda Geliştirilmiş Çocuk Koltuğu Sisteminin üreticisine veya bayisine danışın.

Malzemeler Plastik, metal, kumaş

Patent No. Patent başvurusu yapılmıştır

Montaj için şekil	Uygunluk
	Çocuğun boyu 40cm-75cm/ Çocuğun kilosu≤13kg (Çocuğun yaşı≤12 ay)
	Çocuğun boyu 40cm-75cm/ Çocuğun kilosu≤13kg (Çocuğun yaşı≤12 ay)
	Çocuğun boyu 40cm-75cm/ Çocuğun kilosu≤13kg (Çocuğun yaşı≤12 ay)

Montajda Dikkat Edilecek Noktalar

bkz. görseller 1 - 2

Kulp Ayarı

bkz. görseller 3 - 4

Çocuk taşıyıcı modülünün kulpu 3 konumda ayarlanabilir. 3

! Konum 1 Araç, el ya da bebek arabasıyla taşımaya yönelik konum.

Kulpu ayarlamak için, serbest bırakma amacıyla her iki yandaki kulp düğmelerine bastırın 4 -1, ve 3 konumdan birine tıklayarak geçene kadar kulpu döndürün. 4 -2

Tabanla kurulum

bkz. görseller 5 - 15

1. Saklama bölgesinden katlı durumda olan yük ayağını açın. 5
2. ISOFIX kılavuzlarını ISOFIX tutturma noktalarına geçirin. 6 ISOFIX kılavuzları, araç koltuğunun yüzeyini yırtılmaktan koruyabilir. Aynı zamanda ISOFIX bağlayıcılarını da yönlendirebilirler.
3. ISOFIX bağlayıcılarını ISOFIX kılavuzlarının yönünde bakar duruma gelene kadar 180 derece döndürün. 7
4. ISOFIX bağlayıcılarını ISOFIX kılavuzlarıyla hizalayıp, her iki ISOFIX bağlayıcısını ISOFIX tutturma noktalarına geçirin. 8
 - ! Her iki ISOFIX bağlayıcının da ISOFIX tutturma noktalarına sıkıca takıldığından emin olun. İki tık sesi duyulmalı ve her iki ISOFIX bağlayıcıdaki göstergelerin renkleri tamamen yeşil olmalıdır. 8 -1
 - ! Her iki ISOFIX bağlayıcıyı çekerek, tabanın güvenli bir şekilde takıldığına kontrol edin.
5. Tabanı araç koltuğuna yerleştirdikten sonra yük ayağını yere kadar uzatın 9, Yük ayağı göstergesinin yeşil renkte olması doğru takıldığı, kırmızı renkte olması yanlış takıldığı anlamına gelir. 9 -3

! Yük ayağının birden fazla konumu vardır. Yük ayağı göstergesinin kırmızı renkte olması, yük ayağının yanlış konumda bulunduğunu gösterir.

! Yük ayağının aracın tabanıyla tam olarak temas ettiğinden emin olun.

! Yük ayağı serbest bırakma düğmesini sıkın ve yük ayağını yukarı doğru kısaltın.

Tamamen monte edilen taban 10

! ISOFIX bağlayıcılar, ISOFIX tutturma noktalarına takılmalı ve kilitlenmelidir. 10 -1

! Yük ayağı doğru takılmalı ve göstergesi yeşil olmalıdır. 10 -2

! Lütfen geliştirilmiş çocuk koltuğunu aracın arka koltuğuna monte edip ardından çocuğu geliştirilmiş çocuk koltuğuna yerleştirin.

6. Çocuk taşıyıcı modülünü tabana doğru aşağı itin 11, geliştirilmiş çocuk koltuğu sabitse, geliştirilmiş çocuk koltuğu göstergesi yeşil renkte görünür. 12

! Tabana sabit bir şekilde takıldığından emin olmak için çocuk taşıyıcı modülünü yukarı çekin.

7. Bebek taşıyıcı modülünü serbest bırakmak için, çocuk koltuğu serbest bırakma düğmesini sıkarken bebek taşıyıcıyı yukarı 13 -2 çekin. 13 -1

8. Tabanı çıkarmak için, önce ikincil kilit düğmesine 14 -1 ardından tabanı araç koltuğundan çıkarmadan önce ISOFIX bağlayıcıları üzerindeki düğmeye 14 -2 basın. 14

9. ISOFIX kısmını katlamak için ISOFIX serbest bırakma düğmesine basın. 15

Kafa Desteği ve Omuz Kayışı

bkz. görseller 16 - 17

1. Baş desteği bebeğin boyuna göre ayarlanabilir. 16
 2. Omuz Kemerli Kayışlarının uygun yüksekliğe ayarlandığını kontrol edin.
- ! Baş desteği nerede olursa olsun, baş desteğinin alt kısmı çocuğun omzunun en yüksek noktası ile aynı seviyede olmalıdır; bu 17 ile gösterilmiştir.
- ! Omuz Kemerli Kayışları uygun yükseklikte değilse, çocuk, bir çarpma anında geliştirilmiş çocuk koltuğundan fırlayabilir.

Çocuğu Geliştirilmiş Çocuk Koltuğunda Sabitleme

bkz. görseller 18 - 23

Not

1. Bebek eklentisi çocukları korumak içindir. Bebek eklentisinin, boyu 60 santimetreden kısa çocuklar için kullanımı uygundur.
2. Eklenti kullanmadan önce, lütfen köpük dolguyu ekleyin. 18



Bebeğin omuzları rahatlıkla sığmamaya başladığında, bebek eklentisinin gövde kısmını çıkarın.

1. Kayış ayarlama düğmesine basarken, geliştirilmiş çocuk koltuğunun iki omuz kayışını tamamen çekin. 19
2. Kırmızı düğmeye basarak kayışın tokasını açın. 20
3. Çocuğu çocuk taşıyıcı modülüne yerleştirip tokayı takın. 21 ve 22
4. Ayar şeridini çekerek omuz kayışını sıkın. 23

Tepeliği ve Oturak Altlığını Çıkarma

bkz. görseller 24 - 29

Tekstil malzemelerini tekrar takmak için, daha önce anlatılan adımları ters yönde izleyin.

Taban olmadan kurulum

bkz. görseller 30 - 37

- ! Bu çocuk taşıyıcı modülünü Kucak Kemerli araç koltuklarına kurmayın. 30
- ! Bu çocuk taşıyıcı modülü yalnızca 3 Noktadan Geri Sarmalı Emniyet Kemerine sahip araç koltukları için uygundur. 31
1. Çocuk taşıyıcı modülünü karar verdiğiniz araç koltuğuna yerleştirin. Emniyet kemerini dışarı çekin ve araç kucak kemerini çocuk taşıyıcı modülünün yan kılavuzlarında kaydırarak araç tokasına kilitleyin. 32
- ! Araç emniyet kemeri tokası (dişi toka ucu) çocuk taşıyıcı modülünü güvenli biçimde bağlamak için çok uzunsa çocuk taşıyıcı modülü kullanılamaz. 32 - 2
2. Köşegen kemeri arka kılavuzda kaydırın. 33
3. Çocuk taşıyıcı modülünün sıkıca ve güvenli biçimde sabitlemek için araç omuz kemerini çekin. 34
4. Bebek taşıyıcı modülündeki seviye çizgisi, çocuk taşıyıcı modülü takılı olduğunda zemin seviyesine eşit olmalıdır. 35
- ! Emniyet kemerini mümkün olduğunca gererek gevşek veya kırılmış olmadığını kontrol edin.

! Çocuk taşıyıcı modülünü monte ettikten sonra, araç kemerlerinin doğru bir şekilde yönlendirildiğini ve güvenli bir şekilde araç tokasına bağlandığını her zaman kontrol edin. 36

Bebek arabalarıyla kullanım

bkz. görseller 36 - 47

Çocuk taşıyıcı modülünüz, özel bir tepsi, kolçak veya baldır desteğine sahip bazı Joie bebek arabası modellerine takılmak üzere tasarlanmıştır.

- ! Satın almadan önce, lütfen bebek arabanızın çocuk taşıyıcı modülüne uygun olduğundan emin olun.
- ! Seyahat sistemine aynı anda birden fazla bebeğin yerleştirilmesine asla izin vermeyin.
- ! Çocuk taşıyıcı modülünü monte etmeden önce lütfen frenlerini kullanarak bebek arabanızı sabitleyin.
- ! Çocuk taşıyıcı modülünü sabitlemeye yönelik parçaların bebek arabasına güvenli bir şekilde takıldığını kontrol edin.
- ! Bebek arabası koltuğunu en düşük konuma geri yaslayın.

Joie bebek arabalarıyla kullanım

Çocuk taşıyıcı modülünü Joie bebek arabalarına monte etmek için, lütfen aşağıdaki adımları izleyin:

1. Çocuk taşıyıcı modülünüzü, beşiklerdeki çentikler kolçak kenarının, tepsinin veya baldır desteğinin üzerine denk gelecek şekilde bebek arabasına yerleştirin. Çocuk taşıyıcı modülü, otomatik olarak yerine oturacaktır. 38 , 39 , 40 ve 41
- ! Kolçakta kumaş kaplama varsa, lütfen önce kolçak kılıfındaki Velcro bağını ayırın. 40-1
- ! Özel baldır desteği olan bebek arabası için, lütfen baldır desteğini dikey konuma ayarlayın, Velcro bağını ayırın ve ardından kumaş kaplamayı kaldırın. 41-1

2. Çocuk koltuğunu sabitlemek için, bebek arabasının her iki yanındaki kayışları kullanın. 42 , 43 ve 44

! Doğru biçimde takıldığını kontrol etmek için çocuk koltuğunu yukarı doğru çekmeyi deneyin.

Çocuk taşıyıcı modülünü çıkarmak için, kemerleri çocuk taşıyıcı modülünden serbest bırakın, çocuk taşıyıcı modülünüzü tepsi, kolçak veya baldır desteğinden serbest bırakmak için bebek arabası serbest bırakma kulpuunu yukarı çekin ve ardından, çocuk taşıyıcı modülünüzü bebek arabasından çekip çıkarın. Lütfen 45 , 46 ve 47 no'lu resimlere bakın.

Bakım ve Koruma

- ! Ekleninin köpük dolgusunu çıkardıktan sonra, lütfen çocuğun erişemeyeceği bir yerde saklayın.
- ! Koltuk kaplamasını ve iç altlığı 30°C'nin altındaki soğuk suyla yıkayın.
- ! Tekstil malzemelerini ütümeyin.
- ! Tekstil malzemelerini çamaşır suyuyla yıkamayın veya kuru temizlemeye vermeyin.
- ! Çocuk taşıyıcı modülünüzü veya tabanı yıkamak için, seyreltilmemiş deterjan, gaz ya da başka bir organik çözücü kullanmayın. Bu işlem geliştirilmiş çocuk koltuğuna zarar verebilir.
- ! Koltuk kaplamasını ve iç altlığı kurutmak amacıyla sıkmayın. Bu, koltuk kaplamasında ve iç altlıkta kırışıklıklara neden olabilir.
- ! Koltuk kaplamasını ve iç altlığı gölgede kurutun.
- ! Uzun bir süre kullanılmayacaksa, lütfen çocuk taşıyıcı modülünüzü ve tabanı araç koltuğundan çıkarın. Geliştirilmiş çocuk koltuğunu çocuğunuzun erişemeyeceği serin ve kuru bir yere koyun.

SL

Dobrodošli pri znamki Joie™

Čestitamo vam, da ste postali član družine Joie! Veseli nas, da bomo del vašega življenja z malčkom. Medtem ko potujete z ojačanim sistemom za zadrževanje otrok Joie i-Snug™ 2, uporabljate visokokakovosten in popolnoma certificiran varnostni sistem za zadrževanje otrok i-Size. Natančno preberite ta navodila in upoštevajte vse korake, da boste zagotovili udobno vožnjo in najboljšo zaščito za svojega otroka.

Če želite uporabljati ta ojačani sistem za zadrževanje otrok Joie s podnožjem i-Size v skladu z Uredbo ZN št. 129, mora vaš otrok izpolnjevati naslednje zahteve:

otrokova višina 40 cm–75 cm/otrokova teža ≤ 13 kg; (otrokova starost < 12 mesecev).

Za uporabo tega nosila za otroka z varnostnim pasom v vozilu morajo biti izpolnjene naslednje zahteve.

otrokova višina 40 cm–75 cm/otrokova teža ≤ 13 kg; (otrokova starost < 12 mesecev).

Podnožje

V teh navodilih je predstavljena uporaba nosila za otroka in podnožja. To podnožje je mogoče uporabljati tudi z drugimi določenimi nosili za otroke Joie. Pred namestitvijo in uporabo izdelka preberite navodila v tem priročniku.

! POMEMBNO: SHRANITE ZA POZNEJŠO UPORABO.
NATANČNO PREBERITE.

Navodila za uporabo shranite v prostoru za shranjevanje na dnu podnožja, kot je prikazano na desni sliki ali jih hranite na dnu tkanine.

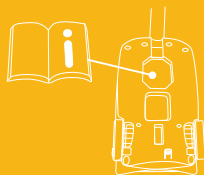

Informacije o garanciji najdete na spletni strani joiebaby.com.

Seznam delov

- | | | | |
|----|--------------------------------|----|--|
| 1 | Opora za glavo | 15 | Gumb za sprostitve z vozička B |
| 2 | Sedežna blazina | 16 | Priključek ISOFIX A |
| 3 | Gumb za sprostitve z vozička A | 17 | Indikator lupine |
| 4 | Stransko vodilo | 18 | Vodila ISOFIX |
| 5 | Vložek za dojenčke | 19 | Podporna noga |
| 6 | Prilagoditveni trak | 20 | Gumb za nastavitev podperne noge A |
| 7 | Gumb za nastavitev pasov | 21 | Indikator podperne noge B |
| 8 | Ramenski varnostni pas | 22 | Gumb za nastavitev podperne noge B |
| 9 | Strehica | 23 | Gumb za sprostitve modula nosila za otroka |
| 10 | Priključka za varnostni pas | | |
| 11 | Sponka varnostnega pasu | | |
| 12 | Ročaj | | |
| 13 | Gumb ročaja | | |
| 14 | Hrbtno vodilo | | |

Prepričajte se, da ne manjka noben del. Če kar koli manjka, se obrnite na prodajalca.

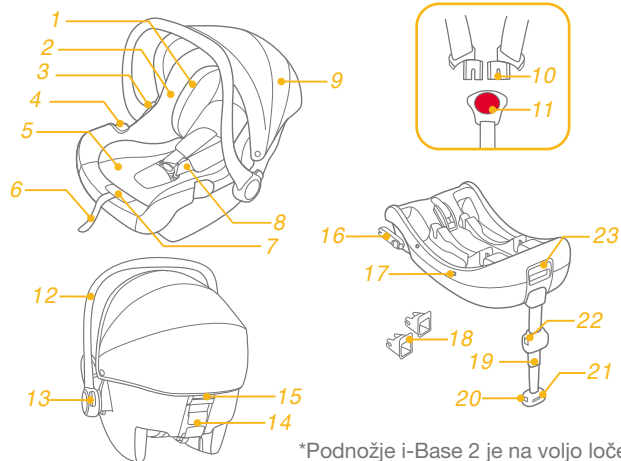

*Podnožje i-Base 2 je na voljo ločeno.

OPOZORILO

- ! BODITE previdni, da so togi elementi in plastični deli ojačanega sistema za zadrževanje otrok postavljeni in nameščeni tako, da ne obstaja možnost, da se ujamejo zaradi premičnega sedeža ali vrat avtomobila.
- ! Vzratno obrnjenih ojačanih sistemov za zadrževanje otrok NE uporabljajte na sedežnih mestih, ki so opremljena z aktivno čelno zračno blazino.
- ! Če želite uporabljati ta ojačani sistem za zadrževanje otrok s podnožjem v skladu z Uredbo ZN št. 129, mora vaš otrok izpolnjevati naslednje zahteve. Otrokova višina 40 cm–75 cm/otrokova teža ≤ 13 kg (Otrokova starost ≤ 12 mesecev).
- ! Za uporabo tega nosila za otroka z varnostnim pasom v vozilu mora otrok izpolnjevati naslednje zahteve. Otrokova višina 40 cm–75 cm/otrokova teža ≤ 13 kg (otrokova starost ≤ 12 mesecev).
- ! Ojačani sistem za zadrževanje otrok morda ne bo ustrezal vsem odobrenim vozilom. Za nadaljnje podrobnosti glejte seznam opreme.
- ! Vsi pasovi, s katerimi je ta ojačani sistem za zadrževanje otrok pritrjen v vozilu, se morajo tesno prilegati, podporna noga se mora dotikati tal vozila, pasovi oziroma zaščita pred udarci, ki varuje otroka, mora biti prilagojena otrokovemu telesu in noben pas ne sme biti zvit.
- ! VEDNO uporabljajte le nosilne kontaktne točke, opisane v navodilih in označene na ojačanem sistemu za zadrževanje otrok.
- ! Ko otroka namestite in pripnete v sedež, poskrbite, da je varnostni pas pravilno nameščen.
- ! Ojačani sistem za zadrževanje otrok morate zamenjati, kadar je bil izpostavljen močnim obremenitvam ob nezgodi. Nesreča lahko povzroči poškodbe, ki jih ne vidite.
- ! Spreminjanje naprave na kakršen koli način brez izrecnega dovoljenja strokovnjakov ali proizvajalca je strogo prepovedano. Prosimo, da natančno upoštevate proizvajalčeva navodila za namestitev.
- ! Ojačanega sistema za zadrževanje otrok ne izpostavljajte sončni svetlobi, ker se lahko preveč segreje in postane prevroč za otrokovo kožo. Vedno z roko preverite temperaturo ojačanega sistema za zadrževanje otrok, preden vanj namestite otroka.
- ! Otroka NE pustite v izboljšanem sistemu za zadrževanje otrok brez nadzora.

OPOZORILO

- ! Prtljago ali druge predmete, ki bi v primeru trčenja lahko povzročili telesne poškodbe, morate ustrezno zavarovati.
- ! Ojačanega sistema za zadrževanje otrok NE uporabljajte brez mehkih delov.
- ! Uporabljajte samo mehke dele, ki jih je priporočil proizvajalec, saj so sestavni del zmogljivosti sistema za zadrževanje otrok.
- ! Pred nakupom preverite, če je ta izboljšani sistem za zadrževanje otrok mogoče ustrezno namestiti v vozilo.
- ! Ojačani sistem za zadrževanje otrok NE zagotavlja popolne zaščite pred poškodbami v primeru nezgode. Vendar se s pravilno uporabo ojačanega sistema za zadrževanje otrok zmanjša nevarnost hudih poškodb ali smrti otroka.
- ! Ojačanega sistema za zadrževanje otrok NE nameščajte brez upoštevanja teh navodil, sicer lahko resno ogrozite otrokovo varnost, kar lahko povzroči hude poškodbe ali smrt.
- ! Ojačanega sistema za zadrževanje otrok NE uporabljajte, če kateri del manjka ali je poškodovan.
- ! Navodila lahko hranite na sistemu za zadrževanje otrok do konca njegove življenjske dobe.
- ! V primeru ojačanega sistema za zadrževanje otrok i-Size mora uporabnik upoštevati tudi navodila v priročniku za vozilo.
- ! Vzratno obrnjenih ojačanih sistemov za zadrževanje otrok NE uporabljajte na sedežnih mestih, ki so opremljena z aktivno čelno zračno blazino.

V nujnem primeru

V nujnem primeru ali v primeru nesreče je pomembno, da otroku takoj nudite prvo pomoč in obiščete zdravnika.

Informacije o izdelku

Modul za dojenčke i-Snug™ 2 je združljiv s podnožji i-Base 2, i-Base lx 2, i-Base Advance, i-Base Encore.

1. To je ojačani sistem za zadrževanje otrok »i-Size«. V skladu z Uredbo ZN št. 129 je homologiran za uporabo na sedežih vozila, za katera proizvajalec vozila v navodilih za uporabo vozila navaja, da so združljivi s standardom i-Size.
2. Če ste v dvomih, se obrnite na proizvajalca ali prodajalca ojačanega sistema za zadrževanje otrok.

Modul za dojenčke i-Snug™ 2 je združljiv s sistemom ClickFit R129, i-Base 2 z namestitvijo z varnostnim pasom vozila.



1. To je izboljššan sistem za zadrževanje otrok v vozilu s pasom.
2. Če ste v dvomih, se obrnite na proizvajalca ali prodajalca ojačanega sistema za zadrževanje otrok.

Modul za dojenčke i-Snug™ 2 se lahko uporablja ločeno.

1. To je univerzalen izboljššan sistem za zadrževanje otrok s pasom. V skladu z Uredbo ZN št. 129 je odobren za primarno uporabo na »univerzalnih sediščih«, kot jih navajajo proizvajalci vozila v priročniku za vozilo.
2. Če ste v dvomih, se obrnite na proizvajalca ali prodajalca ojačanega sistema za zadrževanje otrok.

Materiali Plastika, kovina, tkanina

Št. patenta Patenti v postopku

Slika za namestitvev	Ustreznost
	Višina otroka: 40–75 cm; teža otroka ≤ 13 kg (starost otroka ≤ 12 mesecev)
	Višina otroka 40–75 cm; teža otroka ≤ 13 kg (starost otroka ≤ 12 mesecev)
	Višina otroka 40–75 cm; teža otroka ≤ 13 kg (starost otroka ≤ 12 mesecev)

Opozorila glede namestitve

Glejte slike 1-2

Nastavitev ročaja

Glejte slike 3-4

Ročaj nosila za otroka je lahko nameščen v 3 položaje. 3

! Položaj 1 – položaj za vožnjo v vozilu, ročno prenašanje ali vožnjo z vozičkom.

Če želite nastaviti ročaj, pritisnite gumba na obeh straneh ročaja, da ga sprostite 4 -1 in ga nato pomaknite v katerega koli od 3 položajev, tako da se zaskoči. 4 -2

Namestitev z nosilcem

Glejte slike 5-15

1. Izvlecite podporno nogo iz prostora za shranjevanje. 5
2. Vodili ISOFIX pritrdite v pritrilni točki ISOFIX. 6
Vodili ISOFIX lahko zaščitita površino sedeža vozila pred raztrganjem. Nanju lahko nastavite tudi priključka ISOFIX.
3. Priključka ISOFIX obrnite za 180 stopinj, da sta usmerjena proti vodilom ISOFIX. 7
4. Poravnajte priključka ISOFIX z vodiloma ISOFIX in nato pritrdite oba priključka ISOFIX v pritrilni točki ISOFIX tako, da se zaskočita. 8
! Zagotovite, da sta oba priključka ISOFIX dobro pritrjena v pritrilni točki ISOFIX. Slišati morate dva klika in indikatorja na obeh priključkih ISOFIX morata biti popolnoma zelena. 8 -1
! Povlecite priključka ISOFIX, da preverite, ali je nosilec temeljito pritrjen.

5. Ko je nosilec nameščen na sedež vozila, iztegnite podporno nogo do tal. 9 Če indikator podporne noge sveti zeleno, je namestitev pravilna, če sveti rdeče, je nepravilna. 9 -3

! Podporna noga ima več položajev. Če indikator podporne noge sveti rdeče, pomeni, da je podporna noga v napačnem položaju.

! Podporna noga se mora popolnoma dotikati tal vozila.

! Pritisnite gumb za sprostitev podporne noge in jo potisnite navzgor, da jo skrajšate.

Popolnoma sestavljen nosilec je prikazan na sliki 10.

! Priključka ISOFIX morata biti pritrjena in pričvrščena v pritrilnih točkah priključka ISOFIX. 10 -1

! Podporna noga mora biti pravilno nameščena in indikator mora svetiti zeleno. 10 -2

! Izboljšani sistem za zadrževanje otrok namestite na zadnji sedež vozila, nato otroka namestite v izboljšani sistem.

6. Nosilo za otroka potisnite na podnožje. 11 Če je ojačan sistem za zadrževanje otrok dobro pritrjen, indikator sveti zeleno. 12

! Nosilo za otroka povlecite navzgor, da preverite, ali je temeljito pritrjeno na podnožje.

7. Za sprostitev modula za dojenčke slednjega povlecite navzgor 13 -2, medtem ko pritisnete gumb za sprostitev sistema za zadrževanje otrok. 13 -1

8. Če želite odstraniti podnožje, najprej pritisnite gumb za sekundarni zaklep 14 -1 in nato gumb 14 -2 na priključkih ISOFIX, nato pa podnožje odstranite s sedeža v vozilu. 14

9. Pritisnite gumb za sprostitev priključka ISOFIX, če želite zložiti priključka ISOFIX. 15

Opora za glavo in tamenski varnostni pasovi

Glejte slike 16 - 17

1. Oporo za glavo je mogoče prilagoditi glede na otrokovo višino. 16
2. Preverite, ali sta ramenska varnostna pasova nastavljena na ustrezno višino.

! Ne glede na položaj opore za glavo mora biti spodnji del opore za glavo poravnani z najvišjo točko otrokovih ramen, kot je prikazano na sliki 17

! Če ramenska varnostna pasova nista na ustrezni višini, lahko otrok v primeru trčenja pade iz ojačanega sistema za zadrževanje.

Nameščanje otroka v ojačan sistem za zadrževanje otrok

Glejte slike 18-23

Opomba

1. Vložek za dojenčke je namenjen zaščititi otrok. Vložek za dojenčke je primeren za uporabo pri otrocih, manjših od 60 cm.
2. Pred uporabo vložka dodajte penasto zagozdo. 18



Ko se otrokova ramena ne prilegajo več izdelku, odstranite predel za telo pri vložku za dojenčka.

1. Držite pritisnjen gumb za prilagoditev varnostnega pasu in popolnoma izvlecite oba ramenska varnostna pasova iz ojačanega sistema za zadrževanje otrok. 19
2. S pritiskom rdečega gumba odprite sponko varnostnih pasov. 20
3. Posedite otroka v nosilo za otroka in zapnite sponko. 21, 22
4. Zategnite ramenska varnostna pasova tako, da povlečete prilagoditveni trak. 23

Odstranjevanje strehice in sedežne blazine

Glejte slike 24-29

Za ponovno namestitve mehkih izdelkov izvedite predhodno navedene korake v obratnem vrstnem redu.

Namestitev brez nosilca

Glejte slike 30-37

- ! Tega nosila za otroka NE nameščajte na sedeže vozila s trebušnimi varnostnimi pasovi. 30
- ! To nosilo za otroka je primerno samo za namestitev na sedeže vozila s 3-točkovnim varnostnim pasom z navijalom. 31
1. Nosilo za otroka položite na sedež vozila, kjer ga želite namestiti. Izvlecite varnostni pas vozila in ga pripnite v sponko varnostnega pasu v vozilu, pri čemer vstavite trebušni varnostni pas vozila v stranski vodili nosila za otroka. 32
- ! Nosila za otroka ni mogoče uporabiti, če je sponka varnostnega pasu vozila (ženske del sponke) predolga za varno pritrditev nosila za otroka. 32 -2
2. Diagonalni pas vstavite v zadnje vodilo. 33
3. Povlecite ramenski varnostni pas vozila, da temeljito in varno pritrdite nosilo za otroka. 34

4. Uravnalna linija na nosilu za otroka mora biti poravnana s tlemi, ko je nosilo za otroka nameščeno. **35**

! Varnostni pas v vozilu čim bolj zategnite in preverite, da ni razrahljan ali zvit.

! Ko namestite nosilo za otroka, vedno preverite, ali so pasovi v vozilu pravilno speljani in varno pritrjeni v sponko vozila. **36**

Uporaba z otroškimi vozički

Glejte slike **38-47**

Vaše nosilo za otroka je zasnovano za pritrnitev na določene modele otroških vozičkov Joie, ki so opremljeni s posebnim pladnjem, naslonom za roko ali podporo za meča.

! Pred nakupom se prepričajte, ali lahko nosilo za otroka namestite na otroški voziček.

! V potovalnem sistemu je lahko samo en otrok.

! Pred nameščanjem nosila za otroka aktivirajte zavoro na vozičku.

! Preverite, ali so deli, s katerimi se pritrdi nosilo za otroka, varno pritrjeni na vozičku.

! Sedež otroškega vozička nagnite v najnižji položaj.

Uporaba z otroškimi vozički Joie

Za namestitev nosila za otroka na otroške vozičke Joie upoštevajte naslednje korake:

1. Nosilo za otroka namestite na otroški voziček, tako da se zarez na saneh prilagaja robu naslona za roke, pladnju ali podpori za meča. Nosilo za otroka se bo nato samodejno zaskočilo na mesto. **38, 39, 40, 41**

! Če je naslon za roke opremljen z blagom, snemite blago s pomočjo ježka. **40 -1**

! Če je otroški voziček opremljen s posebno podporo za meča, jo nastavite v navpični položaj, odprite ježka in nato dvignite blago. **41 -1**

2. Sistem za zadrževanje otrok pritrдите s trakovi na obeh straneh otroškega vozička. **42, 43, 44**

! Sistem za zadrževanje otrok povlecite navzgor in tako preverite, ali je pravilno nameščen.

Če želite nosilo za otroka odstraniti, sprostite trakove na nosilu za otroka, ročaj za sprostitve vozička povlecite navzgor, da sistem za nosilo za otroka s pladnja, naslona za roke ali podpore za meča, in nato nosilo za otroka dvignite z vozička. Glejte **45, 46, 47**.

Nega in vzdrževanje

! Ko iz vložka odstranite penasto zagozdo, jo shranite, da bo otrokom nedosegljiva.

! Prevleko sedeža in notranjo podlogo operite s hladno vodo do 30 °C. Za čiščenje tkanine modula za dojenčke glejte etiketo z navodili za nego.

! Mehkih delov ne likajte.

! Mehkih delov ne belite in jih ne čistite s kemičnimi sredstvi.

! Nosila za otroka ali podnožja ne čistite z nerazredčenimi čistili, bencinom ali drugimi organskimi topili, saj lahko poškodujete ojačani sistem za zadrževanje otrok.

! Sedežne prevleke in notranjega blazinjenja ne ožemajte, saj bi lahko ostala zmečkana.

! Sedežno prevleko in notranje blazinjenje obesite v senco, da se posuši.

! Če nosila za otroka in podnožja dlje časa ne nameravate uporabljati, ju odstranite s sedeža vozila. Ojačani sistem za zadrževanje otrok shranite v hladnem in suhem prostoru, kamor otrok nima dostopa.

SE

Välkommen till Joie™

Gratulerar till att ha blivit en del av Joie-familjen! Vi är mycket glada över att vara delaktiga i din resa med ditt lilla barn. Vid resor med Joie i-Snug™ 2 förstärkt barnbilstol använder du en högkvalitativ, fullt säkerhetscertifierad i-Size förstärkt bilbarnstol. Läs noga igenom denna bruksanvisning och följ alla steg för att garantera en komfortabel resa och bästa skyddet för ditt barn.

För att använda denna Joie förstärkta bilbarnstol med i-Size-bas, i enlighet med FN:s föreskrift nr 129, måste ditt barn uppfylla följande krav.

Barnets längd 40 cm–75 cm/barnets vikt ≤ 13 kg; (barnets ålder < 12 månader fyllda).

För att använda denna bärmodul för spädbarn med fordonsbälte, måste ditt barn uppfylla följande krav.

Barnets längd 40 cm–75 cm/barnets vikt ≤ 13 kg; (barnets ålder < 12 månader fyllda).

Bas

Dessa instruktioner visar användningen av denna bilbarnstol och bas för spädbarn. Denna bas kan också användas med vissa andra Joie spädbarnsbilstolar. Läs igenom alla instruktionerna i denna bruksanvisning innan produkten installeras och används.

**! VIKTIGT: SPARA FÖR FRAMTIDA REFERENS.
LÄS IGENOM NOGA.**

Förvara bruksanvisningen i lagringsutrymmet under basen såsom visas i högra figuren, eller

Förvara bruksanvisningen under de mjuka delarna.

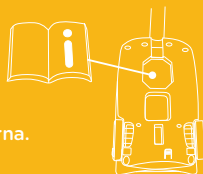

Besök vår webbplats joiebaby.com för att få garantiinformation

Lista över delar

- | | | | |
|----|-----------------------|----|---------------------------------|
| 1 | Huvudstöd | 14 | Bakre styrskena |
| 2 | Säteskudde | 15 | Sulkyfäste låsknapp B |
| 3 | Sulkyfäste låsknapp A | 16 | ISOFIX anslutning |
| 4 | Sidostyrskena | 17 | Skalindikator |
| 5 | Spädbarnsinsats | 18 | ISOFIX ledskenor |
| 6 | Justeringsband | 19 | Stödben |
| 7 | Justeringsknapp sele | 20 | Inställningsknapp A för stödben |
| 8 | Axelsele | 21 | Stödbensindikator |
| 9 | Sufflett | 22 | Inställningsknapp B för stödben |
| 10 | Selefästen | 23 | bilstol för spädbarn |
| 11 | Selespänne | | Frigöringsknapp |
| 12 | Handtag | | |
| 13 | Handtagsknapp | | |

Se till att det inte saknas några delar. Kontakta återförsäljaren om något saknas.

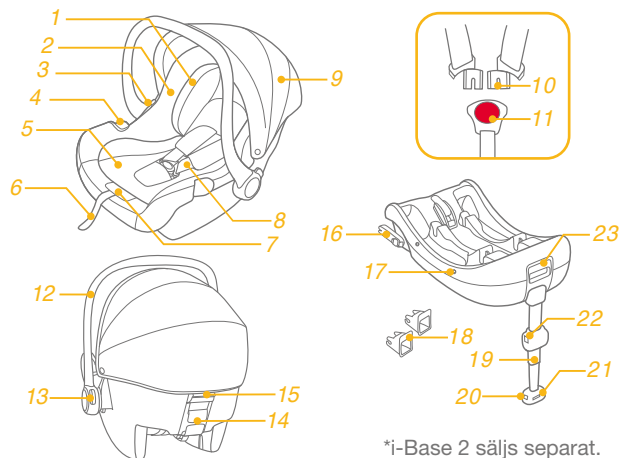

*i-Base 2 säljs separat.

VARNING

- ! VAR försiktig så att du är säker på att fasta föremålen och plastdelarna på den förstärkta bilbarnstolen är placerade och monterade så att de inte är benägna att fastna i ett säte som rör sig eller någon av fordonets dörrar.
- ! Använd INTE framåtvända förstärkta bilbarnstolsystem på säten som det finns en aktiv krockkudde monterad framför.
- ! För att använda den här förstärkta bilbarnstolen med bas i enlighet med FN:s föreskrift nr 129 måste ditt barn uppfylla följande krav. Barnets längd 40 cm–75cm/barnets vikt ≤ 13 kg (barnets ålder ≤ 12 månader fyllda).
- ! För att använda denna bilstolsmodul för spädbarn med fordonsbälte, måste ditt barn uppfylla följande krav. Barnets längd 40 cm–75cm/barnets vikt ≤ 13 kg (barnets ålder ≤ 12 månader fyllda).
- ! Den förstärkta bilbarnstolen kanske inte passar i alla godkända fordon. Se den medföljande listan över monteringsmöjligheter för att få mer information.
- ! Alla remmar som håller fast den förstärkta bilbarnstolen ska vara åtdragna. Alla stödben ska ha kontakt med fordonets golv och alla remmar eller sidokrockskydd som håller fast barnet ska justeras efter barnets kropp. Remmarna får inte vara snodda.
- ! Använd INTE andra fästpunkter än de som beskrivs i instruktionerna och som är markerade på den förstärkta bilbarnstolen.
- ! När barnet placerats i denna förstärkta bilbarnstol måste bilbältet användas korrekt.
- ! Den här förstärkta bilbarnstolen bör bytas ut efter att den har utsatts för kraftig påverkan vid en olycka. En olyckshändelse kan orsaka skador på den som inte är synliga med blotta ögat.
- ! Överväg risken med att utföra några ändringar eller tillägg på enheten utan godkännande från adekvat myndighet och riskerna med att inte noga följa monteringsanvisningarna som tillverkaren inkluderat med bilbarnstolen.
- ! Håll den här förstärkta bilbarnstolen borta från solljus eftersom den i annat fall kan bli för het för barnets hud. Känn alltid på den förstärkta bilbarnstolen innan du placerar barnet i den.
- ! Lämna ALDRIG ditt barn utan uppsikt i eller vid det här förstärkta bilbarnstolsystemet.

VARNING

- ! Allt bagage eller andra föremål som kan orsaka personskador vid en kollision måste vara ordentligt säkrade.
- ! Det förstärkta bilbarnstolsystemet SKA INTE ANVÄNDAS utan tygdelarna.
- ! Det mjuka materialet får inte ersättas med något annat material än det som rekommenderas av tillverkaren, eftersom det mjuka materialet utgör en integrerad del av bilbarnstolens egenskaper.
- ! Kontrollera om den här förstärkta bilbarnstolen kan monteras på rätt sätt i ditt fordon innan du köper den.
- ! INGEN förstärkt bilbarnstol kan garantera ett fullständigt skydd mot personskador vid en olycka. Däremot minskar en korrekt användning av den här förstärkta bilbarnstolen risken för allvariga personskador eller dödsfall för ditt barn.
- ! Installera INTE den här förstärkta bilbarnstolen utan att följa instruktionerna i denna bruksanvisning eftersom du annars kan utsätta ditt barn för allvariga skaderisker eller dödsfall.
- ! Använd INTE den här förstärkta bilbarnstolen om den är skadad eller om delar saknas.
- ! Instruktionerna bör förvaras i fasthållningsanordningen för barn under dess livslängd.
- ! För ett "förstärkt bilbarnstolsystem av typen i-Size" ska användaren även referera till fordonstillverkarens handbok.
- ! Använd INTE framåtvända förstärkta bilbarnstolsystem på säten som det finns en aktiv krockkudde monterad framför.

Nödfall

Vid nödfall eller olyckor är det mycket viktigt att barnet omedelbart får första hjälpen och medicinsk behandling.

Produktinformation

Bilbarnstolen i-Snug™ 2 för spädbarn är kompatibel med i-Base 2, i-Base lx 2, i-Base Advance, i-Base Encore.

1. Det här är ett i-Size-system för förstärkt bilbarnstol. Den är godkänd enligt FN:s förordning nr 129, för användning i i-Size kompatibelt fordonssäte, placerad såsom indikeras av fordonstillverkarens bruksanvisning.

2. Vid tveksamheter ska antingen tillverkaren eller återförsäljaren av system för förstärkt bilbarnstol rådfrågas.

Bilbarnstolen i-Snug™ 2 för spädbarn är kompatibel med ClickFit R129, i-Base 2 med fordonsbältesinstallation.

1. Det här är ett särskilt förbättrat fordonsfasthållningssystem för barn.

2. Vid tveksamheter ska antingen tillverkaren eller återförsäljaren av system för förstärkt bilbarnstol rådfrågas.



Bilbarnstolen i-Snug™ 2 för spädbarn kan användas separat.

1. Det här är universell bältförsedd förbättrad bilbarnstol. Den är godkänd enligt FN:s förordning nr 129 för huvudsaklig användning i "universella sätespositioner" som indikeras av fordonstillverkare i fordonets bruksanvisning.

2. Vid tveksamheter ska antingen tillverkaren eller återförsäljaren av system för förstärkt bilbarnstol rådfrågas.

Material Plast, metall, tyg

Patentnr. Patent under behandling

Figur för installation	Lämplig för
	Barnets höjd 40cm-75cm / Barnets vikt ≤ 13kg (Barnets ålder < 12 månader)
	Barnets höjd 40cm-75cm / Barnets vikt ≤ 13kg (Barnets ålder < 12 månader)
	Barnets höjd 40cm-75cm / Barnets vikt ≤ 13kg (Barnets ålder < 12 månader)

Angående installation

se bilder 1 - 2

Handtagsjustering

se bilder 3 - 4

Handtaget på bilstolen för spädbarn kan justeras till 3 positioner. 3

! Position 1 Läge för att transporteras i bil, barnvagn eller bäras.

För att justera handtaget så tryck in handtagets knappar på båda sidor för att lossa det 4-1, och rotera sedan handtaget tills det klickar på plats i något av de 3 lägena. 4 -2

Installation med bas

se bilder 5 - 15

1. Vik ut stödbenet från förvaringsutrymmet. 5
2. Fäst ISOFIX-styrskenor med ISOFIX-förankringspunkter. 6
ISOFIX-styrskenor kan skydda bilsätets yta från att slitas ut. De kan också styra ISOFIX-anslutningarna.
3. Vrid ISOFIX-anslutningarna 180 grader tills de pekar i riktning mot ISOFIX-styrskenor. 7
4. Rikta in ISOFIX-anslutningarna mot ISOFIX-skenorna och klicka sedan i båda ISOFIX-anslutningarna i ISOFIX-förankringspunkterna. 8
! Kontrollera att båda ISOFIX-anslutningarna är korrekt monterade i ISOFIX-förankringspunkterna. Det ska uppstå två hörbara klick och indikatorernas färger på båda ISOFIX-kontakterna ska vara helt gröna. 8 -1
! Kontrollera att basen sitter fast installerad genom att dra i båda ISOFIX-anslutningarna.

5. Efter att basen placerats på fordonssätet, förläng stödbenet till golvet 9 och när stödbenets indikator visar grönt är den är installerad korrekt, rött betyder att den är installerad felaktigt. 9 -3
! Stödbenet har flera lägen. När stödbenets indikator visar rött, innebär detta att stödbenet är i fel läge.
! Kontrollera att stödbenet är helt i kontakt med fordonets golv.
! Tryck på stödbenets frigöringsknapp och förkorta stödbenet uppåt.

Den komplett monterade basen visas i 10

- ! ISOFIX-anslutningarna måste fästas och låsas på ISOFIX-förankringspunkterna. 10 -1
! Stödbenet måste vara installerat korrekt med grön indikator. 10 -2
! Installera den förstärkta bilbarnstolen i baksätet och placera sedan barnet i den förstärkta bilbarnstolen.
6. Skjut barnstolen för spädbarn ned i basen, 11 om den förstärkta bilbarnstolen sitter fast visar den förstärkta bilbarnstolhakens indikator grönt. 12
! Dra upp bilbarnstolen för att kontrollera att den sitter fast i basen.
7. Frigör bilbarnstolen för spädbarn genom att dra upp bilbarnstolen för spädbarn 13 -2 medan du klämmer på frigöringsknappen på fasthållningsanordningen för barn. 13 -1
8. Ta bort basen genom att först trycka på den andra låsknappen 14-1 och sedan på 14-2 ISOFIX-frikopplingsknapp på ISOFIX-anslutningarna innan basen tas bort från fordonssätet. 14
9. Tryck på ISOFIX frigöringsknappen för att fälla ISOFIX. 15

Huvudstöd och axelselar

se bilder 16 - 17

1. Huvudstödet kan justeras efter barnets längd. 16
 2. Kontrollera att axelselens remmar är inställda på rätt höjd.
- ! Oavsett var huvudstödet är måste nedre huvudsupporten vara i nivå med den högsta punkten av barnets axlar, som visas 17
- ! Om remmarna till axelselen inte är på rätt höjd kanske barnet åker ut ur den förstärkta bilstolen vid en krock.

Säkra barnet i den förstärkta bilstolen

se bilder 18 - 23

Obs!

1. Spädbarnsinsats för barnets skydd. Barn under 60 cm längd är lämpliga att använda spädbarnsinsatsen.
2. Innan du använder insatsen, lägg till skumdynan. 18



Ta bort spädbarnsinsatsens kroppsstycke när spädbarnets axlar inte längre passar bekvämt.

1. Medan du trycker på axelselens justeringsknapp, dra helt i axelselens båda remmar på den förstärkta bilbarnstolen för spädbarn. 19
2. Lossa bältesspännet på axelselen genom att trycka på den röda knappen. 20

3. Placera barnet i bilbarnstolen och lås spännet. 21 & 22
4. Dra åt axelselen genom att dra i justeringsbandet. 23

Ta bort sufflett och sätesdyna

se bilder 24 - 29

För att återmontera mjuka delar, utför de ovannämnda stegen i omvänd ordning.

Installation utan bas

se bilder 30 - 37

! Installera INTE denna bilbarnstol för spädbarn i fordonssäten med höftbälten. 30

! Denna bilbarnstol är endast lämplig för fordonssäten med utdragbara 3-punktsbälten. 31

1. Placera bilbarnstolen för spädbarn på det säte i fordonet där du vill ha den. Dra i fordonets säkerhetsbälte och lås det i fordonets spänne. Dra sedan fordonets höftbälte genom sidoskenorna på bilbarnstolen. 32

! Bilbarnstolen kan inte användas om fordonets säkerhetsspänne (honan) är för långt för att förankra bilbarnstolen ordentligt. 32 -2

2. För in diagonalbältet i bakre skenan. 33
3. Dra ut axelbältet för att fästa bilbarnstolen stadigt och säkert. 34
4. Nivån på bilbarnstolen måste vara i nivå med marken när bilbarnstolen är installerad. 35

! Dra åt fordonets säkerhetsbälte så mycket det går och kontrollera att det inte sitter löst eller är vridet.

! Efter installation av bilbarnstolen, kontrollera alltid att fordonsbälten är rätt dragna och säkert fastsatta i fordonets spänne. 36

Använda med barnvagnar

se bilder 38 - 47

Din bilstol för spädbarn är konstruerad för att monteras på vissa Joie-barnvagnar som har en särskild bricka, armstöd eller ett särskilt benstöd.

- ! Kontrollera att bilstolen för spädbarn passar i barnvagnen före du köper den.
- ! Låt aldrig fler än en bebis sitta i transportsystemet åt gången.
- ! Vänligen använd bromsen på din barnvagn innan du monterar bilstolen för spädbarn.
- ! Kontrollera att delarna som används för att fästa bilstolen för spädbarn sitter fast ordentligt i barnvagnen.
- ! Luta barnvagnens säte bakåt till lägsta positionen.

Använda med Joie barnvagn

För att montera bilstolen för spädbarn på Joie barnvagnar så följ dessa steg:

1. Placera bilstolen för spädbarn i barnvagnen så att skårona i vaggorna passar över kanten på armstödet, brickan eller benstödet. Bilstolen för spädbarn klickar sedan automatiskt på plats. 38 & 39 & 40 & 41
 - ! Om armstödet har tygöverdrag så ta först bort kardborrbandet på armstödet överdrag. 40 -1
 - ! För barnvagnen med särskilt benstöd så behöver benstödet justeras till den vertikala positionen, kardborrbandet tas bort och tygöverdraget därefter lyftas. 41 -1

2. Använd remmar på båda sidorna om barnvagnen för att fästa bilstolen. 42 & 43 & 44

- ! Försök att dra bilbarnstolen uppåt för att kontrollera att den är ordentligt monterad.

För att ta bort bilstolen för spädbarn så ta bort remmarna från bilstolen för spädbarn dra upp barnvagnens frikopplingshandtag för att frigöra bilstolen för spädbarn från bricka, armstöd eller benstöd och lyft sedan bilstolen för spädbarn ut ur barnvagnen. Se 45 & 46 & 47.

Skötsel och underhåll

- ! När skumlinlägget tagits bort så förvara det utom räckhåll för barn.
- ! Tvätta sätesöverdraget och inre kudden i kallare vatten än 30 °C. Se skötseletiketten för instruktioner om att rengöra tyget på bilbarnstolen för spädbarn.
- ! Stryk inte det mjuka materialet.
- ! Blek inte eller kemtvätta det mjuka materialet.
- ! Använd inte outspädd neutralt rengöringsmedel, bensin eller andra organiska lösningsmedel för att tvätta bilbarnstolen för spädbarn eller basen. Det kan skada den förstärkta bilbarnstolen.
- ! Vrid inte ur sätesöverdraget och inre stoppning för att försöka torka. Det kan göra så att sätesöverdraget och inre stoppningen blir skrynkligt.
- ! Häng sätesskyddet och innerkuddarna att torka i skuggan.
- ! Ta bort bilstolen för spädbarn och basen från fordonet om det inte skall användas under en längre tid. Placera bilbarnstolen på en sval och torr plats där ditt barn inte kan komma åt den.

DA

Velkommen til Joie™

Tillykke og velkommen til Joie-familien! Vi er så glade for at være en del af din rejse med den lille. Når du kører med autostolen i-Snug™ 2, bruger du en fuldt certificeret og sikker i-Size autostol af høj kvalitet. Læs denne vejledning omhyggeligt og følg alle trinene så du sikrer, at dit barn har det behageligt og er ordentligt beskyttet under turen.

For at bruge denne forstærket Joie-autostol med i-Size-bunden, der er i overensstemmelse med FN-forordningen nr. 129 skal dit barn opfylde følgende krav.

Barnets højde skal være 40-75 cm/Barnets vægt skal være ≤ 13 kg; (barnets alder skal være < 12 måneder).

For at bruge denne autostol med sikkerhedssele i køretøjet, skal barnet opfylde følgende krav.

Barnets højde skal være 40-75 cm/Barnets vægt skal være ≤ 13 kg; (barnets alder skal være < 12 måneder).

Grundlæggende

Disse anvisninger omfatter brugen af babystolen og soklen. Denne bund kan også bruges sammen med andre bestemte Joie-babyautostole. Læs alle instruktionerne i denne vejledning, inden produktet monteres og tages i brug.

**! VIGTIGT: GEM DENNE VEJLEDNING TIL SENERE BRUG.
LÆS DENNE VEJLEDNING OMHYGGELIGT.**

Behold denne brugervejledning i rummet for neden på bunden, som vist på billedet til højre, eller Gem denne brugervejledning i bunden af barnesædet.

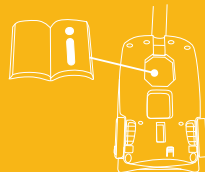

Besøg vores websted på joiebaby.com for at få oplysninger om garanti

Liste over dele

- | | | | |
|----|--|----|--|
| 1 | Nakkestøtte | 15 | Fastgøring til klapvogn, frigørelsesknap B |
| 2 | Sædepude | 16 | ISOFIX-spænde |
| 3 | Fastgøring til klapvogn, frigørelsesknap A | 17 | Kurvindikator |
| 4 | Sidehåndbog | 18 | ISOFIX-styr |
| 5 | Indlæg til spædbørn | 19 | Støtteben |
| 6 | Selejustering | 20 | Justeringsknap A til benstøtte |
| 7 | Justeringsknap til sele | 21 | Indikator til støtteben |
| 8 | Skuldersele | 22 | Justeringsknap B til støtteben |
| 9 | Kaleche | 23 | Udløserknap til autostolen |
| 10 | Seleforbindelsesstykker | | |
| 11 | Selespænde | | |
| 12 | Håndtag | | |
| 13 | Knap til håndtag | | |
| 14 | Styr på bagside | | |

Kontroller, at der ikke mangler nogen dele. Kontakt venligst din forhandler, hvis noget mangler.

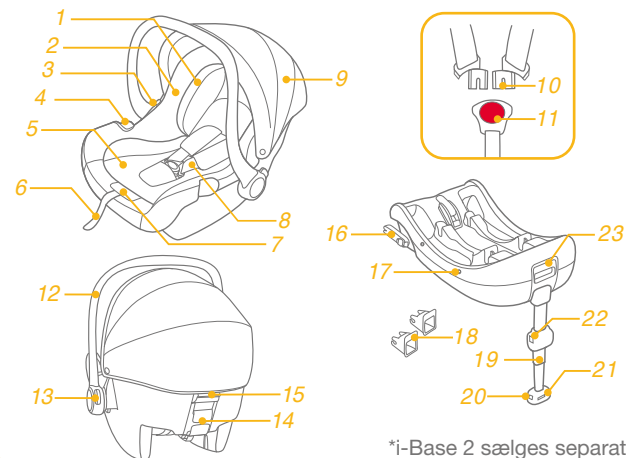

*i-Base 2 sælges separat.

ADVARSEL

- ! Når autostolen monteres SKAL du holde øje med at dens hårde genstande og plastdele ikke kan komme i klemme i et bevægeligt sæde eller i en køretøjets døre.
- ! Autostolen må IKKE bruge i bagudvendt stilling på sæder med en aktiv airbag foran.
- ! For at bruge denne autostol med bund i henhold til FN regulativ nr. 129, skal dit barn opfylde følgende krav. Barnets højde skal være 40-75 cm/ Barnets vægt skal være ≤ 13 kg (Barnets alder skal være ≤ 12 måneder).
- ! For at bruge denne autostol med sikkerhedsselen i køretøjet, skal barnet opfylde følgende krav. Barnets højde skal være 40-75 cm/ Barnets vægt skal være ≤ 13 kg (Barnets alder skal være ≤ 12 måneder).
- ! Autostolen passer muligvis ikke til alle godkendte køretøjer. Se venligst listen over mål for flere oplysninger.
- ! En sele, der holder autostolen fast til køretøjet, skal altid sidde stramt, og støtten skal røre bunden i køretøjet. En sele eller en skærm, der fastholder barnet, skal justeres, så den passer til barnets krop. En sele må aldrig være snoet.
- ! Brug IKKE andre bærepunkter for belastning udover de, som er beskrevet i anvisningerne, og som er markeret på autostolen.
- ! Når dit barn er anbragt i denne autostol, skal sikkerhedsselen bruges korrekt.
- ! Hvis denne forstærket autostol udsættes for voldsomme belastninger i en ulykke, skal den skiftes. En ulykke kan forårsage skader, som ikke kan ses.
- ! Vær opmærksom på faren ved at foretage ændringer eller tilføjelser til anordningen, uden godkendelse af den typegodkendende myndighed, og faren ved ikke at følge autostolens installationsvejledninger, der følger med produktet.
- ! Denne forstærkede autostol skal holdes væk fra sollys, da den ellers kan blive for varm for barnets hud. Mærk altid efter med en hånd, inden du anbringer barnet i autostolen.
- ! Efterlad ALDRIG dit barn i autostolen uden opsyn.

ADVARSEL

- ! Bagage eller andre genstande kan føre til skader i tilfælde af et sammenstød, og de skal derfor spændes ordentligt fast.
- ! Autostolen må IKKE bruges uden de bløde dele.
- ! De bløde dele må ikke erstattes med nogen andre dele, undtagen dele der anbefales af producenten, da de bløde dele er en integreret del af autostolens funktion.
- ! Kontroller, om denne autostol kan monteres korrekt i dit køretøj, før du køber det.
- ! INGEN autostol kan garantere en fuld beskyttelse imod kvæstelser ved en ulykke. Korrekt brug af denne autostol kan dog nedsætte risikoen for alvorlige kvæstelser eller dødsfald.
- ! Du MÅ IKKE montere autostolen uden at følge instruktionerne og advarslerne i denne brugsanvisning, da du ellers kan udsætte dit barn for alvorlig risiko for personskade eller dødsfald.
- ! Brug IKKE denne autostol, hvis den er beskadiget eller mangler dele.
- ! Instruktionerne skal opbevares i autostolen i hele dens levetid.
- ! Når en "i-Size autosto" bruges, bedes brugeren også se vejledningen til køretøjet.
- ! Autostolen må IKKE bruge i bagudvendt stilling på sæder med en aktiv airbag foran.

I tilfælde af en nødsituation

I tilfælde af en nødsituation eller ulykker er det vigtigst, at dit barn straks får førstehjælp og lægebehandling.

Produktoplysninger

i-Snug™ 2 autostolen er kompatibel med i-Base 2, i-Base lx 2, i-Base Advance, i-Base Encore.

1. Dette er et forstærket "i-Size" autostolsystem. Det er - i henhold til FN-forordningen nr.129 - godkendt til brug i i-Size-kompatible sæder i køretøjer, som er angivet af bilproducenterne i køretøjets brugervejledning.
2. Hvis du er i tvivl, skal du kontakte producenten af autostolen eller din forhandler.

Autostolen i-Snug™ 2 er kompatibel med ClickFit R129, i-Base 2 med montering med sikkerhedsselen i køretøjet.



1. Dette er et autostol-system særligt til brug med sikkerhedsselen i køretøjet.
2. Hvis du er i tvivl, skal du kontakte producenten af autostolen eller din forhandler.

Autostolen i-Snug™ 2 kan bruges separat.

1. Dette er et autostol-system med universal-seler. Det er - i henhold til FN-regulativ nr.129 - godkendt til brug i "Universale siddepositioner", som er angivet af bilproducenterne i køretøjets brugervejledning.
2. Hvis du er i tvivl, skal du kontakte producenten af autostolen eller din forhandler.

Materialer Plast, metal, tekstiler

Patentnummer Produktet er patentanmeldt

Billede af opstilling	Egnet til
	Barnets højde skal være 40-75 cm/Barnets vægt skal være ≤ 13 kg (barnets alder skal være ≤ 12 måneder).
	Barnets højde skal være 40-75 cm/Barnets vægt skal være ≤ 13 kg (barnets alder skal være ≤ 12 måneder).
	Barnets højde skal være 40-75 cm/Barnets vægt skal være ≤ 13 kg (barnets alder skal være ≤ 12 måneder).

Forholdsregler under opstilling af autostolen

se billederne 1 - 2

Justering af håndtaget

se billederne 3 - 4

Håndtaget til babyautostolen kan justeres i 3 positioner. 3

! Position 1 Positionen til transport i bil, med hånden eller i en klapvogn.

For at justere håndtaget, skal du trykke på knapperne på begge sider af håndtaget for at frigive den, 4 -1, og derefter dreje håndtaget, indtil det klikker på plads i en af de 3 positioner. 4 -2

Montering med bund

se billederne 5 - 15

1. Fold støttebenet ud af opbevaringsrummet. 5
2. Fastgør ISOFIX-skinne til ISOFIX-ankerpunkterne. 6 ISOFIX-skinne kan beskytte overfladen af køretøjets sæde imod slid. De kan også føre ISOFIX-forbindelsesstykkerne.
3. Drej ISOFIX-spænderne 180 grader, indtil de vender mod ISOFIX-styrene. 7
4. Juster ISOFIX-forbindelsesstykkerne med ISOFIX-skinne, og tryk begge ISOFIX-forbindelsesstykker ned i ISOFIX-ankerpunkterne. 8

! Kontroller, at begge ISOFIX-forbindelsesstykker er sikkert fastgjort til deres ISOFIX-ankerpunkter. Du skal kunne høre 2 klik, og farven for indikatorerne på begge ISOFIX-forbindelsesstykker skal være helt grøn. 8 -1

! Sørg for, at bunden er monteret sikkert, ved at trække i begge ISOFIX-forbindelsesstykker.

5. Når du har placeret soklen på køretøjets sæde, skal du trække benstøtten ned til gulvet. 9 Når indikatoren til støttebenet viser grøn, er den installeret korrekt, og når den viser rød, er den installeret forkert. 9 -3

! Støttebenet har flere positioner. Når indikatoren for støttebenet viser rød, er det i den forkerte position.

! Sørg for, at støttebenet rører bundet helt i køretøjet.

! Tryk på frigivelsesknappen til støttebenet, og tryk det opad.

Den fuldt samlede bund er vist i 10

! ISOFIX-forbindelsesstykkerne skal fastgøres og fastlåses til ISOFIX-ankerpunkterne. 10 -1

! Støttebenet skal installeres korrekt, så den grønne indikator vises. 10 -2

! Stil autostolen på bagsædet i køretøjet, og put derefter barnet i autostolen.

6. Skub babyautostolen ned i bunden. 11 Hvis den forstærkede autostol er fastgjort sikkert, viser indikatoren grøn. 12

! Træk babyautostolen for at sikre, at den er spændt ordentligt fast til bunden.

7. Babyautostolen løses, ved at trække den op 13 -2 mens du trykker på frigørelsesknappen til autostolen. 13 -1

8. For at tage bunden af, skal du først trykke på den anden låseknap 14 -1, og træk derefter på den knap 14 -2 på ISOFIX-spænderne, inden bunden tages af køresædet. 14

9. Tryk på ISOFIX-frigivelsesknappen, for at folde ISOFIX-spændet sammen. 15

Nakkestøtte og skulderseler

se billederne 16 - 17

1. Nakkestøtten kan justeres i henhold til barnets højde. 16
 2. Sørg for at skulderseleren er indstillet til den rigtige højde.
- ! Uanset hvor nakkestøtten er, skal dens bund være plan med det højeste punkt på barnets skulder som vist i 17
 - ! Hvis skulderselstropperne ikke er i korrekt højde, kan barnet blive slynget ud af babyautostolen, hvis der sker en ulykke.

Sådan spændes barnet fast i den forstærkede autostol

se billederne 18 - 23

Bemærk

1. Indlægget er til at beskytte barnet. Indlægget skal bruges til børn, hvis højde er under 60 cm.
2. Læg venligst skumkilen i, inden indlægget lægges i. 18



Når barnets skuldre ikke længere passer komfortabelt, skal du tage kropsdelen af indlægget.

1. Tryk på knappen til justering af selen, samtidigt med at du trækker de to skulderseler helt ud af den forstærkede autostol. 19
2. Lås selespændet op ved at trykke på den røde knap. 20
3. Anbring barnet i babyautostolen og lås spændet. 21 & 22
4. Spænd skulderselerne ved at trække i justeringsremmen. 23

Aftagning af kalechen og sædepudden

se billederne 24 - 29

De bløde dele sættes på, som de tages af, men i omvendt rækkefølge.

Montering uden bund

se billederne 30 - 37

- ! Denne babyautostol må IKKE monteres på sæder, der kun er udstyret med skødseler. 30
 - ! Denne babyautostol er kun beregnet til køretøjssæder med udtrækkelige 3-punktssikkerhedssele. 31
1. Placer babyautostolen på det ønskede sæde i køretøjet. Træk sikkerhedssele ud og spænd den. Før skødselen over armlænet på babyautotstolen. 32
 - ! Babyautostolen må ikke bruges, hvis spændet på køretøjets sikkerhedssele (hunstikket) er for langt til at fastgøre babyautostolen sikkert. 32 -2
 2. Før bæltet skråt ind i beslaget på bagsiden. 33
 3. Træk i køretøjets skuldersæle, for at spænde babyautostolen ordentligt og sikkert fast. 34
 4. Nivelleringslinjen på autostolen skal være parallel med jorden, når autostolen monteres. 35
 - ! Spænd køretøjets sikkerhedsbælte så meget som muligt og kontroller, at det ikke sidder løst eller er snoet.
 - ! Efter autostolen er monteret, skal du altid kontrollere, at køretøjets sikkerhedssele sidder rigtigt, og er sikkert fastgjort i køretøjets spænde. 36

Brug med klapvogne

se billederne 38 - 47

Din autostol kan fastgøres på bestemte Joie-klapvognmodeller med en særlig bakke, armstang eller lægstøtte.

- ! Sørg for, at din klapvogn passer til autostolen, inden du køber den.
- ! Der må aldrig være mere end en baby i rejsesystemet på en gang.
- ! Sørg for at bremse din klapvogn, inden autostolen sættes i.
- ! Sørg for, at alle delene, der bruges til at fastgøre autostolen, er spændt fast på barnevognen.
- ! Læn klapvognens sæde tilbage til den laveste position.

Brug med Joie-klapvogne

For at montere autostolen i Joie-klapvogne, skal du følge disse trin:

1. Placer autostolen i klapvognen, så indskæringerne passer over kanten på armstangen, bakken eller lægstøtten. Herefter klikker autostolen automatisk på plads. 38 & 39 & 40 & 41
 - ! Hvis armstangen er dækket med stof, skal du først løsne velcrobåndet på armstangen. 40 -1
 - ! På klapvogne med en særlig lægstøtte, skal du justere lægstøtten til lodret position, løsne velcrobåndet og tag derefter stofbetrækket af. 41 -1
2. Brug stropperne på begge sider af klapvognen til at fastgøre autostolen. 42 & 43 & 44
 - ! Prøv at trække autostolen opad, for at se om den er monteret rigtigt.

For at fjerne autostolen, skal du løsne stropperne på autostolen, træk klapvognens løftehåndtag op for at frigøre autostolen fra bakken, armstangen eller lægstøtten. Løft derefter autostolen ud af klapvognen. Se venligst 45 & 46 & 47.

Pleje og vedligeholdelse

- ! Når indlægget til spædbørn tages af, skal det gemmes et sted uden for barnets rækkevidde.
- ! Vask venligst sædebetrækket og polstringen med koldt vand under 30°C. Vejledningerne til rengøring af stofdelene på babyselen kan findes på plejeetiketten.
- ! De bløde dele må ikke stryges.
- ! De bløde dele må ikke vaskes med blegemiddel eller kemiske rengøringsmidler.
- ! Brug ikke ufortyndede rengøringsmidler, rensebenzin eller andre organiske opløsningsmidler til at vaske babyautostolen eller bunden. Det kan beskadige autostolen.
- ! Undgå at vride sædebetrækket og puden for meget, når de skal tørres. Dette kan lave folder på sædebetrækket og puden.
- ! Sædebetræk og puder skal hænges til tørre i skygge.
- ! Tag autostolen og bunden af køresædet, hvis det ikke skal bruges i længere tid. Opbevar babyautostolen på et køligt og tørt sted, som er utilgængeligt for børn.



Вас приветствует компания Joie™

Поздравляем — вы стали частью семьи Joie! Мы рады отправиться в путь вместе с вами и вашим малышом. Путешествуя с улучшенным автокреслом Joie i-Snug™ 2, вы используете высококачественное, сертифицированное по стандарту безопасности удерживающее устройство типа i-Size для детей. Внимательно прочтите настоящее руководство и выполняйте все рекомендации, чтобы обеспечить удобство в поездке и максимальную защиту ребенка.

Для использования улучшенного детского автокресла Joie с основанием i-Size в соответствии с Правилom № 129 ООН ребенок должен соответствовать указанным ниже требованиям.

Рост ребенка 40-75 см/ вес ребенка ≤ 13 кг; (возраст ребенка < 12 месяцев).

Для использования переносной люльки с штатным ремнем безопасности ребенок должен соответствовать указанным ниже требованиям.

Рост ребенка 40-75 см/ вес ребенка ≤ 13 кг; (возраст ребенка < 12 месяцев).

Основание

В настоящем руководстве приведены инструкции по использованию переносной люльки и основания. Данное основание можно также использовать с некоторыми другими переносными люльками Joie. Перед установкой и использованием данного изделия прочтите все инструкции в настоящем руководстве.

! ВАЖНО! СОХРАНИТЕ ДЛЯ ИСПОЛЬЗОВАНИЯ В БУДУЩЕМ.

ПРОЧИТЕ ВНИМАТЕЛЬНО!

Храните руководство по эксплуатации в отсеке для хранения, который находится в нижней части основания, как показано на рисунке справа.

Храните руководство по эксплуатации в отсеке для хранения, который находится в нижней части тканевой обивки.

Сведения о гарантии опубликованы на веб-сайте joiebaby.com

Гарантийный срок - 1 год.

По вопросам гарантийного обслуживания в РФ и РБ Беларусь - help@infanta-co.ru.

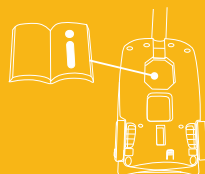

Комплектность

1	Подголовник	14	Задняя направляющая
2	Подушка сиденья	15	Кнопка фиксатора на коляске В
3	Кнопка фиксатора на коляске А	16	Фиксатор ISOFIX
4	Боковая направляющая	17	Индикатор фиксации переносной люльки
5	Вкладыш для младенцев	18	Направляющие ISOFIX
6	Регулировочный ремень	19	Опорная ножка
7	Кнопка регулировки ремней	20	Кнопка регулировки опорной ножки А
8	Плечевые ремни	21	Индикатор опорной ножки
9	Козырек	22	Кнопка регулировки опорной ножки В
10	Крепления ремней	23	Кнопка фиксатора переносной люльки
11	Пряжка ремней		
12	Рукоятка		
13	Кнопка рукоятки		

Убедитесь в наличии всех деталей. В случае отсутствия какой-либо из деталей обратитесь в магазин, где было приобретено изделие. **NB!** Обратите внимание, что база продается отдельно и в комплект не входит.

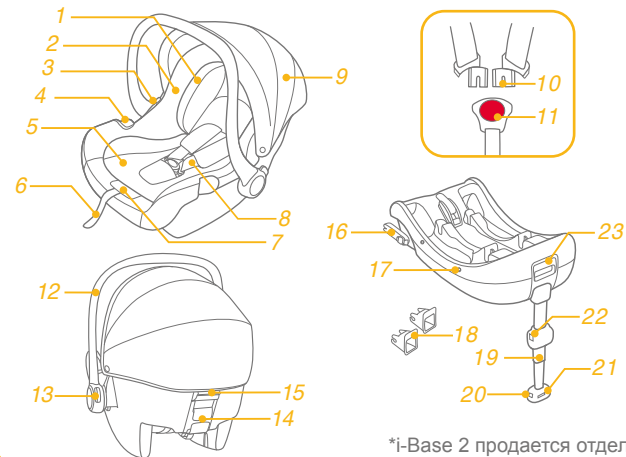

*i-Base 2 продается отдельно

ПРЕДУПРЕЖДЕНИЯ

- ! ПРИ установке жесткие элементы конструкции и пластмассовые детали улучшенного детского автокресла должны располагаться так, чтобы исключить риск их зажатия подвижным сиденьем или дверью автомобиля.
- ! **ЗАПРЕЩАЕТСЯ** использовать улучшенное детское автокресло в положении лицом против направления движения на сиденьях, оснащенных активными фронтальными подушками безопасности.
- ! Для использования улучшенного детского автокресла с основанием в соответствии с Правилom № 129 ООН ребенок должен соответствовать указанным ниже требованиям. Рост ребенка 40-75 см/ вес ребенка ≤ 13 кг (возраст ребенка ≤ 12 месяцев).
- ! Для использования переносной люльки с штатным ремнем безопасности ребенок должен соответствовать указанным ниже требованиям. Рост ребенка 40-75 см/ вес ребенка ≤ 13 кг (возраст ребенка ≤ 12 месяцев).
- ! Улучшенное детское автокресло подходит для установки не во всех разрешенных автомобилях. Подробную информацию см. в прилагаемом перечне креплений в автомобилях.
- ! Все ремни, удерживающие улучшенное детское автокресло в автомобиле, должны быть плотно натянуты. Опорная ножка должна упираться в пол автомобиля. Любые ремни или защитные экраны, удерживающие ребенка, должны быть отрегулированы по размеру тела ребенка. Ремни не должны быть перекручены.
- ! **ЗАПРЕЩАЕТСЯ** использовать опорные точки, кроме тех, которые указаны в инструкциях и обозначены на улучшенном детском автокресле.
- ! Поместив ребенка в улучшенное детское автокресло, следует правильно пристегнуть его ремнями безопасности.
- ! Данное улучшенное детское автокресло следует заменить, если оно подверглось высоким нагрузкам во время аварии. При аварии в данном изделии могут образоваться скрытые повреждения.
- ! Помните об опасности внесения любых изменений и дополнений в конструкцию данного изделия без разрешения компетентного органа, а также об опасности несоблюдения инструкций по установке, предоставленных производителем улучшенного детского автокресла.
- ! Не допускайте попадания на улучшенное детское автокресло прямых солнечных лучей, т.к. оно может нагреться и вызвать дискомфорт при контакте с кожей ребенка. Перед тем, как поместить ребенка в улучшенное детское автокресло, всегда проверяйте на ощупь температуру ее поверхности.
- ! **КАТЕГОРИЧЕСКИ ЗАПРЕЩАЕТСЯ** оставлять ребенка в улучшенном детском автокресле без присмотра.

ПРЕДУПРЕЖДЕНИЯ

- ! Любой багаж и другие предметы должны быть надежно закреплены, так как они могут причинить травмы при аварии.
- ! **ЗАПРЕЩАЕТСЯ ИСПОЛЬЗОВАТЬ** улучшенное детское автокресло без тканевой обивки.
- ! Заменять тканевую обивку допускается только обивкой, рекомендованной производителем, т.к. тканевая обивка является неотъемлемой частью конструкции данного детского удерживающего устройства.
- ! Перед покупкой данного улучшенного детского автокресла следует удостовериться, что его можно правильно установить в вашем автомобиле.
- ! Ни одно улучшенное детское автокресло НЕ гарантирует полную защиту от травм в случае аварии. Однако правильное использование данного улучшенного детского автокресла уменьшает риск причинения тяжелых травм или смерти ребенка.
- ! **ЗАПРЕЩАЕТСЯ** устанавливать данное улучшенное детское автокресло с нарушением инструкций, изложенных в настоящем руководстве. Это создает значительный риск причинения травм или смерти ребенка.
- ! **ЗАПРЕЩАЕТСЯ** использовать улучшенное детское автокресло, у которого имеются повреждения или отсутствуют детали.
- ! Инструкции должны храниться в улучшенном детском автокресле в течение всего срока эксплуатации.
- ! При использовании улучшенного детского удерживающего устройства типа "i-Size" пользователю также следует ознакомиться с руководством к автомобилю.
- ! **ЗАПРЕЩАЕТСЯ** использовать улучшенное детское автокресло в положении лицом против направления движения на сиденьях, оснащенных активными фронтальными подушками безопасности.

Чрезвычайные ситуации

В случае чрезвычайного происшествия или аварийной ситуации следует незамедлительно оказать ребенку первую помощь и обратиться к врачу.

Информация об изделии

Переносная люлька i-Snug™ 2 совместима с моделями i-Base 2, i-Base Ix 2, i-Base Advance, i-Base Encore.

1. Это улучшенное детское удерживающее устройство типа i-Size. Оно утверждено Правилom № 129 ООН для установки на автомобильных сиденьях, совместимых со стандартом "i-Size", согласно информации производителей автомобилей, которая содержится в руководстве к автомобилям.
2. В случае появления сомнений обращайтесь к производителю или продавцу улучшенного детского удерживающего устройства.

Переносная люлька i-Snug™ 2 совместима с моделью ClickFit R129, i-Base 2 с креплениями для автомобильного ремня безопасности.

1. Это универсальное улучшенное детское удерживающее устройство для автомобилей с ремнями.
2. В случае появления сомнений обращайтесь к производителю или продавцу улучшенного детского удерживающего устройства.

Переносную люльку i-Snug™ 2 можно использовать отдельно.



1. Это универсальное улучшенное детское удерживающее устройство с ремнями. Оно утверждено Правилom № 129 ООН для установки на универсальных автомобильных сиденьях, согласно информации производителей автомобилей, которая содержится в руководстве к автомобилям.
2. В случае появления сомнений обращайтесь к производителю или продавцу улучшенного детского удерживающего устройства.

Материалы: пластик, металл, ткань

Номер патента: патенты оформляются

149

EAC

Иллюстрация установки	Подходит для детей:
	Рост ребенка 40-75 см/ вес ребенка ≤13 кг (возраст ребенка <12 месяцев)
	Рост ребенка 40-75 см/ вес ребенка ≤13 кг (возраст ребенка <12 месяцев)
	Рост ребенка 40-75 см/ вес ребенка ≤13 кг (возраст ребенка <12 месяцев)

Особенности установки

См. рисунки 1 - 2

Регулировка рукоятки

См. рисунки 3 - 4

Рукоятку переносной люльки можно установить в 3 положения. 3

! Положение 1 Положение для автомобиля, транспортировки вручную или на коляске.

Для регулировки положения рукоятки нажмите на кнопки по обеим ее сторонам, чтобы разблокировать рукоятку 4 -1, а затем поверните рукоятку, чтобы она зафиксировалась со щелчком в любом из 3-х положений. 4 -2

Установка с основанием.

См. рисунки 5 - 15

1. Откиньте опорную ножку из отсека для хранения. 5
 2. Установите направляющие ISOFIX в точки анкерного крепления ISOFIX. 6 Направляющие ISOFIX защищают поверхность автомобильного сиденья от повреждений. Также они служат в качестве направляющих для фиксаторов ISOFIX.
 3. Разверните фиксаторы ISOFIX на 180 градусов так, чтобы они были направлены в одну сторону с направляющими ISOFIX. 7
 4. Совместите крепления ISOFIX с направляющими ISOFIX и вставьте оба фиксатора ISOFIX в точки анкерного крепления ISOFIX до щелчка. 8
- ! Убедитесь в том, что оба фиксатора ISOFIX надежно закреплены в точках крепления ISOFIX. Должно прозвучать два щелчка, и цвет индикаторов обоих креплений ISOFIX должен быть зеленым. 8 -1

! Проверьте надежность установки основания, потянув за оба крепления ISOFIX.

5. Поставьте основание на автомобильное сиденье, выдвиньте опорную ножку до пола 9. Если индикатор опорной ножки зеленый, установка выполнена правильно. Если индикатор красный, установка выполнена неправильно. 9 -3

! В опорной ножке имеется несколько положений. Если индикатор опорной ножки красный, это значит, что опорная ножка находится в неправильном положении.

! Убедитесь, что опорная ножка полностью упирается в пол автомобиля.

! Сожмите кнопку фиксатора опорной ножки и укоротите ножку, подняв ее.

Полностью собранное основание показано на рисунке 10

! Фиксаторы ISOFIX необходимо закрепить в точках крепления ISOFIX. 10 -1

! Правильно установите опорную ножку, чтобы индикатор стал зеленого цвета. 10 -2

! Установите улучшенное детское автокресло на заднее сиденье автомобиля. Затем посадите ребенка в улучшенное детское автокресло.

6. Установите переносную люльку на основание. 11 Если улучшенное детское автокресло закреплено надежно, индикатор фиксации улучшенного детского автокресла станет зеленым. 12

! Потяните переносную люльку вверх, чтобы проверить надежность ее фиксации в основании.

7. Чтобы отсоединить переносную люльку от основания, поднимите ее вверх 13 -2, удерживая нажатой кнопку фиксатора люльки. 13 -1

8. Чтобы снять основание, сначала нажмите вторую кнопку фиксатора 14 -1, а затем кнопку креплений ISOFIX 14 -2 и снимите основание с автомобильного сиденья. 14

9. Нажмите на кнопку фиксатора ISOFIX, чтобы сложить фиксаторы ISOFIX. 15

Подголовник и плечевые ремни

См. рисунки 16 - 17

1. Подголовник можно отрегулировать по высоте ребенка. 16
2. Проверьте правильность установки высоты плечевых ремней.

! Независимо от положения подголовника нижняя его часть должна находиться на уровне максимальной высоты плеч ребенка, как показано на рисунке 17

! Если плечевые ремни будут расположены на неправильной высоте, ребенок может выпасть из улучшенного детского автокресла в случае ДТП.

Пристегивание ребенка в улучшенном детском автокресле

См. рисунки 18 - 23

Примечание

1. Вкладыш для младенцев служит для защиты детей. Вкладыш для младенцев предназначен для детей ростом менее 60 см.
2. Перед использованием вкладыша установите клин вкладыша. 18



Удалите нательную часть вкладыша для младенцев, когда плечи ребенка перестанут удобно помещаться в ней.

1. Нажав на кнопку регулировки ремней, полностью вытяните два плечевых ремня улучшенного детского автокресла. 19
2. Нажмите на красную кнопку и расстегните пряжку ремней. 20

3. Поместите ребенка в переносную люльку и застегните пряжку. 21 и 22
4. Потяните за регулировочный ремень, чтобы затянуть плечевые ремни. 23

Инструкции по снятию козырька и подкладки сиденья

См. рисунки 24 - 29

Чтобы надеть детали из ткани выполните приведенные выше действия в обратном порядке.

Установка без основания

См. рисунки 30 - 37

! ЗАПРЕЩАЕТСЯ устанавливать переносную люльку на сиденьях с поясными ремнями. 30

! Данная переносная люлька предназначена только для автомобильных сидений с 3-точечными инерционными ремнями безопасности. 31

1. Установите переносную люльку на выбранном автомобильном сиденье. Вытяните штатный ремень безопасности автомобиля и зафиксируйте его штатной пряжкой, а штатный поясной ремень вставьте в боковые направляющие переносной люльки. 32

! Переносную люльку запрещается использовать, если пряжка штатного ремня безопасности (гнездовая часть) слишком длинная и не позволяет надежно закрепить переносную люльку. 32 - 2

2. Вставьте диагональную часть ремня безопасности в заднюю направляющую. 33
3. Вытяните штатный плечевой ремень безопасности, чтобы закрепить переносную люльку прочно и надежно. 34
4. В установленной переносной люльке линия уровня должна находиться на уровне земли. 35

! Штатный ремень безопасности автомобиля должен быть натянут как можно сильнее. Проверьте его на наличие провисаний или перекручиваний.

! После установки переносной люльки всегда проверяйте, чтобы автомобильные ремни были правильно продеты и надежно закреплены замком автомобильного ремня. 36

Использование с колясками

См. рисунки 38 - 47

Ваша переносная люлька предназначена для крепления к определенным моделям колясок Joie, оснащенным специальным столиком, поручнем или опорой для ног.

! Перед покупкой переносной люльки убедитесь, что она подходит к вашей коляске.

! Запрещается размещать в дорожном устройстве несколько детей одновременно.

! поставить коляску на тормоз перед началом сборки переносной люльки.

! Убедитесь, что детали, которые используются для крепления переносной люльки, надежно прикреплены к коляске.

! Опустите спинку коляски в самое нижнее положение.

Использование с колясками Joie

Инструкции по установке переносной люльки на коляску Joie.

1. Поместите переносную люльку в коляску так, чтобы выемки на раме охватывали край поручня, столика или опоры для ног. Тогда переносная люлька автоматически защелкнется в нужном положении. 38 и 39 и 40 и 41

! Если поручень имеет тканевый чехол, сначала расстегните застежки-липучки на чехле поручня. 40 -1

! Если коляска оснащена специальной опорой для ног, установите опору в вертикальное положение, расстегните застежки-липучки и снимите тканевый чехол. 41 -1

2. Ремни с обеих сторон люльки используются для крепления автокресла. 42 и 43 и 44

! Потяните автокресло вверх, чтобы проверить правильность его установки.

Чтобы снять переносную люльку, отстегните от нее ремни, потяните за рукоятку фиксатора на коляске, чтобы открепить переносную люльку от столика, поручня или опоры для ног, а затем достаньте переносную люльку из коляски. См. рис. 45 и 46 и 47.

Обслуживание и уход за изделием

- ! Поролоновый клин, извлеченный из вкладыша для младенцев, следует хранить в местах, недоступных для детей.
- ! Стирайте чехол сиденья и внутреннюю обивку в холодной воде при температуре не выше 30°C. Инструкции по очистке тканевых деталей переносной люльки приведены на памятке по уходу.
- ! Запрещается гладить тканевые детали.
- ! Запрещается отбеливать и подвергать тканевые детали химчистке.
- ! Запрещается использовать неразбавленные моющие средства, бензин и другие органические растворители для стирки переносной люльки или основания. Это может привести к повреждению улучшенного детского автокресла.
- ! Не выжимайте чехол и внутреннюю обивку сиденья при сушке. От этого на чехле и внутренней обивке сиденья могут появиться складки.
- ! Вывешивайте чехол сиденья и внутреннюю обивку для просушки в тени.
- ! Если переносная люлька не используется в течение длительного времени, снимайте ее с сиденья автомобиля вместе с основанием. Поместите улучшенное детское автокресло в прохладном сухом месте, недоступном для детей.

AR مرحبًا بك في عالم Joie™

تهانينا لانضمامك إلى عائلة Joie! إننا في غاية السعادة لإشتراكنا في رحلتك مع طفلك الصغير، فاستخدام نظام تقييد حركة الطفل المطور ٢ Snug™-i أثناء القيادة يضمن لك أقصى درجات السلامة عبر مقعد تقييد الطفل المطور من فئة i-Size عالية الجودة والأمانة بالكامل. لذا يرجى قراءة التعليمات الواردة في هذا الدليل بعناية واتباع كل خطوة فيه لضمان قيادة مريحة وتوفير أفضل حماية لطفلك.

لاستخدام هذا النظام المطور لتقييد حركة الطفل من Joie مع قاعدة i-Size وفقاً للائحة الأمم المتحدة رقم ١٢٩، يجب أن تتوفر في طفلك الشروط التالية.

طول الطفل من ٤٠ سم إلى ٧٥ سم/وزن الطفل ≥ ١٣ كجم (سن الطفل > ١٢ شهراً).

لاستخدام وحدة حامل الطفل مع حزام السيارة، ينبغي أن تتوفر بطفلك المتطلبات الآتية.

طول الطفل من ٤٠ سم إلى ٧٥ سم/وزن الطفل ≥ ١٣ كجم (سن الطفل > ١٢ شهراً).

القاعدة

توضح هذه الإرشادات كيفية استخدام وحدة حامل الطفل والقاعدة. يمكن استخدام هذه القاعدة مع وحدة حامل الطفل من Joie محددة. يرجى قراءة جميع التعليمات الواردة في هذا الدليل قبل تركيب المنتج واستخدامه.

! ملحوظة مهمة: احتفظ بهذا الدليل للرجوع إليه في المستقبل.
الرجاء قراءته بعناية.

يرجى الاحتفاظ بدليل التعليمات في حجرة التخزين الموجودة في الجزء السفلي من القاعدة كما هو موضح بالشكل أو

الرجاء الاحتفاظ بدليل التعليمات في حجرة التخزين بالجزء السفلي من الأجزاء اللينة

لمعرفة معلومات الضمان؛ يرجى زيارة موقع الويب الخاص

joiebaby.com بنا على

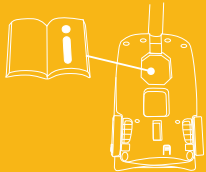

قائمة الأجزاء

١٤	موجّه خلفي	١	مسند الرأس
١٥	زر تحرير تثبيت العربة B	٢	وسادة المقعد
١٦	وصلة ISOFIX	٣	زر تحرير تثبيت العربة A
١٧	مؤشر الإطار	٤	موجه جانبي
١٨	أدلة ISOFIX	٥	موضع إدراج الطفل
١٩	ساق التحميل	٦	شريط الضبط
٢٠	الزر A لضبط ساق التحميل	٧	زر ضبط الحزام
٢١	مؤشر ساق التحميل	٨	حزام الكتف
٢٢	الزر B لضبط ساق التحميل	٩	الغطاء
٢٣	زر تحرير وحدة حمل الطفل الرضيع	١٠	توصيلات الحزام
		١١	إبزيم الحزام
		١٢	المقبض
		١٣	زر المقبض

يرجى التأكد من عدم وجود أي أجزاء مفقودة. وفي حالة غياب أي من الأجزاء. يرجى الاتصال بالموزع.

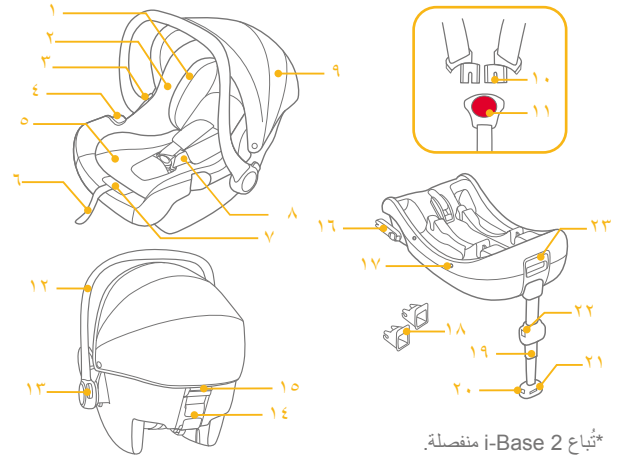

*تُباع i-Base 2 منفصلة.

- ! يحظر استخدام الحبال أو أي أدوات أخرى لتثبيت نظام تقييد حركة الطفل المطور داخل السيارة أو لتثبيت الطفل داخل النظام المطور.
- ! يجب إحكام تثبيت أي أمتعة أو أي أشياء أخرى قد تحدث إصابات في حالة حدوث تصادم.
- ! لا يُستخدم النظام المطور بدون الأجزاء اللينة.
- ! يتعين عدم استبدال الأجزاء اللينة بأي أشياء أخرى بخلاف الموصى بها من قبل المُصنِّع حيث إن القطع اللينة (المنسوجات) تتشكّل جزءاً لا يتجزأ من أداء هذا المقعد الداعم.
- ! يرجى التحقق من إمكانية تركيب النظام المطور بشكل سليم في السيارة قبل شرائه.
- ! ليس هناك أي نظام تقييد حركة طفل مطور يضمن الحماية الكاملة عند وقوع حادث. لكن الاستخدام السليم لنظام تقييد حركة الطفل المطور هذا من شأنه تقليل خطر تعرض طفلك لإصابة جسيمة أو الوفاة.
- ! تجنب تركيب نظام تقييد حركة الطفل المطور هذا دون اتباع التعليمات الواردة في هذا الدليل؛ وإلا، فقد تعرض طفلك لخطر الإصابة الجسيمة أو الوفاة.
- ! تجنب استخدام هذا النظام المطور إذا كان تالفاً أو به أجزاء مفقودة.
- ! يمكن الاحتفاظ بالتعليمات في نظام تقييد حركة الطفل طوال عمره الافتراضي.
- ! عند استخدام "نظام مطور طراز i-Size لتقييد حركة الطفل"، يجب على المستخدم أيضاً الرجوع إلى كتيب الشركة المصنعة للسيارة.
- ! لا تستخدم الأنظمة المطورة لتقييد حركة الطفل المواجهة للخلف في أوضاع جلوس تكون فيها الوسادة الهوائية الأمامية نشطة.

- ! يرجى التحقق قبل شراء هذا المقعد المطور من إمكانية تركيبه بشكل صحيح في سيارتك.
- ! توخّ العناية عند وضع العناصر الصلبة والأجزاء البلاستيكية وتركيبها في النظام المطور لتقييد حركة الطفل بحيث لا تكون عرضة للاحتجاز في مقعد متحرك أو في باب السيارة.
- ! لا تستخدم الأنظمة المطورة لتقييد حركة الطفل المواجهة للخلف في أوضاع جلوس تكون فيها الوسادة الهوائية الأمامية نشطة.
- ! لاستخدام هذا النظام المطور لتقييد حركة مع قاعدة وفقاً للائحة الأمم المتحدة رقم 129، يجب أن تتوفر في طفلك الشروط التالية. طول الطفل من 40 سم إلى 75 سم/وزن الطفل ≥ 13 كجم (سن الطفل ≥ 12 شهراً).
- ! لاستخدام وحدة حامل الطفل مع حزام السيارة، يجب أن تتوفر في طفلك الشروط التالية. طول الطفل من 40 سم إلى 75 سم/وزن الطفل ≥ 13 كجم (سن الطفل ≥ 12 شهراً).
- ! قد لا يصلح نظام تقييد حركة الطفل المطور لجميع المركبات المعتمدة. يرجى الرجوع إلى قائمة مواضع التركيب المرفقة للاطلاع على مزيد من التفاصيل.
- ! ينبغي أن تكون أي أحزمة داعمة لنظام تقييد حركة الطفل المطور مربوطة بإحكام بحيث يتعين أن تكون أي أرجل داعمة ملامسة لأرضية السيارة ويتعين ضبط أي أحزمة أو أقيات صدمات مقيدة لحركة الطفل حسب جسم الطفل، وألا تكون تلك الأحزمة ملتوية.
- ! تجنب استخدام أي نقاط اتصال تتمتع بقدرة تحمل بخلاف تلك الواردة في التعليمات والمحددة في نظام تقييد حركة الطفل المطور.
- ! بعد وضع الطفل في هذا النظام المطور لتقييد حركة الطفل، يجب استخدام حزام الأمان بشكل صحيح.
- ! يتعين استبدال هذا النظام المطور بعد تعرضه لضغوط عنيفة في حادث. فقد تتسبب الحوادث في إلحاق أضرار به ولا يمكن رؤيتها.
- ! انتبه إلى خطر إجراء أي تعديلات أو إضافات للجهاز بدون موافقة السلطة المختصة، وخطر عدم اتباع تعليمات التركيب بحذافيرها المقدمة من قبل جهة تصنيع هذا النظام المطور.
- ! الرجاء الاحتفاظ بهذا النظام المطور بعيداً عن أشعة الشمس؛ وإلا، فقد يسخن للغاية ويضر ببشرة الطفل. واحرص دائماً على اختبار المقعد المطور باللمس قبل وضع الطفل بداخله.
- ! لا تترك الطفل دون مراقبة في النظام المطور.

الطوارئ

في حالة الطوارئ أو الحوادث، من الأهمية بمكان العناية بطفلك باستخدام الإسعافات الأولية وطلب المعالجة الطبية فوراً.

معلومات المنتج

تتوافق وحدة حامل الطفل TMj-Snug ٢ مع i-Base ٢ و i-Base lx و i-Base Advance و i-Base Encore

١- هذا نظام تقييد حركة طفل مطور من الفئة "i-Size"، ومعتمد وفقاً لللائحة الأمم المتحدة رقم No. ١٢٩ للاستخدام في وضعيات مقاعد السيارة المتوافقة مع الفئة i-Size كما هو موضح من قبل مصنعي السيارات في دليل استخدام السيارة.

٢- إذا ساورك شك، فاستشر مصنّع المقعد المطور أو الموزّع.

تتوافق وحدة حامل الطفل TMj-Snug ٢ مع ClickFit R ١٢٩ و تركيب i-Base ٢ باستخدام حزام أمان مقعد السيارة

١- هذا نظام خاص مطور بأحزمة لتقييد حركة الطفل داخل السيارات.

٢- إذا ساورك شك، فاستشر مصنّع المقعد المطور أو الموزّع.

يمكن استخدام وحدة حامل الطفل TMj-Snug ٢ بشكل منفصل

١- هذا نظام عام مطور بأحزمة لتقييد حركة الطفل، ومعتمد وفقاً لللائحة الأمم المتحدة رقم ١٢٩ للاستخدام أساساً في "وضعيات مقاعد السيارة المتوافقة مع الفئة العامة (Universal)" كما هو موضح من قبل مصنعي السيارات في دليل استخدام السيارة.

٢- إذا ساورك شك، فاستشر مصنّع المقعد المطور أو الموزّع.

الخامات البلاستيك، المعادن، الأقمشة

براءة الاختراع رقم: في انتظار الحصول على براءة اختراع

مناسب للاستخدام مع



ارتفاع الطفل ٤٠ سم-٧٥ سم / وزن
الطفل ≥ ١٣ كجم (عمر الطفل ≥ ١٢
شهوراً).



ارتفاع الطفل ٤٠ سم-٧٥ سم / وزن
الطفل ≥ ١٣ كجم (عمر الطفل ≥ ١٢
شهوراً).



ارتفاع الطفل ٤٠ سم-٧٥ سم / وزن
الطفل ≥ ١٣ كجم (عمر الطفل ≥ ١٢
شهوراً).

تنبيهات بشأن التركيب

انظر الصور ١ - ٢

ضبط المقبض

انظر الصور ٣ - ٤

يمكن تعديل مقبض وحدة حامل الطفل حتى ثلاثة أوضاع. ٣

! الوضعية ١ للسيارة والحمل باليد والانتقال بعربة أطفال.

لضبط المقبض اضغط على زر المقبض في كلا الجانبين لتحريره، ٤ - ١، وبعد ذلك أدر المقبض حتى تستقر في أي من ٣ أوضاع. ٤ - ٢

التركيب باستخدام قاعدة

انظر الصور ٥ - ١٥

١- الكشف عن ساق التحميل من حجرة التخزين. ٥

٢- ركب دليلي ISOFIX في نقطتي تثبيت ISOFIX. ٦ يحمي دليلي ISOFIX سطح مقعد السيارة من التمزق. يمكن استخدامهما أيضاً كدليلين لوصلتي ISOFIX.

٣- أدر وصلتي ISOFIX بزاوية ١٨٠ درجة إلى أن تصبحا موجهتين نحو دليلي ISOFIX. ٧

٤- قم بمحاذاة وصلتي ISOFIX مع نقطتي تثبيت ISOFIX، ثم أسقط الوصلتين بحيث يمكنك سماع صوت استقرارهما في مكانيهما بنقطتي التثبيت. ٨

! تأكد من إحكام تركيب وصلات ISOFIX في نقاط تثبيت ISOFIX. ومن المفترض سماع صوت نقرتين إلى جانب إضاءة المؤشرين في وصلتي ISOFIX باللون الأخضر. ٨ - ١

! افحص للتأكد من إحكام تركيب القاعدة من خلال سحب وصلتي ISOFIX.

٥- بعد وضع قاعدة على مقعد السيارة، قم بمد ساق الارتكاز على الأرضية، ٩ وعندما يكون مؤشر ساق الارتكاز لونه أخضر، فهذا يعني أنه تم التثبيت بشكل صحيح، بينما يشير اللون الأحمر إلى عدم التثبيت بنجاح. ٩ - ٣

! هناك وضعيات متعددة لساق التحميل، وإذا أضاء مؤشر ساق التحميل باللون الأحمر، فهذا يعني أن الساق في الوضعية الخطأ.

! تأكد من تلامس ساق التحميل بالكامل مع أرضية السيارة.

! اضغط على زر إطلاق ساق التحميل، ثم تقصر من ساق التحميل صعوداً.

تبدو القاعدة التي تم تجميعها بالكامل كما في الشكل ١٠.

! يجب تركيب وصلتي ISOFIX وإحكام تثبيتهما في نقطتي تثبيت ISOFIX. ١٠ - ١

! يجب تركيب ساق التحميل بشكل صحيح من خلال التأكد من إضاءة مؤشرها باللون الأخضر. ١٠ - ٢

! يُرجى تثبيت النظام المطوّر لتقييد حركة الطفل على مقعد السيارة الخلفي، ثم وضع الطفل في النظام المطوّر.

٦- ادفع وحدة حامل الطفل لأسفل بالقاعدة، ١١ في حالة ما إذا كان مقعد الأطفال المطور بالسيارة في وضع أمن سيضيء المؤشر باللون الأخضر. ١٦

! اسحب وحدة حامل الطفل لأعلى للتأكد من تثبيته بأمان داخل قاعدة.

٧- لتحرير وحدة حامل الطفل، اسحب حامل الطفل لأعلى ١٦ - ٢ مع الضغط بقوة على زر تحرير نظام تقييد حركة الطفل. ١٦ - ١

٨- لإزالة القاعدة اضغط أولاً على زر القفل الثانوي ١٤ - ١، ثم على الزر ١٤ - ٢ الموجود على وصلات ISOFIX قبل إزالة القاعدة من مقعد السيارة. ١٤

٩- اضغط على زر التحرير ISOFIX لطوي ISOFIX. ١٥

مسند الرأس وأحزمة الكتف

٦- يمكن ضبط مسند الرأس حسب طول الطفل. ١٦

٢- تحقق من أن أحزمة الكتف تم ضبطها على الارتفاع المناسب.

! بصرف النظر عن مكان وجود مسند الرأس، يجب أن يكون الجزء السفلي من المسند مستويًا مع أعلى نقطة في كتف الطفل كما هو موضح في ١٧.

! إذا كانت أحزمة الكتف على ارتفاع غير مناسب، قد تجد طفلك مجرد من نظام تقييد حركة الطفل المطور عند وقوع حادثة.

التركيب بدون استخدام قاعدة

انظر الصور ٣٠ - ٣٧

! تجنب تركيب مقعد الطفل هذا على مقاعد السيارات المزودة بأحزمة فخذ. ٣٠

! تتناسب وحدة حامل الطفل مقاعد السيارة المزودة بحزام أمان به ساحب من ٣ مستويات فقط. ٣١

١- ضع وحدة حامل الطفل على مقعد السيارة بالمكان الذي ترغب فيه. قم بسحب حزام أمان السيارة للخارج ثم أدخله في إبزيم السيارة، مع تمرير حزام الفخذ داخل موجبات نظام تثبيت الطفل الموجودة في المقعد. ٣٢

! لا يمكن استخدام وحدة حامل الطفل إذا كان المشبك المعدني لحزام أمان السيارة (طرف المشبك المعدني الأنثى) طويلاً جداً لتثبيت وحدة حامل الطفل بأمان. ٣٣ - ٣٤

٢- اسحب الحزام القطني باتجاه الجر الخلفي. ٣٥

٣- اسحب حزام الكتف الموجود بالمركبة لتثبيت وحدة حامل الطفل بأمان وإحكام. ٣٦

٤- يجب تسوية خط مستوى وحدة حامل الطفل بالأرض عند تركيب وحدة حامل الطفل. ٣٧

! يرجى شد حزام الأمان بالسيارة بأقصى درجة ممكنة والتأكد من أن الحزام غير مرتخٍ أو ملتوي.

! بعد تركيب وحدة حامل الطفل، تأكد دائماً من توصيل أحزمة السيارة بشكل صحيح وتثبيتها بأمان في المشبك المعدني للسيارة. ٣٨

إحكام تثبيت الطفل في نظام تثبيت الحركة

انظر الصور ١٨ - ٢٤

ملاحظة

١- يتم استخدام وليجة الأطفال الرضع لحمايتهم. لذا يكون من المناسب استخدامه مع الأطفال ممن يكون طولهم أقل من ٦٠ سم.

٢- يرجى وضع طبقة من الرغوة قبل استخدام الوليجة. ١٨



أزل الجزء الخاص بالجسم من وليجة الرضيع في حالة عدم دخول أكتاف الطفل بشكل صحيح.

١- عند الضغط على زر تعديل طول الحزام، قم بسحب أحزمة الكتفين بنظام تثبيت الطفل المطور بشكل كامل. ١٩

٢- ألغ قفل إبزيم الحزامين بالضغط على الزر الأحمر. ٢٠

٣- ضع الطفل في وحدة حامل الطفل وقم بقل المشبك. ٢١ & ٢٢

٤- قم بشد أحزمة الكتف عن طريق سحب شريط الضبط. ٢٣

فك الغطاء ووسادة المقعد

انظر الصور ٢٤ - ٢٩

لتركيب القطع اللينة، قم بإجراء الخطوات السابقة لكن بترتيب عكسي.

- ! بعد إزالة الوسادة السميكة من بدلة أمان الطفل، يُرجى تخزينها بحيث لا يمكن للطفل الوصول إليها.
- ! يرجى غسل غطاء المقعد والبطانة الداخلية بمياه باردة بدرجة حرارة أقل من ٣٠ درجة مئوية. يرجى الرجوع إلى ملصق العناية للحصول على تعليمات حول تنظيف الأجزاء القماشية لحامل الطفل.
- ! لا توك الأجزاء اللينة.
- ! لا تستخدم مادة تبييض أثناء غسل الأجزاء اللينة، وتجنب التنظيف الجاف.
- ! تجنب استخدام المنظفات غير المخففة أو البنزين أو المذيبات العضوية الأخرى لتنظيف وحدة حامل الطفل أو القاعدة. فقد يتسبب ذلك في تلف نظام تثبيت حركة الطفل المطور.
- ! تجنب عصر غطاء المقعد والبطانة الداخلية لتجفيفهما، فقد يؤدي ذلك إلى ترك تجاعيد في الغطاء والبطانة.
- ! الرجاء تجفيف غطاء المقعد والبطانة الداخلية بتعليقهما في منش.
- ! يرجى فك وحدة حامل الطفل والقاعدة من مقعد السيارة، وحفظهما في مكان بعيد، ذلك إذا كنت تنوي عدم استخدامهما لمدة طويلة. وضع مقعد الطفل المطور في مكان بارد وجاف وبعيد عن متناول الأطفال.

الاستخدام مع عربات الأطفال

انظر الصور (٣٨ - ٤٧)

- وحدة حامل الطفل مصممة بحيث يمكن تثبيتها في عربات أطفال joie المزودة بطاولة أو ذراع أو مسند ساق.
- ! يرجى التأكد قبل الشراء من أن العربة تلائم وحدة حامل الأطفال.
- ! يحظر السماح بجلوس أكثر من طفل واحد بالمقعد أثناء القيادة.
- ! يرجى إيقاف حركة العربة تمامًا قبل تركيب وحدة حامل الطفل.
- ! تأكد من أن الأجزاء المستخدمة لتثبيت الوحدة بالعربة مثبتة بطريقة آمنة.
- ! اضبط مستوى إمالة مسند مقعد العربة بحيث يكون في أدنى مستوى له.

الاستخدام مع عربات الأطفال التي تنتجها Joie

يجب اتباع الخطوات التالية عند تركيب الوحدة على عربات الأطفال Joie:

- ١- ضع الوحدة في عربة الأطفال بحيث تتناسب الفتحات في الكراسي الهزازة مع حافة الذراع أو الطاولة أو مسند الساق، وفي هذه الحالة ستتم ملائمة الوحدة مع المكان المخصص له بصورة تلقائية. (٣٨ و ٣٩ و ٤٠ و ٤١)

- ! في حالة وجود أغطية نسيجية على ذراع المقعد، يُرجى فك شريط الفيلكرو الموجود على الغطاء أولاً. (٤٠ - ١)

- ١- في حالة استخدام عربات الأطفال المزودة بمسند الساق، قم بضبط مسند الساق على الوضع الرأسي، وافصل شريط الفيلكرو، ثم ارفع الغطاء النسيجي. (٤١ - ١)
- ٢- قم بتثبيت مقعد الطفل باستخدام الأشرطة الموجودة على جانبي العربة. (٤٢ و ٤٣ و ٤٤)
- ! حاول سحب مقعد الطفل نحو الأعلى للتأكد من تثبيته بصورة صحيحة.

لإزالة وحدة حامل الأطفال حرر الأشرطة منها، واسحب مقبض تحرير العربة لأعلى لتحريرها من الطاولة أو الذراع أو مسند الساق، ثم ارفع الوحدة خارج العربة، ويرجى الرجوع إلى (٤٥ و ٤٦ و ٤٧).

PL

Witamy w Joie™

Gratulujemy zostania członkiem rodziny Joie! Bardzo się cieszymy z możliwości wspólnego podróżowania z Państwem dzieckiem. Podczas podróży z podwyższonym fotelikiem samochodowym dla dziecka marki Joie i-Snug™ 2, będzie używany wysokiej jakości, podwyższony fotelik samochodowy dla dziecka z certyfikatem bezpieczeństwa i-Size. Prosimy o uważne przeczytanie tego podręcznika i wykonanie każdej czynności, aby zapewnić wygodną jazdę i najlepsze zabezpieczenie dziecka.

Aby można było używać ten podwyższony fotelik samochodowy dla dziecka Joie z bazą i-Size, zgodnie z przepisami UN nr 129 dziecko musi spełniać następujące wymagania.

Wzrost dziecka 40cm-75cm/waga dziecka ≤ 13kg; (Wiek dziecka < 12 miesięcy).

Aby można było używać nosidełka dla dziecka z pasem pojazdu, dziecko musi spełniać następujące wymagania.

Wzrost dziecka 40cm-75cm/waga dziecka ≤ 13kg; (Wiek dziecka < 12 miesięcy).

Podstawa

Instrukcje te pokazują jak używać moduł nosidełka dla niemowlęcia i podstawę. Ta podstawa może być także używana z innymi, określonymi nosidełkami dla niemowlęcia dzieci Joie. Przed instalacją i rozpoczęciem używania produktu należy przeczytać wszystkie instrukcje z tego podręcznika.

! WAŻNE: ZACHOWAJ DO WYKORZYSTANIA W PRZYSZŁOŚCI. NALEŻY PRZECZYTAĆ UWAŻNIE.

Podręcznik należy trzymać we wnęce, w dolnej części podstawy, jak na rysunku po prawej. lub
Podręcznik należy trzymać we wnęce, w dolnej części miękkiej.

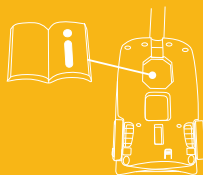

W celu uzyskania informacji o gwarancji, należy odwiedzić naszą stronę internetową, pod adresem joiebaby.com

Wykaz części

- | | | | |
|----|---|----|---|
| 1 | Oparcie głowy | 15 | Przycisk B zwalniania mocowania wózka spacerowego |
| 2 | Wkładka siedzenia | 16 | Złącze ISOFIX |
| 3 | Przycisk A zwalniania mocowania wózka spacerowego | 17 | Wskaźnik skorupy |
| 4 | Prowadnica boczna | 18 | Prowadnice ISOFIX |
| 5 | Wkładka dla niemowlęcia | 19 | Wspornik obciążenia |
| 6 | Regulacja upręży | 20 | Przycisk A regulacji wspornika obciążenia |
| 7 | Przycisk regulacji upręży | 21 | Wskaźnik wspornika obciążenia |
| 8 | Uprząż na ramiona | 22 | Przycisk B regulacji wspornika obciążenia |
| 9 | Daszek | 23 | Przycisk zwalniania nosidełka dla niemowlęcia |
| 10 | Złącza upręży | | |
| 11 | Sprzączka upręży | | |
| 12 | Uchwyt | | |
| 13 | Przycisk uchwytu | | |
| 14 | Prowadnica tylna | | |

Upewnij się, że nie brakuje żadnych części. Jeśli czegoś brakuje, skontaktuj się ze sprzedawcą.

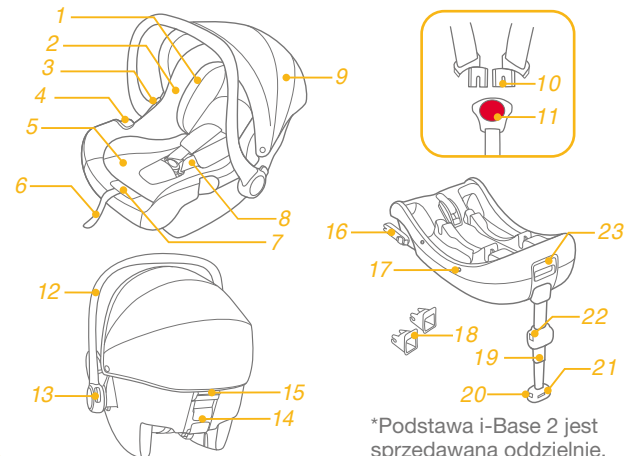

*Podstawa i-Base 2 jest sprzedawana oddzielnie.

OSTRZEŻENIE

- ! **NALEŻY** uważać, aby elementy sztywne i elementy plastikowe systemu fotelika samochodowego były umiejscowione i zainstalowane tak, aby nie zostały uchwycone przez ruchome siedzenie lub w drzwiach pojazdu.
- ! **NIE WOLNO** umieszczać podwyższonego fotelika samochodowego skierowanego do tyłu na fotelach, w których zainstalowana jest aktywna przednia poduszka powietrzna.
- ! Aby można było używać ten podwyższony fotelik samochodowy dla dziecka z bazą, zgodnie z przepisami UN nr 129 dziecko musi spełniać następujące wymagania. Wzrost dziecka 40cm-75cm/waga dziecka \leq 13kg (Wiek dziecka \leq 12 miesięcy).
- ! Aby można było używać moduł nosidełka dla niemowlęcia z pasem pojazdu, dziecko musi spełniać następujące wymagania. Wzrost dziecka 40cm-75cm/waga dziecka \leq 13kg (Wiek dziecka \leq 12 miesięcy).
- ! Podwyższony fotelik samochodowy dla dziecka może nie pasować do wszystkich dopuszczonych pojazdów. W celu uzyskania dalszych szczegółów, należy sprawdzić dostarczoną łączników.
- ! Wszystkie pasy utrzymujące podwyższony fotelik samochodowy dla dziecka w pojeździe powinny być napięte, nogi podtrzymujące powinny być w kontakcie z podłogą pojazdu, wszystkie przytrzymujące dziecko pasy lub osłony chroniące przed uderzeniem powinny być dopasowane do ciała dziecka, a pasy nie powinny być skręcone.
- ! **NIE** należy używać żadnych innych punktów styku do przenoszenia obciążenia niż opisane w instrukcji i oznaczone na podwyższonym foteliku samochodowym.
- ! Po umieszczeniu dziecka w tym podwyższonym foteliku samochodowym, musi zostać prawidłowo założony pas bezpieczeństwa.
- ! Ten fotelik samochodowy dla dziecka należy wymienić na nowy w przypadku jego narażenia na działanie gwałtownych naprężeń w wyniku wypadku. Wypadek może spowodować niewidoczne uszkodzenie.
- ! Należy mieć na uwadze niebezpieczeństwo wynikające z wykonywania zmian lub przeróbek w urządzeniu bez uzyskania zatwierdzenia przez adekwatny urząd oraz niebezpieczeństwo wynikające z nieprzestrzegania instrukcji instalacji dostarczanych przez producenta podwyższonego dziecięcego fotelika samochodowego.
- ! Podwyższony fotelik samochodowy należy chronić przed promieniami słonecznymi. W przeciwnym razie może być on zbyt gorący dla skóry dziecka. Przed umieszczeniem dziecka należy zawsze dotknąć podwyższony fotelik dla dziecka.
- ! **NIE** należy pozostawiać dziecka w podwyższonym foteliku samochodowym bez opieki.

OSTRZEŻENIE

- ! Wszelki bagaż lub inne przedmioty, które mogą spowodować obrażenia ciała w razie kolizji powinny być prawidłowo zabezpieczone.
- ! **NIE NALEŻY** UŻYWAĆ systemu podwyższonego fotelika dla dziecka, bez miękkich wkładek.
- ! Miękkich wkładek nie należy zastępować innymi niż zalecane przez producenta, ponieważ stanowią one integralny element skuteczności działania fotelika dla dziecka.
- ! Przed zakupieniem należy sprawdzić, czy ten podwyższony fotelik dla dziecka można prawidłowo zainstalować w pojeździe.
- ! **ŻADEN** podwyższony dziecięcy fotelik samochodowy nie gwarantuje pełnej ochrony przed obrażeniami w wypadku. Jednak prawidłowe użycie tego fotelika w znaczny sposób ograniczy ryzyko poważnego uszczerbku na zdrowiu lub śmierci dziecka.
- ! **NIE** należy montować ani używać tego podwyższonego fotelika samochodowego, nie postępując ściśle według instrukcji i ostrzeżeń zawartych w tej Instrukcji, ponieważ w przeciwnym razie dziecko może zostać narażone na poważne obrażenia lub śmierć.
- ! **NIE** należy używać tego podwyższonego fotelika samochodowego, jeśli jest uszkodzony lub gdy brakuje w nim części.
- ! Instrukcje należy zachować w podwyższonym foteliku samochodowym przez okres jego użytkowania.
- ! Dla "systemu podwyższonego fotelika samochodowego dla dziecka i-Size", użytkownik powinien także sprawdzić informacje w podręczniku producenta pojazdu.
- ! **NIE WOLNO** umieszczać podwyższonego fotelika samochodowego skierowanego do tyłu na fotelach, w których zainstalowana jest aktywna przednia poduszka powietrzna.

Sytuacja zagrożenia

W sytuacji zagrożenia lub po wypadku najważniejsze jest, aby udzielić dziecku pierwszej pomocy i jak najszybciej poddać je konsultacji lekarskiej.

Informacje o produkcji

Moduł nosidełka dla niemowlęcia i-Snug™ 2 jest zgodny z i-Base 2, i-Base lx 2, i-Base Advance, i-Base Encore.

1. Podwyższony fotelik samochodowy jest zgodny z systemem „i-Size”. Zgodnie z przepisami UN nr 129, jest on dopuszczony do używania w pozycjach siedzenia pojazdu zgodnych z i-Size, według wskazania przez producentów pojazdów w podręczniku użytkownika pojazdu.
2. W przypadku wątpliwości, należy się skontaktować z producentem podwyższonego fotelika samochodowego dla dziecka lub sprzedawcą.

Moduł nosidełka dla niemowlęcia i-Snug™ 2 jest zgodny z ClickFit R129, i-Base 2 z instalacją pasa pojazdu.



1. Jest to ulepszony system przytrzymujący dla dzieci z pasem przeznaczony dla określonego pojazdu.
2. W przypadku wątpliwości, należy się skontaktować z producentem podwyższonego fotelika samochodowego dla dziecka lub sprzedawcą.

Moduł nosidełka dla niemowlęcia i-Snug™ 2 można używać oddzielnie.

1. To jest uniwersalny system podwyższonego fotelika samochodowego przypinanego pasami. Ma on certyfikat zgodności zgodnie z przepisami UN nr 129, do podstawowego używania w „Uniwersalnych pozycjach siedzenia”, zgodnie ze wskazaniami producentów pojazdów w podręczniku użytkownika pojazdu.
2. W przypadku wątpliwości, należy się skontaktować z producentem podwyższonego fotelika samochodowego dla dziecka lub sprzedawcą.

Materiały Tworzywa sztuczne, metal, tkaniny

Nr patentu Oczekujące patenty

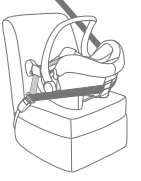
Rysunek instalacyjny	Odpowiedni dla
	Wzrost dziecka 40 cm - 75 cm / Masa dziecka ≤ 13 kg (wiek dziecka < 12 miesięcy)
	Wzrost dziecka 40 cm - 75 cm / Masa dziecka ≤ 13 kg (wiek dziecka < 12 miesięcy)
	Wzrost dziecka 40 cm - 75 cm / Masa dziecka ≤ 13 kg (wiek dziecka < 12 miesięcy)

Uwagi dotyczące montażu

patrz rysunki 1 - 2

Regulacja uchwytu

Patrz rysunki 3 - 4

Uchwyt modułu nosidełka dla niemowlęcia może być regulowany w 3 położeniach. 3

! Pozycja 1 Pozycja do samochodu transportu ręcznego lub na wózku spacerowym.

W celu wyregulowania uchwytu wcisnąć przyciski uchwytu z obu stron w celu jego zwolnienia 4 -1, a następnie obracać uchwyt do usłyszenia kliknięcia w dowolnym wybranym z 3 położen. 4 -2

Montaż z podstawą

patrz rysunki 5 - 15

1. Rozłóż wspornik obciążenia schowany we wnęce do przechowywania. 5
2. Dopasuj prowadnice ISOFIX do punktów kotwienia ISOFIX. 6
Prowadnice ISOFIX mogą zabezpieczyć powierzchnie siedzenia pojazdu przed wytarciem. Mogą one także prowadzić złącza ISOFIX.
3. Obróć złącza ISOFIX o 180 stopni, aż do ich skierowania w stronę prowadnic ISOFIX. 7
4. Dopasuj złącza ISOFIX do prowadnic ISOFIX, a następnie zatrzaśnij obydwa złącza ISOFIX w punktach kotwiących ISOFIX. 8

! Upewnij się, że obydwa złącza ISOFIX są solidnie przymocowane do ich punktów kotwiących ISOFIX. Powinny być dwa słyszalne kliknięcia a kolory wskaźników na obydwóch złączach ISOFIX powinny być całkowicie zielone. 8 -1

! Sprawdź, czy podstawa jest bezpiecznie zamontowana, pociągając za obydwa złącza ISOFIX.

5. Po umieszczeniu podstawy na siedzeniu pojazdu, wysuń wspornik obciążenia do podłogi 9. Kiedy wskaźnik wspornika obciążenia pokaże zielony kolor, co oznacza, że jest zamontowany prawidłowo, czerwony oznacza nieprawidłowy montaż. 9 -3

! Noga stabilizująca ma kilka pozycji regulacji. Gdy wskaźnik wspornika obciążenia pokazuje czerwony kolor, oznacza to, że wspornik obciążenia znajduje się w nieprawidłowej pozycji.

! Upewnij się, że wspornik obciążenia całkowicie dochodzi do panelu podłogi pojazdu.

! Wciśnij przycisk zwalnający wspornika obciążenia, a następnie zmniejsz długość wspornika ku górze.

Całkowicie zmontowana podstawa jest pokazana jako 10

! Złącza ISOFIX muszą być podłączone i zablokowane w punktach kotwiących ISOFIX. 10 -1

! Wspornik obciążenia musi być zamontowany prawidłowo ze wskaźnikiem w kolorze zielonym. 10 -2

! Zainstaluj podwyższony dziecięcy fotelik samochodowy na tylnym siedzeniu pojazdu, a następnie umieść dziecko w podwyższonym foteliku samochodowym.

6. Dociśnij moduł nosidełka dla niemowlęcia do podstawy 11, jeśli podwyższony fotelik samochodowy dla dziecka jest zabezpieczony, wskaźnik podwyższonego fotelika samochodowego dla dziecka będzie miał kolor zielony. 12

! Pociągnij moduł nosidełka dla niemowlęcia w górę, aby się upewnić, że jest bezpiecznie zatrzaśnięty w podstawie.

7. Aby zwolnić moduł nosidełka dla niemowlęcia, pociągnij nosidełko dla niemowlęcia do góry 13 -2, jednocześnie ściskając przycisk zwalniania nosidełka dla niemowlęcia. 13 -1

8. W celu zdjęcia podstawy, naciśnij najpierw drugi przycisk blokady 14 -1 a następnie przycisk 14 -2 na złączach ISOFIX, przed zdjęciem podstawy z siedzenia pojazdu. 14

9. Naciśnij przycisk zwalniania mocowania ISOFIX, aby złożyć mocowanie ISOFIX. 15

Oparcie głowy i uprząż na ramiona

patrz rysunki 16 - 17

1. Podparcie głowy można dostosować do wzrostu dziecka. 16
 2. Sprawdź, czy paski uprząży na ramiona są ustawione na właściwej wysokości.
- ! Niezależnie od tego gdzie znajduje się podparcie głowy, spód podparcia głowy powinien się znajdować na poziomie najwyższego punktu ramion dziecka, pokazanego jako 17
- ! Jeżeli paski uprząży na ramiona nie będą na właściwej wysokości, podczas wypadku dziecko może zostać wyrzucone z podwyższonego fotelika samochodowego.

Zabezpieczanie dziecka

w podwyższonym foteliku samochodowym dla dziecka

patrz rysunki 18 - 23

Uwaga

1. Wkładka dla noworodka służy do ich ochrony. Wkładka dla noworodka jest odpowiednia dla dzieci o wzroście poniżej 60 cm.
2. Przed użyciem wkładki dla małych dzieci, należy włożyć klin z pianki. 18



Gdy ramię niemowlęcia nie można już wygodnie dopasować, usuń część do ciała wkładki dla niemowlęcia.

1. Naciskając przycisk regulacji uprząży, wyciągnij całkowicie dwa pasy uprząży na ramiona podwyższonego fotelika samochodowego dla dziecka. 19
2. Odblokuj sprzączkę uprząży naciskając czerwony przycisk. 20

3. Umieść dziecko w module nosidełka dla dziecka i zatrzaśnij sprzączkę. 21 i 22
4. Napnij uprząż na ramiona pociągając za taśmę regulacyjną. 23

Odlączanie budki i wkładki siedzenia

Patrz rysunki 24 - 29

Ponowny montaż miękkich wkładek należy wykonać w odwrotnej kolejności.

Montaż bez podstawy

Patrz rysunki 30 - 37

- ! NIE należy instalować tego modułu nosidełka dla dziecka na fotelach samochodowych z pasem biodrowym. 30
- ! Ten moduł nosidełka dla dziecka nadaje się wyłącznie do stosowania na fotelach samochodowych z 3-punktowymi zwijanymi pasami bezpieczeństwa. 31
1. Moduł nosidełka dla dziecka umieścić na fotelu pojazdu, na którym będzie zamocowany. Wyciągnij pas bezpieczeństwa pojazdu i zapnij go w sprzączce pojazdu, wsuwając pas biodrowy pojazdu w prowadnicę modułu nosidełka dla dziecka. 32
- ! Modułu nosidełka dla dziecka nie można używać, jeśli sprzączka pasa bezpieczeństwa pojazdu (żeński koniec sprzączki) jest za długa, aby bezpiecznie zatrzasnąć moduł nosidełka dla dziecka. 32-2
2. Wsuń pas przekątny do tylnej prowadnicy. 33
 3. Pociągnij pas biodrowy pojazdu, aby ściśle i pewnie przymocować moduł nosidełka dla dziecka. 34
 4. Kiedy moduł nosidełka dla dziecka jest zamontowany, linia poziomu nosidełka dla niemowlęcia musi być wyrównana do podłoża. 35
- ! Naciągnij pas bezpieczeństwa pojazdu tak mocno, jak to możliwe, sprawdzając czy nie jest luźny lub skręcony.
- ! Po zamontowaniu modułu nosidełka dla dziecka zawsze sprawdź, czy pasy pojazdu są poprowadzone prawidłowo i pewnie zamocowane w sprzączkach pojazdu. 36

Używanie z wózkami spacerowymi

patrz rysunki 38 - 47

Moduł nosidełka dla niemowlęcia zaprojektowany jest do mocowania do pewnych modeli wózka spacerowego Joie posiadającego specjalną tacę, podparcie dla ramion lub podparcie łydek.

- ! Przed zakupem wózka spacerowego upewnić się, że wózek spacerowy jest dopasowany do modułu nosidełka dla niemowlęcia.
- ! Nigdy nie wolno dopuszczać do tego, aby w systemie transportowym znajdowało się na raz więcej niż jedno dziecko.
- ! Zablokować wózek spacerowy przed zamontowaniem w nim modułu nosidełka dla niemowlęcia.
- ! Sprawdzić, czy części stosowane do mocowania modułu nosidełka dla niemowlęcia są prawidłowo zamocowane na wózku spacerowym.
- ! Odchylić oparcie fotela wózka spacerowego do najniższego położenia.

Używanie z wózkami spacerowymi Joie

W celu zamontowania modułu nosidełka dla niemowlęcia na wózkach spacerowych Joie, należy wykonać poniższe czynności:

1. Umieść moduł nosidełka dla niemowlęcia w wózku spacerowym tak, aby występy w części do bujania pasowały do krawędzi wspornika dla ramion, tacy lub odparcia łydek. Modułu nosidełka dla niemowlęcia zatrzasknie się wtedy automatycznie na miejscu. 38 & 39 & 40 & 41
 - ! Jeżeli wspornik ramion ma pokrycie z tkaniny, należy najpierw rozłączyć rzepy na pokryciu wspornika dla ramion. 40 -1
 - ! W przypadku wózka spacerowego ze specjalnym podparciem łydek należy najpierw ustawić podparcie łydek w położeniu pionowym, rozłączyć rzepy i podnieść osłonę z tkaniny. 41 -1

2. Zastosować paski z obu stron wózka spacerowego do zamocowania fotelika samochodowego. 42 & 43 & 44

- ! Spróbować pociągnąć fotelik samochodowy do góry celem upewnienia się, że jest prawidłowo przymocowany.

W celu zdjęcia modułu nosidełka dla niemowlęcia, odczepić paski od modułu nosidełka dla niemowlęcia, pociągnąć dźwignię zwolnienia mocowania wózka spacerowego celem uwolnienia modułu nosidełka dla niemowlęcia z tacy, wspornika ramion lub podparcia łydek, a następnie wyciągnąć moduł nosidełka dla niemowlęcia z wózka. Patrz 45 & 46 & 47.

Pielęgnacja i konserwacja

- ! Po wyjęciu klina z pianki z wkładki, należy go przechować w miejscu, gdzie nie ma dostępu dziecko.
- ! Pokrowiec siedzenia i wkładkę wewnętrzną należy myć zimną wodą o temperaturze poniżej 30°C. Należy sprawdzić na etykiecie pielęgnacji instrukcje czyszczenia części z tkaniny nosidełka dla niemowlęcia.
- ! Nie należy prasować miękkich elementów.
- ! Nie należy wybielać lub czyścić chemicznie miękkich elementów.
- ! Nie należy używać nierozcieńczonych detergentów, benzyny lub innych rozpuszczalników organicznych, do mycia modułu nosidełka dla niemowlęcia lub podstawy. Mogą one spowodować uszkodzenie podwyższonego fotelika samochodowego dla dziecka.
- ! Nie wykręcać pokrowca siedzenia oraz obicia wewnętrznego w celu wysuszenia. Może to spowodować zagniecenia na pokrowcu siedzenia i na obiciu wewnętrznym.
- ! Pokrowiec siedzenia i obicie wewnętrzne należy ręcznie wysuszyć w cieniu.
- ! Moduł nosidełka dla niemowlęcia i podstawę należy wyjąć z pojazdu, jeżeli nie będą używane przez dłuższy czas. Podwyższony fotelik samochodowy dla dziecka należy umieścić w chłodnym, suchym miejscu, nieodstępnym dla dziecka.

CZ Vítá vás značka Joie™

Blahopřejeme vám - stali jste se členy rodiny Joie! Jsme nadšení, že můžeme doprovázet vaše dítě na cestě. Při cestování s vylepšenou dětskou autosedačkou Joie i-Snug™ 2 používáte vysoce kvalitní a plně certifikovanou bezpečnostní autosedačku vybavenou systémem i-Size. Pozorně si přečtěte tento návod. Jeho dodržováním zajistíte pohodlnou jízdu a maximální ochranu svého dítěte.

Aby bylo možné používat tuto vylepšenou dětskou autosedačku Joie i-Size v souladu s předpisem UN č. 129, musí vaše dítě splňovat následující požadavky.

Výška dítěte 40 cm - 75 cm / hmotnost dítěte ≤ 13 kg; (věk dítěte < 12 měsíců).

Aby bylo možné použít toto nosítka pro novorozence s bezpečnostním pásem automobilu, musí vaše dítě splňovat následující požadavky.

Výška dítěte 40 cm - 75 cm / hmotnost dítěte ≤ 13 kg; (věk dítěte < 12 měsíců).

Základna

Toto jsou pokyny pro používání nosítka pro novorozence a základny. Tuto základnu lze rovněž používat s některými dalšími nosítky pro novorozence Joie. Před instalováním a použitím tohoto výrobku si přečtěte všechny pokyny v tomto návodu.

! DŮLEŽITÉ: USCHOVEJTE PRO BUDOUCÍ POUŽITÍ. POZORNĚ ČTĚTE.

Tento návod uschovejte do přihrádky na dolní straně autosedačky (viz obrázek vpravo) pro budoucí využití.

Tento návod uschovejte pod látkový potah.

Informace o záruce najdete na našem webu joiebaby.com

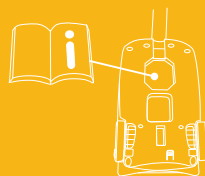

Seznam dílů

- | | | | |
|----|---|----|---|
| 1 | Opěrka hlavy | 14 | Zadní vodičko |
| 2 | Polstrování sedačky | 15 | Uvolňovací tlačítko B uchycení ke kočárku |
| 3 | Uvolňovací tlačítko A uchycení ke kočárku | 16 | Konektor ISOFIX |
| 4 | Boční vodičko | 17 | Indikátor autosedačky |
| 5 | Vložka pro novorozence | 18 | Vodítka ISOFIX |
| 6 | Pás nastavení délky postroje | 19 | Opěrná noha |
| 7 | Tlačítko pro nastavení postroje | 20 | Tlačítko A nastavení opěrné nohy |
| 8 | Ramenní postroj | 21 | Indikátor opěrné nohy |
| 9 | Stříška | 22 | Tlačítko B nastavení opěrné nohy |
| 10 | Konektory postroje | 23 | Uvolňovací tlačítko nosítka pro novorozence |
| 11 | Spona postroje | | |
| 12 | Držadlo | | |
| 13 | Tlačítko držadla | | |

Zkontrolujte, že žádná část nechybí. V případě, že některá část chybí, kontaktujte prodejce.

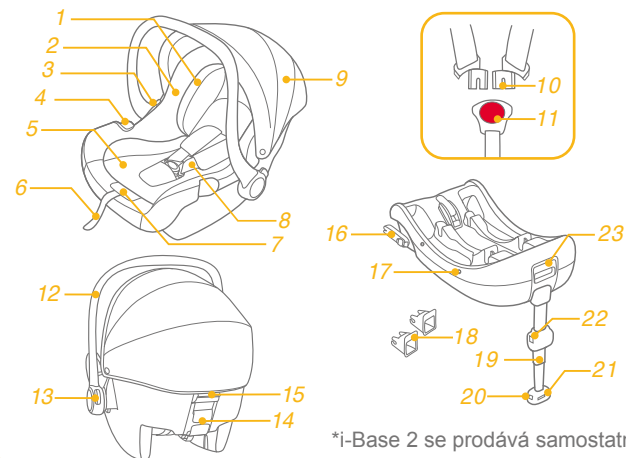

*i-Base 2 se prodává samostatně.

VAROVÁNÍ

- ! DBEJTE na to, aby pevné předměty a plastové části vylepšené dětské autosedačky byly umístěny a instalovány tak, aby nemohly být zachyceny pohyblivým sedadlem nebo dvěma vozidla.
- ! **NEPOUŽÍVEJTE** vylepšené dětské autosedačky v orientaci proti směru jízdy na sedadlech, na kterých je nainstalován aktivní čelní airbag.
- ! Aby bylo možné používat tuto vylepšenou dětskou autosedačku se základnou v souladu s předpisem UN č. 129, musí vaše dítě splňovat následující požadavky. Výška dítěte 40 cm - 75 cm / hmotnost dítěte ≤ 13 kg (věk dítěte ≤ 12 měsíců).
- ! Aby bylo možné použít toto nosítko pro novorozence s bezpečnostním pásem automobilu, musí vaše dítě splňovat následující požadavky. Výška dítěte 40 cm - 75 cm / hmotnost dítěte ≤ 13 kg (věk dítěte ≤ 12 měsíců).
- ! Je možné, že tento vylepšený dětský zádržný systém nebude možné umístit do všech schválených vozů. Další podrobnosti viz seznam schválených vozů.
- ! Veškeré popruhy, které přidržují tuto vylepšenou dětskou autosedačku k vozidlu, musí být utažené. Opěrná noha se musí dotýkat podlahy vozidla. Všechny popruhy nebo ochrany proti bočnímu nárazu, které zajišťují dítě, musí být nastaveny podle jeho těla. Popruhy nesmí být zkroucené.
- ! **NEPOUŽÍVEJTE** žádné jiné zatěžžové kontaktní body, než jsou popsány v těchto pokynech a označeny na této vylepšené dětské autosedačce.
- ! Po umístění dítěte do této vylepšené dětské autosedačky musí být správně použit bezpečnostní pás.
- ! Pokud byla tato vylepšená dětská autosedačka vystavena nadměrnému pnutí při dopravní nehodě, musí být vyměněna. Při dopravní nehodě může dojít ke skrytému poškození.
- ! Zvažte nebezpečí, které s sebou nesou jakékoli úpravy nebo doplňky tohoto zařízení, které nebyly schváleny kompetentním orgánem. Dále zvažte nebezpečí, které vyplývá z nedodržení pokynů pro instalaci od výrobce této vylepšené dětské autosedačky.
- ! Tuto vylepšenou dětskou autosedačku uchovávejte mimo přímé sluneční světlo. V opačném případě bude příliš horká pro pokožku dítěte. Před umístěním dítěte vždy dotykem zkontrolujte teplotu vylepšené dětské autosedačky.
- ! **NENECHÁVEJTE** dítě v této vylepšené dětské autosedačce.

VAROVÁNÍ

- ! Veškerá zavazadla nebo jiné předměty, které v případě nehody mohou způsobit zranění, musí být řádně zajištěny.
- ! Tento vylepšený dětský zádržný systém **NELZE** používat bez látkových potahů.
- ! Látkové potahy smí být nahrazeny pouze podle doporučení výrobce, protože se nedílnou částí podlejí na účinnosti zádržného systému.
- ! Před zakoupením zkontrolujte, zda lze tuto vylepšenou dětskou autosedačku řádně nainstalovat do vašeho vozu.
- ! **ŽÁDNÁ** vylepšená dětská autosedačka nezaručuje plnou ochranu před zraněním v případě nehody. Správným používáním této vylepšené dětské autosedačky se ale snížilo riziko vážného zranění nebo smrti vašeho dítěte.
- ! **VŽDY** instalujte tuto vylepšenou dětskou autosedačku výhradně v souladu s tímto návodem. V opačném případě vystavujete své dítě nebezpečí vážného zranění nebo smrti.
- ! V **ŽÁDNÉM PŘÍPADĚ** nepoužívejte tuto vylepšenou dětskou autosedačku, pokud je nekompletní nebo poškozená.
- ! Pokyny mohou být uloženy v dětské autosedačce po celou dobu používání.
- ! V případě „vylepšené dětské autosedačky i-Size“ musí uživatel rovněž dodržovat pokyny výrobce uvedené v návodu na používání vozu.
- ! **NEPOUŽÍVEJTE** vylepšené dětské autosedačky v orientaci proti směru jízdy na sedadlech, na kterých je nainstalován aktivní čelní airbag.

Stav nouze

V případě ohrožení nebo úrazu je nejdůležitější poskytnout vašemu dítěti okamžitě ošetření a následnou lékařskou pomoc.

Informace o produktu

Nosítko pro novorozence i-Snug™ 2 je kompatibilní s produkty i-Base 2, i-Base lx 2, i-Base Advance, i-Base Encore.

1. Toto je vylepšená dětská autosedačka „i-Size“. Byla schválena v souladu s předpisem UN č. 129 pro používání na místech k sezení vozu, která jsou kompatibilní se standardem i-Size, jak je uvedeno výrobcem vozu v návodu na použití vozu.
2. Pokud si nebudete jisti, obraťte se na výrobce nebo prodejce této vylepšené dětské autosedačky.

Nosítko pro novorozence i-Snug™ 2 je kompatibilní s produktem ClickFit R129, Instalace i-Base 2 s bezpečnostním pásem vozu.



1. Toto je zdokonalený dětský zádržný systém pro upevnění pásem u specifických vozidel.
2. Pokud si nebudete jisti, obraťte se na výrobce nebo prodejce této vylepšené dětské autosedačky.

Nosítko pro novorozence i-Snug™ 2 lze používat samostatně.

1. Toto je univerzální pásem připevněný zdokonalený dětský zádržný systém. Byl schválen v souladu s předpisem UN č. 129 pro používání primárně na „místech k sezení Universal“ dle pokynů výrobce vozidla v návodu k vozidlu.
2. Pokud si nebudete jisti, obraťte se na výrobce nebo prodejce této vylepšené dětské autosedačky.

Materiály Plasty, kov, textilie

Č. patentu Přihlášeno k patentování

Obrázek instalace	Vhodné pro
	Výška dítěte 40 cm - 75 cm / hmotnost dítěte ≤ 13 kg (věk dítěte ≤ 12 měsíců)
	Výška dítěte 40 cm - 75 cm / hmotnost dítěte ≤ 13 kg (věk dítěte ≤ 12 měsíců)
	Výška dítěte 40 cm - 75 cm / hmotnost dítěte ≤ 13 kg (věk dítěte ≤ 12 měsíců)

Dbejte při instalaci

viz obrázky 1 - 2

Nastavení rukojeti

viz obrázky 3 - 4

Rukojeť tohoto nosítka pro novorozence lze nastavit do 3 poloh. 3

! Poloha 1 Poloha pro umístění ve voze, pro přenášení v ruce nebo pro převážení na kočárku.

Chcete-li nastavit rukojeť, uvolněte ji stisknutím knoflíků na obou stranách 4 -1, a potom natočte rukojeť tak, aby zacvakla v některé ze 3 poloh. 4 -2

Instalace se základnou

viz obrázky 5 - 15

1. Vyklopte opěrnou nohu z úložného prostoru. 5
2. Nasadte vodítka ISOFIX s kotvicími body ISOFIX. 6 Vodítka ISOFIX chrání potah sedadel před potrháním. Rovněž mohou vést konektory ISOFIX.
3. Otočte konektory ISOFIX o 180 stupňů tak, aby byly zorientovány ve směru vodítek ISOFIX. 7
4. Zorientujte konektory ISOFIX s vodítky ISOFIX a potom zacvakněte oba konektory ISOFIX do kotvicích bodů ISOFIX. 8
 - ! Ujistěte se, že jsou oba konektory ISOFIX pevně uchyceny k příslušným kotvicím bodům ISOFIX. Při správném uchycení se musí ozvat dvě cvaknutí a indikátory na obou konektorech ISOFIX musí být zcela zelené. 8 -1
 - ! Zatažením za oba konektory ISOFIX zkontrolujte, zda je základna řádně nainstalována.

5. Umístěte základnu na sedadlo vozu. Vysuňte opěrnou nohu k podlaze. 9 Když je indikátor opěrné nohy zelený, znamená to, že opěrná noha je nainstalována správně. 9 -3

! Opěrná noha má několik pozic. Když je indikátor opěrné nohy červený, znamená to, že se opěrná noha nachází v nesprávné pozici.

! Opěrná noha musí být v plném kontaktu v podlahou vozidla.

! Stiskněte uvolňovací tlačítko opěrné nohy a potom nohu zkrátte směrem nahoru.

Zcela sestavená základna je zobrazena jako 10

! Konektory ISOFIX musí být připevněny a zajištěny na kotvicích bodech ISOFIX. 10 -1

! Opěrná noha musí být nainstalována správně se zeleným indikátorem. 10 -2

! Nainstalujte vylepšenou dětskou autosedačku na zadní sedadlo vozu a poté usadte dítě do autosedačky.

6. Zatlačte nosítko pro novorozence do základny. 11 Pokud je vylepšená autosedačka bezpečně nainstalována, indikátor zajištěné autosedačky je zelený. 12

! Zatažením nosítka pro novorozence směrem nahoru zkontrolujte, zda je řádně zajištěno k základně.

7. Chcete-li nosítko pro novorozence uvolnit, zvedejte jej nahoru 13 -2 a zároveň stiskněte tlačítko pro uvolnění autosedačky. 13 -1

8. Chcete-li sejmut základnu, nejdříve stiskněte tlačítko sekundárního zámku 14 -1 a potom tlačítko 14 -2 na konektorech ISOFIX. Potom sejměte základnu ze sedadla vozu. 14

9. Stiskněte uvolňovací tlačítko ISOFIX a zasuňte ISOFIX. 15

Opěrka hlavy a ramenní postroj

viz obrázky 16 - 17

1. Opěrku hlavy lze upravit podle výšky dítěte. 16
2. Zkontrolujte, zda jsou popruhy ramenního postroje ve správné výšce.

! Bez ohledu na polohu opěrky hlavy musí být její spodní část v rovině s nejvyšším bodem ramen dítěte (viz obrázek 17)

! Pokud nejsou popruhy ramenního postroje nastaveny do správné výšky, při autonehodě může být dítě vystřeleno z vylepšené dětské autosedačky.

Zajištění dítěte ve vylepšené dětské autosedačce

viz obrázky 18 - 23

Poznámka

1. Vložka pro novorozence slouží k ochraně dítěte. Vložka pro novorozence je vhodná pro děti do výšky 60 cm.
2. Před použitím vložky vložte pěnový klín. 18



Vyjměte dodatečnou vložku pro tělo dítěte pokud se do ní již pohodlně nevejdou ramena dítěte.

1. Nejprve stiskněte a držte tlačítko pro povolení postroje a povolte zcela oba ramenní pásy vylepšené dětské autosedačky. 19
2. Stisknutím červeného tlačítka uvolněte přezku postroje. 20

3. Vložte dítě do nosítka pro novorozence a zapněte přezku. 21 & 22
4. Zatažením pásu pro nastavení délky utáhněte ramenní popruhy. 23

Sejmutí stříšky a vložky sedátka

viz obrázky 24 - 29

Při nasazování látkových částí postupujte podle výše uvedených kroků v opačném pořadí.

Instalace bez základny

viz obrázky 30 - 37

- ! NEINSTALUJTE toto nosítko pro novorozence do vozů, které jsou vybaveny pouze kyčelním pásem. 30
- ! Toto nosítko pro novorozence je vhodné pouze pro sedadla vozů vybavených 3bodovým samonavijecím bezpečnostním pásem. 31
1. Umístěte nosítko pro novorozence na požadované místo na sedadle vozu. Vytáhněte bezpečnostní pás vozu a zapněte jej do přezky vozu. Zasuňte kyčelní pás vozu do bočních vodiček nosítka. 32
- ! Toto nosítko pro novorozence nelze instalovat do vozů, u kterých je přezka bezpečnostního pásu vozu příliš daleko od sedadla a neumožňuje tak bezpečnou instalaci. 32 -2
2. Zasuňte úhlopříčný pás do zadního vodička. 33
3. Nosítko pro novorozence pevně a bezpečně utáhněte zatažením za ramenní pás. 34
4. Když je nainstalováno nosítko pro novorozence, musí být vodováha na nosítku v rovině se zemí. 35
- ! Bezpečnostní pás sedadla vozidla co nejvíce utáhněte a zkontrolujte – nesmí být uvolněný nebo překroucený.
- ! Po nainstalování nosítka pro novorozence vždy zkontrolujte, zda jsou bezpečnostní pásy sedadla vozidla správně zorientovány a bezpečně připojeny ke sponě ve voze. 36

Používání s kočárky

viz obrázky 38 - 47

Toto nosítko pro novorozence je navrženo tak, aby jej bylo možné nasadit na některé modely kočárků Joie, které jsou vybaveny speciálním košíkem, opěrkou rukou nebo nohou.

- ! Před zakoupením ověřte, zda lze kočárek používat s nosítkem pro novorozence.
- ! V žádném případě nedovolte, aby se v cestovním systému nacházelo více dětí najednou.
- ! Před nasazením nosítka pro novorozence zabrzděte kočárek.
- ! Zkontrolujte, zda jsou upevňovací prvky nosítka pro novorozence bezpečně zajištěny ke kočárku.
- ! Sklopte opěrák kočárku do nejnižší polohy.

Používání s kočárky Joie

Při instalaci nosítka pro novorozence na kočárky Joie postupujte podle následujících pokynů:

1. Umístěte nosítko pro novorozence na kočárek tak, aby drážky ve vahadlech seděly přes okraj opěrky rukou, košíku nebo opěrky nohou. Poté se nosítko pro novorozence automaticky zacvakne na místo. 38 & 39 & 40 & 41
 - ! Pokud je opěrka rukou opatřena látkovým potahem, nejdříve rozepněte suchý zip na opěrce. 40 -1
 - ! Pokud je kočárek vybaven speciální opěrkou nohou, nastavte ji do svislé polohy, rozepněte suchý zip a potom zvedněte látkový potah. 41 -1
2. Upevněte dětskou autosedačku pomocí popruhů na obou stranách kočárku. 42 & 43 & 44

! Zatažením dětské autosedačky směrem nahoru zkontrolujte, zda je správně upevněna.

Chcete-li nosítko pro novorozence odejmout, uvolněte popruhy z nosítka pro novorozence, vysunutím uvolňovací rukojeti kočárku uvolněte nosítko pro novorozence z košíku, opěrky rukou nebo nohou, a potom sejměte nosítko pro novorozence z kočárku. Viz 45 & 46 & 47.

Péče a údržba

- ! Vyjměte pěnový klín vložky a uložte jej mimo dosah dětí.
- ! Potah sedačky a vnitřní polstrování perte ve studené vodě do 30°C. Pokyny pro čištění textilních částí nosítka pro novorozence najdete na štítku s pokyny pro péči a údržbu.
- ! Látkové části nežehlete.
- ! Na látkové části nepoužívejte bělidlo ani je nečistěte za sucha.
- ! K mytí tohoto nosítka pro novorozence nebo základny nepoužívejte nezředěné čisticí prostředky, benzín ani jiná organická rozpouštědla. Mohlo by dojít k poškození vylepšené dětské autosedačky.
- ! Potah sedačky ani vnitřní polstrování neždímejte prorychlejší uschnutí. Mohlo by to na potahu sedačky nebo vnitřním polstrování zanechat záhyby.
- ! Potah sedačky a vnitřní polstrování nechte vyschnout zavěšené ve stínu.
- ! Pokud nosítko pro novorozence a základnu nebudete delší dobu používat, vyjměte je z vozidla. Vylepšenou dětskou autosedačku skladujte na chladném a suchém místě mimo dosah dětí.

Blahoželáme k tomu, že ste sa stali súčasťou rodiny Joie! Sme nadšení, že sme súčasťou vašej cesty s vaším dieťaťom. Pri cestovaní so zdokonaleným detským zadržiacim systémom Joie i-Snug™ 2 používate vysokokvalitnú plne certifikovanú zdokonalenú bezpečnostnú detskú autosedačku i-Size. Pozorne si prečítajte túto príručku a dodržiavajte všetky kroky na zabezpečenie pohodlnej jazdy a čo najlepšej ochrany svojho dieťaťa.

Na používanie tejto zosilnenej detskej autosedačky Joie so základňou i-Size podľa nariadenia OSN č.129 musí vaše dieťa spĺňať nasledujúce požiadavky.

Výška dieťaťa: 40 - 75 cm/Hmotnosť dieťaťa ≤ 13 kg (Vek dieťaťa < 12 mesiacov).

Na používanie tohto modulu detskej sedačky s pásom vozidla musí vaše dieťa spĺňať nasledujúce požiadavky.

Výška dieťaťa: 40 - 75 cm/Hmotnosť dieťaťa ≤ 13 kg (Vek dieťaťa < 12 mesiacov).

Základňa

Tieto pokyny uvádzajú spôsob používania modulu detskej sedačky a základne. Táto základňa sa dá použiť aj s niektorými inými modulmi detskej sedačky Joie. Pred inštaláciou a používaním tohto výrobku si prečítajte všetky pokyny, ktoré sú v tejto príručke uvedené.

! DÔLEŽITÉ: UCHOVAJTE PRE NESKORŠIE POUŽITIE. POZORNE SI PREČÍTAJTE.

Návod na použitie uchovávajte v úložnom priestore v spodnej časti základne, ako je zobrazené na obrázku vpravo, alebo

Návod na použitie uchovávajte v spodnej časti mäkkých textílií.

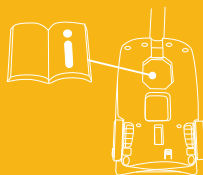

Informácie o záruke nájdete na našej webovej stránke joiebaby.com

Zoznam jednotlivých častí

- | | | | |
|----|---|----|---|
| 1 | Opierka hlavy | 14 | Zadný vodiaci prvok |
| 2 | Čalúnenie sedačky | 15 | Uvoľňovacie tlačidlo upevňovacieho prvku na kočík B |
| 3 | Uvoľňovacie tlačidlo upevňovacieho prvku na kočík A | 16 | Konektor ISOFIX |
| 4 | Bočný vodiaci prvok | 17 | Indikátor plášt'a |
| 5 | Dojčenská vložka | 18 | Vodiace prvky ISOFIX |
| 6 | Nastavovací popruh | 19 | Oporná noha |
| 7 | Nastavovacie tlačidlo popruhov | 20 | Nastavovacie tlačidlo opornej nohy A |
| 8 | Ramenné popruhy | 21 | Indikátor opornej nohy |
| 9 | Strieška | 22 | Nastavovacie tlačidlo opornej nohy B |
| 10 | Konektory popruhov | 23 | Uvoľňovacie tlačidlo modulu detskej sedačky |
| 11 | Spona popruhov | | |
| 12 | Rukoväť | | |
| 13 | Tlačidlo rukoväte | | |
| 14 | Zadný vodiaci prvok | | |

Uistite sa, že nechýbajú žiadne časti. Ak niečo chýba, obráťte sa na predajcu.

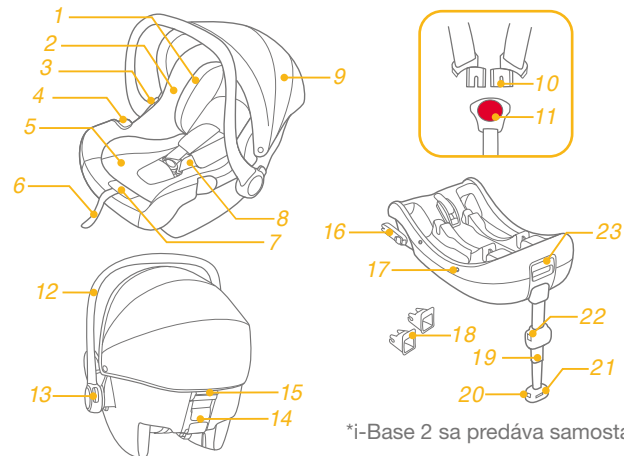

*i-Base 2 sa predáva samostatne.

VÝSTRAHA

- ! BUĎTE OBOZRETNÍ a dbajte na to, aby pevné predmety a plastové časti zosilneného detského zadržiavacieho systému boli umiestnené a inštalované tak, aby nebolo možné ich zachytenie do pohyblivých sedadiel alebo dverí vozidla.
- ! NEPOUŽÍVAJTE zosilnené detské zadržiavacie systémy smerujúce tvárou dozadu na miestach na sedenie, kde je nainštalovaný aktívny čelný airbag.
- ! Na používanie tejto zosilnenej detskej autosedačky so základňou podľa nariadenia OSN č.129 musí vaše dieťa spĺňať nasledujúce požiadavky. Výška dieťaťa: 40 - 75 cm/Hmotnosť dieťaťa ≤ 13 kg (Vek dieťaťa ≤ 12 mesiacov).
- ! Na používanie tohto modulu detskej sedačky s pásom vozidla musí vaše dieťa spĺňať nasledujúce požiadavky. Výška dieťaťa: 40 - 75 cm/Hmotnosť dieťaťa ≤ 13 kg (Vek dieťaťa ≤ 12 mesiacov).
- ! Zosilnená detská autosedačka nemusí byť vhodná pre všetky schválené vozidlá. Viac podrobností nájdete v priloženom zozname montážnych prvkov.
- ! Všetky popruhy, ktoré pridržiavajú zosilnenú detskú autosedačku k vozidlu, musia utiahnuť tak, že akákoľvek oporná noha musí byť v kontakte s podlahou vozidla a všetky popruhy, ktoré zadržiavajú dieťa, sa musia prispôbiť telu dieťaťa a tieto popruhy nesmú byť skrútené.
- ! NEPOUŽÍVAJTE žiadne iné kontaktné záťažové body, ako sú uvedené v pokynoch a označené na zdokonalenom detskom zadržiavacom systéme.
- ! Po umiestnení dieťaťa do tejto zosilnenej detskej autosedačky sa musí správne použiť bezpečnostný pás.
- ! Táto zosilnená detská autosedačka sa musí vymeniť v prípade, že bola vystavená intenzívnemu namáhaniu pri nehode. Nehoda môže spôsobiť poškodenie, ktoré nemusí byť viditeľné.
- ! Berte do úvahy nebezpečenstvo vyplývajúce z vykonávania akýchkoľvek zmien alebo doplnení zariadenia bez súhlasu zodpovedajúceho orgánu a nebezpečenstva vyplývajúceho z toho, že sa nebudú dôsledne dodržiavať pokyny na inštaláciu poskytnuté výrobcom zosilnenej detskej autosedačky.
- ! Udržiavajte túto zosilnenú detskú autosedačku mimo slnečného svetla, v opačnom prípade môže byť pre pokožku dieťaťa príliš horúca. Pred vložením dieťaťa do zosilnenej detskej autosedačky sa jej vždy dotknite.
- ! NENECHÁVAJTE svoje dieťa v zosilnenom detskom zadržiavacom systéme bez dozoru.

VÝSTRAHA

- ! Akákoľvek batožina alebo iné predmety, ktoré by mohli spôsobiť zranenie v prípade kolízie, sa musia správnym spôsobom zaistiť.
- ! Zosilnený detský zadržiavací systém sa NESMIE POUŽÍVAŤ bez mäkkých textílií.
- ! Mäkké textílie sa nesmú nahrádzať inými než odporúčanými výrobcom, pretože mäkké textílie tvoria neoddeliteľnú súčasť charakteristických vlastností detskej autosedačky.
- ! Pred zakúpením skontrolujte, či je možné túto zosilnenú detskú autosedačku správne nainštalovať do vášho vozidla.
- ! ŽIADNA zosilnená detská autosedačka nedokáže zaručiť úplnú ochranu pred zranením pri nehode. Správne používanie tejto zosilnenej detskej autosedačky však znižuje riziko vážneho poranenia alebo smrti dieťaťa.
- ! NEINŠTALUJTE túto zosilnenú detskú autosedačku bez toho, aby ste sa neriadili pokynmi v tejto príručke, pretože inak by ste mohli svoje dieťa vystaviť vážnemu riziku poranenia alebo smrti.
- ! NEPOUŽÍVAJTE túto zosilnenú detskú autosedačku, ak má poškodené alebo chýbajúce časti.
- ! Návod je možné uchovávať na detskej autosedačke počas jej životnosti.
- ! V prípade „Zosilneného detského zadržiavacieho systému i-Size“ sa používateľ musí riadiť aj podľa príručky výrobcu vozidla.
- ! NEPOUŽÍVAJTE zosilnené detské zadržiavacie systémy smerujúce tvárou dozadu na miestach na sedenie, kde je nainštalovaný aktívny čelný airbag.

Núdzová situácia

V prípade núdzovej situácie alebo nehody je najdôležitejšie, aby bolo o vaše dieťa ihneď postarané v rámci prvej pomoci a lekárskeho ošetrovania.

Informácie o výrobku

Modul detskej sedačky i-Snug™ 2 je kompatibilný s výrobkami i-Base 2, i-Base lx 2, i-Base Advance, i-Base Encore.

1. Toto je zdokonalený detský zadržiavací systém „i-Size“. Je schválený podľa Predpisu OSN č. 129 na použitie v sedadle na sedenie pre vozidlá kompatibilné so systémom i-Size podľa toho, ako uvádzajú výrobcovia vozidiel v príručke používateľa vozidla.
2. V prípade pochybností sa obráťte na výrobcu zdokonaleného detského zadržiavacieho systému alebo predajcu.

Modul detskej sedačky i-Snug™ 2 je kompatibilný s výrobkom ClickFit R129, i-Base 2 s inštaláciou pásu vozidla.

1. Toto je pásom držaný zosilnený detský zadržiavací systém pre špecifické vozidlá.
2. V prípade pochybností sa obráťte na výrobcu zdokonaleného detského zadržiavacieho systému alebo predajcu.

Modul detskej sedačky i-Snug™ 2 možno používať aj samostatne.

1. Toto je Univerzálny pásom držaný zosilnený detský zadržiavací systém. Je schválený podľa Predpisu OSN č. 129 na použitie predovšetkým na „univerzálnych miestach na sedenie“, ako sa uvádza výrobcami vozidla v návode na používanie vozidla.
2. V prípade pochybností sa obráťte na výrobcu zdokonaleného detského zadržiavacieho systému alebo predajcu.

Materiály Plast, kov, textil

Č. patenty Patentová prihláška sa prerokúva

Obrázok so znázornením inštalácie



Vhodná pre

Výška dieťaťa: 40 - 75 cm/
hmotnosť dieťaťa ≤ 13 kg
(vek dieťaťa ≤ 12 mesiacov)

Výška dieťaťa: 40 - 75 cm/
hmotnosť dieťaťa ≤ 13 kg
(vek dieťaťa ≤ 12 mesiacov)

Výška dieťaťa: 40 - 75 cm/
hmotnosť dieťaťa ≤ 13 kg
(vek dieťaťa ≤ 12 mesiacov)

Záležitosti týkajúce sa inštalácie

pozrite si obrázky 1 - 2

Nastavenie rukoväte

pozrite si obrázky 3 - 4

Rukoväť modulu detskej autosedačky je možné nastaviť do 3 polôh. 3

! Poloha 1 Poloha na prepravu v aute, ruke alebo kočíku.

Ak chcete nastaviť rukoväť, stlačte tlačidlá rukoväte na oboch stranách, aby ste ju uvoľnili 4 -1, a potom otočte rukoväť tak, aby zacvakla do jednej z 3 polôh. 4 -2

Inštalácia so základňou

pozrite si obrázky 5 - 15

1. Rozložte opornú nohu z úložného priestoru. 5
2. Nasaďte vodiace prvky ISOFIX do kotevných bodov ISOFIX. 6
Vodiace prvky ISOFIX môžu ochrániť povrch sedadla vozidla pred roztrhnutím. Môžu tiež navádzať konektory ISOFIX.
3. Otočte konektory ISOFIX o 180 stupňov tak, aby smerovali k vodiacim prvkom ISOFIX. 7
4. Zarovnajte konektory ISOFIX s vodiacími prvkami ISOFIX a potom zacvaknite oba konektory ISOFIX do kotevných bodov ISOFIX. 8
! Skontrolujte, či sú oba konektory ISOFIX pevne pripojené k svojim kotevným bodom ISOFIX. Musia sa ozvať dve cvaknutia a farba indikátorov na oboch konektoroch ISOFIX musí byť úplne zelená. 8 -1
! Skontrolujte, či je základňa bezpečne nainštalovaná potiahnutím oboch konektorov ISOFIX.

5. Po umiestnení základne na sedadlo vozidla vysuňte opornú nohu na podlahu 9 a keď indikátor opornej nohy zobrazí zelenú, znamená to, že je základňa nainštalovaná správne, červená znamená, že je nainštalovaná nesprávne. 9 -3

! Oporná noha má viac polôh. Keď indikátor opornej nohy zobrazí červenú farbu, znamená to, že je oporná noha v nesprávnej polohe.

! Skontrolujte, či je oporná noha v plnom kontakte s podlahovým panelom vozidla.

! Stlačte uvoľňovacie tlačidlo opornej nohy a potom skráťte opornú nohu smerom nahor.

Úplne zostavená základňa je zobrazená na obrázku 10

! Konektory ISOFIX musia byť pripojené a zaistené na kotevných bodoch ISOFIX. 10 -1

! Oporná noha musí byť správne nainštalovaná so zelenou farbou indikátora. 10 -2

! Nainštalujte zosilnenú detskú autosedačku na zadné sedadlo vozidla a potom do nej dajte dieťa.

6. Zatláčajte modul detskej autosedačky nadol do základne 11, ak bude tento zdokonalený detský zadržiavací systém zaistený, indikátor zdokonaleného detského zadržiavacieho systému ukáže zelenú farbu. 12

! Potiahnite modul detskej autosedačky nahor, aby ste sa uistili, že je pevne zaistená v základni.

7. Ak chcete modul detskej sedačky uvoľniť, potiahnite detskú sedačku nahor 13 -2 pri súčasnom stlačení uvoľňovacieho tlačidla detskej autosedačky. 13 -1

8. Ak chcete odstrániť základňu, najprv pred jej odstránením zo sedadla vozidla stlačte sekundárne zaistovacie tlačidlo 14 -1 a potom tlačidlo 14 -2 na konektoroch ISOFIX. 14

9. Stlačením uvoľňovacieho tlačidla ISOFIX vyklopte systém ISOFIX. 15

Opierka hlavy a ramenné popruhy

pozrite si obrázky 16 - 17

1. Opierku hlavy možno nastaviť podľa výšky dieťaťa. 16
 2. Skontrolujte, či sú ramenné popruhy nastavené v správnej výške.
- ! Bez ohľadu na to, kde je opierka hlavy, spodná časť opierky hlavy musí byť na úrovni najvyššieho bodu ramena dieťaťa, je to znázornené na obr. 17
- ! Ak sa ramenné popruhy nenachádzajú v správnej výške, dieťa by mohlo byť vymrštené zo zdokonaleného detského zadržiavacieho systému, keby došlo k havárii.

Zaistenie dieťaťa

v zdokonalenom detskom zadržiavacom systéme

pozrite si obrázky 18 - 23

Poznámka

1. Dojčenská vložka slúži na ochranu detí. Deti, ktorých výška je menej ako 60 cm, môžu používať dojčenskú vložku.
2. Pred použitím vložky pridajte penový klin. 18



Keď sa už ramená dieťaťa neopierajú pohodlne, odstráňte telovú časť dojčenskej vložky.

1. Stlačte a podržte tlačidlo na nastavenie popruhov, zároveň úplne vytiahnite dva ramenné popruhy zdokonaleného detského zadržiavacieho systému. 19

2. Sponu popruhov odistite stlačením červeného tlačidla. 20
3. Vložte dieťa do modulu detskej sedačky a zaistite sponu. 21 a 22
4. Ramenné popruhy dotiahnite potiahnutím za nastavovací popruh. 23

Odpojenie striešky a čalúnenia sedačky

pozrite si obrázky 24 - 29

Ak budete chcieť znova nasadiť mäkké textilie, postupujte podľa vyššie uvedených krokov v opačnom poradí.

Inštalácia bez základne

pozrite si obrázky 30 - 37

- ! NEINŠTALUJTE tento modul detskej sedačky na sedadlá vozidla s bedrovými pásmi. 30
- ! Tento modul detskej sedačky je vhodný len pre sedadlá vozidiel s 3-bodovým navijacím bezpečnostným pásmom. 31
1. Položte modul detskej sedačky na sedadlo vozidla v mieste, kde ho chcete dať. Vytiahnite bezpečnostný pás vozidla a zaistite ho do spony vozidla, pričom presuňte bedrový pás vozidla cez bočné vodiace lišty modulu detskej sedačky. 32
- ! Modul detskej sedačky sa nesmie používať, ak je spona bezpečnostného pásu vozidla (samičí koniec spony) príliš dlhá na pevné ukotvenie modulu detskej sedačky. 32 - 2
2. Šikmý pás presuňte cez zadnú vodiacu lištu. 33
 3. Ramenný pás vozidla potiahnite, aby ste modul detskej sedačky pritiahli tesne a pevne. 34
 4. Pri inštalácii modulu detskej autosedačky musí byť vodorovná rýska na module detskej autosedačky vo vodorovnej polohe voči zemi. 35
- ! Čo najviac napnite bezpečnostný pás vozidla, pričom skontrolujte, či nie je príliš voľný alebo skrútený.
- ! Po inštalácii modulu detskej autosedačky vždy skontrolujte, či sú pásy vozidla vedené správne a či sú bezpečne upevnené v sponě vozidla. 36

Použitie s kočíkmi

pozrite si obrázky 38 - 47

Modul detskej autosedačky je skonštruovaný na pripavenie k určitým modelom kočíka Joie s funkciou špeciálneho podnosu, prednej opierky alebo lýtkovej podpery.

- ! Pred zakúpením kočíka sa uistite, že dokáže pojať modul detskej autosedačky.
- ! Nikdy nedovoľte, aby bolo v prepravnom systéme naraz viac ako jedno dieťa.
- ! Pred montážou modulu detskej sedačky zabrzďte kočík.
- ! Skontrolujte, či sú časti použité na upevnenie modulu detskej sedačky bezpečne pripavené na kočíku.
- ! Sklopte operadlo kočíka do najnižšej polohy.

Použitie s kočíkmi Joie

Ak chcete namontovať modul detskej autosedačky na kočík Joie, postupujte podľa nasledujúcich krokov:

1. Umiestnite modul detskej sedačky do kočíka tak, aby zárezy v hojdacích častiach prechádzali ponad okraj prednej opierky, podnosu alebo lýtkovej podpery. Potom modul detskej autosedačky automaticky zacvakne na miesto. 38 & 39 & 40 & 41
- ! Ak má predná opierka textilný kryt, najprv odpojte suchý zips na kryte prednej opierky. 40 -1
- ! Pri kočíku so špeciálnou opierkou lýtok upravte podporu lýtok do zvislej polohy, odpojte suchý zips a potom nadvihnite textilný kryt. 41 -1

2. Použite popruhy na oboch stranách kočíka na upevnenie detského zadržiavacieho systému. 42 & 43 & 44

- ! Skúste potiahnuť detský zadržiavací systém nahor, aby ste skontrolovali, či je namontovaný správne.

Ak chcete odstrániť modul detskej autosedačky, uvoľnite popruhy z modulu detskej autosedačky, potiahnutím uvoľňovacej rukoväte kočíka nahor uvoľníte modul detskej autosedačky z podnosu, prednej opierky alebo lýtkovej podpory a potom vyberte modul detskej autosedačky z kočíka. Pozrite si 45 & 46 & 47.

Starostlivosť a údržba

- ! Po vybratí penového klinu z vložky ho uložte niekam mimo dosahu dieťaťa.
- ! Poľah sedačky a vnútorné čalúnenie perie v studenej vode pri teplote do 30°C. Pokyny na čistenie látkových častí detskej sedačky nájdete na štítku s návodom na ošetrovanie.
- ! Nežehlite mäkké textilie.
- ! Nebielte ani chemicky nečistite mäkké textilie.
- ! Na umývanie modulu detskej sedačky či základne nepoužívajte nezriedené čistiace prostriedky, benzín ani iné organické rozpúšťadla. Môže to spôsobiť poškodenie zdokonaleného detského zadržiavacieho systému.
- ! Neskrúčajte kryt sedačky ani vnútorné čalúnenie pri pokuse o ich vysušenie. Mohlo by to na kryte sedačky a čalúnení zanechať zvrásnenie.
- ! Kryt sedačky a vnútorné čalúnenie zaveste do tieňa, aby sa vysušili.
- ! Ak sa modul detskej autosedačky a základňa nebudú dlhšie používať, odstráňte ich zo sedadla vozidla. Zdokonalenú detskú autosedačku dajte na chladné a suché miesto a niekde, kde sa k nej vaše dieťa nedostane.

HU

Üdvözli a Joie™

Gratulálunk, hogy Ön is a Joie család tagja lett! Nagyon örülünk, hogy részesei lehetünk a kisgyereke életútjának. Mikor a Joie i-Snug™ 2 fejlett gyereküléssel utazik, Ön egy kiemelkedő minőségű, teljes mértékben jóváhagyott, i-Size csecsemőhordozót használ. Kérjük figyelmesen olvassa el ezt a kézikönyvet és kövesse a lépéseket, hogy kényelmes utazást és a legjobb védelmet biztosítsa a gyermekének.

Ahhoz, hogy ezt a Joie fejlett gyerekülés rendszert az i-Size alappal az UN 129. számú előírása szerint használhassa, gyermekének meg kell felelnie az alábbi követelményeknek.

Gyerek magassága 40cm-75cm/ Gyerek súlya ≤13 kg (Gyerek életkora < 12 hónap).

Ahhoz, hogy ezt a gyerekhordozó modult a gépkocsi biztonsági övével használja, a gyermekének a következő követelményeknek kell megfelelnie.

Gyerek magassága 40cm-75cm/ Gyerek súlya ≤13 kg (Gyerek életkora < 12 hónap).

Alap

Ezek az útmutatások a csecsemőhordozó modul és az alap használatát mutatják be. Ez az alap ugyanakkor használható bizonyos Joie csecsemőhordozó modulokkal együtt. A termék használata és szerelése előtt olvassa el az útmutatóban lévő összes utasítást.

! FONTOS: ÓRIZZE MEG A KÉSŐBBIEKRE. KÉRJÜK OLVASSA EL FIGYELMESEN.

Kérjük őrizze meg a kezelési útmutatót az alap alján levő fiókban, amint az ábra mutatja.

vagy
Kérjük őrizze meg a kezelési útmutatót a puha részek aljában.

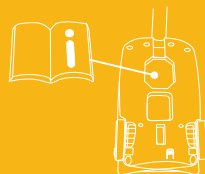

Garanciális információkért kérjük látogasson el weboldalunkra a joiebaby.com címen.

Alkatrészek listája

- | | |
|------------------------------------|--------------------------------------|
| 1 Fejtámasz | 14 Hátsó vezető |
| 2 Üléspárna | 15 Babakocsi rögzítés kioldó gomb B |
| 3 Babakocsi rögzítés kioldó gomb A | 16 ISOFIX csatoló |
| 4 Oldalvezető | 17 Kagyló jelző |
| 5 Csecsemő betét | 18 ISOFIX vezetődk |
| 6 Állító háló | 19 Terhelő láb |
| 7 Pánt állító gomb | 20 Terhelő láb állító gomb A |
| 8 Vállhámszj | 21 Terhelő láb jelzés |
| 9 Fedél | 22 Terhelő láb állító gomb B |
| 10 Hámszj csatoló | 23 csecsemőhordozó modul kioldó gomb |
| 11 Hámszj csat | |
| 12 Fogantyú | |
| 13 Fogantyú gomb | |

Kérjük győződjön meg, hogy nincsenek hiányzó részek. Kérjük vegye fel a kapcsolatot a forgalmazóval, ha hiányzik valami.

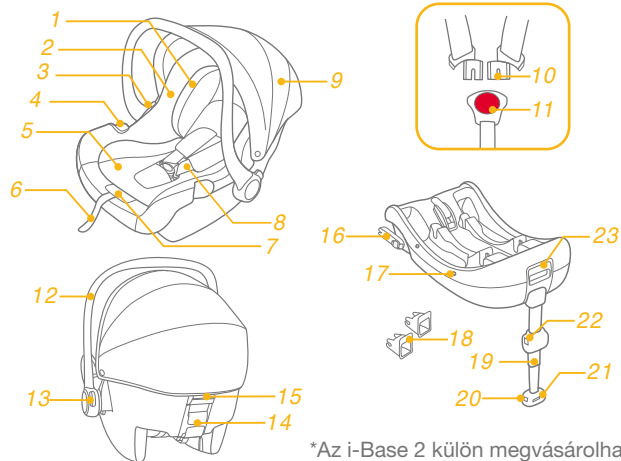

*Az i-Base 2 külön megvásárolható.

FIGYELMEZTETÉS

- ! LEGYEN elővigyázatos, hogy a kemény elemek és a fejlett gyerekülés rendszer műanyag alkatrészei olyan helyen legyenek szerelve, hogy azokat ne csíphesse be mozgó ülés vagy a gépkocsi ajtója.
- ! NE használja az előrenéző fejlett gyerekülés rendszert olyan ülés helyzetben ahol aktív első légszák van szerelve.
- ! Ahhoz, hogy ezt a fejlett gyerekülés rendszert az UN 129. számú előírása szerint használhassa, gyermekének meg kell felelnie az alábbi követelményeknek. Gyerek magassága 40cm-75cm/ Gyerek súlya ≤13kg (Gyerek életkora ≤ 12hónap).
- ! Ahhoz, hogy ezt a gyerekhordozó modult a gépkocsi biztonsági övével használja, a gyermekének a következő követelményeknek kell megfelelnie. Gyerek magassága 40cm-75cm/ Gyerek súlya ≤13kg (Gyerek életkora ≤ 12hónap).
- ! Megtörténhet, hogy a fejlett gyerekülés nem talál minden jóváhagyott gépkocsiba. További részletekért lásd a mellékelt találati listát.
- ! A fejlett gyerekülés rendszert a járműhöz rögzítő hámszíjoknak feszesnek kell lenniük. A terhelőlábaknak érintkezniük kell a jármű padlójával, a gyermeket rögzítő hámszíjoknak vagy ütközésvédőknek a gyermek testéhez kell igazodniuk, és a hámszíjak nem lehetnek megcsavarodva.
- ! NE használjon más teherbíró érintkezési pontokat, mint amelyek az útmutatások leírnak és jelezve vannak a fejlett gyerekülésen.
- ! Miután a gyermeket a fejlett gyerekülésbe helyezte, a biztonsági övet helyesen kell használni.
- ! A fejlett gyerekülést ki kell cserélni amennyiben az baleset során erős stressznek volt kitéve. Egy baleset okozhat olyan sérülést, amelyet nem láthat.
- ! Vegye figyelembe annak veszélyét, hogy bármilyen módosítást vagy hozzáadást végezzen az eszközön a megfelelő hivatal engedélye nélkül, és annak veszélyét hogy ha nem követi pontosan a szerelési útmutatót, amelyet a gyerekülés gyártója bocsátott rendelkezésére.
- ! Kérjük tartsa ezt a fejlett gyerekülést távol napsütéstől, mert túlforrósodhat a gyermek bőre számára. Mindig érintse meg a fejlett gyerekülést, mielőtt a gyermeket behelyezné.
- ! SOHA ne hagyja a gyermekét felügyelet nélkül ebben a fejlett gyerekülésben.

FIGYELMEZTETÉS

- ! Minden csomagot vagy más olyan tárgyat amely ütközés esetén sérülést okozhat, megfelelően rögzíteni kell.
- ! A fejlett gyerekülést NE HASZNÁLJA a puha belsők nélkül.
- ! A puha belsőket nem szabad mással kicserélni, mint a gyártó által ajánlottal, mert a puha belső a gyerekülés szerves része.
- ! Vásárlás előtt kérjük ellenőrizze, hogy a fejlett gyerekülés megfelelően beszerelhető a gépkocsijába.
- ! SEMMILYEN fejlett gyerekülés nem biztosít teljes védelmet egy baleset esetén. Ennek ellenére ennek a fejlett gyerekülésnek megfelelő használata csökkenti a gyermek súlyos sérülésének vagy halálának esélyét.
- ! NE szerelje fel ezt a fejlett gyerekülést anélkül, hogy követné a jelen kézikönyv utasításait, másképp komoly sérülés vagy halálveszélynek teheti ki a gyermekét.
- ! NE használja ezt a fejlett gyerekülést ha sérült, vagy részei hiányoznak.
- ! Az utasításokat a gyerekülésen annak teljes élettartama alatt meg lehet őrizni.
- ! Az "i-Size fejlett gyerekülés rendszer" esetében a felhasználónak a jármű gyártójának kézikönyvére is hivatkoznia kell.
- ! NE használja az előrenéző fejlett gyerekülés rendszert olyan ülés helyzetben ahol aktív első légszák van szerelve.

Sürgősség

Sürgősség vagy baleset esetén a legfontosabb, hogy a gyerekeknek viselje gondját azonnali elsősegéllyel vagy orvosi kezeléssel.

Termékinformáció

Az i-Snug™ 2 csecsemőhordozó modul kompatibilis az i-Base 2, i-Base lx 2, i-Base Advance, i-Base Encore modellekkel.

1. Ez egy "i-Size" Fejlett Gyerekülés Rendszer. Az UN 129. számú Szabványnak megfelelően engedélyezett a használata egy i-Size kompatibilis gépkocsiülésben, ahogy azt a gépkocsi gyártója leírja a használati utasításban.
2. Amennyiben kétsége lenne, tanácskozzon a Fejlett Gyerekülés Rendszer gyártójával vagy eladójával.

Az i-Snug™ 2 csecsemőhordozó modul kompatibilis a ClickFit R129 modellel, i-Base 2 gépkocsi biztonsági övvel szerelve.



1. Ez egy specifikus javított gyerekrögzítő rendszer.
2. Amennyiben kétsége lenne, tanácskozzon a Fejlett Gyerekülés Rendszer gyártójával vagy eladójával.

Az i-Snug™ 2 csecsemőhordozó modul használható külön.

1. Ez egy Univerzális Öves Fejlett Gyerekülés Rendszer. Jóváhagyva az UN 129. számú előírása szerint elsősorban a járműgyártók által a jármű használati útmutatójában feltüntetett "univerzális ülés helyzetekben" történő használatra.
2. Amennyiben kétsége lenne, tanácskozzon a Fejlett Gyerekülés Rendszer gyártójával vagy eladójával.

Anyagok Műanyag, fém, szövet

Szabadalom száma Bejegyzett szabadalom

Szerelési ábra	Megfelelő
	Gyerek magassága 40cm-75cm / Gyerek súlya ≤ 13kg (Gyerek életkora ≤ 12 hónap)
	Gyerek magassága 40cm-75cm / Gyerek súlya ≤ 13kg (Gyerek életkora ≤ 12 hónap)
	Gyerek magassága 40cm-75cm / Gyerek súlya ≤ 13kg (Gyerek életkora ≤ 12 hónap)

Szerelési útmutatók

lásd a képeket 1 - 2

Fogantyú állítás

lásd a képeket 3 - 4

A csecsemőhordozó modul fogantyúja 3 helyzetbe állítható. 3

! 1 helyzet Autós, kézi vagy gyerekkocsi szállításhoz.

A fogantyú állításához szorítsa meg a fogantyú gombjait mindkét oldalon, hogy kiengedje, 4 -1, majd forgassa el a fogantyút amíg a 3 helyzet valamelyikébe bekattan. 4 -2

Szerelés alappal

lásd a képeket 5 - 15

1. Hajtsa ki a lábat a tároló részből. 5

2. Helyezze az ISOFIX vezetőket az ISOFIX rögzítő pontokba. 6

Az ISOFIX vezetők megvédik a gépkocsi ülésének felületét a szakadástól. Ugyanakkor irányítják az ISOFIX csatolókat.

3. Fordítsa el az ISOFIX csatolókat 180 fokkal, amíg ezek az ISOFIX vezetők felé mutatnak. 7

4. Hozza egy vonalra az ISOFIX csatolókat az ISOFIX vezetőkkel, majd kattintsa mindkét ISOFIX csatolót az ISOFIX rögzítő pontokba. 8

! Győződjön meg, hogy mindkét ISOFIX csatoló biztonságosan csatlakozik az ISOFIX rögzítő pontokhoz. Két kattintást kell hallania és a jelzések színe mindkét ISOFIX csatlakozón teljesen zöld kell legyen. 8 -1

! Győződjön meg, hogy az alapot biztonságosan beszerelte, meghúzva mindkét ISOFIX csatolót.

5. Miután az alapot a gépkocsi ülésére helyezte húzza ki a terhelő lábat a padlóig 9, amikor a terhelő láb jelzése zöld, azt jelenti, hogy helyesen van beszerelve, a vörös helytelen szerelést jelez. 9 -3

! A terhelő lábnak több helyzete van. Amikor a terhelő láb jelzése vörös, ez azt jelenti, hogy a terhelő láb rossz helyzetben van.

! Győződjön meg, hogy a terhelő láb teljesen érintkezik a gépkocsi padlójával.

! Szorítsa meg a terhelő láb kioldó gombját, majd rövidítse meg felfele a terhelő lábat.

A teljesen összeszerelt alapot az ábra mutatja. 10

! Az ISOFIX csatlakozókat hozzá kell csatolni és rögzíteni az ISOFIX csatoló pontokhoz. 10 -1

! A terhelő lábat helyesen, zöld jelzéssel kell felszerelni. 10 -2

! Kérjük szerelje a felett gyerekülést a gépkocsi hátulsó ülésébe ezután helyezze bele a gyereket.

6. Nyomja le a csecsemőhordozó modult az alapba 11, ha a felett gyerekülés biztonságos, a jelzés zöldre vált. 12

! Húzza meg felfele a csecsemőhordozót, hogy meggyőződjön arról, hogy rögzítve van az alaphoz.

7. A csecsemőhordozó modul kioldásához húzza felfelé a csecsemőhordozót 13 -2, miközben megnyomja a gyerekülés rendszer kioldógombját. 13 -1

8. Az alap eltávolításához először nyomja meg a másodlagos zárógombot 14 -1, majd az 14 -2 gombot az ISOFIX csatolókon, mielőtt eltávolítja az alapot a gépkocsi üléséből. 14

9. Nyomja meg az ISOFIX kioldó gombot, az ISOFIX tárolásához. 15

Fejtámasz és vállhámszíj

lásd a képeket 16 - 17

1. A fejtámasz a baba magassága szerint állítható. 16
2. Ellenőrizze, hogy a csípőhámszíjak a megfelelő magasságba vannak állítva.

! Attól függetlenül, hogy hol van a fejtámasz, az fejtámasz alja egy szintben kell legyen a gyerek vállával, amint a 17 ábrán látható

! Ha a vállhámszíjak nincsenek megfelelő magasságban, a gyerek kieshet a fejlett gyerekülésből egy ütközés során.

A gyerek rögzítése a fejlett gyerekülésben

lásd a képeket 18 - 23

Megjegyzés

1. A csecsemőhordozó betét a gyerek biztonságát szolgálja. Azoknál a gyerekeknél akik 60 cm-nél alacsonyabbak használható a csecsemőhordozó betét.
2. A betét használata előtt kérjük adja hozzá a habszélet. 18



Távolítsa el a testtámaszt a csecsemőbetétből amikor a gyerek már nem fekszik kényelmesen.

1. Miközben nyomva tartja a hámszíj állítógombját húzza ki teljesen a fejlett gyerekülés két váll hámszíját. 19
2. Nyissa ki a hámszíjak csatját a vörös gomb megnyomásával. 20

3. Helyezze a gyereket a csecsemőhordozóba és zárja be a csatot. 21 & 22
4. Szorítsa meg a vállhámszíjakat az állítóháló húzásával. 23

A fedél és az üléspárna eltávolítása

lásd a képeket 24 - 29

A puha belső összeszereléséhez kövesse a lépéseket fordított sorrendben.

Szerelés alap nélkül

lásd a képeket 30 - 37

- ! NE szerelje a csecsemőhordozó modult olyan gépkocsikba amelyeknek csípőövei vannak. 30
- ! Ez a csecsemőhordozó csak olyan gépkocsiülésekre alkalmas, amelyek 3 pontos visszahúzó biztonsági övvel rendelkeznek. 31
1. Helyezze a csecsemőhordozót a gépkocsinak annak az ülésére, amelyre rögzíteni akarja. Húzza ki a gépkocsi biztonsági övét és csatolja a gépkocsi csatjába, átcsúsztatva a csípőtartó részt a csecsemőhordozó oldalsó vezetőin. 32
- ! A csecsemőhordozó modul nem használható ha a gépkocsi biztonsági övének csatja (anya) túl hosszú ahhoz hogy a csecsemőhordozót biztonságosan rögzítse. 32 - 2
2. Csúsztassa az átlós övet a hátsó vezetőkbe. 33
3. Húzza meg a gépkocsi vállszíját, hogy biztonságosan rögzítse a csecsemőhordozót. 34
4. A szintvonal a csecsemőhordozó modulon a talajjal egy szintben kell legyen amikor a csecsemőhordozó modult telepítette. 35
- ! Feszítse meg a gépkocsi biztonsági övét amennyire lehet, ellenőrizze hogy nem laza és nincs megcsavarodva.
- ! Miután telepítette a csecsemőhordozó modult, mindig ellenőrizze hogy a gépkocsi öve helyesen van vezetve és biztonságosan meg van szorítva a gépkocsi csatjával. 36

Használat babakocsiban

lásd a képeket 38 - 47

A csecsemőhordozó modult úgy tervezték hogy egyes Joie babakocsira rácsatlakozhat, azokra amelyeknek van egy speciális tálcája, karfája vagy lábtartója.

- ! Kérjük vásárlás előtt győződjön meg, hogy a babakocsira talál a csecsemőhordozó modul.
- ! Soha ne engedjen egy gyereknél többet egyszerre az utazórendszerbe.
- ! Kérjük fékezze be a babakocsit mielőtt összerakná a csecsemőhordozó modult.
- ! Ellenőrizze, hogy a csecsemőhordozó modul rögzítésére használt alkatrészek biztonságosan rögzülnek a babakocsihoz.
- ! Döntse hátra a babakocsi ülését a legelső állásba.

Használat Joie babakocsiban

A csecsemőhordozó modul Joie babakocsira való felszereléséhez kérjük kövesse az alábbi lépéseket:

1. Helyezze a csecsemőhordozó modult a babakocsiba úgy, hogy a bevágások találjanak a karfa, tálca vagy lábtartó hintájára. A csecsemőhordozó modul automatikusan helyére kattant. 38 & 39 & 40 & 41
- ! Ha a karfának szövet bevonata van, kérjük távolítsa el először a Velcro tépőzárát a karfa bevonatáról. 40 -1
- ! A speciális lábtartóval szerelt babakocsi esetében kérjük állítsa a lábtartót függőleges helyzetbe, távolítsa el a Velcro tépőzárát és ezután emelje fel a szövet takarót. 41 -1

2. Használja a babakocsi mindkét oldalán levő pántot a csecsemőhordozó rögzítéséhez. 42 & 43 & 44

- ! Próbálja meg a gyerekülést felfele húzni, hogy ellenőrizze a megfelelő rögzítést.

A csecsemőhordozó modul eltávolításához engedje fel a szíjakat a csecsemőhordozó modulról, húzza fel a gyerekocsi kioldó fogantyúját, hogy kiengedje a csecsemőhordozó modul a tálcából, karfa vagy lábtartóból, majd emelje ki a csecsemőhordozó modul a gyerekocsiából. Kérjük tanulmányozza 45 & 46 & 47.

Gondozás és karbantartás

- ! Miután eltávolította a betét habját, kérjük tárolja olyan helyen ahol a gyerek nem fér hozzá.
- ! Kérjük, hogy az ülészuhatot és a belső párnázatot hideg vízzel, 30°C alatt mossa. A babakocsi szövet részeinek tisztítására vonatkozó utasításokat lásd az ápolási címkén.
- ! Ne vasalja a puha belsőt.
- ! Ne fehéritse vagy ne tisztíttassa a puha belsőt.
- ! Ne használjon hígítás nélküli mosószereket, benzint vagy más szerves oldószert a csecsemőhordozó modul vagy az alap mosására. Ezek károsíthatják a fejlett gyerekülést.
- ! Ne csavarja az ülészuhatot vagy a belső bélést, hogy ezzel megszáradtsa. Ráncos maradhat az ülészuhat és a belső bélés.
- ! Kérjük terítse ki száradni az árnyékba az ülészuhatot és a belső bélést.
- ! Amennyiben hosszú ideig nem használja a csecsemőhordozó modult vagy az alapot, kérjük vegye ki a gépkocsiából. Tegye a fejlett gyerekülést hűvös, száraz helyre, ahol a gyermek nem érheti el.

Felicitări pentru că ați devenit parte din familia Joie! Ne bucurăm să participăm la călătoria alături de micuțul vostru. Călătorind cu sistemul îmbunătățit de siguranță pentru copii Joie i-Snug™ 2, utilizați un sistem de siguranță pentru copii de înaltă calitate, complet certificat i-Size. Citiți cu atenție acest manual și urmați fiecare pas pentru a asigura o călătorie confortabilă și cea mai înaltă protecție pentru copilul dvs.

Pentru a utiliza sistemul de siguranță îmbunătățit Joie pentru copii cu conexiunile i-Size în conformitate cu Regulamentul ONU nr. 129, copilul trebuie să îndeplinească următoarele cerințe.

Înălțimea copilului 40 cm-75 cm/Greutatea copilului ≤ 13 kg; (vârsta copilului ≤ 12 luni).

Pentru a utiliza acest modul de transport pentru copii cu centura vehiculului, copilul trebuie să îndeplinească următoarele cerințe.

Înălțimea copilului 40 cm-75 cm/Greutatea copilului ≤ 13 kg; (vârsta copilului ≤ 12 luni).

Baza

Aceste instrucțiuni evidențiază utilizarea modului pentru sugari și a bazei. Această bază poate fi, de asemenea, utilizată cu alte anumite module Joie pentru sisteme de transportare copii. Citiți toate instrucțiunile din manual înainte de asamblarea și utilizarea acestui produs.

! IMPORTANT: PĂSTRAȚI PENTRU CONSULTĂRI ULTERIOARE. CITIȚI CU ATENȚIE.

Păstrați manualul de instrucțiuni în compartimentul de depozitare din partea de jos a bazei, conform figurii din dreapta.

sau
Păstrați manualul de instrucțiuni în partea de jos a componentelor moi.

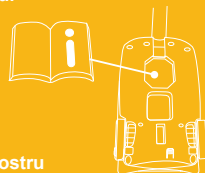

Pentru informații privind garanția, vizitați site-ul nostru web pe joiebaby.com

Lista componentelor

Asigurați-vă că nu lipsesc aceste componente. Contactați vânzătorul dacă lipsesc anumite componente.

- | | |
|---|---|
| 1 Suport pentru cap | 15 Buton de eliberare B pentru fixarea pe cărucior |
| 2 Căptușeală scaun | 16 Conector ISOFIX |
| 3 Buton de eliberare A pentru fixarea pe cărucior | 17 Indicator carcasă |
| 4 Ghidaj lateral | 18 Ghidaje ISOFIX |
| 5 Inserție pentru sugari | 19 Picior de încărcare |
| 6 Husă de reglare | 20 Buton de reglaj picior de fixare A |
| 7 Buton de ajustare a hamului | 21 Indicator al piciorului de încărcare |
| 8 Ham pentru umăr | 22 Buton de reglaj picior de fixare B |
| 9 Copertină | 23 Butonul de eliberare al sistemului de siguranță îmbunătățit pentru copii |
| 10 Conectori ham | |
| 11 Cataramă ham | |
| 12 Mâner | |
| 13 Buton mâner | |
| 14 Ghidaj spate | |

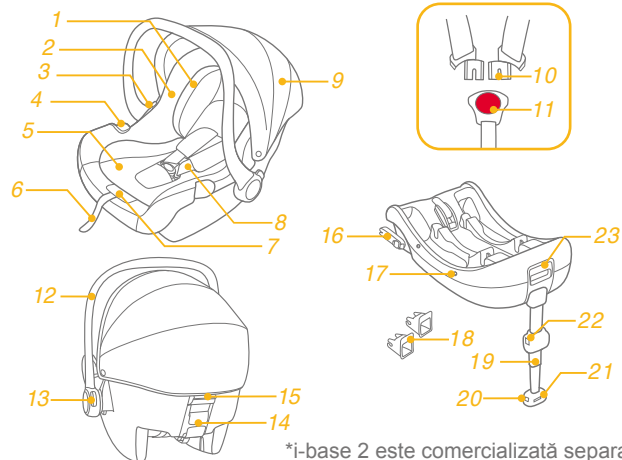

*i-base 2 este comercializată separat.

AVERTISMENT

- ! AVEȚI GRIJĂ ca articolele rigide și componentele din plastic ale sistemului de siguranță să fie amplasate și instalate astfel încât să nu poată fi prinse de un scaun mobil sau de o ușă a vehiculului.
- ! NU utilizați sistemele de siguranță îmbunătățite pentru copii orientate în spate în raport cu direcția de deplasare a vehiculului în poziții de ședere în care este instalat un airbag frontal.
- ! Pentru a utiliza acest sistem de siguranță îmbunătățit pentru copii în conformitate cu Regulamentul ONU Nr. 129, copilul trebuie să îndeplinească următoarele cerințe. Înălțimea copilului 40 cm-75 cm/ Greutatea copilului ≤ 13 kg (vârsta copilului ≤ 12 luni).
- ! Pentru a utiliza acest modul de transport pentru copii cu centura vehiculului, copilul trebuie să îndeplinească următoarele cerințe. Înălțimea copilului 40 cm-75 cm/Greutatea copilului ≤ 13 kg (vârsta copilului ≤ 12 luni).
- ! Este posibil ca sistemul de siguranță pentru copii să nu se potrivească în toate vehiculele autorizate. Consultați lista de montaj inclusă pentru mai multe detalii.
- ! Curelele care fixează sistem de siguranță îmbunătățit pentru copii pe vehicul trebuie strânse, astfel încât picioarele de fixare să fie în contact cu podeaua vehiculului, încât curelele care fixează copilul să fie ajustate pe corpul copilului și încât curelele să nu fie răsucite.
- ! NU utilizați alte puncte de contact pentru suportul sarcinii decât cele descrise în instrucțiuni și marcate pe sistemul de siguranță îmbunătățit pentru copii.
- ! După plasați copilul în acest sistem de siguranță îmbunătățit pentru copii, cureaua trebuie utilizată corect.
- ! Dispozitivul trebuie să fie schimbat dacă a fost supus unor tensiuni violente în caz de accident. Un accident poate cauza daune pe care nu le puteți vedea.
- ! Luați în considerare pericolul de a face modificări sau adăugări la dispozitiv fără aprobarea autorității competente, cât și pericolul de a nu urmări îndeaproape instrucțiunile de instalare furnizate de producătorul sistemului de siguranță îmbunătățit pentru copii.
- ! Vă rugăm să păstrați acest sistem de siguranță îmbunătățit pentru copii departe de lumina soarelui, în caz contrar poate fi prea fierbinte pentru pielea copilului. Atingeți întotdeauna sistemul de siguranță îmbunătățit pentru copii înainte de a pune copilul în acesta.

AVERTISMENT

- ! NICIODATĂ nu lăsați copilul nesupravegheat în sistemul de siguranță îmbunătățit pentru copii.
- ! Orice bagaje sau alte obiecte care ar putea cauza răniri în cazul unui accident trebuie fixate corespunzător.
- ! Sistemul îmbunătățit de siguranță pentru copii NU TREBUIE utilizat fără componentele moi.
- ! Componentele moi nu trebuie să fie înlocuite decât cu cele recomandate de producător, deoarece componentele moi sunt parte integrantă a performanței sistemului de fixare.
- ! Verificați dacă acest sistem îmbunătățit de siguranță pentru copii poate fi instalat corect în vehiculul dvs. înainte de a-l achiziționa.
- ! NICIUN sistem de siguranță îmbunătățit pentru copii poate garanta protecția completă împotriva rănirii în caz de accident. Cu toate acestea, utilizarea corectă a acestui sistem de siguranță îmbunătățit pentru copii va reduce riscul rănirii grave sau al decesului copilului.
- ! NU instalați acest sistem de siguranță îmbunătățit pentru copii fără a urma instrucțiunile din acest manual sau vă puteți pune copilul într-un pericol grav de rănire sau deces.
- ! NU utilizați acest sistem de siguranță îmbunătățit pentru copii dacă acesta are componente deteriorate sau lipsă.
- ! Instrucțiunile trebuie păstrate împreună cu sistemul de siguranță de-a lungul întregii sale durate de viață.
- ! Pentru un „sistem îmbunătățit de reținere pentru copii i-Size”, utilizatorul trebuie să facă referire și la manualul producătorului vehiculului.

Urgențe

În caz de urgență sau accidente, este esențial să îi fie acordate primul ajutor și tratament medical copilului.

Informații referitoare la produs

NU utilizați sistemele de siguranță îmbunătățite pentru copii orientate în spate în raport cu direcția de deplasare a vehiculului în poziții de ședere în care este instalat un airbag frontal.

Modulul de transport pentru copii i-Snug™ 2 este compatibil cu i-base 2, i-Base lx 2, i-Base Advance, i-Base Encore.

1. Acesta este un sistem de siguranță îmbunătățit pentru copii „i-Size”. Acesta este omologat în temeiul regulamentului ONU nr. 129 pentru utilizare în poziții așezate într-un vehicul compatibil i-Size, astfel cum este indicat de către producătorul vehiculului în manualul utilizatorului vehiculului.
2. În caz de nelămuriri, consultați fabricantul sau vânzătorul sistemului de siguranță îmbunătățit pentru copii.

Modulul de transport pentru copii i-Snug™ 2 este compatibil cu ClickFit R129, Instalarea i-Base 2 cu centura de siguranță a vehiculului.

1. Acesta este sistemul specific îmbunătățit de siguranță pentru copii, cu centuri.
2. În caz de nelămuriri, consultați fabricantul sau vânzătorul sistemului de siguranță îmbunătățit pentru copii.



Modulul de transport pentru copii i-Snug™ 2 poate fi utilizat separat.

1. Acesta este sistemul universal îmbunătățit de siguranță pentru copii, cu centuri. Este aprobat în conformitate cu Regulamentul ONU nr. 129, pentru utilizare în primul rând în „poziții de ședere universale” conform indicațiilor producătorilor de vehicule din manualul de utilizare a vehiculului.

2. În caz de nelămuriri, consultați fabricantul sau vânzătorul sistemului de siguranță îmbunătățit pentru copii.

Materiale Plastic, metal, textil
Nr. brevet Brevet în așteptare

Alegeți modul de instalare

Imagine instalare	Adecvat pentru
	Înălțimea copilului între 40 cm-75 cm/ Greutatea ≤ 13kg (Vârsta copilului ≤ 12 luni)
	Înălțimea copilului între 40 cm-75 cm/ Greutatea ≤ 13kg Vârsta copilului ≤ 12 luni
	Înălțimea copilului între 40 cm-75 cm/ Greutatea ≤ 13kg Vârsta copilului ≤ 12 luni

Preocupări legate de instalare

consultați imaginile 1 - 2

Reglarea mânerului

consultați imaginile 3 - 4

Mânerul modului de transport pentru copii poate fi reglat în 3 poziții. 3

! Poziția 1- Poziție pentru transportul auto, în mână sau cu căruciorul.

Pentru a regla mânerul, strângeți butoanele mânerului de pe ambele părți pentru a-l elibera 4 -1 și apoi rotiți mânerul până când se fixează în oricare din cele 3 poziții. 4 -2

Instalare cu bază

consultați imaginile 5 - 15

1. Desfaceți piciorul de suport din compartimentul de depozitare. 5
2. Montați ghidajele ISOFIX cu punctele de ancorare ISOFIX. 6
Ghidajele ISOFIX pot proteja suprafața scaunului împotriva ruperii. Acestea pot ghida, de asemenea, conectorii ISOFIX.
3. Rotiți conectorii ISOFIX cu 180 de grade până când acestea sunt orientate în direcția ghidajelor ISOFIX. 7
4. Aliniați conectorii ISOFIX cu ghidajele ISOFIX și apoi faceți clic pe ambii conectori ISOFIX în punctele de ancorare ISOFIX. 8
! Asigurați-vă că ambii conectori ISOFIX sunt atașați în siguranță în punctele de ancorare ISOFIX.
Ar trebui să existe două clicuri sonore, iar culorile indicatorilor de pe ambii conectori ISOFIX trebuie să fie complet verzi. 8 -1
! Verificați pentru a vă asigura că baza este bine instalată trăgând ambii conectori ISOFIX.

5. După ce așezați baza pe scaunul vehiculului, extindeți piciorul de fixare pe podea 9. Când indicatorul piciorului de fixare indică verde înseamnă că este instalat corect, roșu înseamnă că este instalat incorect. 9 -3

! Piciorul de fixare are mai multe poziții. Atunci când indicatorul piciorului de fixare arată roșu, aceasta înseamnă că piciorul de fixare este în poziția greșită.

! Asigurați-vă că piciorul de fixare este în contact complet cu podeaua vehiculului.

! Strângeți butonul de eliberare a piciorului de fixare, apoi scurtați piciorul de fixare în sus.

Baza asamblată complet este indicată ca 10

! Conectorii ISOFIX trebuie atașați și blocați pe punctele de ancorare ISOFIX. 10 -1

! Piciorul de fixare trebuie instalat corect cu indicatorul verde. 10 -2

! Vă rugăm să instalați sistemul de siguranță pentru copii pe scaunul din spate al vehiculului, apoi puneți copilul în sistemul de siguranță pentru copii.

6. Împingeți modulul de transport pentru copii în jos în bază 11, în cazul în care sistemul de siguranță îmbunătățit pentru copii este fixat, indicatorul sistemului de siguranță îmbunătățit pentru copii apare verde. 12

! Trageți în sus modulul de transport pentru copii pentru a vă asigura că este bine fixat în bază.

7. Pentru a elibera modulul de transport pentru copii, trageți sistemul de siguranță îmbunătățit pentru copii în sus 13 -2 în timp ce apăsați butonul de eliberare al sistemului de siguranță pentru copii. 13 -1

8. Pentru a scoate baza, apăsați mai întâi butonul secundar de blocare 14 -1 și apoi pe butonul 14 -2 de pe conectorii ISOFIX înainte de a scoate baza de pe scaunul vehiculului. 14

9. Apăsați butonul de eliberare ISOFIX pentru a plia ISOFIX. 15

Suportul pentru cap și hamurile de umăr

consultați imaginile 16 - 17

1. Suportul pentru cap poate fi reglat în funcție de înălțimea copilului. 16
2. Verificați dacă curelele hamului de umăr sunt poziționate la înălțimea corectă.

! Indiferent de poziția sa, partea de jos a suportului pentru cap trebuie să fie la același nivel cu cel mai înalt punct al umărului copilului, conform 17

! În cazul în care curelele hamului pentru umăr nu sunt amplasate la înălțimea corespunzătoare, copilul poate fi aruncat din sistemul de siguranță îmbunătățit pentru copii în cazul unei coliziuni.

Fixarea copilului în sistemul de siguranță îmbunătățit pentru copii

consultați imaginile 18 - 23

Notă

1. Inserția pentru copii este pentru protecția copiilor. Trebuie să utilizați inserția pentru copii dacă înălțimea acestora este sub 60 cm.
2. Înainte de a utiliza inserția, adăugați pana de spumă. 18



Îndepărtați porțiunea corpului inserției pentru sugari atunci când umerii copilului nu se mai potrivesc confortabil.

1. În timp ce apăsați butonul de reglare a hamului, trageți complet cele două hamuri pentru umeri ale sistemului de siguranță îmbunătățit pentru copii. 19
2. Deblocați catarama hamurilor apăsând butonul roșu. 20
3. Așezați copilul în modulul de transport pentru copii și blocați catarama. 21 & 22
4. Strângeți hamurile de umăr trăgând chinga de reglare. 23

Detășarea copertinaului și a scaunului

consultați imaginile 24 - 29

Pentru a reasambla componentele moi, urmați invers pașii menționați mai sus.

Instalare fără bază

consultați imaginile 30 - 37

- ! NU instalați acest modul de transport pentru copii pe scaunele vehiculului cu centuri de siguranță pentru bazin. 30
- ! Acest modul de transport pentru copii este adecvat pentru scaunele vehiculului dotate doar cu centură de siguranță retractabilă în 3 puncte. 31
1. Așezați modulul de transport pentru copii pe scaunul vehiculului pe care doriți să îl folosiți. Trageți centura de siguranță a vehiculului și fixați-o în catarama vehiculului, glisând centura de siguranță pentru bazin a vehiculului în ghidajele laterale ale modulului de transport pentru copii. 32
 - ! Modulul de transport pentru copii nu poate fi utilizat dacă catarama centurii de siguranță a vehiculului (capătul cataramei mamă) este prea lungă pentru a ancora fix modulul de transport pentru copii. 32-2
2. Glisați centura diagonală în ghidajul din spate. 33

3. Trageți centura pentru umăr a vehiculului pentru a fixa modulul de transport pentru copii bine și fix. **34**
4. Linia de nivel de pe modulul de transport pentru copii trebuie aliniată cu podeaua când modulul este instalat. **35**
 - ! Strângeți bine centura automobilului, verificând să nu fie largă sau răsucită.
 - ! După instalarea modulului de transport pentru copii, verificați întotdeauna că centurile sunt trase corect și fixate în catarama automobilului. **36**

Utilizarea cu cărucioare

consultați imaginile **38 - 47**

Modulul dvs. de transport pentru copii este conceput pentru a se atașa la anumite modele de cărucioare Joie cu o tavă specială, un braț sau un suport pentru gambe.

! Asigurați-vă că modulul de transport pentru bebeluși este compatibil cu modelul dvs. de cărucior, înainte de a-l achiziționa.

! Un singur copil trebuie pus în sistemul de transport.

! Acționați frâna căruciorului înainte de a asambla modulul de transport pentru copii.

! Verificați dacă piesele utilizate pentru fixarea modulului de transport pentru copii sunt fixate în siguranță pe cărucior.

! Rabatați scaunul căruciorului la cea mai joasă poziție.

Utilizarea cu cărucioare Joie

Pentru a asambla modulul de transport pentru copii pe cărucioare Joie, urmați pașii de mai jos:

1. Așezați modulul de transport pentru copii în cărucior, astfel încât creștăturile să se potrivească peste marginea brațului, tăvii sau suportului pentru gambe. Modulul purtătorului de copii se va fixa automat. **38 & 39 & 40 & 41**

! În cazul în care brațul are husă din țesătură, mai întâi desprindeți benzile „Velcro” de pe husa pentru brațe. **40 -1**

! Pentru căruciorul cu suport special pentru gambe, reglați suportul în poziție verticală, desprindeți benzile „Velcro” și apoi ridicați husa de țesătură. **41 -1**

2. Folosiți curelele de pe ambele părți ale căruciorului pentru a fixa sistemul de siguranță pentru copii. **42 & 43 & 44**

! Încercați să trageți sistemul de siguranță pentru copii în sus pentru a verifica dacă este fixat corect.

Pentru a scoate modulul de transport pentru copii, eliberați curelele, trageți în sus mânerul de eliberare a căruciorului pentru a elibera modulul de transport pentru copii din tavă, braț sau suportul pentru gambe, apoi ridicați modulul de transport pentru copii din cărucior. Consultați **45 & 46 & 47**.

Îngrijire și întreținere

- ! După îndepărtarea penei din inserție, vă rugăm să o depozitați în locuri inaccesibile copilului.
- ! Spălați husa scaunului și căptușeala interioară cu apă rece, sub 30°C. Consultați eticheta de îngrijire pentru instrucțiuni despre curățarea părților textile ale transportorului pentru copii.
- ! Nu călcați componentele moi.
- ! Nu înălbiți sau nu curățați chimic componentele moi.
- ! Nu utilizați detergenți nediluți, benzină sau alți solvenți organici pentru a spăla modulul de transport pentru copii sau baza. Poate cauza deteriorarea sistemului de siguranță îmbunătățit pentru copii.
- ! Nu întoarceți pe dos husa scaunului și căptușeala interioară în încercarea de a le usca. Poate lăsa cufe în husa scaunului și căptușeala interioară.
- ! Lăsați husa scaunului și căptușeala interioară să se usuce în aer liber, la umbră.
- ! Îndepărtați modulul de transport pentru copii și baza de pe scaunul vehiculului dacă nu le folosiți pentru o perioadă lungă de timp. Puneți sistemul de siguranță îmbunătățit pentru copii într-un loc răcoros și uscat și unde copilul nu îl poate accesa.

ΕΛ Καλώς ήλθατε στη Joie™

Συγχαρητήρια, γίνετε μέλος της οικογένειας Joie! Είμαστε ιδιαίτερα ενθουσιασμένοι που θα βρισκόμαστε μαζί στο ταξίδι σας με το μικρό σας. Όταν ταξιδεύετε με το ενισχυμένο κάθισμα ασφαλείας Joie i-Size™ 2 χρησιμοποιείτε ένα παιδικό κάθισμα ασφαλείας υψηλής ποιότητας, πλήρως πιστοποιημένο ως προς την ασφάλειά του στην κατηγορία i-Size. Διαβάστε προσεκτικά αυτό το εγχειρίδιο και ακολουθήστε κάθε βήμα για να εξασφαλίσετε άνετη μετακίνηση και βέλτιστη προστασία για το παιδί σας.

Για να χρησιμοποιήσετε αυτό το παιδικό κάθισμα ασφαλείας της Joie με τη βάση i-Size σύμφωνα με τον Κανονισμό UN 129, το παιδί σας πρέπει να πληροί τις ακόλουθες απαιτήσεις.
Ύψος παιδιού 40cm-75cm/ Βάρος παιδιού≤13 κιλά (Ηλικία παιδιού< 12 μήνες).

Για να χρησιμοποιήσετε αυτό το πορτ μπεμπέ με τη ζώνη του οχήματος, το παιδί σας πρέπει να πληροί τις ακόλουθες απαιτήσεις.
Ύψος παιδιού 40cm-75cm/ Βάρος παιδιού≤13 κιλά (Ηλικία παιδιού< 12 μήνες).

Βάση

Οι παρούσες οδηγίες παρουσιάζουν τη χρήση του πορτ-μπεμπέ και της βάσης. Η βάση αυτή μπορεί επίσης να χρησιμοποιηθεί με ορισμένα άλλα πορτ-μπεμπέ Joie. Διαβάστε όλες τις οδηγίες σε αυτό το εγχειρίδιο πριν την εγκατάσταση και χρήση του προϊόντος.

**Ι ΣΗΜΑΝΤΙΚΟ: ΦΥΛΑΞΤΕ ΓΙΑ ΜΕΛΛΟΝΤΙΚΗ ΑΝΑΔΡΟΜΗ.
ΔΙΑΒΑΣΤΕ ΠΡΟΣΕΚΤΙΚΑ.**

Φυλάξτε το εγχειρίδιο οδηγιών στον αποθηκευτικό θάλαμο στο κάτω μέρος της βάσης, όπως φαίνεται στη δεξιά εικόνα.
ή
Φυλάξτε το εγχειρίδιο οδηγιών στο κάτω μέρος των υφασμάτων στοιχείων.

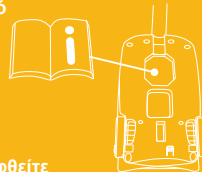

Για πληροφορίες σχετικά με την εγγύηση, επισκεφθείτε την ιστοσελίδα μας στο joiebaby.com

Κατάλογος εξαρτημάτων

Βεβαιωθείτε ότι δεν λείπουν εξαρτήματα. Επικοινωνήστε με το κατάστημα πώλησης σε περίπτωση που λείπει κάτι.

- | | | | |
|----|-----------------------------------|----|---|
| 1 | Στήριγμα κεφαλιού | 14 | Πίσω οδηγός |
| 2 | Μαξιλάρι καθίσματος | 15 | Κουμπί αποδέσμευσης από καρότσι Β |
| 3 | Κουμπί αποδέσμευσης από καρότσι Α | 16 | Σύνδεσμος ISOFIX |
| 4 | Πλευρικός οδηγός | 17 | Ένδειξη κλίσης |
| 5 | Ένθεμα βρέφους | 18 | Οδηγοί ISOFIX |
| 6 | Ιμάντας ρύθμισης | 19 | Σκέλος φορτίου |
| 7 | Κουμπί ρύθμισης ιμάντα | 20 | Κουμπί ρύθμισης σκέλους φορτίου Α |
| 8 | Ιμάντας ώμου | 21 | Δείκτης σκέλους φορτίου |
| 9 | Κουκούλα | 22 | Κουμπί ρύθμισης σκέλους φορτίου Β |
| 10 | Σύνδεσμοι ιμάντα | 23 | Κουμπί αποδέσμευσης παιδικού καθίσματος ασφαλείας |
| 11 | Πόρπη ιμάντα | | |
| 12 | Λαβή | | |
| 13 | Κουμπί λαβής | | |

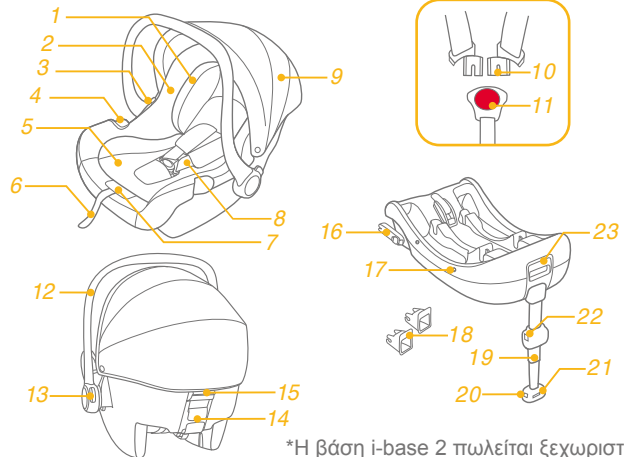

*Η βάση i-base 2 πωλείται ξεχωριστά.

ΠΡΟΕΙΔΟΠΟΙΗΣΗ

- ! ΦΡΟΝΤΙΣΤΕ ώστε τα άκαρππα αντικείμενα και τα πλαστικά μέρη του ενισχυμένου παιδικού καθίσματος ασφαλείας να τοποθετηθούν και να εγκατασταθούν με τρόπο που να μην είναι δυνατόν να παγιδευτούν από ένα κινούμενο κάθισμα ή την πόρτα του οχήματος.
- ! ΜΗΝ χρησιμοποιείτε το παιδικό κάθισμα στραμμένο προς τα πίσω σε καθίσματα οχημάτων όπου υπάρχει εγκατεστημένος ενεργός μπροστινός αερόσακος.
- ! Για να χρησιμοποιήσετε αυτό το παιδικό κάθισμα ασφαλείας με βάση σύμφωνα με τον Κανονισμό 129 του ΟΗΕ, το παιδί σας θα πρέπει να πληροί τις ακόλουθες προϋποθέσεις: Ύψος παιδιού 40-75 εκ. / Βάρος παιδιού ≤13 κιλά (Ηλικία παιδιού ≤12 μήνες)
- ! Για να χρησιμοποιήσετε αυτό το πορτ μπεμπέ με τη ζώνη του οχήματος, το παιδί σας πρέπει να πληροί τις ακόλουθες απαιτήσεις: Ύψος παιδιού 40-75 εκ. / Βάρος παιδιού ≤13 κιλά (Ηλικία παιδιού ≤12 μήνες)
- ! Το ενισχυμένο παιδικό κάθισμα ασφαλείας μπορεί να μην ταιριάζει σε όλα τα εγκεκριμένα οχήματα. Για περισσότερες λεπτομέρειες, ανατρέξτε στη λίστα εφαρμογής.
- ! Οι ιμάντες που συγκρατούν το παιδικό κάθισμα ασφαλείας στο όχημα πρέπει να είναι σφιχτοί, τυχόν σκέλος στήριξης πρέπει να είναι σε επαφή με το δάπεδο του οχήματος και οι ιμάντες ή η θωράκιση σύγκρουσης που συγκρατούν το παιδί πρέπει να προσαρμολογούνται στο σώμα του παιδιού και δεν πρέπει να συστρέφονται.
- ! ΜΗΝ χρησιμοποιείτε οποιαδήποτε σημεία επαφής που φέρουν φορτίο εκτός αυτών που περιγράφονται στις οδηγίες και επισημαίνονται στο παιδικό κάθισμα ασφαλείας.
- ! Αφού τοποθετήσετε το παιδί σας σε αυτό το ενισχυμένο παιδικό κάθισμα ασφαλείας, η ζώνη ασφαλείας πρέπει να χρησιμοποιηθεί σωστά.
- ! Αυτό το ενισχυμένο κάθισμα πρέπει να αντικαθίσταται αν έχει υποστεί έντονη καταπόνηση σε περίπτωση ατυχήματος. Ένα ατύχημα μπορεί να προκαλέσει βλάβη που δεν μπορείτε να δείτε.
- ! Αναλογιστείτε τους κινδύνους τυχόν τροποποιήσεων ή προσθηκών στο κάθισμα χωρίς την έγκριση της αρμόδιας αρχής, καθώς και τον κίνδυνο της μη τήρησης των οδηγιών εγκατάστασης που παρέχονται από τον κατασκευαστή του καθίσματος ασφαλείας.

ΠΡΟΕΙΔΟΠΟΙΗΣΗ

- ! Προστατέψτε το ενισχυμένο παιδικό κάθισμα ασφαλείας από ηλιακό φως, διαφορετικά ενδέχεται να είναι πολύ ζεστό για την επιδερμίδα του παιδιού. Ελέγχετε πάντα τη θερμοκρασία του καθίσματος πριν τοποθετήσετε το παιδί μέσα σε αυτό.
- ! ΜΗΝ αφήνετε το παιδί σας χωρίς επίβλεψη με το συγκεκριμένο ενισχυμένο παιδικό κάθισμα ασφαλείας.
- ! Τυχόν αποσκευές ή άλλα αντικείμενα που μπορούν να προκαλέσουν τραυματισμούς σε περίπτωση σύγκρουσης, θα πρέπει να ασφαλιζονται κατάλληλα.
- ! Το σύστημα ενισχυμένου παιδικού καθίσματος ασφαλείας ΔΕΝ ΠΡΕΠΕΙ ΝΑ ΧΡΗΣΙΜΟΠΟΙΕΙΤΑΙ χωρίς τα υφασμάτινα στοιχεία.
- ! Τα υφασμάτινα στοιχεία δεν πρέπει να αντικαθίστανται από οποιαδήποτε άλλα, εκτός από εκείνα που προτείνονται από τον κατασκευαστή, καθώς τα υφασμάτινα στοιχεία αποτελούν αναπόσπαστο μέρος της απόδοσης του παιδικού καθίσματος ασφαλείας.
- ! Πριν την αγορά, ελέγξτε εάν αυτό το ενισχυμένο παιδικό κάθισμα ασφαλείας μπορεί να εγκατασταθεί σωστά στο όχημά σας.
- ! ΚΑΝΕΝΑ παιδικό κάθισμα ασφαλείας δεν μπορεί να εγγυηθεί πλήρη προστασία από τραυματισμούς σε περίπτωση ατυχήματος. Η ορθή ωστόσο χρήση του συγκεκριμένου παιδικού καθίσματος ασφαλείας θα μειώσει τον κίνδυνο σοβαρού τραυματισμού ή θανάτου για το παιδί σας.
- ! ΜΗΝ εγκαταστήσετε ή χρησιμοποιήσετε αυτό το παιδικό κάθισμα ασφαλείας χωρίς να ακολουθήσετε τις οδηγίες σε αυτό το εγχειρίδιο, διαφορετικά ενδέχεται να θέσετε το παιδί σας σε σοβαρό κίνδυνο τραυματισμού ή θανάτου.
- ! ΜΗΝ χρησιμοποιήσετε το συγκεκριμένο παιδικό κάθισμα ασφαλείας σε περίπτωση που έχει υποστεί φθορά ή του λείπουν εξαρτήματα.
- ! Οι οδηγίες μπορούν να διατηρηθούν στο παιδικό κάθισμα ασφαλείας καθ' όλη τη διάρκεια της χρήσης του.
- ! Για τα "παιδικά καθίσματα ασφαλείας μεγέθους i-Size", ο χρήστης πρέπει επίσης να ανατρέχει στο εγχειρίδιο του κατασκευαστή του οχήματος.

Έκτακτη ανάγκη

Σε περίπτωση έκτακτης ανάγκης ή ατυχήματος, η παροχή των πρώτων βοηθειών στο παιδί σας και η άμεση αναζήτηση ιατρικής περίθαλψης αποτελούν επιτακτική ανάγκη.

Πληροφορίες προϊόντος

ΜΗΝ χρησιμοποιείτε το παιδικό κάθισμα στραμμένο προς τα πίσω σε καθίσματα οχημάτων όπου υπάρχει εγκατεστημένος ενεργός μπροστινός αερόσακος.

Το πορτ-μπεμπέ i-Snug™ 2 είναι συμβατό με τις βάσεις i-Base 2, i-Base lx 2, i-Base Advance, i-Base Encore.

1. Το συγκεκριμένο αποτελεί Ενισχυμένο Παιδικό Κάθισμα Ασφαλείας "i-Size". Έχει εγκριθεί σύμφωνα με τον Κανονισμό UN 129, για χρήση σε θέσεις καθίσματος οχημάτων συμβατές με i-Size, όπως υποδηλώνεται από τους κατασκευαστές του οχήματος στο εγχειρίδιο χρήση του οχήματος.

2. Σε περίπτωση αμφιβολίας, συμβουλευτείτε τον κατασκευαστή του παιδικού καθίσματος ασφαλείας ή τον λιανοπωλητή.

Το πορτ-μπεμπέ i-Snug™ 2 είναι συμβατό με ClickFit R129, Βάση i-Base 2 με εγκατάσταση με ζώνη οχήματος.

1. Το συγκεκριμένο αποτελεί Ειδικό Παιδικό Κάθισμα Ασφαλείας με ζώνη.

2. Σε περίπτωση αμφιβολίας, συμβουλευτείτε τον κατασκευαστή του παιδικού καθίσματος ασφαλείας ή τον λιανοπωλητή.

Το πορτ-μπεμπέ i-Snug™ 2 μπορεί να χρησιμοποιηθεί ξεχωριστά.

1. Το συγκεκριμένο κάθισμα αποτελεί Γενικό παιδικό κάθισμα ασφαλείας με ζώνη. Έχει εγκριθεί σύμφωνα με τον Κανονισμό 129 του ΟΗΕ, για χρήση κυρίως σε «Θέσεις καθίσματος τύπου Universal» όπως υποδηλώνεται από τους κατασκευαστές του οχήματος στο εγχειρίδιο χρήση του οχήματος.

2. Σε περίπτωση αμφιβολίας, συμβουλευτείτε τον κατασκευαστή του παιδικού καθίσματος ασφαλείας ή τον λιανοπωλητή.

Υλικά

Πλαστικά, μέταλλο, υφάσματα

Αριθμός ευρεσιτεχνίας

Διπλώματα ευρεσιτεχνίας σε εκκρεμότητα

Επιλέξτε χρήση εγκατάστασης

Εικόνα
εγκατάστασης



Κατάλληλο για

Ύψος παιδιού 40-75 εκ./
Βάρος παιδιού ≤13 κιλά
(Ηλικία παιδιού ≤ 12 μήνες)



Ύψος παιδιού 40-75 εκ./
Βάρος παιδιού ≤13 κιλά
Ηλικία παιδιού ≤ 12 μήνες



Ύψος παιδιού 40-75 εκ./
Βάρος παιδιού ≤13 κιλά
Ηλικία παιδιού ≤ 12 μήνες

Σημεία προσοχής κατά την εγκατάσταση

Δείτε τις εικόνες 1 - 2

Ρύθμιση λαβής

Δείτε τις εικόνες 3 - 4

Η λαβή του πορτ μπεμπέ μπορεί να ρυθμιστεί σε 3 θέσεις. 3

! Θέση 1- Θέση για μεταφορά σε αυτοκίνητο, με το χέρι ή σε καρότσι.
Για να ρυθμίσετε τη λαβή, πατήστε τα κουμπιά και στις δύο πλευρές της λαβής για να την ελευθερώσετε 4 -1 και, στη συνέχεια, στρέψτε τη λαβή μέχρι να κουμπώσει σε οποιαδήποτε από τις 3 θέσεις. 4 -2

Εγκατάσταση με τη βάση

Δείτε τις εικόνες 5 - 15

- Ξεδιπλώστε το σκέλος φορτίου από το θάλαμο αποθήκευσης. 5
- Τοποθετήστε τους οδηγούς ISOFIX στα σημεία αγκύρωσης ISOFIX. 6

Οι οδηγοί ISOFIX μπορούν να προστατεύσουν την επιφάνεια του καθίσματος του οχήματος από σχισίματα. Μπορούν επίσης να καθοδηγήσουν τους συνδέσμους ISOFIX.

- Περιστρέψτε τους συνδέσμους ISOFIX κατά 180 μοίρες μέχρι να δείχνουν προς την κατεύθυνση των οδηγών ISOFIX. 7
- Ευθυγραμμίστε τους συνδέσμους ISOFIX με τους οδηγούς ISOFIX και στη συνέχεια κουμπώστε και τους δυο συνδέσμους ISOFIX στα σημεία αγκύρωσης ISOFIX. 8

! Βεβαιωθείτε ότι αμφότεροι οι σύνδεσμοι ISOFIX είναι συνδεδεμένοι με ασφάλεια στα σημεία αγκύρωσης ISOFIX. Πρέπει να ακουστούν δύο ήχοι κλικ και τα χρώματα των δεικτών στους δύο συνδέσμους ISOFIX πρέπει να είναι τελείως πράσινα. 8 -1

! Ελέγξτε για να βεβαιωθείτε ότι η βάση έχει εγκατασταθεί με ασφάλεια, τραβώντας πάνω και τους δυο συνδέσμους ISOFIX.

5. Αφού τοποθετήσετε τη βάση στο κάθισμα του οχήματος, επεκτείνετε το σκέλος φορτίου στο δάπεδο 9. Όταν ο δείκτης σκέλους φορτίου γίνει πράσινος αυτό σημαίνει ότι έχει εγκατασταθεί σωστά. 9 -3

! Το σκέλος φορτίου έχει πολλές θέσεις. Όταν ο δείκτης του σκέλους φορτίου δείχνει κόκκινο, αυτό σημαίνει πως το σκέλος φορτίου βρίσκεται σε λάθος θέση.

! Βεβαιωθείτε ότι το σκέλος φορτίου έρχεται σε πλήρη επαφή με το δάπεδο του οχήματος.

! Συμπιέστε το κουμπί αποδέσμευσης σκέλους φορτίου, στη συνέχεια συμπιέστε το σκέλος φορτίου προς τα πάνω.

Η πλήρως συναρμολογημένη βάση εμφανίζεται στην Εικ. 10

! Οι σύνδεσμοι ISOFIX πρέπει να έχουν προσαρτηθεί και ασφαλιστεί στα σημεία αγκύρωσης ISOFIX. 10 -1

! Το σκέλος φορτίου πρέπει να εγκατασταθεί σωστά με τον πράσινο δείκτη. 10 -2

! Εγκαταστήστε το κάθισμα ασφαλείας στο πίσω κάθισμα του οχήματος και έπειτα τοποθετήστε το παιδί στο παιδικό κάθισμα ασφαλείας.

6. Σπρώξτε το πορτ μπεμπέ επάνω στη βάση 11. Εάν το παιδικό κάθισμα ασφαλείας είναι ασφαλές, ο δείκτης ασφάλισης παιδικού καθίσματος ασφαλείας δείχνει πράσινο. 12

! Τραβήξτε το πορτ μπεμπέ προς τα επάνω για να βεβαιωθείτε ότι έχει κουμπώσει με ασφάλεια στη βάση.

7. Για να ελευθερώσετε το πορτ μπεμπέ, τραβήξτε το πορτ-μπεμπέ προς τα επάνω 13 -2 πιέζοντας ταυτόχρονα το κουμπί αποδέσμευσης του παιδικού καθίσματος ασφαλείας. 13 -1

8. Για να αφαιρέσετε τη βάση, πατήστε πρώτα το βοηθητικό κουμπί κλειδώματος 14 -1 και, στη συνέχεια, το κουμπί 14 -2 στους συνδέσμους ISOFIX προτού αφαιρέσετε τη βάση από το κάθισμα του οχήματος. 14

9. Πατήστε το κουμπί αποδέσμευσης ISOFIX για να διπλώσετε το ISOFIX. 15

Στήριγμα κεφαλιού και ιμάντες ώμων

Δείτε τις εικόνες 16 - 17

1. Το στήριγμα κεφαλιού μπορεί να προσαρμοστεί ανάλογα με το ύψος του παιδιού. 16

2. Βεβαιωθείτε ότι οι ιμάντες ώμου έχουν ρυθμιστεί στο σωστό ύψος.

! Ανεξαρτήτως της θέσης του στηρίγματος κεφαλιού, το κάτω μέρος του στηρίγματος κεφαλιού πρέπει να είναι στο ίδιο επίπεδο με το υψηλότερο σημείο των ώμων του παιδιού, όπως εμφανίζεται στην εικ. 17

! Εάν οι ιμάντες ώμου δεν βρίσκονται στο σωστό ύψος, το παιδί ενδέχεται να φύγει από το κάθισμα ασφαλείας σε περίπτωση ατυχήματος.

Ασφάλιση του παιδιού στο ενισχυμένο παιδικό κάθισμα ασφαλείας

Δείτε τις εικόνες 18 - 23

Υπόδειξη

1. Το ένθεμα βρέφους είναι για την προστασία των παιδιών. Στα παιδιά το ύψος των οποίων είναι κάτω από 60 εκ. πρέπει να χρησιμοποιείται το ένθεμα βρέφους.

2. Προτού χρησιμοποιήσετε το ένθετο, προσθέστε τη σφήνα. 18



Αφαιρέστε το τμήμα σώματος του ενθέματος βρέφους όταν οι ώμοι του βρέφους δεν εφαρμόζουν πλέον άνετα.

1. Ενώ πιέζετε το κουμπί ρύθμισης των ιμάντων, τραβήξτε πλήρως τους δύο ιμάντες ώμου του ενισχυμένου καθίσματος ασφαλείας. 19
2. Ξεκλειδώστε την πόρπη των ιμάντων πατώντας το κόκκινο κουμπί. 20
3. Τοποθετήστε το παιδί στο πορτ μπεμπέ και ασφαλίστε την πόρπη. 21 & 22
4. Σφίξτε τους ιμάντες ώμου τραβώντας τον ιμάντα ρύθμισης. 23

Αφαίρεση κουκούλας και μαξιλαριού καθίσματος

Δείτε τις εικόνες 24 - 29

Για την επανατοποθέτηση των υφασμάτων στοιχείων, ακολουθήστε τα παραπάνω βήματα με αντίθετη σειρά.

Εγκατάσταση χωρίς τη βάση

Δείτε τις εικόνες 30 - 37

- ! ΜΗΝ εγκαθιστάτε αυτό το πορτ μπεμπέ σε καθίσματα οχημάτων με ζώνες μέσης. 30
- ! Αυτό το πορτ μπεμπέ είναι κατάλληλο μόνο για καθίσματα οχημάτων με ζώνη ασφαλείας 3 σημείων. 31
1. Τοποθετήστε το πορτ μπεμπέ στο κάθισμα του οχήματος. Τραβήξτε τη ζώνη ασφαλείας του οχήματος προς τα έξω και ασφαλίστε την στην πόρπη του οχήματος, σύροντας τον ιμάντα μέσης μέσα στους πλευρικούς οδηγούς του πορτ μπεμπέ. 32
 - ! Το πορτ μπεμπέ δεν μπορεί να χρησιμοποιηθεί εάν η πόρπη της ζώνης ασφαλείας του οχήματος (θηλυκό άκρο πόρπης) είναι πάρα πολύ μακριά για να συγκρατήσει με ασφάλεια το πορτ μπεμπέ. 32 - 2
2. Σύρετε τη διαγώνια ζώνη στον πίσω οδηγό. 33
3. Τραβήξτε τη ζώνη ώμου του οχήματος για να στερεώσετε το πορτ μπεμπέ σωστά και με ασφάλεια. 34

4. Η γραμμή οριζοντίωσης στο πορτ μπεμπέ πρέπει να είναι παράλληλη με το έδαφος όταν το πορτ μπεμπέ είναι εγκατεστημένο. 35

! Τεντώστε τη ζώνη ασφαλείας του οχήματος όσο το δυνατόν περισσότερο, ελέγχοντας ότι δεν είναι χαλαρή ή συστραμμένη.

! Μετά την εγκατάσταση του πορτ μπεμπέ, να βεβαιώνετε πάντα ότι οι ζώνες του οχήματος έχουν τοποθετηθεί σωστά και είναι ασφαλώς ασφαλισμένες στην πόρτη του οχήματος. 36

Χρήση με καρότσι

Δείτε τις εικόνες 38 - 47

Το πορτ-μπεμπέ έχει σχεδιαστεί για να προσαρμόζεται σε ορισμένα μοντέλα καροτσιών Joie που διαθέτουν ειδικό δίσκο, μπράτσα ή στήριγμα ποδιών.

! Βεβαιωθείτε ότι το καρότσι σας μπορεί να χρησιμοποιηθεί με το πορτ-μπεμπέ προτού το αγοράσετε.

! Μην τοποθετείτε ποτέ περισσότερα από ένα βρέφη ταυτόχρονα στο πορτ-μπεμπέ.

! Φρενάρτε το καρότσι προτού συναρμολογήσετε το πορτ-μπεμπέ.

! Βεβαιωθείτε ότι τα εξαρτήματα που χρησιμοποιούνται για τη στερέωση του πορτ-μπεμπέ είναι καλά στερεωμένα στο καρότσι.

! Ξαπλώστε το κάθισμα του καροτσιού στη χαμηλότερη θέση.

Χρήση με καρότσι Joie

Για να εγκαταστήσετε το πορτ-μπεμπέ σε καρότσι Joie, ακολουθήστε τα παρακάτω βήματα:

1. Τοποθετήστε το πορτ-μπεμπέ στο καρότσι, έτσι ώστε οι εγκοπές να εφαρμόζουν πάνω από την άκρη του μπράτσου, του δίσκου ή του στηρίγματος ποδιών. Το πορτ-μπεμπέ κουμπώνει αυτόματα κλικ στη θέση του με ένα χαρακτηριστικό ήχο κλικ. 38 & 39 & 40 & 41

! Εάν το μπράτσο έχει υφασμάτινο κάλυμμα, αποσυνδέστε πρώτα το Velcro στο κάλυμμα. 40 -1

! Για το καρότσι με ειδικό στήριγμα ποδιών, προσαρμόστε το στήριγμα ποδιών στην κατακόρυφη θέση, αποσυνδέστε το Velcro και, στη συνέχεια, ανασηκώστε το υφασμάτινο κάλυμμα. 41 -1

2. Χρησιμοποιήστε τους ιμάντες και στις δύο πλευρές του καροτσιού για να στερεώσετε το παιδικό κάθισμα. 42 & 43 & 44

! Δοκιμάστε να τραβήξετε το παιδικό κάθισμα προς τα πάνω για να ελέγξετε αν έχει τοποθετηθεί σωστά.

Για να αφαιρέσετε το πορτ-μπεμπέ, ελευθερώστε τους ιμάντες από το πορτ-μπεμπέ, τραβήξτε προς τα πάνω τη λαβή αποδέσμευσης του καροτσιού για να αποδεσμεύσετε το πορτ-μπεμπέ από τον δίσκο, το μπράτσο ή το στήριγμα ποδιών και, στη συνέχεια, ανασηκώστε το πορτ-μπεμπέ από το καρότσι. Ανατρέξτε στις εικόνες 45 & 46 & 47.

Φροντίδα και συντήρηση

- ! Αφού αφαιρέσετε τον αφρό από το μαξιλάρι υποστήριξης, αποθηκεύστε το σε σημείο όπου δεν έχει πρόσβαση το παιδί.
- ! Πλύνετε το κάλυμμα του καθίσματος και την εσωτερική επένδυση με κρύο νερό στους 30°C. Ανατρέξτε στην ετικέτα φροντίδας για οδηγίες σχετικά με τον καθαρισμό των υφασμάτων των τμημάτων του πορτ-μπεμπέ.
- ! Μη σιδερώνετε τα υφασμάτινα στοιχεία.
- ! Μη χρησιμοποιείτε λευκαντικό ή υποβάλετε σε στεγνό καθαρισμό τα υφασμάτινα στοιχεία.
- ! Μη χρησιμοποιείτε αδιάλυτα απορρυπαντικά, βενζίνη ή άλλους οργανικούς διαλύτες για να πλύνετε το πορτ μπεμπέ ή τη βάση. Ενδέχεται να προκαλέσουν φθορά στο παιδικό κάθισμα ασφαλείας.
- ! Μην στύβετε το κάλυμμα του καθίσματος και την εσωτερική επένδυση για να στεγνώσουν. Αυτό ενδέχεται να δημιουργήσει ζάρες στο κάλυμμα του καθίσματος και την εσωτερική επένδυση.
- ! Κρεμάστε το κάλυμμα του καθίσματος και την εσωτερική επένδυση για να στεγνώσουν σε ίσκιο.
- ! Αφαιρέστε το πορτ-μπεμπέ και τη βάση από το κάθισμα του οχήματος αν δεν πρόκειται να χρησιμοποιηθεί για μεγάλο χρονικό διάστημα. Τοποθετήστε το ενισχυμένο παιδικό κάθισμα ασφαλείας σε δροσερό, ξηρό χώρο και σε σημείο στο οποίο δεν έχει πρόσβαση το παιδί σας.

Čestitamo vam što ste postali član obitelji Joie! I mi smo uzbuđeni što možemo postati dijelom vašeg putovanja uz vašeg mališana. Tijekom putovanja s djetetom u naprednoj dječjoj autosjedalici Joie i-Snug™ 2 znajte da koristite visokokvalitetnu naprednu i-Size dječju autosjedralicu s potpuno certificiranom sigurnosnim značajkama. Pažljivo pročitajte ovaj priručnik i slijedite svaki postupak iz uputa kako biste osigurali udobnu vožnju i najbolju zaštitu za svoje dijete.

Za korištenje ove Joie napredne dječje autosjedalice s i-Size bazom u skladu s Uredbom UN-a br. 129 dijete mora imati sljedeće mjere. Visina djeteta 40 cm – 75 cm / težina djeteta ≤ 13 kg; (dob djeteta < 12 mjeseci).

Za korištenje ovog modula nosiljke za bebu s pojasom vozila, dijete mora imati sljedeće mjere. Visina djeteta 40 cm – 75 cm / težina djeteta ≤ 13 kg; (dob djeteta < 12 mjeseci).

Baza

Ove upute prikazuju kako koristiti modul nosiljke za bebu i bazu. Ovu bazu moguće je koristiti i s određenim ostalim Joie modulima nosiljke za bebu. Prije postavljanja i uporabe ovog proizvoda pročitajte sve upute u ovom priručniku.

! VAŽNO: SAČUVAJTE ZA BUDUĆU UPORABU. PAŽLJIVO PROČITAJTE.

Upute za uporabu čuvajte u odjeljku za pohranu na dnu baze kao na slici desno, ili
Upute za uporabu čuvajte na dnu ispod mekih obloga.

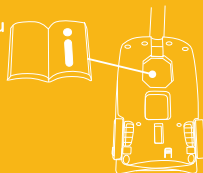

Za informacije o jamstvu posjetite web stranicu joiebaby.com

Popis dijelova

Provjerite jesu li isporučeni svi dijelovi i kako ništa ne nedostaje. Ako bilo što nedostaje obratite se prodavaču.

- | | | | |
|----|---|----|--|
| 1 | Naslon za glavu | 13 | Gumb ručke |
| 2 | Jastuk sjedalice | 14 | Stražnja vodilica |
| 3 | Gumb za oslobađanje pri postavljanju na kolica A | 15 | Gumb za oslobađanje pri postavljanju na kolica B |
| 4 | Bočna vodilica | 16 | ISOFIX priključak |
| 5 | Umetak za bebu | 17 | Indikator školjke sjedala |
| 6 | Trake za podešavanje | 18 | ISOFIX vodilice |
| 7 | Gumb za podešavanje traka za pričvršćivanje djeteta | 19 | Potporni nogar |
| 8 | Trake za pričvršćivanje djetetovih ramena | 20 | Gumb A za podešavanje potpornog nogara |
| 9 | Krović | 21 | Indikator potpornog nogara |
| 10 | Priključni traka za pričvršćivanje djeteta | 22 | Gumb B za podešavanje potpornog nogara |
| 11 | Kopča traka za pričvršćivanje djeteta | 23 | Gumb za oslobađanje dječje autosjedalice |
| 12 | Ručka | | |

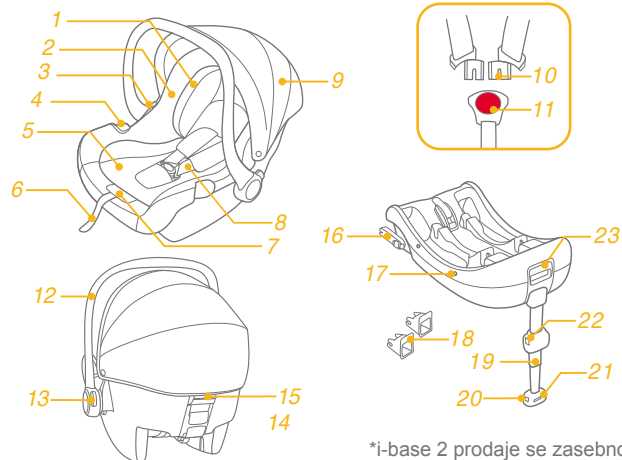

*i-base 2 prodaje se zasebno.

UPOZORENJE

- ! PAZITE kako ne biste postavili ili ugradili čvrste i plastične dijelove napredne dječje autosjedalice tako da se mogu zaglaviti zbog pomicanja sjedala u vozilu ili vrata vozila.
- ! NE KORISTITE naprednu dječju autosjedalicu okrenutu obrnuto od smjera vožnje ako je aktiviran prednji zračni jastuk.
- ! Za korištenje ove napredne dječje autosjedalice s bazom u skladu s Uredbom UN-a br. 129 dijete mora imati sljedeće mjere. Visina djeteta 40 cm – 75 cm / težina djeteta ≤ 13 kg (dob djeteta ≤ 12 mjeseci).
- ! Za korištenje ovog modula nosiljke za bebu s pojasom vozila, dijete mora imati sljedeće mjere. Visina djeteta 40 cm – 75 cm / težina djeteta ≤ 13 kg (dob djeteta ≤ 12 mjeseci).
- ! Naprednu dječju autosjedalicu možda neće biti moguće postaviti u sva odobrena vozila. Više pojedinosti naći ćete u isporučenom popisu u svezi postavljanja autosjedalice.
- ! Sve trake koje pričvršćuju napredne dječje autosjedalice u vozilo moraju biti čvrsto zategnute, potporna noga mora biti u kontaktu s podom vozila, trake za pričvršćivanje djeteta ili štitnici od udaraca moraju biti podešeni prema djetetovom tijelu i ne smiju ni u kom slučaju biti uvrnuti.
- ! NIKAD ne koristite druge kontaktne točke za opterećenje i nošenje osim onih navedenih u uputama i označenih na naprednoj dječjoj autosjedalici.
- ! Nakon postavljanja djeteta u ovu naprednu dječju autosjedalicu potrebno je pravilno pričvrstiti sigurnosne pojaseve.
- ! Naprednu dječju autosjedalicu treba promijeniti ako je bila izložena snažnim udarcima tijekom automobilske nesreće. Automobilska nesreća može prouzročiti oštećenja koja nisu uočljiva.
- ! Imajte na umu opasnosti koje će nastati zbog preinaka ili dodataka na proizvodu bez odobrenja odgovarajućeg tijela te zbog nepridržavanja strogih uputa za ugradnju koje je naveo proizvođač napredne dječje autosjedalice.
- ! Naprednu dječju autosjedalicu držite izvan utjecaja izravnog sunčevog svjetla jer može biti prevruća za osjetljivu dječju kožu. Uvijek dodirnite naprednu dječju autosjedalicu prije no što u nju stavite dijete.
- ! NIKAD NE ostavljajte dijete bez nadzora u naprednoj dječjoj autosjedalici.

UPOZORENJE

- ! Sva prtljaga ili drugi predmeti koji bi mogli prouzročiti ozljede u slučaju sudara moraju biti pravilno pričvršćeni.
- ! Napredna dječja autosjedalica NE SMIJE SE KORISTITI bez obloga i mekih dijelova.
- ! Obloge i meki dijelovi napredne dječje autosjedalice smiju se zamijeniti isključivo onima koje preporučuje proizvođač jer su i ti dijelovi bitni za učinkovitost i radna svojstva sigurnosnog sustava za dijete.
- ! Prije kupovine provjerite može li se ova napredna dječja autosjedalica pravilno ugraditi u vaše vozilo.
- ! NITI najnaprednija dječja auto-sjedalica ne može jamčiti potpunu zaštitu od ozljeda u automobilskoj nesreći. No, pravilna uporaba ove napredne dječje autosjedalice smanjit će rizik od ozbiljnih ozljeda ili smrti djeteta.
- ! NE POSTAVLJAJTE ovu naprednu dječju auto-sjedalicu ako se nećete strogo pridržavati uputa u ovom priručniku jer time svoje dijete možete dovesti u ozbiljnu opasnost od ozljeda i smrti.
- ! NE KORISTITE ovu naprednu dječju auto-sjedalicu ako je oštećena ili joj nedostaju dijelovi.
- ! Upute treba čuvati tijekom cijelog vijeka trajanja dječje autosjedalice.
- ! Za „sustav napredne dječje sjedalice i-Size“ korisnik treba provjeriti i upute proizvođača vozila.

Hitan slučaj

U hitnom slučaju ili ako se dogodi bilo kakva nesreća najvažnije je pobrinuti se za dijete i odmah mu pružiti prvu pomoć i zdravstvenu skrb.

Podaci o proizvodu

NE KORISTITE naprednu dječju autosjedalicu okrenutu obrnuto od smjera vožnje ako je aktiviran prednji zračni jastuk.

i-Snug™ 2 modul nosiljke za bebu kompatibilan je s i-Base 2, i-Base lx 2, i-Base Advance, i-Base Encore.

1. Ovo je „i-Size“ napredni sustav pričvršćivanja djeteta. Odobrena je prema UN uredbi br. 129 za uporabu u i-Size kompatibilnim sjedećim položajima u vozilu kako je navedeno u korisničkom priručniku proizvođača vozila.
2. U slučaju nedoumice provjerite kod proizvođača naprednog sustava pričvršćivanja djeteta ili prodavača.

i-Snug™ 2 modul nosiljke za bebu kompatibilan je s ClickFit R129, i-Base 2 s ugradnjom s pomoću sigurnosnog pojasa vozila.

1. Ovo je sigurnosnim pojasevima u vozilu pričvršćena napredna dječja autosjedalica.
2. U slučaju nedoumice provjerite kod proizvođača naprednog sustava pričvršćivanja djeteta ili prodavača.

i-Snug™ 2 modul nosiljke za bebu može se zasebno koristiti.

1. Ovo je univerzalna, sigurnosnim pojasevima pričvršćena napredna dječja autosjedalica. Odobrena je prema UN propisu br. 129 za uporabu prvenstveno u „univerzalnim sjedećim položajima“ kako su naveli proizvođači vozila u odgovarajućem korisničkom priručniku vozila.

2. U slučaju nedoumice provjerite kod proizvođača naprednog sustava pričvršćivanja djeteta ili prodavača.



Materijali

Plastika, metal, tkanine

Patent br.

Patenti prijavljeni i čekaju registraciju

Odaberite način postavljanja

Prikaz postavljanja	Prikladno za
	Visina djeteta 40 cm – 75 cm / težina djeteta ≤ 13 kg (Dob djeteta ≤ 12 mjeseci)
	Visina djeteta 40 cm – 75 cm / težina djeteta ≤ 13 kg Dob djeteta ≤ 12 mjeseci
	Visina djeteta 40 cm – 75 cm / težina djeteta ≤ 13 kg Dob djeteta ≤ 12 mjeseci

Pripazite prilikom postavljanja

pogledajte slike 1 - 2

Namještanje ručke

pogledajte slike 3 - 4

Ručka modula nosiljke za bebu može se namjestiti u 3 položaja. 3

! Položaj 1 - položaj za automobil, nošenje u ruci ili vožnju na kolicima.

Za namještanje ručke pritisnite gumbе ručke s obje strane kako biste je oslobodili 4 -1, a zatim rotirajte ručku dok ne klikne u bilo koji od 3 položaja. 4 -2

Postavljanje s bazom

pogledajte slike 5 - 15

1. Izvadite potporni nogar iz odjeljka spremišta. 5
2. Umetnite ISOFIX vodilice s ISOFIX točkama sidrenja. 6
ISOFIX vodilice štiti površinu sjedala vozila kako se ne bi poderalo. One mogu voditi i ISOFIX priključke.
3. Okrenite ISOFIX priključke za 180 stupnjeva, sve dok ne budu okrenuti u smjeru ISOFIX vodilica. 7
4. Poravnajte ISOFIX priključke s ISOFIX vodilicama, zatim umetnite oba ISOFIX priključka u ISOFIX točke sidrenja dok ne škljocne. 8
! Provjerite jesu li oba ISOFIX priključka sigurno pričvršćena na odgovarajuće ISOFIX točke sidrenja. Trebaju se čuti dva škljocaja i indikatori na oba ISOFIX priključka moraju biti u cijelosti zeleni. 8 -1
! Provjerite je li baza sigurno postavljena povlačenjem oba ISOFIX priključka.

5. Nakon postavljanja baze na sjedalo vozila produžite potporni nogar do poda 9, ako je indikator potpornog nogara zelene boje to znači da je nogar pravilno postavljen, crveno znači da je nogar nepravilno postavljen. 9 -3

! Potporni nogar ima više položaja. Kad je indikator potpornog nogara crvene boje, to znači da je nogar na pogrešnom položaju.

! Provjerite je li potporni nogar u potpunom kontaktu s podnom pločom vozila.

! Stisnite gumb za oslobađanje potpornog nogara, a zatim skratite nogar prema gore.

Potpuno sklopljena baza prikazana je kao 10

! ISOFIX priključci moraju biti sklopljeni i blokirani u ISOFIX točkama pričvršćivanja. 10 -1

! Potporni nogar mora biti pravilno postavljen sa zelenim indikatorom. 10 -2

! Naprednu dječju autosjedalicu učvrstite na stražnje putničko sjedalo u vozilu, a zatim stavite dijete u nju.

6. Gurnite modul nosiljke za bebu prema dolje u bazu 11, ako je napredna dječja autosjedalica sigurna njezin indikator bit će zelene boje. 12

! Povucite prema gore modul nosiljke za bebu kako biste bili sigurni da je sigurno učvršćena na bazi.

7. Za oslobađanje modula nosiljke za bebu, povucite nosiljku za bebe prema gore 13 -2 dok stižete gumb za oslobađanje dječje autosjedalice. 13 -1

8. Ako želite skinuti bazu najprije pritisnite drugi gumb za blokadu 14 -1, a zatim gumb 14 -2 na ISOFIX priključcima prije uklanjanje baze sa sjedala vozila. 14

9. Pritisnite ISOFIX gumb za oslobađanje radi preklapanja ISOFIX priključka. 15

Naslon za glavu i trake za pričvršćivanje djetetovih ramena

pogledajte slike 16 - 17

1. Oslonac za glavu može se namjestiti prema djetetovoj visini. 16
 2. Provjerite jesu li trake pojaseva za ramena postavljene na pravilnu visinu.
- ! Bez obzira gdje se nalazi oslonac za glavu, dno oslonca za glavu mora biti u visini najviše točke djetetovih ramena kako je prikazano na slici 17
- ! Ako trake sigurnosnih pojasa za ramena nisu na pravilnoj visini, dijete u slučaju sudara može biti izbačeno iz napredne dječje autosjedalice.

Učvršćivanje djeteta u naprednoj dječjoj autosjedalici

pogledajte slike 18 - 23

Napomena

1. Umetak za bebu služi za zaštitu djece. Nosiljka za bebu prikladna je za djecu manju od 60 cm.
2. Prije korištenja umetka, dodajte pjenasta pričvrtna krilca. 18



Uklonite dio za tijelo na umetku za bebu ako primijetite da je dijete preraslo i ramena mu više ne leže udobno na njemu.

1. Dok pritišćete gumb za podešavanje opreme za učvršćivanje sasvim izvucite oba dijela za učvršćivanje ramena napredne dječje autosjedalice. 19
2. Otkopčajte kopču opreme za učvršćivanje pritiskom na crveni gumb na kopči. 20
3. Stavite dijete u modul nosiljke za bebu i zakopčajte kopču. 21 i 22
4. Zategnite opremu za učvršćivanje ramena povlačenjem traka za podešavanje. 23

Odvajanje krovića i jastuka sjedalice

pogledajte slike 24 - 29

Za ponovno umetanje mekih dijelova, postupke vršite obrnutim redoslijedom.

Postavljanje bez baze

pogledajte slike 30 - 37

- ! NE POSTAVLJAJTE ovaj modul nosiljke za bebu na sjedalo u vozilu sa sigurnosnim pojasom za bokove. 30
- ! Ova nosiljka za bebu je prikladna samo za sjedala sa sigurnosnim pojasom na uvlačenje u 3 točke. 31
1. Stavite modul nosiljke za bebu na sjedalo vozila gdje je želite učvrstiti. Povucite sigurnosni pojas sjedala i zakopčajte u kopču na vozilu kličući pojas za bokove kroz bočne vodilice modula nosiljke za bebu. 32
- ! Modul nosiljke za bebu ne smije se koristiti ako je kopča sigurnosnog pojasa u vozilu (ženski kraj kopče) preduga za sigurno pričvršćivanje modula nosiljke za bebu. 32 -2
2. Kličite dijagonalni sigurnosni pojas u stražnju vodilicu. 33
 3. Izvucite sigurnosni pojas ramena na vozilu kako biste sigurno i čvrsto pričvrstili modul nosiljke za bebu. 34

4. Prilikom ugradnje modula nosiljke za bebu crta za niveliranje na modulu nosiljke za bebe mora biti u ravnini s tlom. **35**
- ! Što više zategnete sigurnosne pojaseve vozila i provjerite kako nisu opušteni ili zavnuti.
 - ! Nakon ugradnje modula nosiljke za bebe uvijek provjerite jesu li sigurnosni pojasevi vozila pravilno provedeni i sigurno pričvršćeni u kopči na sjedalu vozila. **36**

Korištenje s dječjim kolicima

pogledajte slike **38 - 47**

Modul nosiljke za bebu namijenjen je za postavljanje na određene modele Joie dječjih kolica s posebnom podlogom, prečkom za ruku ili potporom za noge.

- ! Prije kupnje uvjerite se da modul nosiljke za bebu pristaje na Vaša kolica.
- ! Nikad istodobno ne vozite više od jedne bebe u ovom prijenosnom sustavu.
- ! Obavezno zakačite kolica prije postavljanja modula nosiljka za bebu na njih.
- ! Provjerite jesu li dijelovi kolica koji služe za pričvršćivanje modula nosiljke za bebu sigurno pričvršćeni na kolicima.
- ! Nagnite sjedalo kolica unatrag u najniži položaj.

Korištenje s dječjim kolicima Joie

Za sklapanje modula nosiljke za bebu na dječja kolica Joie pridržavajte se sljedećih uputa:

1. Stavite modul nosiljke za bebu u dječja kolica tako da žljebovi u njihovim kama nasjednu na rub prečke za ruku, podloge ili potpore za noge. Modul nosiljke za bebu tada će se automatski smjestiti na svoje mjesto i čut će se klik. **38 i 39 i 40**

i 41

! Ako prečka za ruku ima pokrov od tkanine, najprije odvojite čičak kojim je pričvršćena na prečku za ruku. **40 -1**

! Za dječja kolica s posebnom potporom za noge, namjestite potporu za noge u okomit položaj, odvojite čičak traku, a zatim podignite pokrov od tkanine. **41 -1**

2. Koristite trake na obje strane dječjih kolica za pričvršćivanje dječje autosjedalice. **42 i 43 i 44**

! Pokušajte povući dječju autosjedalicu prema gore kako biste provjerili je li pravilno pričvršćena.

Prilikom skidanja modula nosiljke za bebe, oslobodite trake iz nosiljke za bebe, povucite prema gore ručku za oslobađanje na kolicima kako biste oslobodili nosiljku s podloge, prečke za ruku ili potpore za noge, a zatim podignite model nosiljke za bebu i uklonite je s kolica. Pogledajte **45 i 46 i 47**.

Briga i održavanje

- ! Nakon uklanjanja pjenastih pričvrtnih kralca s umetka pohranite ih izvan dohvata djeteta.
- ! Oblogu sjedala i unutarnje umetke perite hladnom vodom temperature niže od 30 °C . Pogledajte etiketu s uputama za održavanje dijelova od tkanine na nosiljci za bebu.
- ! Ne glačajte obloge i meke dijelove.
- ! Ne izbijeljujte niti nemojte kemijski čistiti obloge.
- ! Ne koristite nerazrijeđene deterdžente, benzin ili druga organska otapala za pranje modula nosiljke za bebu. To može oštetiti naprednu dječju autosjedalicu.
- ! Ne zakrećite oblogu sjedala i unutarnje umetke radi sušenja. To može ostaviti nabore na oblozi sjedala i unutarnjem umetku.
- ! Oblogu sjedala i unutarnje umetke objesite i sušite na sjenovitom mjestu.
- ! Uklonite modul nosiljke za bebu i bazu sa sjedala u vozilu ako se neće dulje vrijeme koristiti. Stavite naprednu dječju auto-sjedalicu na hladno i suho mjesto izvan dohvata djece.

FI Tervetuloa Joie'en

Onnittelemme Sinua Joie-perheeseen kuulumisesta! Olemme iloiset siitä, että saamme olla osa matkastasi pienen lapsesi kanssa. Joie i-Snug™ 2 -lapsen täydennetyn turvaistuimen kanssa matkusteassasi käytät laadukasta, täysin sertifioitua i-Size Enhanced -lapsen istuinta. Lue tämän ohje huolellisesti ja noudata kaikkia vaiheita varmistaaksesi lapsellesi mukava ajomatka ja paras suoja.

Tämän täydennetyn Joie-turvaistuimen käyttämiseksi i-Size ISOFIX -liitosten kanssa YK:n määräyksen nro 129 mukaisesti lapsesi tulee vastata seuraavia vaatimuksia. Lapsen pituus 40-75 cm/ Lapsen paino ≤ 13 kg; (Lapsen ikä < 12 kuukautta).

Vauvan turvaistuimen käyttämiseksi yhdessä auton turvavyön kanssa lapsesi tulee vastata seuraavia vaatimuksia. Lapsen pituus 40-75 cm/ Lapsen paino ≤ 13 kg; (Lapsen ikä < 12 kuukautta).

Alusta

Nämä ohjeet esittävät vauvan turvaistuimen ja alustan käyttämistä. Tätä alustaa voi käyttää myös tiettyjen muiden Joie-turvaistuinten kanssa. Lue kaikki tämän ohjeen neuvot ennen tuotteen asentamista ja käyttöä

I TÄRKEÄÄ: SÄILYÄ TULEEVAA KÄYTTÖÄ VARTEN. OLE HYVÄ JA LUE HUOLELLISESTI.

Pyydämme säilyttämään nämä ohjeet alla olevassa säilytystilassa, kuten kuvassa on näytetty tai säilyttämään käyttöohjetta pehmeiden osien alla.

Takuutietojen osalta käy kotisivullamme joiebaby.com

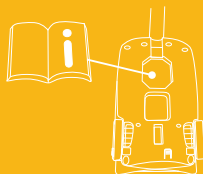

Osien luettelo

- | | | | |
|----|--|----|--|
| 1 | Pääntuki | 14 | Takaohjain |
| 2 | Istuintyyny | 15 | Rattaiden kiinnityksen vapautusnappi B |
| 3 | Rattaiden kiinnityksen vapautusnappi A | 16 | ISOFIX-liitos |
| 4 | Sivuohjain | 17 | Ulkoinen osoitin |
| 5 | Lapsen istumispaikka | 18 | ISOFIX-liitos |
| 6 | Säätöihhna | 19 | Tukijalka |
| 7 | Vöiden säätönappi | 20 | Tukijalan säätönappi A |
| 8 | Olkahihnat | 21 | Tukijalan osoitin |
| 9 | Suojakatos | 22 | Tukijalan säätönappi B |
| 10 | Vöiden liitoskohdat | 23 | Lapsen turvajärjestelmän vapautusnappi |
| 11 | Vöiden solki | | |
| 12 | Kädensija | | |
| 13 | Kädensijan nappi | | |

Varmista ennen kokoamista, että kaikki osat ovat mukana. Jos jokin osa puuttuu, ole hyvä ja ota jälleenmyyjään yhteyttä.

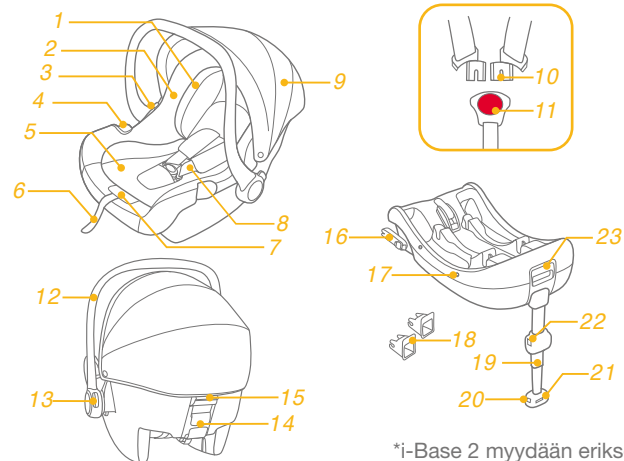

*i-Base 2 myydään erikseen

VAROITUS



- ! OLE VAROVAINEN, jotta täydennetyn turvaistuinjärjestelmän jäykät ja muoviosat sijaitsisivat ja olisivat asennetut siten, että ne eivät jäisi liikkuvan istuimen tai auton oven väliin.
- ! ÄLÄ käytä täydennettyä turvaistuinta istuinpaikoilla, joiden selkänoja on ajosuuntaan tai joissa on aktiivinen auton turvavyö.
- ! Tämän täydennetyn turvaistuimen käyttämiseksi yhdessä ISOFIX-liitosten kanssa YK:n määräyksen nro 129 mukaisesti lapsesi tulee vastata seuraavia vaatimuksia. Lapsen pituus 40-75 cm/ Lapsen paino ≤13 kg (lapsen ikä ≤12 kuukautta)
- ! Tämän turvaistuimen käyttämiseksi yhdessä auton turvavyön kanssa lapsesi tulee täyttää seuraavat vaatimukset. Lapsen pituus 40-75 cm/ Lapsen paino ≤13 kg (lapsen ikä ≤12 kuukautta)
- ! Täydennetty turvaistuin ei välttämättä sovi kaikkiin hyväksytyihin autoihin. Lisätietoa saat mukana olevasta asennusluettelosta.
- ! Kaikkien vöiden, jotka pitävät täydennettyä turvaistuinta autossa kiinni, tulee olla kireällä, kaikkien tukijalkojen tulee koskettaa auton lattiaa, kaikkien lapsen kiinnittävien vöiden ja pehmentimien pitää olla sovitettuna lapsen kehon mukaan ja hihnat eivät saa olla kierteellä.
- ! ÄLÄ käytä muita rasitusta jakavia kontaktipisteitä niiden lisäksi, jotka on ohjeissa kuvattu ja täydennettyyn turvaistuimeen merkitty.
- ! Kun lapsi on asetettu täydennettyyn turvaistuimeen, turvavyötä tulee käyttää oikein. Varmista, että kaikki vyöt on kiinnitetty riittävän matalalta, että lantion alue on lujasti kiinni.
- ! Tämä täydennetty turvaistuin tulee vaihtaa, jos se on onnettomuudessa vakavasti vahingoittunut. Onnettomuus voi aiheuttaa istuimelle vahinkoa, joka ei ole silmin nähtävissä.
- ! Mahdollinen vaara tulee ottaa huomioon, jos istuimeen tehdään muutoksia tai täydennyksiä ilman asianmukaista lupaa tai valmistajan antamia asennusohjeita ei noudateta tarkkaan.
- ! Säilytä täydennettyä turvaistuinta auringonvalolta suojassa, muussa tapauksessa se voi olla lapsen iholle liian kuuma. Kokeile koskettamalla turvaistuinta aina ennen lapsen siihen asettamista.
- ! ÄLÄ jätä lastasi täydennettyyn turvaistuimeen ilman valvontaa.

VAROITUS

- ! Matkatavaroiden ja muiden esineiden, jotka voivat törmäyksessä aiheuttaa vammoja, pitää olla kunnolla kiinnitettynä.
- ! Täydennettyä turvaistuinta EI SAA KÄYTTÄÄ ilman pehmeitä osia.
- ! Pehmeitä osia ei saa vaihtaa mihinkään muuhun kuin valmistajan suosittelemaan, sillä ne ovat toimivan turvajärjestelmän erottamaton osa.
- ! Tarkasta ennen ostamista, voiko tämän täydennetyn turvaistuimen kiinnittää autoosi oikein.
- ! MIKÄÄN täydennetty turvaistuin ei takaa täydellistä suojaa vammoilta onnettomuuden sattuessa. Tämän turvaistuimen käyttäminen vähentää kuitenkin lapsesi vakavien vammojen tai kuoleman vaaraa.
- ! ÄLÄ asenna täydennettyä turvaistuinta tämän ohjeen neuvoja noudattamatta, muuten lapsesi voi loukkaantua vakavasti tai kuolla.
- ! ÄLÄ käytä tätä täydennettyä turvaistuinta, jos siinä on vaurioita tai siitä puuttuu osia.
- ! Nämä ohjeet tulee säilyttää turvaistuimen koko käyttöajan ajan.
- ! i-Size-täydennetyn turvallisuusjärjestelmän osalta käyttäjän tulee huomioida myös autonvalmistajan käsikirja.

Poikkeustapaus

Hätätilanteessa tai onnettomuustapauksissa on tärkeintä, että lapsesi saa välittömästi ensiapua.

Asennuspiirros	Sopivuus
	Lapsen pituus 40-75 cm/ Lapsen paino ≤ 13 kg (Lapsen ikä ≤ 12 kuukautta)
	Lapsen pituus 40-75 cm/ Lapsen paino ≤ 13 kg (Lapsen ikä ≤ 12 kuukautta)
	Lapsen pituus 40-75 cm/ Lapsen paino ≤ 13 kg (Lapsen ikä ≤ 12 kuukautta)

Tuotetiedot

ÄLÄ kiinnitä lasten tehostettua turvaistuinta selkä menosuuntaan sellaiselle istuimelle, jossa on aktiivinen eteturvatyyny.

i-Snugr™ 2 lasten kantomoduli on yhteensopiva telakoiden i-Base 2, i-Base 1x 2, i-Base Advance ja i-Base Encore kanssa.

1. Tämä on "i-Size"llä tehostettu lasten turvaistuin Enhanced. Se on hyväksytty YK:n asetuksen 129 mukaisesti i-Size -yhteensopivissa auton istuimissa, jotka ajoneuvon valmistaja on käyttööheisiin merkinnyt.

2. Jos olet epävarma, kysy lisätietoja turvaistuimen valmistajalta tai jälleenmyyjältä.

i-Snug1 2 lasten kantomoduli on yhteensopiva telakoiden ClickFit R129 ja i-Base 2 kanssa kiinnitettynä auton turvavöillä.

1. Tämä on erityinen lasten turvavyöistuinjärjestelmä.

2. Jos olet epävarma, kysy lisätietoja turvaistuimen valmistajalta tai jälleenmyyjältä.

i-Snug™ 2 turvaistuinta voi käyttää erikseen

1. Tämä on yleiskäyttöiseen turvavyöhön sopiva täydennetty lapsenturvajärjestelmä. Se on YK:n määräyksen nro 129 mukaisesti hyväksytty käytettäväksi lähinnä yleiskäyttöisissä istuma-asennoissa, kuten autonvalmistajat ovat auton käyttöohjeissaan osoittaneet.

2. Mikäli epäilyjä herää, konsultoi joko täydennetyn turvaistuimen valmistajan tai jälleenmyyjän kanssa.

Asentamiseen liittyvät huolet

katso kuvia 1 - 2

Regolazione della maniglia

katso kuvia 3 - 4

Turvaistuimen kädensijan voi säätää 3 eri asentoon. 3

! Asento 1- asento kuljettamiseen autossa, käsin tai rattaissa

Kädensijan säätämiseksi purista kädensijan molemmilla sivulla olevia nuppeja 4 -1, sitten käännä kädensijaa, kunnes se napsahtaa, mihin tahansa kolmesta asennosta

4 -2

Asennus alustan kanssa

katso kuvia 5 - 15

1. Ota tukijalka irti säilytyspaikastaan. 5

2. Asenna ISOFIX-ohjaimet ISOFIX-kiinnityspisteisiin. ISOFIX-ohjaimet voivat suojata auton istuimen pintaa repeämiseltä. Ne voivat ohjata myös ISOFIX-liitospesiä. 6

3. Käännä ISOFIX-pistokkeita 180 astetta ISOFIX-ohjainten suuntaan, kunnes ne ovat suunnattuina sisään päin 7

4. Suuntaa ISOFIX-pistokkeet ISOFIX- ohjaimiin ja sitten napsauta molemmat ISOFIX-pistokkeet ISOFIX-kiinnityspisteisiin. 8

! Varmista, että molemmat ISOFIX-pistokkeet ovat lujasti ISOFIX-kiinnityspisteisiin kiinnitettyt. Tulee kuulua kaksi selvää napsausta ja molempien ISOFIX-pistokkeiden osoittajien tulee olla täysin vihreitä.

8 -1

! Tarkasta, että alusta on lujasti asennettuna vetämällä molemmista ISOFIX-pistokkeista.

5. Alustan auton istuimelle asettamisen jälkeen vedä tukijalka lattiaan 9. Kun tukijalan osoitin näyttää vihreää, se on oikein asennettu, jos sen sijaan punaista, se on väärin asennettu. 9 -3

! Tukijalalla on monta asentoa. Kun tukijalan osoitin näyttää punaista, se tarkoittaa, että se on väärässä asennossa.

! Varmista, että tukijalka on täysin kosketuksissa auton lattialevyyn.

! Paina tukijalan vapautusnuppia, sitten lyhennä tukijalkaa vetämällä sitä ylöspäin.

Alusta on täysin koottu, kun 10

! ISOFIX-pistokkeiden tulee olla kiinnitettyinä ja lukittuina liitoksiin. 10 -1

! Tukijalan pitää olla asennettuna oikein, jolloin osoitin näyttää vihreää. 10 -2

6. Työnnä vauvan turvaistuin alas alustalle 11, kun lapsen turvaistuin on oikein kiinnitetty, turvaistuimen osoitin näyttää vihreää. 12

! Vedä vauvan turvaistuinta ylös varmistaaksesi, että se on lujasti alustaan kiinnitetty.

7. Vauvan turvaistuimen vapauttamiseksi vedä kantopussi ylös 13 -2 painaen samaan aikaan lapsen turvajärjestelmän vapautuslukkoa. 13 -1

8. Alustan irrottamiseksi paina ennen alustan auton istuimesta irrottamista ensin sekundaarisen lukituksen nuppia 14 -1, ja sitten nuppia 14 -2 ISOFIX-liitoksissa. 14

9. Paina ISOFIX-vapautusnuppia kootaksesi se. 15

Pääntuki ja olkahihnat

katso kuvia 16 - 17

1. Pääntukea voi säätää vauvan pituuden mukaan. 16
2. Tarkasta, että olkahihnat on säädetty oikealle korkeudelle.

! Riippumatta siitä, missä pääntuki on, tulee pääntuen pohjan olla samalla tasolla lapsen olkapäiden korkeimman pisteen kanssa, näytetty kuvassa 17

! Jos olkahihnat eivät ole oikealla korkeudella, lapsi voi onnettomuuden sattuessa paiskautua turvaistuimesta ulos.

Lapsen turvaaminen täydennetyllä lapsen turvajärjestelmällä

katso kuvia 18 - 23

Huom

1. Vauvan istuimen lisäkappale on tarkoitettu lasten suojaksi. Lapsille, joiden pituus on alle 60 cm, voi käyttää useaa lisäkappaletta..
2. Prima di utilizzare l'inserito per neonati, inserire il cuneo in gommapiuma. 18



Irrota keholle tarkoitettu lisäkappale vauvan istuimesta, kun vauvan olkapäät eivät ole enää mukavasti.

1. Samaan aikaan kun painat hihnojen säätämiseksi tarkoitettua nuppia, vedä molemmat hihnat loppuun asti ulos. 19
2. Avaa olkahihnojen solki painamalla punaista nuppia. 20

3. Aseta vauva turvaistuimeen ja kiinnitä solki. 21 & 22
4. Kiristä olkahihnat vetämällä säätövyötä. 23

Suojakatoksen ja istuintyydyn irrottaminen

katso kuvia 24 - 29

Pehmeiden osien irrottamiseksi noudata edellä mainittuja vaiheita päinvastaisessa järjestyksessä.

Asentaminen ilman alustaa

katso kuvia 30 - 37

! ÄLÄ asenna tätä vauvan turvaistuinta auton istuimelle, jossa on kuvan mukainen turvavyö. 30

! Tämä vauvan turvaistuin sopii auton istuimille, joissa on vedettävä 3-pisteturvavyö. 31

1. Aseta lapsen turvaistuin haluamallesi auton istuimelle. Vedä auton turvavyö ulos ja lukitse se auton solkeen liu'uttaen auton turvavyö turvaistuimen sivuohjainten väliin. 32

! Vauvan turvaistuinta ei saa käyttää, jos auton turvavyön solki (naaraspuolinen osa) on turvalliseen kiinnittämiseen liian pitkä. 32 -2

2. Työnnä viistosuuntainen vyö takaohjaimen sisään. 33

3. Turvaistuimen lujaksi ja turvalliseksi kiinnittämiseksi vedä auton turvavyön olkahihnaa. 34

4. Turvaistuimen tason viivan tulee turvaistuimen asennuksessa olla pohjan kanssa samalla tasolla. 35

! Kiristä auton turvavyötä niin paljon kuin mahdollista, huolehtien siitä, että se ei ole auki kelattuna.

! Turvaistuimen asentamisen jälkeen tarkasta ehdottomasti, onko auton turvavyö oikein asennettu ja lujasti auton solkeen kiinnitetty. 36

Käyttäminen lastenrattaiden kanssa

katso kuvia 38 - 47

Turvaistuimesi on tarkoitettu kiinnitettäväksi tiettyihin Joie-lastenrattaiden malleihin, joissa on erityinen tarjotin, käsi- tai jalkatuki.

- ! Varmista ennen ostamista, että turvaistuin mahtuu lastenrattaisiin.
- ! Älä koskaan päästä kokonaisuuteen samaan aikaan enempää kuin yksi lapsi.
- ! Ennen turvaistuimen kokoamista lukitse rattaiden pyörät.
- ! Tarkasta, että turvaistuimen kiinnitysosat on lujasti kiinnitettyinä rattaisiin.
- ! Säädä kärryjen istuin takaisin matalimpaan asentoonsa.

Käyttö Joie-rattaiden kanssa

Turvaistuimen kiinnittämiseksi Joie-lastenrattaisiin toimi seuraavasti:

1. Aseta turvaistuin rattaisiin niin, että istuimen lovet mahtuvat tarjottimen, käsi- tai jalkatuen reunan yli. Turvaistuin napsahtaa sitten automaattisesti paikalleen. 38 & 39 & 40 & 41
 - ! Jos käsituessa on kangaspäällinen, irrota ensin sen tarranauhalla kiinnitetty päällinen. 40 -1
 - ! Jos lastenrattaissa on erityinen jalkatuki, säädä se pystyasentoon, irrota tarranauha ja sitten nosta kangaspäällinen ylös. 41 -1
2. Käytä lapsen turvaistuimen rattaisiin kiinnittämiseen rattaiden molemmilla sivuilla olevia hihnoja. 42 & 43 & 44

! Yritä vetää turvatuolia ylös tarkastaaksesi, onko se oikein asennuttuna.

Turvaistuimen irrottamiseksi vapauta turvaistuimen hihnat, vedä kärryjen vapautuskädensija ylös vapauttaaksesi turvaistuin tarjottimesta, käsi- tai jalkatuesta, ja sitten nosta turvaistuin kärryistä ulos. Katso kuvia 45 & 46 & 47.

Huolto

- ! Lisäkappaleen vaahtokiilan irrottamisen jälkeen säilytä sitä lapsen ulottumattomissa.
- ! Pese istuinkate ja sisäpehmuste kylmällä vedellä alle 30°C lämpötilassa. Ohjeet kantopussin kankaiden osien puhdistamisesta löydät huoltokyltistä.
- ! Älä silitä pehmeitä esineitä.
- ! Älä puhdista pehmeitä esineitä kemiallisesti tai käytä valkaisuainetta.
- ! Älä käytä turvaistuimen tai alustan pesemiseen laimentamattomia pesuaineita, bensiiniä tai muita orgaanisia liuottimia. Ne voivat vahingoittaa lapsen turvatuolia.
- ! Älä väännä istuinkatetta ja sisäpehmustetta kuivattamiseksi. Se voi jättää istuinkatteeseen ja sisäpehmusteeseen rypyjä.
- ! Ripusta istuinkate ja sisäpehmuste varjoon kuivumaan.
- ! Irrota vauvan turvaistuin ja alusta auton istuimesta, kun et käytä sitä pitempään aikaan. Aseta lapsen turvatuoli viileään ja kuivaan paikkaan lapsen ulottumattomiin.

Apsveicam ar kļūšanu par Joie ģimenes daļu! Mēs esam ļoti priecīgi piedalīties jūsu ceļojumā kopā ar jūsu bērnu. Ceļojot ar Joie i-Snug™ 2 uzlaboto autokrēslu, jūs izmantojat augstas kvalitātes, pilnībā sertificētu drošības i-Size uzlaboto autokrēslu. Lūdzu, rūpīgi izlasiet šo instrukciju un veiciet visas darbības, lai nodrošinātu ērtu braukšanu un vislabāko aizsardzību jūsu bērnam.

Lai izmantotu šo Joie uzlaboto autokrēslu ar i-Size ISOFIX savienojumiem saskaņā ar ANO noteikumiem Nr.129, jūsu bērnam ir jāatbilst tālāk norādītajām prasībām. Bērna augums 40cm-75cm/ Bērna svars ≤13kg; (Bērna vecums < 12 mēneši).

Lai izmantotu šo zīdaiņa autokrēslu ar transportlīdzekļa jostu, bērnam ir jāatbilst tālāk norādītajām prasībām. Bērna augums 40cm-75cm/ Bērna svars ≤13kg; (Bērna vecums < 12 mēneši).

Bāze

Šī instrukcija parāda zīdaiņa autokrēsla un bāzes lietošanu. Šo bāzi var izmantot arī kopā ar citiem Joie zīdaiņu autokrēsliem. Pirms produkta uzstādīšanas un lietošanas, lūdzu, izlasiet visus šajā instrukcijā sniegtos norādījumus.

! SVARĪGI! UZMANĪGI IZLASIET UN SAGLABĀJIET TURPMĀKAI LIETOŠANAI.

Lūdzu, glabājiet lietošanas instrukciju glabāšanas nodaļījumā, kas atrodas bāzes apakšā, kā norādīts attēlā pa labi.

vai
Lūdzu, glabājiet lietošanas instrukciju zem mīkstām detaļām.

Lai iegūtu informāciju par garantiju, lūdzu, apmeklējiet mūsu vietni joiebaby.com

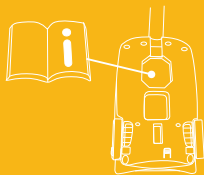

Detaju saraksts

- | | |
|---|--|
| 1 Galvas balsts | 14 Aizmugures polsterējums |
| 2 Sēdekļa paliktnis | 15 Slēdzis autokrēsla atvienošanai no ratu rāmja B |
| 3 Slēdzis autokrēsla atvienošanai no ratu rāmja A | 16 ISOFIX Savienotājs |
| 4 Sānu polsterējums | 17 Apvalka indikators |
| 5 Mazuļa ieliktnis | 18 ISOFIX pamācība |
| 6 Regulēšanas siksnas | 19 Kāju balsts |
| 7 Siksnu regulēšanas poga | 20 Kāju balsta regulēšanas poga A |
| 8 Plecu jostas | 21 Kāju balsta indikators |
| 9 Jumtiņš | 22 Kāju balsta regulēšanas poga B |
| 10 Siksnas savienotāji | 23 Autokrēsla drošības jostu atbrīvošanas poga |
| 11 Siksnas sprādze | |
| 12 Rokturis | |
| 13 Roktura poga | |

Lūdzu, pārlicinieties, ka visas detaļas ir iekļautas. Lūdzu, sazinieties ar pārdevēju, ja kaut kas trūkst.

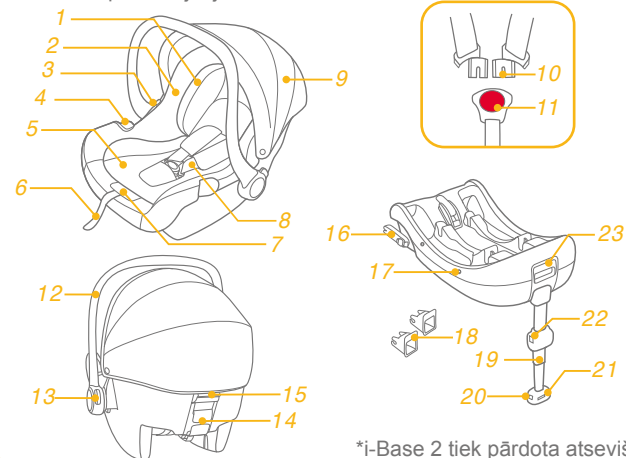

*i-Base 2 tiek pārdota atsevišķi.

BRĪDINĀJUMS



- ! Esiet piesardzīgs uzstādot autokrēslu, novietojiet un uzstādiet to tā, lai krēsla daļas nevarētu iesprūst regulējamā krēslā vai transportlīdzekļa durvīs.
- ! NELIETOJIET uz aizmuguri vērsto autokrēslu uz sēdvietām, kur ir uzstādīts aktīvs priekšējais drošības spilvens.
- ! Lai izmantotu šo autokrēslu ar ISOFIX savienojumiem saskaņā ar ANO noteikumiem Nr.129, jūsu bērnam ir jāatbilst tālāk norādītajām prasībām. Bērna augums 40cm-75cm/ Bērna svars ≤13kg (Bērna vecums ≤12 mēneši).
- ! Lai izmantotu šo autokrēslu ar transportlīdzekļa jostu, bērnam ir jāatbilst tālāk norādītajām prasībām. Bērna augums 40cm-75cm/ Bērna svars ≤13kg (Bērna vecums ≤12 mēneši).
- ! Pastāv iespēja, ka autokrēslu nebūs iespējams izmantot visos apstiprinātajos transportlīdzekļos. Lai iegūtu sīkāku informāciju, lūdzu, skatiet pievienoto piederumu sarakstu.
- ! Visām sīksnām, ar kurām piestiprina autokrēslu transportlīdzeklī, jābūt cieši pievilktām tā, lai visas balsta kājas saskartos ar transportlīdzekļa grīdu, un visas sīksnas vai trieciena vairogi, kas aizsargā bērnu, ir jāpielāgo bērna ķermenim un sīksnas nedrīkst būt savītas
- ! NELIETOJIET nekādus slodzi nesošus kontaktpunktus, izņemot tos, kas aprakstīti instrukcijās un atzīmēti uz autokrēsla.
- ! Kad bērns ir ievietots autokrēslā, drošības josta ir jālieto pareizi. Pārlecinieties, ka jebkura klēpja sīksna ir novilkta zemu, lai iegurnis būtu stingri nofiksēts, un noslogots.
- ! Šis autokrēsls ir jānomaina, ja negadījumā tas ir bijis pakļauts stipram triecienam. Negadījums var radīt jums neredzamus bojājumus.
- ! Apsveriet briesmas, ja ierīcē tiks veiktas jebkādas izmaiņas vai papildinājumi bez atbilstošas iestādes apstiprinājuma, kā arī risks, ka netiek stingri ievērotas autokrēsla ražotāja sniegtās uzstādīšanas instrukcijas.

BRĪDINĀJUMS

- ! ebkurai bagāžai vai citiem priekšmetiem, kas var radīt savainojumus sadursmes gadījumā, jābūt pareizi nostiprinātiem.
- ! Autokrēslu NEDRĪKST IZMANTOT bez mikstajām detaļām.
- ! Mikstās daļas nedrīkst aizstāt ar citām, izņemot ražotāja ieteiktās, jo tās ir autokrēsla neatņemamas sastāvdaļas.
- ! Lūdzu, pārbaudiet, vai šo uzlaboto autokrēslu var pareizi uzstādīt jūsu transportlīdzeklī, pirms to iegādājaties.
- ! NEVIENS autokrēsls nevar garantēt pilnīgu aizsardzību pret traumām negadījuma gadījumā. Tomēr, pareizi izmantojot šo uzlaboto autokrēslu, samazināsies jūsu bērna nopietnu savainojumu vai nāves risks.
- ! Neuzstādiet šo autokrēslu, neievērojot šajā instrukcijā sniegtos norādījumus un brīdinājumus, pretējā gadījumā jūs varat pakļaut bērnu nopietnu traumu vai nāves riskam.
- ! Nelietojiet šo autokrēslu, ja tam ir bojātas vai trūkst kādas detaļas.
- ! Autokrēsla instrukciju glabāt visu to lietošanas laiku.
- ! Lūdzu, turiet šo autokrēslu prom no tiešiem saules stariem, pretējā gadījumā tas var būt pārāk karsts bērna ādai. Pirms bērna ievietošanas tajā vienmēr pieskarieties un pārbaudiet autokrēslu.
- ! NEATSTĀJIET savu bērnu bez uzraudzības autokrēslā.
- ! Saistībā ar "i-Size" autokrēslu" lietotājam ir jāizlasa arī transportlīdzekļa ražotāja instrukciju.

Ārkārtas situācija

Ārkārtas situācijas vai negadījuma gadījumā vissvarīgākais ir nekavējoties nodrošināt bērna aprūpi, sniedzot pirmo palīdzību un medicīnisko palīdzību.

Attēls uzstādīšanai	Piemērots
	Bērna augums 40cm-75cm/ Bērna svars ≤ 13kg (bērna vecums ≤ 12 mēneši)
	Bērna augums 40cm-75cm/ Bērna svars ≤ 13kg Bērna vecums ≤ 12 mēneši
	Bērna augums 40cm-75cm/ Bērna svars ≤ 13kg Bērna vecums ≤ 12 mēneši

Produkta apraksts

NELIETOJIET uz aizmuguri vērsto autokrēslu sēdvietās, kur ir uzstādīts aktīvs priekšējais drošības spilvens.

i-Snug™ 2 zīdaiņu autokrēsls ir saderīgs ar i-Base 2, i-Base lx 2, i-Base Advance, i-Base Encore

1. Šis ir "i-Size" uzlabotais autokrēsls. Tas ir apstiprināts saskaņā ar ANO noteikumiem Nr. 129 lietošanai uz i-Size saderīgām transportlīdzekļa sēdvietām, kā norādījuši transportlīdzekļa ražotāji transportlīdzekļa lietotāja instrukcijā.
2. Ja rodas šaubas, konsultējieties ar autokrēsla ražotāju vai pārdevēju.

i-Snug™ 2 zīdaiņu autokrēsls ir saderīgs ar ClickFit R129, i-Base 2 baze tvirtināt ir montuojant su transporto priemonės saugos diržais.

1. Šis ir īpašs transportlīdzekļa uzlabotais autokrēsls, kas nostiprināms ar drošības jostu.
2. Ja rodas šaubas, konsultējieties ar autokrēsla ražotāju vai pārdevēju.

i-Snug™ 2 zīdaiņu autokrēslu moduļus var izmantot atsevišķi

1. Šis ir universālais autokrēsls, kas nostiprināms ar drošības jostu. Tas ir apstiprināts saskaņā ar ANO Noteikumiem Nr. 129 lietošanai galvenokārt "Universālās sēdvietās", kā norādījuši transportlīdzekļa ražotāji transportlīdzekļa lietotāja instrukcijā.
2. Ja rodas šaubas, konsultējieties ar autokrēsla ražotāju vai pārdevēju.

Problēmas ar uzstādīšanu

skatīt attēlus 1 - 2

Roktura regulēšana

skatīt attēlus 3 - 4

Zīdaīņu autokrēsla rokturi var noregulēt 3 pozīcijās. 3

! Pozīcija - Pozīcija automašīnai, pārnēsāšanai rokās vai pārvietošanai uz ratiem.

Lai noregulētu rokturi, nospiediet roktura pogas abās pusēs lai to atbrīvotu 4 -1, un pēc tam pārvietojiet rokturi, līdz tas noklikšķj kādā no 3 pozīcijām 4 -2

Uzstādīšana ar bāzi

skatīt attēlus 5 - 15

1. Izvelciet balsta kāju no uzglabāšanas nodaļuma. 5
2. Savienojiet ISOFIX vadotnes ar ISOFIX fiksācijas punktiem. ISOFIX vadotnes var aizsargāt transportlīdzekļa sēdekļa virsmu no plīsumiem. Tie var arī palīdzēt redzēt ISOFIX savienotājus. 6
3. Pagrieziet krēsla ISOFIX savienotājus par 180 grādiem, līdz tie ir vērsti ISOFIX vadotņu virzienā. 7
4. Izlīdziniet ISOFIX savienotājus ar ISOFIX vadotnēm un pēc tam ievietojiet abus ISOFIX savienotājus ISOFIX fiksācijas punktos.. 8

! Pārliedzinieties, vai abi ISOFIX savienotāji ir droši pievienoti to ISOFIX fiksācijas punktiem. Ir jābūt diviem dzirdamiem klikšķiem, un abu ISOFIX savienotāju indikatoru krāsai jābūt zaļai. 8 -1

! Pārbaudiet, vai bāze ir droši uzstādīta, pavelkot abus ISOFIX savienotājus.

5. Pēc bāzes novietošanas uz transportlīdzekļa sēdekļa izvelciet balsta kāju līdz grīdai 9. Ja balsta kājas indikators ir zaļš, tas nozīmē, ka tā ir pareizi uzstādīta, sarkans nozīmē, ka tā ir uzstādīta nepareizi. 9 -3

! Balsta kājai ir vairākas pozīcijas. Ja balsta kājas indikators ir sarkans, tas nozīmē, ka balsta kāja atrodas nepareizā pozīcijā.

! Pārliedzinieties, vai balsta kāja pilnībā saskaras ar transportlīdzekļa grīdu.

! Nospiediet balsta kājas atbrīvošanas pogu, pēc tam saīsiniet balsta kāju, pavelkot uz augšu.

Pilnībā uzstādīta bāze ir attēlota 10

! ISOFIX savienotājiem jābūt piestiprinātiem un nofiksētiem ISOFIX fiksācijas punktos. 10 -1

! Balsta kājai jābūt pareizi uzstādītai un indikatoram jābūt zaļam. 10 -2

6. Uzstādiet zīdaīņu autokrēslu uz bāzi 11, ja autokrēsls ir nostiprināts pareizi, indikators ir zaļš. 12

! Pavelciet uz augšu autokrēslu, lai pārliedzinātos, ka tas ir droši nostiprināts uz bāzes.

7. Lai atbrīvotu autokrēslu, pavelciet to uz augšu 13 -2 vienlaikus spiežot autokrēsla atbrīvošanas pogu. 13 -1

8. Lai noņemtu pamatni, pirms pamatnes noņemšanas no transportlīdzekļa sēdekļa vispirms nospiediet sekundārās bloķēšanas pogu 14 -1, un pēc tam pogu 14 -2 uz ISOFIX savienotājiem. 14

9. Nospiediet ISOFIX atbrīvošanas pogu, lai salocītu ISOFIX savienotājus. 15

Galvas balsts un plecu jostas

skatīt attēlus 16 - 17

1. Galvas balstu var regulēt atbilstoši mazuļa augumam. 16
2. Pārbaudiet, vai plecu jostas ir iestatītas pareizā augstumā.
! Neatkarīgi no tā, kur atrodas galvas balsts, galvas balsta apakšdaļai jābūt vienā līmenī ar bērna pleca augstāko punktu, kā 17
! Ja plecu jostas nav pareizā augstumā, sadursmes gadījumā bērns var tikt izmests no autokrēsla.

Bērna nostiprināšana uzlabotajā autokrēslā

skatīt attēlus 18 - 23

Huom

1. Zīdaiņu ieliktnis ir paredzēts bērnu aizsardzībai. Zīdaiņu ieliktni ir paredzēti bērniem, kuru augums nepārsniedz 60 cm.
2. Pirms ieliktna izmantošanas, lūdzu, pievienojiet putu paliktni. 18



Izņemiet zīdaiņa ieliktna daļu, kad zīdaiņa pleci vairs komfortabli nepieguļ.

1. Nospiežot jostas regulēšanas pogu, pilnībā izvelciet plecu jostas caur autokrēslu. 19
2. Nofiksējiet jostas sprādzi, nospiežot sarkano pogu. 20
3. Ievietojiet bērnu zīdaiņa autokrēslā un aizslēdziet sprādzi. 21 & 22
4. Pievelciet plecu jostu, velkot regulēšanas siksnu. 23

Jumtiņa un sēdekļa paliktņa noņemšana

skatīt attēlus 24 - 29

Lai atkārtoti saliktu mīkstās daļas, veiciet iepriekš minētās darbības reversā kārtībā.

Uzstādīšana bez bāzes

skatīt attēlus 30 - 37

- ! NEUZSTĀDIET šo autokrēslu uz transportlīdzekļa sēdekļiem ar divpunktu drošības jostām. 30
- ! Šis zīdaiņa autokrēsls ir piemērots tikai transportlīdzekļa sēdekļiem ar 3 punktu drošības jostām. 31
1. Novietojiet autokrēslu uz vēlamā transportlīdzekļa sēdekļa. Izvelciet transportlīdzekļa drošības jostu un nofiksējiet to transportlīdzekļa sprādzē, izvelkot transportlīdzekļa klēpja jostu caur zīdaiņa autokrēsla sānu atverēm. 32
- ! Autokrēslu nedrīkst izmantot, ja transportlīdzekļa drošības jostas sprādze (sprādzes gals) ir pārāk vaļīga, lai droši nostiprinātu autokrēslu. 32 - 2
2. Izvelciet diagonālo jostu caur aizmugurējo tai paredzēto atveri. 33
3. Pavelciet transportlīdzekļa plecu jostu, lai cieši un droši nostiprinātu autokrēslu. 34
4. Kad autokrēsls ir uzstādīts, līmeņa līnijai uz zīdaiņu autokrēsla sāna jābūt paralēli grīdai. 35
- ! Nosprigojiet transportlīdzekļa drošības jostu, cik vien iespējams, pārbaudiet vai tā nav vaļīga vai savīta.

- ! Pēc autokrēsla uzstādīšanas vienmēr pārbaudiet, vai transportlīdzekļa drošības jostas ir pareizi novietotas un droši nostiprinātas transportlīdzekļa sprādzē. 

Izmantošana ar ratiem







skatīt attēlus  - 

Jūsu zīdaiņu autokrēsls ir paredzēts piestiprināšanai pie noteiktiem Joie ratu modeļiem ar īpašu pamatni, roku vai kāju balstu.

- ! Pirms ratu iegādes, lūdzu, pārlicinieties, ka jūsu zīdaiņu autokrēsls atbilst ratiem.
- ! Nekad nepārvadāriet vairākus mazuļus vienā autokrēslā.
- ! Pirms zīdaiņu autokrēsla uzstādīšanas, nofiksējiet ratu bremzes.
- ! Pārbaudiet, vai detaļas, kas tiek izmantotas zīdaiņu autokrēsla nostiprināšanai, ir droši piestiprinātas pie ratiem.
- ! Nolieciet ratu sēdekļa muguru atpakaj zemākajā pozīcijā.



Izmantošana ar Joie ratiem

Lai uzstādītu zīdaiņu autokrēslu uz Joie ratiem, lūdzu, veiciet šīs darbības:

1. Novietojiet zīdaiņu autokrēslu uz ratiem tā, lai sviru robi atbilstu roktura, pamatnes vai kāju balsta malai. Tad zīdaiņu autokrēsls automātiski nofiksēsies pareizajās vietās.  &  &  & 
- ! Ja roku balstam ir auduma pārvalks, lūdzu, vispirms noņemiet to.  -1
- ! Ratiem ar īpašu kāju balstu, lūdzu, noregulējiet kāju balstu vertikālā stāvoklī, noņemiet Velcro, un pēc tam paceliet auduma pārvalku.  -1

2. Izmantojiet siksnas abās ratu pusēs, lai nostiprinātu autokrēslu.  &  & 

- ! Mēģiniet pavilkt autokrēslu uz augšu, lai pārbaudītu, vai tas ir pareizi uzstādīts.

Lai noņemtu autokrēslu, atslēdziet siksnas, pavelciet uz augšu ratiņu atbrīvošanas rokturi, lai atbrīvotu autokrēslu no pamatnes, roku vai kāju balsta, un pēc tam izņemiet autokrēslu no ratiem. Lūdzu, skatīt  &  & .

Kopšana un apkope

- ! Pēc putu ieliktna noņemšanas, lūdzu, novietojiet to bērnam nepieejamā vietā.
- ! Mazgājiet sēdekļa pārvalku un iekšējo polsterējumu ar aukstu ūdeni zem 30°C. Norādījumus par zīdaiņu autokrēsla auduma daļu tīrīšanu, lūdzu, skatiet uz etiķetes.
- ! Negludiniet mīkstās produkta daļas.
- ! Nebalināt vai netīrīt mīkstās produkta daļas ķīmiskajā tīrītavā.
- ! Neizmantojiet neatšķaidītus mazgāšanas līdzekļus, benzīnu vai citus organiskus šķīdinātājus, lai mazgātu zīdaiņu autokrēslu vai bāzi. Tas var sabojāt autokrēslu.
- ! Neizgrieziet sēdekļa pārvalku un iekšējo polsterējumu, lai tos žāvētu. Tas var padarīt sēdekļa pārvalku un iekšējo polsterējumu krokainu.
- ! Lūdzu, pakariniet sēdekļa pārvalku un iekšējo polsterējumu ēnā.
- ! Lūdzu, noņemiet autokrēslu no transportlīdzekļa sēdekļa, ja tas netiek lietots ilgu laiku. Novietojiet uzlaboto autokrēslu vēsā, sausā un bērnam nepieejamā vietā.

Sveikiname tapus „Joie“ šeimos dalimi! Labai džiaugiamės galėdami būti jūsų ir jūsų mažylio gyvenimo dalimi. Keliaudami su patobulintu vaiko tvirtinimo įtaisu „Joie i-Snug™ 2“ naudojate aukštos kokybės, visiškai sertifikuotą saugos i-Size patobulintą vaiko tvirtinimo sistemą. Atidžiai perskaitykite šį vadovą ir atlikite kiekvieną žingsnį, kad užtikrintumėte patogų važiavimą ir geriausią jūsų vaiko apsaugą.

Norint naudoti šį patobulintą Joie vaiko tvirtinimo įrenginį su „i-Size ISOFIX“ jungtimis pagal JT taisyklę Nr. 129, jūsų vaikas turi atitikti šiuos reikalavimus: Vaiko ūgis 40–75 cm / Vaiko svoris ≤ 13 kg; (Vaiko amžius < 12 mėnesių).

Norint naudoti šį kūdikio nešynės modelį su transporto priemonės diržu, jūsų vaikas turi atitikti šiuos reikalavimus: Vaiko ūgis 40–75 cm / Vaiko svoris ≤ 13 kg; (Vaiko amžius < 12 mėnesių).

Pagrindas

Šiose instrukcijose parodytas kūdikio nešynės modulio ir pagrindo naudojimas. Šį pagrindą taip pat galima naudoti su kitu tam tikru „Joie“ kūdikio nešynės moduliui. Prieš montuodami ir naudodami gaminį, perskaitykite visas šiame vadove pateiktas instrukcijas.

! SVARBU: SAUGOTI ATEIČIAI. ATIDŽIAI PERSKAITYKITE.

Naudojimo instrukciją laikykite dėtvuvėje, esančioje pagrindo apačioje, kaip parodyta paveikslėlyje, arba naudojimo instrukciją laikykite po minkštomis dalimis.

Norėdami gauti informacijos apie garantiją, apsilankykite mūsų svetainėje adresu joiebaby.com

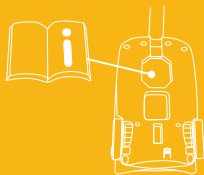

Dalių sąrašas

- | | |
|--|--|
| 1 Galvos atrama | 14 Galinis kreiptuvas |
| 2 Sėdynės pagalvėlė | 15 Vežimėlio fiksavimo atleidimo mygtukas B |
| 3 Vežimėlio fiksavimo atleidimo mygtukas A | 16 „ISOFIX“ jungtis |
| 4 Šoninis kreiptuvas | 17 Korpuso indikatorius |
| 5 Vaikiškas įdėklas | 18 „ISOFIX“ kreiptuvai |
| 6 Reguliavimo juosta | 19 Apkrovos kojelė |
| 7 Diržų reguliavimo mygtukas | 20 Apkrovos kojelės reguliavimo mygtukas A |
| 8 Pečių diržai | 21 Apkrovos kojelės indikatorius |
| 9 Baldakimas | 22 Apkrovos kojelės reguliavimo mygtukas B |
| 10 Diržų jungtys | 23 Vaiko priveržimo įtaisas Atleidimo mygtukas |
| 11 Diržų sagtis | |
| 12 Rankena | |
| 13 Rankenos mygtukas | |

Įsitinkinkite, kad netrūksta dalių. Jei ko nors trūksta, susisiekiite su pardavėju.

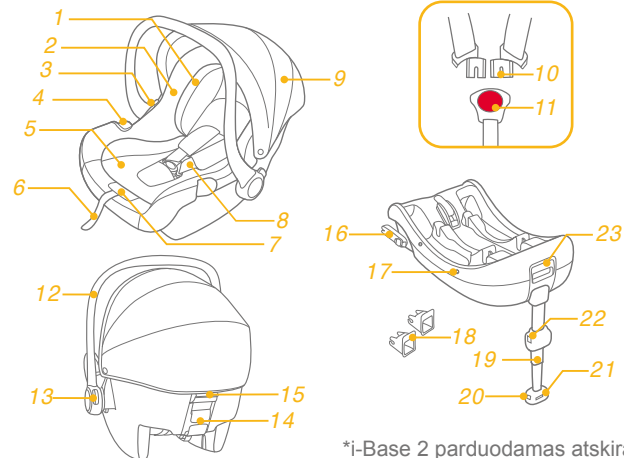

*i-Base 2 parduodamas atskirai

ĮSPĖJIMAS



- ! EBŪKITE atsargūs, kad sustiprintos vaiko apsaugos įtaiso standūs elementai ir plastikinės dalys būtų išdėstytos ir sumontuotos taip, kad neįstrigtų kilnojamojoje sėdynėje arba transporto priemonės durelėse.
- ! N ENAUDOKITE atgal atsuktų sustiprintos vaiko apsaugos įtaisų sėdimose padėtyse, kur sumontuota aktyvi priekinė oro pagalvė.
- ! Noredami naudoti šį sustiprintos vaiko apsaugos įtaisą su „ISOFIX“ jungtimis pagal JT taisyklę Nr. 129, jūsų vaikas turi atitikti šiuos reikalavimus. Vaiko ūgis 40–75 cm / Vaiko svoris ≤ 13 kg (vaiko amžius ≤ 12 mėn.).
- ! Norint naudoti šį kūdikio nešyklės modulį su transporto priemonės diržu, jūsų vaikas turi atitikti šiuos reikalavimus. Vaiko ūgis 40–75 cm / Vaiko svoris ≤ 13 kg (vaiko amžius ≤ 12 mėn.).
- ! Sustiprintos vaiko apsaugos įtaisas gali tilpti ne visose patvirtintose transporto priemonėse. Noredami gauti daugiau informacijos, žr. pridedamą tvirtinimo detalių sąrašą.
- ! Visi dirželiai, laikantys sustiprintos vaiko apsaugos įtaisą prie transporto priemonės, turi būti įtempti. Kiekviena atraminė kojėlė turi liestis su transporto priemonės grindimis, bet kokie vaiką sulaukiantys diržai arba apsauginiai skydai turi būti pritaikyti prie vaiko kūno ir diržai neturi būti susisukę.
- ! NENAUDOKITE jokių apkrovą laikančių kontaktinių taškų, išskyrus tuos, kurie aprašyti instrukcijose ir pažymėti ant sustiprintos vaiko apsaugos įtaiso.
- ! Pasodinus vaiką į šį sustiprintos vaiko apsaugos įtaisą, saugos diržas turi būti naudojamas tinkamai. Įsitinkinkite, kad bet koks juosmens diržas yra dėvimas žemai, kad dubuo būtų tvirtai pritvirtintas, turi būti įtemptas.
- ! Šis sustiprintas vaiko apsaugos įtaisas turėtų būti pakeistas, kai avarijos metu jis buvo apgadintas. Nelaimingas atsitikimas gali padaryti žalos, kurios jūs negalite pamatyti.
- ! Atsižvelkite į pavojų, kurį sukelia bet kokie įtaiso pakeitimai ar papildymai be atitinkamos įstaigos patvirtinimo, ir pavojus, jei nesilaikysite sustiprintos vaiko apsaugos įtaiso gamintojo pateiktų montavimo instrukcijų.
- ! Laikykite šį sustiprintos vaiko apsaugos įtaisą atokiau nuo saulės spindulių, nes priešingu atveju jis gali būti per karštas vaiko odai. Prieš įsodindami vaiką į jį, visada palieskite, kad patikrintumėte.
- ! NEPALIKITE savo vaiko be priežiūros sustiprintos vaiko apsaugos įtaise.

ĮSPĖJIMAS

- ! Bet koks bagažas ar kiti daiktai, galintys sužaloti susidūrimo atveju, turi būti tinkamai pritvirtinti.
- ! Sustiprintos vaiko apsaugos įtaiso NEGALIMA NAUDOTI be minkštųjų dalių. Minkšti gaminiai neturėtų būti keičiami jokiais kitais, nei rekomenduoja gamintojas, nes minkšti gaminiai yra neatsiejama įtaiso dalis.
- ! Prieš pirkdami patikrinkite, ar šis sustiprintos vaiko apsaugos įtaisas gali būti tinkamai sumontuotas jūsų transporto priemonėje.
- ! JOKIOS sustiprintos vaiko apsaugos priemonės negali užtikrinti visiškos apsaugos nuo sužalojimų avarijos metu. Tačiau tinkamai naudojant šį sustiprintos vaiko apsaugos įtaisą sumažės rimto sužalojimo arba mirties pavojus jūsų vaikui.
- ! NENAUDOKITE šio sustiprintos vaiko apsaugos įtaiso nesilaikydami šiame vadove pateiktų nurodymų, nes galite rimtai sužaloti vaiką arba sukelti jo mirtį.
- ! NENAUDOKITE šio sustiprintos vaiko apsaugos įtaiso, jei jis yra sugadintas arba trūksta dalių. Instrukcijas galima saugoti ant vaiko apsaugos įrenginio visą jo naudojimo laikotarpį.
- ! Jei naudojate „i-Size“ sustiprintos vaiko apsaugos įtaisą, naudotojui taip pat reikia žiūrėti į transporto priemonės gamintojo vadovą.

Neatidėliotina situacija

Neatidėliotinos situacijos ar nelaimingų atsitikimų atveju svarbiausia, kad jūsų vaiku būtų nedelsiant suteikta pirmoji pagalba ir medicininis gydymas.

Diegimo paveikslas	Tinka
	Vaiko ūgis 40–75 cm / Vaiko svoris ≤ 13 kg (vaiko amžius ≤ 12 mėn.)
	Vaiko ūgis 40–75 cm / Vaiko svoris ≤ 13 kg (vaiko amžius ≤ 12 mėn.)
	Vaiko ūgis 40–75 cm / Vaiko svoris ≤ 13 kg (vaiko amžius ≤ 12 mėn.)

Gaminio informacija

NENAUDOKITE atgal atsuktų sustiprintos vaiko apsaugos įtaiso sėdimoms padėtims, kur sumontuota aktyvi priekinė oro pagalvė.

„i-Snug™ 2“ kūdikio nešynės modulis suderinamas su „i-Base 2“, „i-Base lx 2“, „i-Base Advance“, „i-Base Encore“.

1. Tai „i-Size“ patobulinta vaiko tvirtinimo sistema. Ji patvirtinta pagal JT taisyklę Nr. 129, skirta naudoti su „i-Size“ suderinamose transporto priemonės sėdynėse, kaip nurodė transporto priemonės gamintojai transporto priemonės naudotojo vadove.

2. Jei abejojate, kreipkitės į sustiprintos vaiko apsaugos įtaiso gamintoją arba pardavėją.

„i-Snug™ 2“ kūdikio nešynės modulis yra suderinamas su „ClickFit R129“, i-Base 2 ar transportlīdzekļa drošības jostām

1. Tai yra specifinė transportavimo priemonė, prisegama patobulinta vaikų apsaugos sistema.

2. Jei abejojate, kreipkitės į patobulintos vaiko apsaugos sistemos gamintoją arba pardavėją.

„i-Snug™ 2“ kūdikio nešynės modulį galima naudoti atskirai

1. Tai universali prisegama patobulinta vaikų apsaugos sistema. Ji patvirtinta pagal JT taisyklę Nr. 129, visų pirma skirta naudoti „universaliose sėdimose padėtyse“, kaip nurodė transporto priemonės gamintojai transporto priemonės naudotojo vadove.

2. Jei abejojate, kreipkitės į patobulintos vaiko apsaugos sistemos gamintoją arba pardavėją.

Montavimo patikrinimas

Žr. 1 - 2

Rankenos reguliavimas

Žr. 3 - 4

Kūdikio nešynės modulio rankeną galima reguliuoti į 3 padėtis. 3

! padėtis – padėtis gabenti automobiliu, rankiniu būdu ar vežimėliu.

Norėdami sureguliuoti rankeną, paspauskite abiejose pusėse esančius rankenos mygtukus, kad ją atlaisvintumėte 4 -1, tada pasukite rankeną, kol ji užsifiksuos bet kurioje iš 3 padėčių 4 -2

Montavimas su pagrindu

Žr. 5 - 15

1. Išskleiskite apkrovos kojelę iš daiktadėžės. 5
2. Sumontuokite „ISOFIX“ kreiptuvus su „ISOFIX“ tvirtinimo taškais. „ISOFIX“ kreiptuvai gali apsaugoti automobilio sėdynės paviršių nuo plyšimo. Jie taip pat gali nukreipti „ISOFIX“ jungtis. 6
3. Pasukite „ISOFIX“ jungtis 180 laipsnių kampu, kol jos bus nukreiptos „ISOFIX“ kreiptuvų kryptimi. 7
4. Sulygiuokite „ISOFIX“ jungtis su „ISOFIX“ kreiptuvais ir spustelėkite abi „ISOFIX“ jungtis į „ISOFIX“ tvirtinimo taškus. 8

! Įsitinkinkite, kad abi „ISOFIX“ jungtys yra tvirtai pritvirtintos prie savo „ISOFIX“ tvirtinimo taškų. Turi pasigirsti du spragtelėjimai, o abiejų „ISOFIX“ jungčių indikatoriai turi šviesti žaliai. 8 -1

! Patraukdami abi „ISOFIX“ jungtis patikrinkite, ar pagrindas yra patikimai sumontuotas.

5. Uždėję pagrindą ant transporto priemonės sėdynės, ištieskite apkrovos kojelę iki grindų 9. Kai apkrovos kojelės indikatorius šviečia žaliai, reiškia, kad jis sumontuotas teisingai, o raudonas reiškia, kad jis sumontuotas neteisingai. 9 -3

! Apkrovos kojelė turi keletą padėčių. Kai apkrovos kojelės indikatorius šviečia raudonai, tai reiškia, kad apkrovos kojelė yra neteisingoje padėtyje.

! Įsitinkinkite, kad apkrovos kojelė visiškai liečiasi su transporto priemonės grindų plokšte.

! Paspauskite apkrovos kojelės atleidimo mygtuką, tada sutrumpinkite apkrovos kojelę į viršų.

Visiškai surinktas pagrindas parodytas 10

! „ISOFIX“ jungtys turi būti pritvirtintos ir užfiksuotos „ISOFIX“ tvirtinimo taškuose. 10 -1

! Apkrovos kojelė turi būti tinkamai sumontuota, jei dega žalias indikatorius. 10 -2

6. Stumkite kūdikio nešynės modulį žemyn į pagrindą 11. jei sustiprintos vaiko apsaugos įtaisas yra užfiksuotas, sustiprintos vaiko apsaugos įtaiso indikatorius švies žaliai. 12

! Patraukite kūdikio nešynės modulį, kad įsitikintumėte, jog jis tvirtai pritvirtintas prie pagrindo.

7. Norėdami atlaisvinti kūdikio nešynės modulį, patraukite jį aukštyn 13 -2 spausdami vaiko kėdutės atleidimo mygtuką. 13 -1

8. Norėdami nuimti pagrindą, pirmiausia paspauskite antrinio užrakto mygtuką 14 -1, tada mygtuką 14 -2 ant „ISOFIX“ jungčių prieš nuimdami pagrindą nuo transporto priemonės sėdynės. 14

9. Norėdami sulankstyti „ISOFIX“, paspauskite „ISOFIX“ atleidimo mygtuką. 15

Galvos atrama ir pečių diržai

Žr. 16 - 17

1. Galvos atrama gali būti reguliuojama pagal kūdikio ūgį. 16
 2. Patikrinkite, ar pečių diržų dirželiai nustatyti reikiamame aukštyje.
- ! Nesvarbu, kur yra galvos atrama, galvos atramos apačia turi būti viename lygyje su aukščiausiu vaiko peties tašku, kaip parodyta 17
- ! Jei pečių diržų dirželiai nėra tinkamo aukščio, vaikas gali iškristi iš sustiprintos vaiko apsaugos įtaiso, jei įvyktų susidūrimas.

Sustiprintos vaiko apsaugos pamatyti vaizdus

Žr. 18 - 23

Pastaba

1. Kūdikių įdėklas skirtas vaikų apsaugai. Vaikams, kurių ūgis mažesnis nei 60 cm, tinka naudoti kūdikių įdėklą.
2. Prieš naudodami įdėklą, pridėkite putplasčio pleišta. 18



Išimkite kūdikio įdėklo dalį, kai kūdikio pečiai nebetelpa patogiai.

1. Spausdami diržų reguliavimo mygtuką, iki galo patraukite abu sustiprintos vaiko apsaugos įtaiso pečių diržus. 19
2. Atsekite diržų sagtį paspausdami raudoną mygtuką. 20
3. Įdėkite vaiką į kūdikio nešynės modulį ir užfiksuokite sagtį 21 & 22

295

4. Priveržkite pečių diržus patraukdami reguliavimo juostą. 23

Nuimamas stogelis ir sėdynės pagalvėlė

Žr. 24 - 29

Norėdami iš naujo surinkti minkštus gaminius, atlikite pirmiau minėtus veiksmus.

Montavimas be pagrindo

Žr. 30 - 37

- ! NENAUDOKITE šio kūdikio nešynės modulio ant transporto priemonės sėdynių su juosmens diržais. 30
- ! Šis kūdikio nešynės modulis tinka tik transporto priemonių sėdynėms su 3 taškų įtraukiamu saugos diržu. 31
1. Padėkite kūdikio nešynės modulį ant transporto priemonės sėdynės ten, kur norite jį įdėti. Ištraukite transporto priemonės saugos diržą ir užfiksuokite jį transporto priemonės sagtimi, įstumdami transporto priemonės juosmens diržą į kūdikio nešynės modulio šoninius kreiptuvus. 32
 - ! Kūdikio nešynės modulio naudoti negalima, jei transporto priemonės saugos diržo sagtis (moteriškas sagties galas) yra per ilgas, kad būtų galima saugiai pritvirtinti kūdikio nešynės modulį. 32 - 2
 2. Įstumkite įstrižą diržą į galinį kreiptuvą. 33
 3. Patraukite transporto priemonės pečių diržą, kad tvirtai ir patikimai pritvirtintumėte kūdikio nešynės modulį. 34
 4. Kūdikio nešynės modulio lygio linija turi būti lygi su žeme, kai montuojamas kūdikio nešynės modulis. 35
- ! Kiek įmanoma įtempkite transporto priemonės saugos diržą ir patikrinkite, ar jis nėra atsilaisvinęs ar susisukęs.
- ! Sumontavę kūdikio nešynės modulį visada patikrinkite, ar transporto priemonės diržai yra tinkamai nuvesti ir tvirtai pritvirtinti prie automobilio sagties. 36

296

Naudojimas su vežimėliais

Žr. 38 - 47

Jūsų kūdikio nešynės modulis yra skirtas pritvirtinti prie tam tikrų „Joie“ vežimėlių modelių, turinčių specialų padėklą, porankį arba blauzdos atramą.

- ! Prieš pirkdami įsitinkite, kad jūsų vežimėlyje tilps kūdikio nešynės modulis.
- ! Niekada nesodinkite į sistemą vienu metu daugiau nei vieno kūdikio.
- ! Prieš surinkdami kūdikio nešynės modulį, paspauskite vežimėlio stabdį.
- ! Patikrinkite, ar dalys, naudojamos kūdikių nešynės moduliui pritvirtinti, tvirtai pritvirtintos prie vežimėlio.
- ! Atloškite vežimėlio sėdynę atgal į žemiausią padėtį.

Naudojimas su „Joie“ vežimėliais

Norėdami sumontuoti kūdikio nešynės modulį ant „Joie“ vežimėlių, atlikite šiuos veiksmus:

1. Įdėkite kūdikio nešynės modulį į vežimėlį taip, kad svirties įpjovos tilptų per porankio, padėklo ar blauzdos atramos kraštą. Tada kūdikio nešynės modulis automatiškai užsifiksuos. 38 & 39 & 40 & 41
- ! Jei porankis turi medžiaginį dangtelį, pirmiausia nuimkite velcro juostelę nuo porankio dangtelio. 40 -1
- ! Vežimėliui su specialia blauzdos atrama sureguliuokite blauzdos atramą į vertikalią padėtį, nuimkite velcro juostelę ir pakelkite medžiaginį dangtelį. 41 -1

2. Norėdami pritvirtinti vaiko kėdutę, naudokite dirželius abiejose tvirtinimo įtaiso pusėse. 42 & 43 & 44

! Pabandykite patraukti vaiko kėdutę aukštyn, kad patikrintumėte, ar ji tinkamai pritvirtinta.

Norėdami išimti kūdikio nešynės modulį, atlaisvinkite dirželius nuo kūdikio nešynės modulio, patraukite į viršų vežimėlio atlaisvinimo rankenėlę, kad atlaisvintumėte kūdikio nešynės modulį nuo dėklo, porankio ar blauzdos atramos, tada iškelkite nešynės modulį iš vežimėlio. 45 & 46 & 47.

Tvarkymas ir priežiūra

- ! Išėmę putplasčio įdėklo pleišta, laikykite jį tokioje vietoje, kur vaikas negalėtų jo pasiekti.
- ! Nuplaukite sėdynės užvalkalą ir vidinį pamušalą šaltu vandeniu iki 30 °C. Instrukcijas, kaip valyti medžiagines nešynės dalis, rasite priežiūros etiketėje.
- ! Nelyginkite minkštų gaminių.
- ! Nebalinkite ir nenaudokite sauso cheminio valymo minkštiems gaminiams.
- ! Nenaudokite neskiestų ploviklių, benzino ar kitų organinių tirpiklių kūdikių nešynei arba pagrindui plauti. Tai gali sugadinti sustiprintą vaiko apsaugos įtaisą.
- ! Bandydami išdžiovinti, nesukite sėdynės užvalkalo ir vidinio paminkštinimo. Dėl to sėdynės užvalkalas ir vidinis pamušalas gali susiraukšlėti.
- ! Džiovinkite sėdynės užvalkalą ir vidinę pagalvėlę pavėsyje.
- ! Jei nenaudojate ilgą laiką, išimkite kūdikio nešynės modulį ir pagrindą iš transporto priemonės sėdynės. Sustiprintos vaiko apsaugos įtaisą pastatykite vėsioje, sausoje vietoje ir ten, kur vaikas negalės jos pasiekti.

ET

Tere tulemast Joie'sse

Õnnitleme teid Joie perekonda kuulumise puhul! Meil on väga hea meel, et saame koos teie väikese lapsega olla osaks teie reisist. Joie i-Snug™ 2 täiustatud lapse turvaistmega reisides kasutate kvaliteetset, täielikult sertifitseeritud i-Size Enhanced lapsetooli. Lugege see juhend hoolikalt läbi ja järgige kõiki samme, et tagada oma lapsele mugav sõit ja parim kaitse.

Selle Joie täiustatud lapse turvatooli kasutamiseks i-Size ISOFIX ühendustega vastavalt ÜRO eeskirjale nr 129 peab teie laps vastama järgmistele nõuetele. Lapse pikkus 40cm-75cm/ Lapse kaal ≤ 13kg; (Lapse vanus < 12 kuud).

Imiku kandemooduli kasutamiseks koos sõiduki turvavööga peab teie laps vastama järgmistele nõuetele. Lapse pikkus 40cm-75cm/ Lapse kaal ≤ 13kg; (Lapse vanus < 12 kuud).

Alus

Antud juhised näitavad imiku kandemooduli ja aluse kasutamist. Seda alust saab kasutada ka teiste teatud Joie kandemoodulitega. Enne toote paigaldamist ja kasutamist lugege läbi kõik selles juhendis olevad juhised.

! OLULINE: SÄILITA EDASISEKS KASUTAMISEKS. PALUN LUGEDA TÄHELEPANELIKULT.

Palume säilitada antud juhiseid all olevas panipaigas, nagu on näidatud joonisel või hoiustada kasutusjuhend pehmete osade all.

Garantii teabe osas palun külastada meie veebilehekülge joiebaby.com

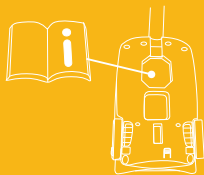

Nimekiri osadest

- | | |
|-------------------------------------|---|
| 1 Peatugi | 14 Tagumine juhik |
| 2 Istmepadi | 15 Vankri fikseeritud vabastusnupp B |
| 3 Vankri fikseeritud vabastusnupp A | 16 ISOFIX ühendus |
| 4 Külguhend | 17 Väline indikaator |
| 5 Lapse istekoht | 18 ISOFIX ühendus |
| 6 Reguleerimisrihm | 19 Tugijalg |
| 7 Rakmete reguleerimis nupp | 20 Tugijala reguleerimise nupp A |
| 8 Õlarihmad | 21 Tugijala indikaator |
| 9 Varikatus | 22 Tugijala reguleerimise nupp B |
| 10 Rakmete ühenduskohad | 23 Lapse turvasüsteemi vabastamise nupp |
| 11 Rakmete pannal | |
| 12 Käepide | |
| 13 Käepideme nupp | |

Enne kokkupanekut veenduge, et kõik osad on olemas. Kui mõni osa on puudu, palun kontakteeruge edasimüüjag

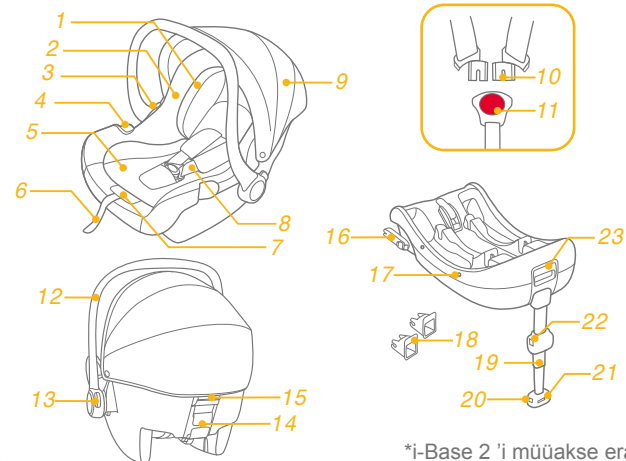

*i-Base 2 'i müüakse eraldi

HOIATUS



- ! OLGE ETTEVAATLIK, et täiustatud lapse turvasüsteemi jäigad esemed ja plastosad paikneksid ja on paigaldatud nii, et need ei jääks liikuva istme või sõiduki ukse vahele.
- ! ÄRGE kasutage täiustatud lapse turvaisteid seljaga sõidu suunas olevatel istekohtadel, kus asub aktiveeritud esiturvapai.
- ! Antud täiustatud lapse turvaistme kasutamiseks koos ISOFIX-ühendustega vastavalt ÜRO eeskirjale nr 129 peab teie laps vastama järgmistele nõuetele. Lapse pikkus 40cm-75cm/ Lapse kaal ≤13kg (lapse vanus ≤12 kuud)
- ! Antud kandemooduli kasutamiseks koos sõiduki turvavööga peab teie laps vastama järgmistele nõuetele. Lapse pikkus 40cm-75cm/ Lapse kaal ≤13kg (lapse vanus ≤12 kuud)
- ! Täiustatud lapse turvaiste ei pruugi sobida kõikidesse heakskiidetud sõidukitesse. Lisateabe saamiseks vaadake kaasas olevat paigaldusnimekirja.
- ! Kõik rihmad, mis hoiavad täiustatud lapse turvatooli sõiduki küljes, peavad olema pingul, kõik tugijalad peaksid kokku puutuma sõiduki põrandaga, kõik last kinnitavad rihmad või löögikaitse peaksid olema kohandatud lapse kehaga ja rihmad ei tohiks olla keerdunud.
- ! ÄRGE kasutage muid koormust kandvaid kontaktpunkte peale nende, mis on kirjeldatud juhistes ja märgitud täiustatud lapse turvaistmel.
- ! Pärast lapse asetamist täiustatud turvatooli, tuleb turvavööd õigesti kasutada. Veenduge, et kõik vöörihmad oleksid kinnitatud piisavalt madalal, nii et vaagnaluu oleks kindlalt kinni.
- ! Antud täiustatud lapse turvatooli tuleks välja vahetada, kui see on õnnetuse käigus tugevalt viga saanud. Õnnetus võib tekitada kahju toolile, mis ole silmaga nähtav.
- ! Arvesse võtta võimalikku ohtu, kui seadmesse teha muudatusi või täiendusi ilma vastava volitusega või ei järgita tootja antud paigaldusjuhiseid täpselt.
- ! Hoidke täiustatud lapse turvatooli päikesevalguse eest eemal, vastasel juhul võib see lapse naha jaoks liiga kuum olla. Enne lapse turvatooli asetamist puudutage seda alati.
- ! ÄRGE jätke oma last täiustatud lapse turvaistmesse järelevalveta.

HOIATUS

- ! Pagas või muud esemed, mis võivad kokkupõrke korral vigastusi põhjustada, peavad olema korralikult kinnitatud.
- ! Täiustatud lapse turvaistet EI TOHI KASUTADA ilma pehmete esemeteta.
- ! Pehmeid esemeid ei tohi asendada ühegi muuga kui tootja soovitatuga, sest pehmed esemed on turvasüsteemi toimimise lahutamatu osa.
- ! Enne ostmist kontrollige, kas antud täiustatud lapse turvatooli saab teie sõidukisse õigesti paigaldada.
- ! ÜKSKI täiustatud lapse turvaiste ei taga täielikku kaitset vigastuste eest õnnetuses. Antud turvaistme õige kasutamine vähendab aga teie lapsel tõsiste vigastuste või surma ohtu.
- ! ÄRGE paigaldage täiustatud lapse turvatooli ilma praeguse juhendi juhiseid järgimata, vastasel juhul võib teie laps tõsiselt vigastada või surma saada.
- ! ÄRGE kasutage seda täiustatud lapse turvatooli, kui sellel on kahjustatud või puuduvad osad.
- ! Antud juhised võib säilitada kogu selle eluea jooksul.
- ! i-Size täiustatud lapseturvasüsteemi puhul tuleb kasutajal viidata ka sõiduki tootja käsiraamatule.

Erakorraline juhtum

Hädaolukorra või õnnetusjuhtumite korral on kõige olulisem, et teie laps saaks kohe esmaabi.

Installeerimisjoonis	Sobilikkus
	Lapse pikkus 40cm 75cm/ Lapse kaal≤13kg (Lapse vanus ≤12 kuud)
	Lapse pikkus 40cm 75cm/ Lapse kaal≤13kg (Lapse vanus ≤12 kuud)
	Lapse pikkus 40cm 75cm/ Lapse kaal≤13kg (Lapse vanus ≤12 kuud)

Toote informatsioon

RGE kasutage täiustatud lapse turvaisteid seljaga sõidu suunas olevatel istekohtadel, kus asub aktiveeritud esiturvapadi

i-Snug™ 2 lapsekandmismoodul ühildub i-Base 2, i-Base lx 2'e, i-Base Advance'i, i-Base Encore'iga

1. See on i-Size täiustatud lapseturvasüsteem. See on ÜRO eeskirja nr 129 kohaselt heaks kiidetud kasutamiseks i-Size'ga ühilduvatel sõidukiistmetel, nagu on sõiduki kasutusjuhendis näidatud.
2. Kahtluste tekkimisel konsulteerige kas täiustatud lapseturvasüsteemi tootja või edasimüüjaga.

i-Snug™ 2 turvahäll on sobilik ClickFit R129, i-Base 2 alusega, mida saab kinnitada auto turvavõõga.

1. See on konkreetse sõiduki turvavõõga täiustatud lapseturvasüsteem.
2. Kahtluste tekkimisel konsulteerige kas täiustatud lapseturvasüsteemi tootja või edasimüüjaga.

i-Snug™ 2 kandemoodulit saab kasutada eraldi

1. See on universaalse turvavõõga täiustatud lapseturvasüsteem. See on ÜRO eeskirja nr 129 kohaselt heaks kiidetud kasutamiseks peamiselt universaalsetes istesandides, nagu sõidukitootjad on sõiduki kasutusjuhendis näidatud.
2. Kahtluste tekkimisel konsulteerige kas täiustatud lapseturvasüsteemi tootja või edasimüüjaga.

Paigaldamisega seotud mured

vaata pilte 1 - 2

Käepideme reguleerimine

vaata pilte 3 - 4

Kandja käepidet saab reguleerida 3 erinevasse positsiooni. 3

! Asend 1- asend auto, käsitsi või jalutuskäru transpordiks.

Käepideme reguleerimiseks pigistage käepideme mõlemal küljel olevaid nuppe 4 -1, seejärel pöörake käepidet, kuni see klõpsab, mis tahes ühte kolmest asendist 4 -2

Paigaldus koos alusega

vaata pilte 5 - 15

1. Võtke tugijalg panipaigast lahti. 5

2. Paigaldage ISOFIX juhikud ISOFIX kinnituspunktidega. ISOFIX-juhikud võivad kaitsta sõiduki istme pinda rebenemise eest. Need võivad juhtida ka ISOFIX-ühenduspesasid 6

3. Pöörake ISOFIX-pistikuid 180 kraadi ISOFIX juhikute suunas, kuni need on suunatud sissepoole. 7

4. Joondage ISOFIX-pistikud ISOFIX-juhikutega ja seejärel klõpsake mõlemad ISOFIX-pistikud ISOFIX-kinnituspunktidesse. 8

! Veenduge, et mõlemad ISOFIX-pistikud on kindlalt ISOFIX-kinnituspunktide külge kinnitatud. Peab olema kaks kuuldavast klõpsatust ja mõlema ISOFIX-pistiku indikaatorid peaksid olema täiesti rohelised. 8 -1

! Kontrollige kas alus on kindlalt paigaldatud tõmmates mõlemast ISOFIX-pistikust.

5. Pärast aluse asetamist sõiduki istmele tõmmake tugijalg pörandani 9. Kui tugijala indikaator näitab rohelist, on see õigesti paigaldatud, punane, et see on paigaldatud valesti 9 -3

! Tugijalal on mitu asendit. Kui tugijala indikaator näitab punast, tähendab see, et see on vales asendis.

! Veenduge, et tugijalg oleks täielikult kontaktis sõiduki pörandaplaadiga.

! Vajutage tugijala vabastusnuppu, seejärel lühendage tugijalga tõmmates seda ülespoole.

Täielikult kokkupandud alus on näidatud, kui 10

! ISOFIX-pistikud peavad olema kinnitatud ja lukustatud ühenduste külge. 10 -1

! Tugijalg peab olema installeeritud korrektselt, kuvades rohelist indikaatorit. 10 -2

6. Lükake imiku kandemoodul alla alusele 11, kui lapse turvaiste on korrektselt kinnitatud, näitab turvaistme näidik rohelist. 12

! Tõmmake imiku kandemoodulit üles, veendumaks, et see on kindlalt aluse külge kinnitatud.

7. Imiku kandemooduli vabastamiseks tõmmake kandekott üles 13 -2 vajutades samal ajal lapse turvasüsteemi vabastuslukku 13 -1

8. Aluse eemaldamiseks vajutage enne aluse sõidukiistmelt eemaldamist esmalt sekundaarse lukustuse nuppu 14 -1, ja seejärel nuppu 14 -2 ISOFIX-ühendustel. 14

9. Vajutage ISOFIX vabastusnuppu, et see kokku panna. 15

Peatugi ja õlarihmad

vaata pilte ¹⁶ - ¹⁷

1. Peatuge saab reguleerida vastavalt beebi pikkusele. ¹⁶
 2. Kontrollige, kas õlarihmad on õigele kõrgusele seatud.
- ! Olenemata sellest, kus peatugi asub, peab peatõe põhi olema samal tasemel lapse õla kõrgeima punktiga, näidatud joonisel ¹⁷
- ! Kui õlarihmad ei ole õigel kõrgusel, võib laps avarii korral täiustatud turvaistmest välja paiskuda.

Lapse turvamine täiustatud lapse turvasüsteemis

vaata pilte ¹⁸ - ²³

Märkus

1. Imiku istme lisa tükk on mõeldud laste kaitseks. Lastele, kelle pikkus on alla 60 cm, sobib kasutada mitut lisa tükki.
2. Enne lisatüki kasutamist lisage vahtplastist kiil. ¹⁸



Eemaldage kehale mõeldud lisa tükk imiku istmelt kui imiku õlad ei ole enam mugavalt.

1. Samal ajal kui vajutate rihmade reguleerimiseks mõeldud nuppu, tõmmake mõlemad rihmad lõpuni välja. ¹⁹
2. Avage õlarihmade pannel vajutades punasele nupule. ²⁰

3. Asetage imik kandjasse ja kinnitage pannel ²¹ & ²²
4. Pinguldage õlarihmasid, tõmmates reguleerimisrihma. ²³

Varikatuse ja istmepadja eemaldamine

vaata pilte ²⁴ - ²⁹

Pehmete osade eemalduseks järgige eelmainitud samme vastupidiselt.

Paigaldamine ilma aluseta

vaata pilte ³⁰ - ³⁷

- ! ÄRGE paigaldage seda imiku kandemoodulit auto vöörihmadega sõidukiistmetele. ³⁰
- ! Antud imiku kandemoodul sobib sõidukiistmetele, millel on 3-punktiline tõmbefunktsiooniga turvavöö. ³¹
1. Asetage lapsekandmismoodul sõiduki istmele, kuhu soovite selle asetada. Tõmmake sõiduki turvavöö välja ja lukustage see sõiduki pandlaga, libistades sõiduki turvavöö kandemooduli külgmiste juhikute vahele. ³²
- ! Imiku kandemoodulit ei saa kasutada, kui sõiduki turvavöö pannel (naissoost pandla ots) on turvaliseks kinnitamiseks liiga pikk. ³² -2
2. Lükake diagonaalrihm tagumise juhiku sisse. ³³
 3. Imiku kandemooduli tugevaks ja turvaliseks kinnitamiseks tõmmake sõiduki õlarihma. ³⁴
 4. Imiku kandemooduli taseme joon peab kandemooduli paigaldamisel olema põhjaga tasane. ³⁵
- ! Pingutage sõiduki turvavööd nii palju kui võimalik, kontrollides, et see poleks lahti ega keeratud.
- ! Pärast imiku kandemooduli paigaldamist kontrollige kindlasti kas sõiduki turvavöö on õigesti paigaldatud ja kindlalt sõiduki pandlasse kinnitatud. ³⁶

Kasutamine käruga

vaata pilte 38 – 47

Teie imiku kandemoodul on mõeldud kinnitamiseks teatud Joie jalutuskäru mudelite külge, millel on spetsiaalne kandik, käe- või sääretugi.

- ! Enne ostmist veenduge, et teie kandemoodul mahub imiku jalutuskärru.
- ! Ärge kunagi lubage reisisüsteemi korraga rohkem kui ühte last.
- ! Enne imiku kandemooduli kokkupanemist pidurdage oma jalutuskäru rattad.
- ! Kontrollige, kas imiku kandemooduli kinnitusosad on jalutuskärul kindlalt kinnitatud.
- ! Sättige jalutuskäru iste tagasi madalaimasse asendisse.

Kasutus Joie kärudega

Kandemooduli kokkupanemiseks Joie jalutuskärudega toimige järgmiselt:

1. Asetage imiku kandemoodul jalutuskärusse nii, et kiigu sälgud mahuksid üle kandiku, käe- või sääretoe serva. Lapsekandja moodul klõpsab seejärel automaatselt oma kohale. 38 & 39 & 40 & 41
 - ! Kui käetoel on kangast kate, eemaldage sellelt kõigepealt velkrost kate. 40 -1
 - ! Spetsiaalse sääretoega jalutuskäru puhul reguleerige sääretugi vertikaalasendisse, eemaldage velkro ja seejärel tõstke riidest kate üles. 41 -1
2. Kasutage lapse turvaistme kinnitamiseks jalutuskäru mõlemal küljel olevaid rihmasid. 42 & 43 & 44

- ! Proovige lapse turvatooli üles tõmmata, et kontrollida, kas see on õigesti paigaldatud.

Imiku kandemooduli eemaldamiseks vabastage kandemooduli rihmad, tõmmake jalutuskäru vabastuskäepide üles, et vabastada kandemoodul kandikust, käe- või sääretoest, ja seejärel tõstke kandemoodul kärust välja. Palun viidake joonistele. 45 & 46 & 47.

Hooldus

- ! Pärast lisa tüki vahtkiilu eemaldamist hoidke seda kohas, kus laps sellele ligi ei pääseks.
- ! Palun pesta istmekate ja sisemine polster külma veega temperatuuril alla 30°C. Juhised kandekoti kangaste osade puhastamise kohta leiate hooldussildiit.
- ! Ärge triikige pehmeid esemeid.
- ! Ärge puhastage pehmeid esemeid keemiliselt ega kasutage valgendit.
- ! Ärge kasutage kandemooduli või aluse pesemiseks lahjendamata pesuaineid, bensiini ega muid orgaanilisi lahusteid. See võib kahjustada lapse turvatooli.
- ! Ärge väanake istmekatet ja sisemist polsterdust kuivamise katseks. See võib jätta istmekatte ja sisemise polsterduse kortsu.
- ! Palun riputage istmekate ja sisemine polster varju kuivama.
- ! Eemaldage imiku kandemoodul ja alus sõidukiistmelt, kui te seda pikka aega ei kasuta. Asetage lapse turvatool jahedasse, kuiva kohta ja kohta, kus teie laps sellele juurde ei pääse.

NO Velkommen til Joie™

Gratulerer med å bli en del av Joie-familien! Vi er så glade for å bli en del av reisen til deg og barnet ditt. Når du reiser med Joie i-Snug™ 2 forsterket barnesete, bruker du et helsertifisert i-Size forsterket barnesete av høy kvalitet. Les nøye gjennom denne håndboken og følg alle trinn for en behagelig tur der barnet er så godt beskyttet som mulig.

For at bruk av dette forbedrede barnesetet fra Joie med i-Size-basen skal være i henhold til FN-forskrift nr. 129 må barnet være innenfor følgende mål. Barnets høyde 40–75 cm, barnets vekt ≤ 13 kg (alder < 12 måneder).

For å bruke denne spedbarnsbærermodulem med bilbelte må barnet være innenfor følgende mål.

Barnets høyde 40–75 cm, barnets vekt ≤ 13 kg (alder < 12 måneder).

Base

Disse instruksjonene viser bruken av spedbarnsbærermodulem og basen. Denne basen kan også brukes med visse andre Joie-barneselemoduler. Les alle instruksjonene i denne bruksanvisningen før du monterer og bruker produktet.

! VIKTIG: BEHOLD FOR FREMTIDIG OPPSLAG. LES NØYE.

Oppbevar bruksanvisningen i oppbevaringsrommet nederst på basen som på figuren til høyre.

eller

Oppbevar bruksanvisningen nederst på de myke delene.

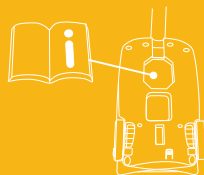

Du finner garantiinformasjon på vårt nettsted: joiebaby.com

Deleliste

Sørg for at det ikke er noen deler som mangler. Ta kontakt med forhandleren hvis noe mangler.

- | | | | |
|----|---------------------|----|-------------------------------|
| 1 | Hodestøtte | 14 | Bakre fører |
| 2 | Setepute | 15 | Utløserknapp for |
| 3 | Utløserknapp for | | barnevognfeste B |
| 4 | Sidefører | 16 | ISOFIX-kontakt |
| 5 | Spedbarnsinnlegg | 17 | Skallindikator |
| 6 | Justeringsnetting | 18 | ISOFIX-førere |
| 7 | Selejusteringsknapp | 19 | Lastben |
| 8 | Skuldersele | 20 | Justeringsknapp for lastben A |
| 9 | Kalesje | 21 | Lastbenindikator |
| 10 | Beltekontakt | 22 | Justeringsknapp for lastben B |
| 11 | Selespenning | 23 | Utløserknapp for barnesetet |
| 12 | Håndtak | | |
| 13 | Håndtaksknapp | | |

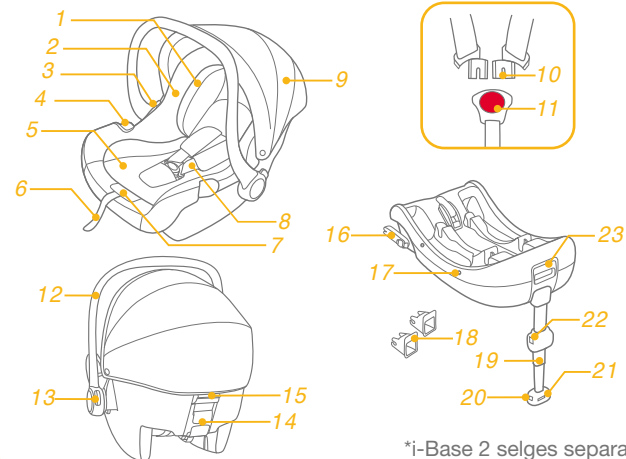

*i-Base 2 selges separat.



ADVARSEL

- ! PASS PÅ at de stive gjenstandene og plastdelene på det forbedrede barnesetet blir plassert og installert slik at de ikke kan hemmes av et flyttbart sete eller døren til bilen.
- ! IKKE bruk bakovervendte forbedrede barnesetesystemer i sitteplasser der en aktiv frontkollisjonspute er installert.
- ! For at bruk av dette forbedrede barnesetet med basen skal være i henhold til FN-forskrift nr. 129 må barnet være innenfor følgende mål. Barnets høyde 40–75 cm, barnets vekt ≤ 13 kg (Barnets alder ≤ 12 måneder).
- ! For å bruke denne spedbarnsbærermodulen med bilbelte må barnet være innenfor følgende mål: Barnets høyde 40–75 cm, barnets vekt ≤ 13 kg (Barnets alder ≤ 12 måneder).
- ! Det forbedrede barnesetet passer kanskje ikke i alle godkjente kjøretøy. Se den medfølgende passlisten for mer informasjon.
- ! Alle remmer som fester det forsterkede barnesetet til kjøretøyet, skal være tette. Lastben skal være i kontakt med kjøretøys gulv. Eventuelle stropper eller støtvern som holder fast barnet, skal tilpasses kroppen til barnet. Stroppene skal ikke vris.
- ! IKKE bruk andre bærende kontaktpunkter annet enn de som står beskrevet i instruksjonene og markert på det forbedrede barnesetet.
- ! Når barnet er satt i det forbedrede barnesetet, må sikkerhetsbeltet brukes riktig.
- ! Dette forbedrede barnesetet bør byttes ut når den har vært utsatt for tunge belastninger i en ulykke. En ulykke kan føre til skade som du ikke kan se.
- ! Vær oppmerksom på faren ved endringer eller tillegg til enheten som gjøres uten godkjenning fra gjeldende myndighet eller hvis ikke installasjonsinstruksjonene gitt av produsenten til det forbedrede barnesetet følges.
- ! Hold dette forbedrede barnesetet borte fra sollys, da det kan bli for varmt for huden til barnet. Ta alltid på det forbedrede barnesetet før du setter barnet i det.
- ! IKKE legg barnet i dette forbedrede barnesetesystemet uten tilsyn.

ADVARSEL

- ! All bagasje eller andre gjenstander som kan gi personskader ved kollisjon, skal være forsvarlig festet.
- ! Det forbedrede barnesete systemet SKAL IKKE BRUKES uten de myke delene.
- ! De myke delene skal ikke byttes ut med noen andre enn de som er anbefalt av produsenten, da de er vesentlige for ytelsen til barnesetet.
- ! Kontroller om dette forbedrede barnesetet kan monteres riktig i kjøretøyet før du kjøper det.
- ! INGEN forsterkede barneseter kan garantere full beskyttelse mot skade ved en ulykke. Riktig bruk av dette forbedrede barnesetet vil imidlertid redusere risikoen at barnet ditt blir alvorlig skadet eller dør.
- ! IKKE monter det forbedrede barnesetet å uten å følge instruksjonene i denne håndboken, ellers kan barnet utsettes for alvorlig fare for skade eller død.
- ! IKKE bruk det forbedrede barnesetet hvis det er skadet eller deler mangler.
- ! Instruksjonene kan oppbevares sammen med barnesetet så lenge det er i bruk.
- ! For et «i-Size forbedret barnesetesystem» skal brukeren også se til bruk-sansvisningen til bilen.

Velg installasjonsmodus

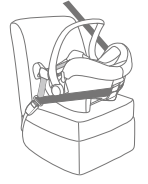
Figur for installasjon	Egnet for
	Barnets høyde 40-75cm / Barnets vekt ≤ 13kg (Barnets alder ≤ 12 måneder)
	Barnets høyde 40-75cm / Barnets vekt ≤ 13kg (Barnets alder ≤ 12 måneder)
	Barnets høyde 40-75cm / Barnets vekt ≤ 13kg Barnets alder ≤ 12 måneder

Nødsituasjon

Ved nødstilfeller eller ulykker er det viktigste at barnet blir tatt hånd om med førstehjelp og medisinsk behandling umiddelbart.

Produktinformasjon

IKKE bruk bakovervendte forbedrede barnesetesystemer i sitteplasser der en aktiv frontkollisjonspute er installert.

i-Snug™ 2 spedbarnsbærermodul er kompatibel med i-Base 2, i-Base lx 2, i-Base Advance og i-Base Encore

1. Dette er et «i-Size» forbedret barnesetesystem. Den er godkjent i henhold til FN-forskrift nr. 129, for bruk i i-Size-kompatible sitteplasser som angitt av kjøretøyprodusentene i brukerhåndboken til kjøretøyet.

2. Hvis du er i tvil, tar du kontakt med produsenten eller forhandleren av det forbedrede barnesetet.

i-Snug™ 2 spedbarnsbærermodul er kompatibel ClickFit R129, i-Base 2 med bilbelteinstallasjon

1. Dette er et spesifikt bilbeltet forbedret barnesikringsssystem.

2. Hvis du er i tvil, tar du kontakt med produsenten eller forhandleren av det forbedrede barnesetet.

i-Snug™ 2 barneselemodul kan brukes separat

1. Dette er et universalt forsterket barnesetesystem med belte. Det er godkjent i henhold til FN-forskrift nr. 129 for bruk i «Universale sitteplasser» som angitt av kjøretøyprodusentene i bruksanvisningen til kjøretøyet.

2. Hvis du er i tvil, tar du kontakt med produsenten eller forhandleren av det forbedrede barnesetet.

MaterialerPlast, metall, tekstiler

Patentnr. Patentmeldt

Merknader for installasjon

se bilder 1 - 2

Justere håndtak

se bilder 3 - 4

Håndtaket til spedbarnsbærermodulen kan justeres til 3 stillinger. 3

! Posisjon 1: posisjon for transport i bil, for hånd eller i barnevogn

For å justere håndtaket klemmer du håndtaksknappene på begge sider for å løse det 4 -1, så dreier du håndtaket til det klikker på en av de 3 posisjonene. 4 -2

Installasjon med base

se bilder 5 - 15

1. Brett opp lastbenet fra oppbevaringsrommet. 5
2. Monter ISOFIX-førerne i ISOFIX-ankerpunktene. 6 ISOFIX-førerne kan beskytte overflaten av bilsetet fra riving. De kan også føre ISOFIX-kontaktene.
3. Drei ISOFIX-kontaktene 180 grader til de peker i retningen til ISOFIX-førerne. 7
4. Sett ISOFIX-kontaktene på linje med ISOFIX-førerne, og klikk deretter begge ISOFIX-kontaktene i ISOFIX-ankerpunktene. 8

! Sørg for at begge ISOFIX-kontaktene er sikkert festet til ISOFIX-ankerpunktene. Du skal høre to klikk, og indikatorene på begge ISOFIX-kontaktene skal være helt grønne. 8 -1

! Kontroller at basen er sikkert montert ved å trekke på begge ISOFIX-kontaktene.

5. Når du har satt basen på bilsetet, må du strekke ut lastbenet til gulvet 9. Når lastbenindikatoren blir grønn, betyr det at det er riktig montert; er den rød, er det feilmontert. 9 -3

! Lastbenet har flere stillinger. Når lastbenindikatoren er rød, betyr dette at lastbenet er i feil posisjon.

! Sørg for at lastbenet er i full kontakt med kjøretøyets gulvplate.

! Klem utløserknappen for lastbenet, og juster lengden på lastbenet.

Den ferdigmonterte basen er vist som 10

! ISOFIX-kontaktene må festes og låses på ISOFIX-ankerpunktene. 10 -1

! Lastbenet må monteres riktig med grønn indikator. 10 -2

! Installer det forbedrede barnesetet på baksetet og sett deretter barnet i det forbedrede barnesetet.

6. Skyv spedbarnsbærermodulen ned i basen 11. Når det forsterkede barnesetet sitter fast, viser indikatoren grønt. 12

! Trekk opp spedbarnsbærermodulen for å være sikker på at den er sikkert låst i basen.

7. For å frigjøre spedbarnsbærermodulen trekker du den opp 13 -2 mens du klemmer på utløserknappen til barnesetet. 13 -1

8. Når du skal fjerne basen fra bilsetet, trykker du først den sekundære låseknappen 14 -1 og så knappen 14 -2 på ISOFIX-kontaktene før du fjerner basen fra bilsetet. 14

9. Trykk ISOFIX-utløserknappen for å brette ISOFIX. 15

Hodestøtte og skuldersele

se bilder 16 - 17

1. Hodestøtten kan justeres etter høyden til spedbarnet. 16
2. Kontroller at skulderselene er satt i riktig høyde.
 - ! Uansett hvor hodestøtten er, skal bunnen være på høyde med det høyeste punktet på barnets skulder. Det skal være som 17.
 - ! Hvis skulderseleremmene ikke er i riktig høyde, kan barnet bli kastet ut av barnesetet hvis det oppstår en kollisjon.

Sette barn i det forsterkede barnesetet

se bilder 18 - 23

Obs

1. Spedbarnsinnlegget er til for barnets beskyttelse. Det brukes til barn under 60 cm.
2. Før du bruker innsatsen, legger du til skumkilen. 18



Fjern kroppsdelen på spedbarnsinnlegget når skuldrene på spedbarnet ikke lenger passer godt.

1. Trykk inn på selejusteringsknappen, og trekk ut de to skulderselene på det forbedrede barnesetet. 19
2. Lås opp låsespennen ved å trykke den røde knappen. 20

3. Legg barnet i spedbarnsbærermodulen, og fest låsespennen. 21 & 22
4. Stram skulderselene ved å trekke inn justeringsnettingen. 23

Ta av kalesje og setepute

se bilder 24 - 29

Ved montering av de myke delene følger du trinnene i omvendt rekkefølge.

Installasjon uten base

se bilder 30 - 37

- ! IKKE monter spedbarnsbærermodulen på bilseter med hoftebelte. 30
 - ! Denne spedbarnsbærermodulen er egnet for bilseter som har 3-punktsbelte med automatisk beltestrammer. 31
1. Legg spedbarnsbærermodulen på bilsetet. Trekk ut sikkerhetsbeltet i kjøretøyet, fest det i låsespennen, og skyv kjøretøyets hoftebeltet inn i sidefjernerne på spedbarnsbærermodulen. 32
 - ! Spedbarnsbærermodulen kan ikke brukes hvis bilens låsespennen i kjøretøyet (hunn-enden) er for lang til å forankre spedbarnsbærermodulen på en sikker måte. 32 -2
 2. Skyv det diagonale beltet inn i den bakre føreren. 33
 3. Trekk i kjøretøyets skulderbelte for å feste spedbarnsbærermodulen tett og sikkert. 34
 4. Linjen på spedbarnsbærermodulen må være på linje med bakken når spedbarnsbærermodulen er installert. 35
 - ! Spenn bilens sikkerhetsbelte så mye som mulig, og sørg for at det ikke er løst eller vridd.
 - ! Når du har installert spedbarnsbærermodulen, må du alltid sørge for at bilbeltene er plassert riktig og sikkert festet i spennen på bilen. 36

Bruk med barnevogner

se bilder 38 - 47

Spedbarnsbærermodulen er designet for å festes til visse Joie barnevognmodeller med en spesiell skuff, armstang eller leggstøtte.

- ! Sørg for at vognen passer spedbarnsbærermodulen før du kjøper det.
- ! La det aldri være mer enn ett spedbarn i reisesystemet på en gang.
- ! Brems vognen før du monterer spedbarnsbærermodulen.
- ! Kontroller at delene som brukes til å feste spedbarnsbærermodulen er godt festet på vognen.
- ! Len barnevognsetet tilbake til laveste posisjon.

Bruk med barnevogner fra Joie

Følg disse trinnene for å montere spedbarnsbærermodulen på barnevogner fra Joie:

1. Plasser spedbarnsbærermodulen slik at hakkene passer over kanten på armstangen, brettet eller leggstøtten. Spedbarnsbærermodulen, må vil da automatisk klikke på plass. 38 & 39 & 40 & 41
- ! Hvis armstangen har stofftrekk, må du først ta av borrelåsen på trekket. 40 -1
- ! Hvis vognen har en egen leggstøtte, må du sette leggstøtten til vertikal posisjon, ta av borrelåsen og så løfte stofftrekket. 41 -1

2. Bruk remmene på begge sider av vognen for å feste barnesetet. 42 & 43 & 44

! Prøv å trekke barnesetet oppover for å kontrollere at det er riktig montert.

For å ta av spedbarnsbærermodulen, må løsner du remmene fra den, så trekker du opp vognnutløserhåndtaket for å løsne spedbarnsbærermodulen fra brettet, armstangen eller leggstøtten. Løft så spedbarnsbærermodulen ut av vognen. Se 45 & 46 & 47.

Stell og vedlikehold

- ! Når du har fjernet skumkilen fra innlegget, legger du den på et sted der barnet ikke når det.
- ! Vask setetrekket og den indre polstringen med kaldt vann – under 30°C. Se pleieetiketten for instruksjoner om rengjøring av stoffdelene på spedbarnsbæreren.
- ! Ikke stryk de myke delene.
- ! Ikke bruk blekemiddel eller tørrens på de myke delene.
- ! Ikke bruk uforynnede vaskemidler, bensin eller andre organiske løsemidler til å vaske spedbarnsbærermodulen eller basen. Det kan føre til skade på det forbedrede barnesetet.
- ! Ikke vri setetrekket og den indre polstringen for å tørke. Det kan gjøre at setetrekket og den indre polstringen blir rynket.
- ! Heng det tørre setetrekket og den indre polstringen i skyggen.
- ! Fjern spedbarnsbærermodulen og basen fra bilsetet hvis det ikke skal brukes på lengre tid. Legg det forbedrede barnesetet på et kjølig, tørt sted der barnet ikke får tilgang til det.



Allison Baby UK Ltd,
Venture Point, Towers Business Park
Rugeley, Staffordshire, WS15 1UZ

NUNA International B.V.
Van der Valk Boumanweg 178 C,
2352 JD Leiderdorp, The Netherlands

bring the kids™

Share the joy at joiebaby.com

IM-000907D