

ОСНОВНЫЕ МЕРЫ ПРЕДОСТОРОЖНОСТИ

- ▲ Используйте только комплектные оригинальные аксессуары и материалы производителя.
- ▲ Полностью зарядите прибор перед первым использованием или после длительного перерыва в использовании. При длительном хранении или неиспользовании данного устройства заряжайте и разряжайте его не реже одного раза в три месяца.
- ▲ Не допускайте попадания посторонних предметов во всасывающее отверстие основного блока.
- ▲ Перед очисткой прибора убедитесь, что он выключен и отключен от электросети.
- ▲ Всегда выключайте прибор, если он не используется в течение длительного времени.

УСТРОЙСТВО ПРИБОРА

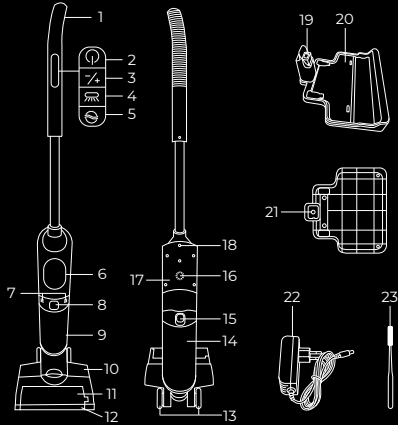



1. Ручка
2. Кнопка «Вкл/Выкл»
3. Кнопка «Режим работы»
4. Кнопка «Тип уборки»
5. Кнопка «Самоочистка»
6. Дисплей
7. Воздуховоды
8. Кнопка отсоединения резервуара для грязной воды
9. Резервуар для грязной воды с HEPA-фильтром
10. Электрическая турбошетка
11. Крышка электрической турбошетки
12. Ролик электрической турбошетки

Дисплей



13. Колеса
14. Резервуар для чистой воды
15. Кнопка отсоединения резервуара для чистой воды
16. Динамик
17. Основной блок
18. Отверстие для извлечения ручки из основного блока
19. Коннекторы зарядки
20. Станция зарядки
21. Разъем для сетевого адаптера
22. Сетевой адаптер
23. Щетка для очистки пылесоса

Выбор режима работы и типа уборки

Чтобы выбрать режим работы, нажимайте последовательно на кнопку «Режим работы» , чтобы выбрать тип уборки, нажимайте последовательно на кнопку «Тип уборки» .

Есть 2 режима работы:

- **ECO** – режим работы со средней мощностью всасывания. Запускается автоматически при включении пылесоса.
- **MAX** – режим работы с максимальной мощностью всасывания.

Есть два типа уборки:



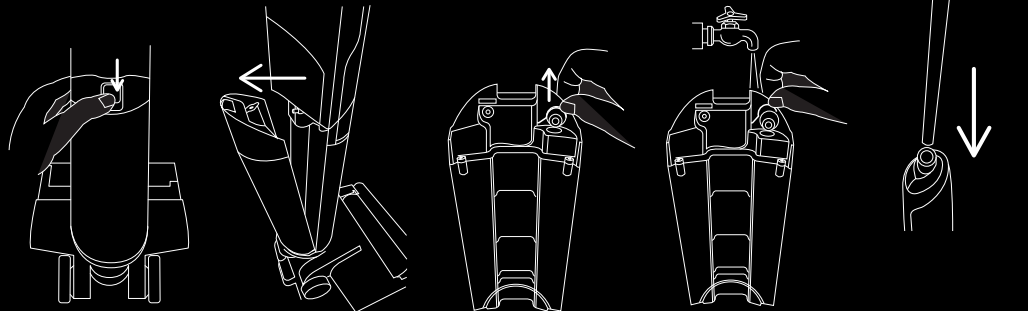

- сухая – уборка, при которой на ролик электрической турбошетки не будет поступать вода.
- влажная – уборка, при которой на ролик турбошетки будет поступать вода. Во время влажной уборки на дисплее появится индикатор .

ПЕРЕД НАЧАЛОМ РАБОТЫ (подробное описание см. в руководстве пользователя)

1. Вставьте ручку пылесоса в основной блок до щелчка.
2. Вставьте в разъем (21) сетевой адаптер и подключите его к электросети.
3. Установите пылесос на станцию зарядки для зарядки аккумулятора.
4. Извлеките резервуар для чистой воды, откройте резиновую заглушку, наполните резервуар чистой холодной водой, закройте заглушку и вставьте резервуар обратно до щелчка.



ПОРЯДОК РАБОТЫ

1. Снимите пылесос со станции, наклоните и нажмите на кнопку «Вкл/Выкл»  .
2. При необходимости измените режим работы, нажав на кнопку «Режим работы»  .
3. При необходимости измените тип уборки, нажав на кнопку «Тип уборки»  .
4. При необходимости выключите голосовой помощник, нажав и удерживая 15 сек. кнопку «Режим работы»  .
5. Выключите пылесос, нажав на кнопку «Вкл/Выкл» , и поставьте его на станцию для зарядки аккумулятора.

КОМПЛЕКСНАЯ ЗАЩИТА ЭЛЕМЕНТОВ M-PRO

Прибор оснащен системой автоматического отключения в случае перегрева или блокировки ролика электрической турбощетки и всасывающего отверстия.

При перегреве прибора дайте ему остыть и снова запустите работу.





При блокировке ролика электрической турбощеткой или всасывающего отверстия проведите очистку и снова запустите работу прибора.



УХОД И ОЧИСТКА

Самоочистка ролика электрической турбощеткой на станции зарядки

При запуске самоочистки будет очищаться ролик электрической турбощеткой.

1. Поставьте пылесос на станцию зарядки. На дисплее появится значение заряда аккумулятора в процентах.
2. Нажмите на кнопку «Самоочистка»  . Пылесос зашумит, на дисплее появится индикатор  .
3. После того как самоочистка будет завершена, индикатор  погаснет.
4. Чтобы прервать самоочистку, нажмите на кнопку «Самоочистка»  или снимите пылесос со станции.

 Если в процессе самоочистки контейнер для грязной воды переполнится, процесс самоочистки прервется.

 Для получения полной информации об эксплуатации Вашего прибора обращайтесь, пожалуйста, к руководству пользователя, а также в отдел заботы о клиентах по телефону 8-800-350-05-03 (доб. 2)