

GFGRIL

ИНСТРУКЦИЯ ПО ЭКСПЛУАТАЦИИ

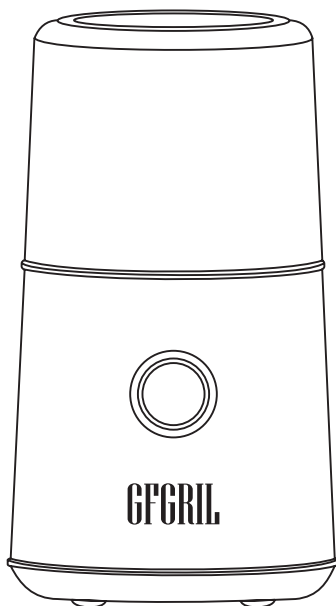

КОФЕМОЛКА GF-CG10

Мы на YouTube:



Посетите наш сайт:



WWW.GFGRIL.RU

Уважаемый покупатель!

Благодарим Вас за приобретение **кофемолки GF-CG10!**

Кофемолка GF-CG10 предназначена для измельчения кофе, а так же сахара, специй, орехов в домашних условиях, что не оставит равнодушными любителей неповторимого вкуса кофе и настоящих гурманов. Благодаря ножам из высококачественной стали кофемолка за считанные секунды измельчит кофейные зерна до нужного Вам помола для приготовления любимого напитка. Степень помола Вы можете отрегулировать интуитивно и самостоятельно за счет длительности процесса измельчения. Высокая мощность и скорость вращения ножа помогают измельчать любой продукт в считанные секунды.

Кофемолка оснащена двумя прозрачными крышками, что позволяет следить за процессом и в любой момент оценить степень измельчения продукта.

Кофемолка электрическая проста в использовании, управление осуществляется всего одной кнопкой. Достаточно засыпать зерна кофе в чашу для измельчения, закрыть крышку до упора, нажать на кнопку и уже через несколько секунд Вы получите свежемолотый кофе для приготовления по Вашим предпочтениям.

Система защиты обеспечивает безопасное использование кофемолки. Если крышка кофемолки установлена неправильно или неплотно закрыта, кофемолка не начнет работу.

Корпус из нержавеющей стали, эргономичный дизайн и компактный размер кофемолки позволят ей стать украшением Вашего интерьера, она не займет много места даже на самой маленькой кухне. Съемная чаша обеспечивает легкий уход и извлечение готовых продуктов.

Кофемолка — это устройство, которое позволит Вам экономить время, делая процесс приготовления кофе максимально удобным и быстрым.

Данное устройство предназначено для личного использования. Оно не предназначено для использования в коммерческих целях любого рода. Чтобы использовать все преимущества Кофемолки GF-CG10 внимательно изучите руководство по эксплуатации и следуйте правилам ухода и техники безопасности. Это продлит срок службы Вашего прибора.

Сохраните это руководство по эксплуатации для использования в будущем или при передаче устройства другому лицу. Для получения дополнительной информации посетите наш сайт: <https://www.gfgril.ru>

МЕРЫ ПРЕДОСТОРОЖНОСТИ

ПЕРЕД ИСПОЛЬЗОВАНИЕМ ПРОЧИТЕ ВСЕ ИНСТРУКЦИИ!

! ПРИ ИСПОЛЬЗОВАНИИ ЭТОГО ИЛИ ЛЮБОГО ДРУГОГО ЭЛЕКТРОПРИБОРА ВСЕГДА СОБЛЮДАЙТЕ ОСНОВНЫЕ ПРАВИЛА ТЕХНИКИ БЕЗОПАСНОСТИ:

- Не включайте прибор в электросеть, напряжение которой выходит за пределы, указанные в технических характеристиках.
- Не оставляйте работающий прибор без присмотра и не допускайте самостоятельного использования прибора малолетними детьми.
- Данный прибор не предназначен для использования лицами (включая детей) с ограниченными физическими, психическими или умственными способностями или с недостаточным опытом и знаниями, если только они не находятся под контролем или инструктированием по вопросам использования прибора со стороны лиц, ответственных за их безопасность.
- Всегда используйте прибор на ровной, горизонтальной, стационарной, термостойкой поверхности.
- Для обеспечения достаточной вентиляции во время работы прибора размещайте его на расстоянии не менее 20 см от стен, занавесок и мебели.
- Не перемещайте прибор, пока он подключен. После использования, перед чисткой и перед перемещением отключите прибор от электросети и дайте остыть до комнатной температуры.
- Не ставьте прибор рядом с газовой или электрической горелкой, внутри или на верхней части нагретой духовки, или рядом с другим источником тепла.
- Не используйте прибор на улице, а также в помещениях с повышенной влажностью воздуха и при температуре окружающей среды ниже 0°C. Не подвергайте кофемолку воздействию дождя, влаги, прямых солнечных лучей и других атмосферных явлений. Не устанавливайте прибор на влажной поверхности, а также в местах задымления и пылеобразования.
- Не используйте прибор рядом с водой или другими жидкостями: попадание влаги или посторонних предметов внутрь корпуса может привести к серьезным повреждениям прибора и/или поражению электрическим током.
- Не используйте прибор без продуктов.

- Запрещается использовать аксессуары, не входящие в комплект.
- Не погружайте сетевой шнур, вилку и корпус прибора в воду или другие жидкости. Если прибор упал в воду, немедленно отключите его от электрической розетки. Не трогайте и не доставайте прибор из воды, пока он подключен.
- Запрещается мыть прибор в посудомоечной машине.
- Не ставьте прибор на шнур питания, т.к. шнур может погнуться и сломаться.
- Не подключайте и не отключайте прибор в/из розетки мокрыми руками.
- Не допускайте, чтобы шнур питания свободно болтался (например, над краем стола), где об него можно споткнуться или его потянуть.
- Храните прибор и шнур питания вдали от нагретых поверхностей.
- Если кофемолка неисправна, не пытайтесь отремонтировать ее самостоятельно. Запрещается разбирать, вносить изменения в конструкцию или чинить прибор самостоятельно.
- Поврежденные детали должны быть заменены только на оригинальные запасные части. Только оригинальные запчасти могут гарантировать соблюдение требований безопасности.
- Никогда не используйте прибор, если у него поврежден шнур питания или вилка, или они не работают должным образом; если шнур был удален, поврежден или подвергался воздействию воды или других жидкостей. Если шнур питания поврежден, он должен быть заменен производителем, сервисным центром или квалифицированным специалистом во избежание опасности.
- Очищайте прибор после каждого использования.
- Запрещается использовать для очистки прибора агрессивные моющие средства.
- Избегайте контакта с движущимися частями прибора.
- Используйте прибор только с закрытой крышкой.
- **Не используйте прибор для измельчения слишком жирных продуктов (например, арахиса) или слишком твердых продуктов (например, рисовых зерен).**

- **Не используйте кофемолку более 60 секунд за один раз во избежание перегрева двигателя. После каждого цикла делайте перерыв на 3 минуты, чтобы двигатель мог полностью остыть.**
- **Не наполняйте чашу для помола выше отметки MAX. Максимальное количество зерен – 85 г.**

СПЕЦИАЛЬНЫЕ ИНСТРУКЦИИ

Чтобы избежать перегрузки сети при использовании данного прибора, не допускайте одновременной работы его с другими приборами на высокой номинальной мощности на той же электрической цепи.

Можно использовать только шнур питания, поставляемый с этим прибором.

Не рекомендуется использование удлинителя с этим прибором, но если необходимо его использовать, то:

- Электрические характеристики кабеля должны быть, по крайней мере, больше, чем у данного прибора.
- Соедините удлинитель так, чтобы он не висел, т.к. об него можно споткнуться или непреднамеренно вытащить.



Изображения в данном руководстве являются схематичными и могут несколько отличаться от конкретного изделия.

ДЕТАЛИ И ЭЛЕМЕНТЫ КОФЕМОЛКИ

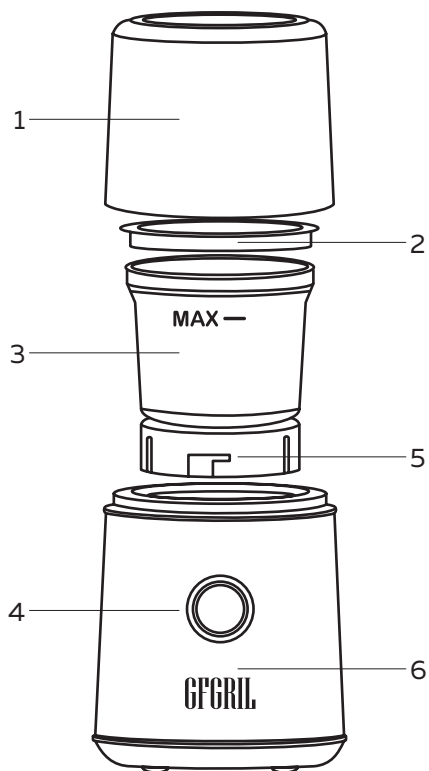

1. Прозрачная крышка кофемолки
2. Прозрачная крышка чаши для помола с уплотнителем
3. Чаша для измельчения (макс 85 г)
4. Кнопка Вкл/Выкл
5. Защитный переключатель
6. Корпус прибора с моторным блоком

ПЕРЕД ПЕРВЫМ ИСПОЛЬЗОВАНИЕМ:

1. Извлеките из коробки все элементы прибора и проверьте наличие всех комплектующих.
2. Удалите все упаковочные материалы и рекламные наклейки, если они имеются.
3. Внимательно осмотрите прибор на предмет возможных дефектов, трещин или других повреждений. При обнаружении повреждений обратитесь в авторизованный сервисный центр для квалифицированного осмотра и ремонта или к продавцу. Во избежание поражения электрическим током не пытайтесь отремонтировать прибор самостоятельно.
4. После транспортировки или хранения при низких температурах необходимо выдержать прибор при комнатной температуре не менее 2 часов перед включением.
5. Запрещается использовать прибор, если его детали повреждены.
6. Перед первым использованием прибора внимательно ознакомьтесь с его устройством.
7. Внимательно прочитайте все указания по эксплуатации и меры предосторожности, изложенные в данной инструкции.
8. Рекомендуется осторожно промыть внутреннюю поверхность чаши для измельчения так, чтобы вода не попала на основание чаши в месте ее соединения с корпусом прибора, и крышки прибора в теплой воде с добавлением моющего средства, затем просушить их. Корпус протрите чистой влажной тканью.





ВАЖНО: Запрещено мыть детали прибора в посудомоечной машине. Не погружайте корпус прибора в воду. Это может привести к необратимому повреждению устройства. Гарантия на такую поломку не распространяется.



При первом использовании прибора может появиться слабый запах или дым. Это не является признаком неисправности. Дым и запах являются безвредными и довольно быстро пропадут.

ПРИМЕЧАНИЕ:

-  **Во время первого использования Вы можете почувствовать слабый запах. Это нормальное явление, которое пройдет после нескольких циклов эксплуатации.**
-  **Кофемолка работает только при правильно установленной и закрытой до упора крышке.**

ПОРЯДОК РАБОТЫ

1. Установите прибор на устойчивую горизонтальную поверхность, оставив свободными сверху и сзади минимум по 20 см.
2. Отмерьте необходимое количество кофейных зерен и насыпьте их в чашу для измельчения. Количество кофейных зерен не должно превышать отметку MAX (85 г). Рекомендуется измельчать кофе для каждого приготовления. Не оставляйте перемолотый порошок, так как при контакте с воздухом аромат и запах кофе рассеиваются.
3. Накройте чашу для измельчения крышкой и установите ее на корпус с моторным блоком, затем поверните чашу по часовой стрелке, пока не услышите щелчок. При разборке кофемолки поверните чашу против часовой стрелки, чтобы отсоединить ее.
4. Установите прозрачную крышку кофемолки на корпус с моторным блоком и поверните по часовой стрелке для фиксации. Выступ на крышке должен нажать на защитный переключатель.

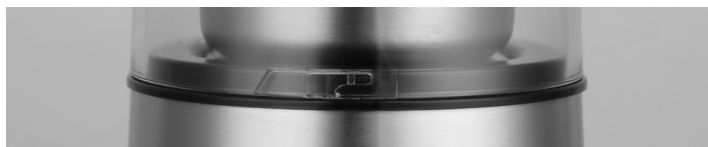

5. Подключите вилку питания к электрической розетке.
6. Нажмите кнопку Вкл/Выкл и удерживайте ее необходимое время в зависимости от степени необходимого Вам помола. Следите за степенью помола через прозрачную крышку.

-  **ПРИМЕЧАНИЕ:** во избежание перегрева двигателя не используйте кофемолку непрерывно более 60 секунд. Если вы не получили необходимой степени помола за один цикл, подождите 3 минуты и повторите процесс.

 **ВАЖНО:** Прежде чем снять крышку, дождитесь полной остановки работы ножей для измельчения во избежание получения травм.

7. Как только результат достигнут, отпустите кнопку Вкл/Выкл и отсоедините шнур питания от розетки.
8. Снимите прозрачную крышку с корпуса прибора, повернув ее против часовой стрелки и прозрачную крышку с чаши для измельчения.
9. Отсоедините чашу для измельчения от корпуса прибора, повернув ее против часовой стрелки.
10. Высыпьте измельченный кофе. Если частицы кофе прилипли к ножу на дне емкости, очистите нож с помощью щетки или силиконовой лопатки.

 **ПРИМЕЧАНИЕ:** Будьте осторожны - нож остро заточен, возможен риск получения травмы.

11. Очищайте чашу для измельчения и крышки кофемолки после каждого использования.

Рекомендации и полезные советы

- Для получения свежего и ароматного кофе рекомендуется измельчать зерна перед его приготовлением и ровно столько, сколько требуется для одного приготовления.
- Кофейные зерна хранятся до 2 месяцев в морозильной камере в герметичном контейнере и могут быть измельчены в замороженном виде. Кофейный порошок, оставшийся в кофемолке, может повлиять на вкус при следующем измельчении кофе. Обязательно очищайте чашу для измельчения, ножи и крышку после каждого использования.
- Вкус и аромат кофе зависит от степени помола. Их выделяют несколько:
 - **Крупный (грубый)** – зерна выглядят как морская соль. Дайте измельченному кофе «отдохнуть» 8 минут, после чего заварите его в френч-прессе или капельной кофеварке.
 - **Средний** – похож на сахар. Кофе среднего помола рекомендуется заваривать не позднее чем через 6 минут после измельчения, он сочетается с любыми способами заваривания, но особенно с завариванием – пурвером, кемексом, а так же подходит для гейзерной кофеварки.
 - **Мелкий** – внешне как грубо смолотая сахарная пудра. Измельченный кофе рекомендовано заваривать спустя 4 минуты после измельчения в капельных и конусных кофеварках.
 - **Эспрессо** – зерна измельчаются до консистенции мелкой соли. Врят кофе такого помола в рожковых кофеварках.
 - **Сверхтонкий** – зерна измельчаются до консистенции молотой корицы. Порошок используют в течение 40 секунд, используется для приготовления кофе в турке или чашке.
- Помимо измельчения кофейных зерен, Вы также можете измельчать следующие продукты:

ПРЕДУПРЕЖДЕНИЕ!



Максимальное количество продуктов не должно превышать отметку МАХ!



Максимальное время непрерывной работы 60 секунд!

Продукт	Вес, г	Время, сек	Рекомендации по способу измельчения
Кофе в зернах	85	60	Длительное нажатие кнопки Вкл/Выкл
Сычуаньский перец, черный перец горошком	30	60	
Имбирь	50	20	
Палочки корицы	20	20	
Бадьян	30	60	Измельчение в импульсном режиме: 10 секунд удерживайте кнопку Вкл/Выкл, остановитесь на 2 секунды и повторите еще несколько циклов
Сушеный арахис	30	60	

- Сухие продукты с высоким содержанием жира, например, арахис, каштаны, миндаль, соевые бобы, рекомендуется предварительно обжарить на сухой сковородке, чтобы они меньше прилипали к ножу и стенкам чаши для измельчения, а также не рекомендуется измельчать продукты с большим содержанием жира долго во избежание их прилипания. Это продлит срок службы Вашего прибора.
- Очищайте чашу для измельчения, нож и крышку прибора сразу же после измельчения перца и других специй, чтобы устранить запах специй и не допустить смешивание запахов с другими продуктами в дальнейшем.

ОЧИСТКА И ХРАНЕНИЕ

- Перед чисткой отключите прибор от электросети и подождите, пока прибор полностью остынет. Протрите корпус прибора слегка влажной мягкой тканью.
- Снимите крышки кофемолки и вымойте их теплой водой с применением мягкого моющего средства.
- Промойте чашу для измельчения с применением мягкого моющего средства, затем сполосните чистой водой и вытрите насухо.
- Не погружайте корпус прибора в воду или другие жидкости.
- Тщательно высушите все аксессуары.
- Не используйте для чистки внутри или снаружи прибора, а также аксессуаров прибора абразивные материалы или металлические мочалки.
- Не допускайте попадания жидкостей внутрь корпуса прибора.
- Смотайте шнур питания.
- Храните прибор в сухом прохладном месте, недоступном для детей.



ВНИМАНИЕ! Запрещается мыть чашу для измельчения и крышки кофемолки в посудомоечной машине.

ТЕХНИЧЕСКИЕ ХАРАКТЕРИСТИКИ

Модель: GF-CG10

Напряжение: 220-240В ~ 50-60 Гц

Мощность: 200 Вт

Размеры: 118,7 x 118,7 x 212,2 мм

Максимальная скорость вращения ножей: 24000 об/мин

Уровень шума: 85 Дб

Вместимость: макс 85 г

Вес нетто/брутто: 0,9/1,1 кг

Длина шнура: 85 см

Материал: нержавеющая сталь - SUS201, SUS301, пластик - PP, ABS

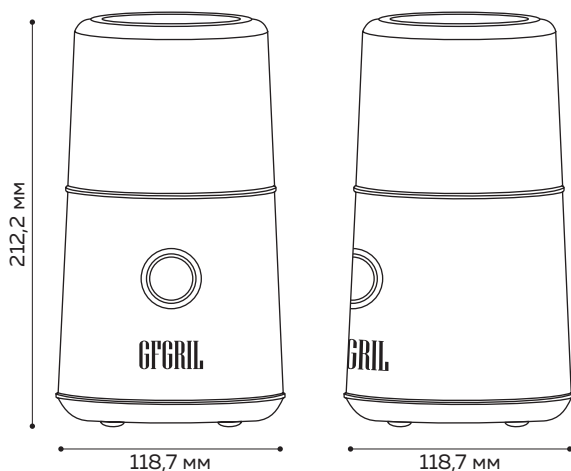

ПРИМЕЧАНИЕ: Производитель оставляет за собой право для разных партий поставок без предварительного уведомления изменять комплектующие части изделия, не влияя при этом на основные технические параметры изделия. Это может повлечь за собой изменение веса и габаритов изделия, но не более чем на $\pm 5-10\%$.

ВНИМАНИЕ!!! Производитель сохраняет право вносить изменения в технические спецификации с целью улучшения качества без предварительного уведомления.

Цифры, указанные в руководстве, схематические; они могут не совпасть в точности с вашей продукцией.

Значения, указанные в маркировках или в других печатных документах, предоставленных с кофемолкой, получены в лабораторных условиях согласно соответствующим стандартам. Эти значения могут варьироваться в соответствии с применением кофемолки и внешними условиями.

УСТРАНЕНИЕ НЕИСПРАВНОСТЕЙ

ПРОБЛЕМА	ВОЗМОЖНАЯ ПРИЧИНА	СПОСОБЫ РЕШЕНИЯ
Прибор не включается	В сети отсутствует напряжение	Проверьте напряжение сети
	Вилка шнура недостаточно плотно присоединена к розетке	Проверьте правильность подключения прибора
	Прибор перегрелся	Подождите пока прибор остынет и попробуйте включить снова
	В корпус прибора или на панель управления попала вода. Прибор неисправен	Обратитесь в сервисный центр
	Кофемолка собрана неправильно	Убедитесь, что кофемолка полностью собрана и внешняя крышка установлена правильно
Во время работы появился посторонний запах	Прибор новый	При первых включениях может чувствоваться слабый запах от выгорания веществ, оставшихся после производства. Данный запах исчезнет после нескольких циклов эксплуатации
Кофемолка вибрирует и/или шумит	Кофемолка стоит неустойчиво	Поставьте кофемолку на ровную устойчивую поверхность
	Ножи прибора разболтаны или повреждены	Обратитесь в сервисный центр

УТИЛИЗАЦИЯ



Неправильная утилизация электроприборов наносит непоправимый вред окружающей среде. Не выбрасывайте неисправные электроприборы вместе с бытовыми отходами. Обратитесь для этих целей в специализированный пункт утилизации электроприборов. Адреса пунктов приема бытовых электроприборов на переработку Вы можете получить в муниципальных службах Вашего города.

ГАРАНТИЙНЫЙ ТАЛОН

<p>Условия гарантии</p> <ol style="list-style-type: none"> 1. В случае обнаружения неисправности в период Гарантийного срока данное изделие подлежит обмену торговым предприятием, продавшим данное изделие. 2. Гарантийная замена производится при наличии заполненного гарантийного талона и при условии соблюдения правил эксплуатации, описанных в инструкции по пользованию. 3. Гарантия на изделие не распространяется в случаях: <ul style="list-style-type: none"> - механических повреждений; - выхода из строя изделия из-за попадания внутрь его инородных предметов и жидкостей, насекомых и т.п.; - использования изделия в условиях и режимах, отличающихся от бытовых. 4. Гарантия не распространяется на аксессуары и комплектующие. 5. Гарантия также теряет силу, если в гарантийный период ремонт неисправного изделия производился не уполномоченными на то лицами. 6. Гарантийный срок – 1 год. 7. Срок службы – 3 года. <p>Дата изготовления указана на упаковке.</p> <p>Изготовитель: «Гуан Дун Синьбао Электрикал Эплаенсиз Холдингс Ко. Лтд.»</p> <p>Адрес: Южная дорога Чжэнхэ, город Лелиу, район Шунде, город Фошань, провинция Гуандун, Китай</p> <p>Импортер / Уполномоченная организация: ООО «СМАРТТАЙМ»</p> <p>Адрес: 119049, г. Москва, ул. Мытная, д. 28 стр. 3, помещ. 1/1</p> <p>Служба сервисной поддержки потребителей: https://www.gfgril.ru +7 (495) 645-16-93</p> <div style="text-align: right; margin-top: 10px;">  </div>	<p>Гарантийный талон</p> <p>Изделие: _____</p> <p>Модель: _____</p> <p>Дата продажи: _____</p> <p>Торговая организация: _____</p> <hr/> <p>Изделие получил, претензий к комплектации и внешнему виду не имею, с условиями гарантии согласен.</p> <p>Ф.И.О. и подпись покупателя: _____</p> <hr/> <p>Вскрыл упаковку, проверил и продал.</p> <p>Ф.И.О. продавца: _____</p> <hr/> <p style="text-align: right;">М.П.</p>
--	--