

GFGRIL

ИНСТРУКЦИЯ ПО ЭКСПЛУАТАЦИИ

**КОФЕВАРКА GFC-C500
С АВТОМАТИЧЕСКИМ КАПУЧИНАТОРОМ 3 В 1
ДЛЯ МОЛОТОГО КОФЕ И КАПСУЛ ТИПА
NESPRESSO®**



Мы на YouTube:



Посетите наш сайт:



WWW.GFGRIL.RU

НАЗНАЧЕНИЕ КОФЕВАРКИ

Уважаемый покупатель!

Благодарим Вас за выбор **кофеварки рожкового типа GFC-C500 с автоматическим капучинатором и возможностью использования капсул Nespresso®!**

Кофеварка GFC-C500 3 в 1 быстро и просто приготовит Ваш любимый напиток.

Отличительными особенностями кофеварки GFC-C500 являются:

- Помпа высокой мощности, создающая давление 19 бар, что позволяет получить кофе высокого качества с ярким насыщенным вкусом.
- Автоматический капучинатор для приготовления капучино и латте.
- 3 адаптера:
 - 2 стальных фильтра для молотого кофе для рожка (одинарный и двойной объем);
 - 1 адаптер с крышкой для капсул типа Nespresso®*.
- Съёмный резервуар для воды объёмом 1,2 л.
- Платформа для подогрева чашек.
- Простое и удобное сенсорное управление:
 - Автоматическое приготовление одинарной или двойной порции кофе;
 - Автоматический капучинатор с регулировкой объема молочной пенки;
 - Подача горячей воды.
- Стильный дизайн и компактные размеры.
- Защита от перегрева.
- Режим очистки от накипи.
- Режим энергосбережения.



Данное устройство предназначено для личного использования. Оно не предназначено для использования в коммерческих целях любого рода. Чтобы использовать все преимущества кофеварки GFC-C500, внимательно изучите руководство по эксплуатации и следуйте правилам ухода и техники безопасности. Это продлит срок службы Вашего прибора.

Сохраните это руководство по эксплуатации для использования в будущем или при передаче устройства другому лицу. Для получения дополнительной информации посетите наш сайт: <https://www.gfgril.ru>

* Nespresso® является зарегистрированным торговым знаком, принадлежащим Societe des Produits Nestle S.A, (Сосьете де Продюи Нестле СА). Производитель кофемашины не связан с правообладателем и размещает информацию исключительно с целью указания совместимого формата капсул.

МЕРЫ ПРЕДОСТОРОЖНОСТИ

ПЕРЕД ИСПОЛЬЗОВАНИЕМ ПРОЧИТЕ ВСЕ ИНСТРУКЦИИ!

-  Производитель не несет ответственности за повреждения/ущерб, вызванные несоблюдением требований по технике безопасности и правил эксплуатации прибора.
-  **При использовании этого или любого другого электроприбора всегда соблюдайте основные правила техники безопасности:**
 - Используйте кофеварку только по её прямому назначению, как изложено в данной инструкции. Кофеварка предназначена для приготовления кофе эспрессо, капучино и латте.
 - Не включайте кофеварку в электросеть, напряжение которой выходит за пределы, указанные в технических характеристиках.
 - Подключайте устройство только к электрической розетке с соответствующим заземлением.
 - Всегда извлекайте вилку из розетки перед перемещением устройства, очисткой или длительном периоде неиспользования.
 - Не оставляйте устройство без присмотра во время его использования.
 - Данный прибор не предназначен для использования лицами (включая детей) с ограниченными физическими, психическими или умственными способностями, или с недостаточным опытом и знаниями, если только они не находятся под контролем или инструктированием по вопросам использования прибора со стороны лиц, ответственных за их безопасность.
 - Следите за тем, чтобы дети не использовали кофеварку в качестве игрушки.
 - Всегда используйте прибор на ровной, стационарной, термостойкой поверхности. Расстояние от боковых стенок корпуса кофеварки до других предметов должно быть не менее 20 см, свободное пространство над кофеваркой должно быть не менее 30 см.
 - Не ставьте устройство рядом с источниками тепла, внутри или на верхней части нагретой духовки.
 - Не эксплуатируйте устройство на открытом воздухе: попадание влаги или посторонних предметов внутрь корпуса может привести к серьезным повреждениям прибора и/или поражению электрическим током.

- Не используйте устройство рядом с водой или другими жидкостями.
- Не ставьте и не роняйте устройство в воду или другие жидкости. Если устройство упало в воду, немедленно отключите его от электрической розетки. Не трогайте и не доставайте его из воды, пока оно подключено.
- Не ставьте прибор на шнур питания, т.к. шнур может погнуться и сломаться.
- Не подключайте и не отключайте устройство в/из розетки мокрыми руками.
- Храните прибор и его сетевой шнур вдали от нагретых поверхностей.
- Никогда не используйте этот прибор, если у него повреждена кабель питания или вилка, или они не работают должным образом; если шнур был удален, поврежден или подвергнулся воздействию воды или других жидкостей.
- Во время переноса устройства держите его обеими руками. Не держитесь только за основание или верхнюю часть.
- Если шнур питания поврежден, он должен быть заменен производителем или квалифицированным специалистом.
- Оберегайте устройство от ударов, падений, вибраций и иных механических воздействий.

! При использовании этого или любого другого электроприбора всегда соблюдайте основные правила техники безопасности.

! **ВНИМАНИЕ!**

- Перед включением кофеварки убедитесь, что все съемные детали (такие как резервуар для воды, рожок, фильтр, автоматический капучинатор) полностью установлены согласно инструкции.
- Используйте только комплектные оригинальные аксессуары и материалы, рекомендованные производителем.
- Используйте только чистую, питьевую воду комнатной температуры.
- Никогда не заполняйте резервуар для воды другими жидкостями, не насыпайте в резервуар кофе.
- Не заполняйте резервуар для воды выше максимального значения 1200 мл.
- Никогда не включайте прибор без воды.

- Во время работы кофеварки никогда не открывайте крышку резервуара для воды, также запрещается отсоединять рожок и капучинатор. Это может привести к ожогам.
- Во избежание получения ожога горячим паром соблюдайте осторожность при приготовлении молочной пенки.
- Во избежание ожогов будьте осторожны с кофе, выходящим из сопла рожка во время работы. Не убирайте чашку с подставки до полной остановки приготовления напитка.
- Снимая чашки с готовым кофе, будьте осторожны, т.к. проливание горячего напитка может вызвать ожог. Проверяйте температуру напитка перед тем, как сделать глоток.
- Рожок и фильтр могут сильно нагреваться во время работы. Не касайтесь горячих поверхностей руками. Возможен риск получения ожога.
- Дайте устройству полностью остыть перед чисткой и снятием аксессуаров.
- Запрещается накрывать устройство чем-либо во время работы. Прибор имеет нагревательную поверхность.
- Не оставляйте прибор с водой при температуре окружающей среды ниже 0°C.
- Запрещается использовать агрессивные чистящие вещества или обезжиривающие растворители, а также острые предметы, щетки или абразивные вещества для очистки. Протирайте корпус и детали прибора только чистым полотенцем, тканью или бумагой.

ДЕТАЛИ И ЭЛЕМЕНТЫ КОФЕВАРКИ



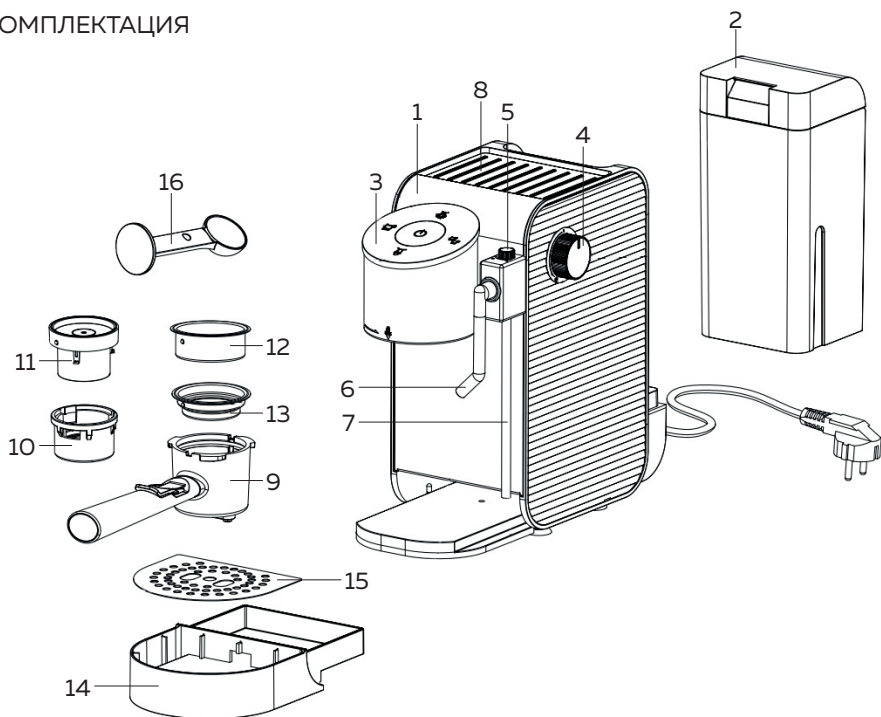

КОМПЛЕКТАЦИЯ

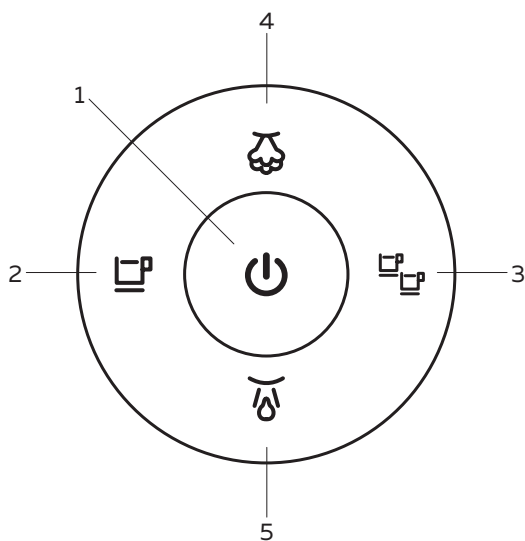

1. Корпус кофеварки
2. Съемный резервуар для воды объемом 1,2 л
3. Панель управления
4. Ручка активации подачи пенки/горячей воды
5. Регулятор объема молочной пенки
6. Трубка-капучинатор (стимер)
7. Съемная трубка для подачи молока
8. Платформа для подогрева чашек
9. Съемный рожок
10. Адаптер для капсул типа Nespresso®*
11. Крышка для адаптера к капсулам типа Nespresso®*
12. Большой фильтр для кофе (для двойной порции кофе)
13. Малый фильтр для кофе (для одной порции кофе)
14. Съемный выдвижной поддон для капель
15. Съемная решетка поддона для капель
16. Мерная ложка с темпером

ПАНЕЛЬ УПРАВЛЕНИЯ



1.  Кнопка включения/выключения кофеварки.
2.  Кнопка приготовления одинарной порции кофе.
3.  Кнопка приготовления двойной порции кофе.
4.  Кнопка активации режима автоматического капучинатора (взбивания молочной пены).
5.  Кнопка подачи горячей воды.

ПЕРЕД ПЕРВЫМ ИСПОЛЬЗОВАНИЕМ КОФЕВАРКИ

! Перед первым использованием внимательно прочтите все инструкции и указания по технике безопасности.

После транспортировки или хранения устройства при пониженной температуре необходимо выдержать его при комнатной температуре не менее трёх часов.

Перед первым использованием или после длительного простоя (например, после отпуска) устройство необходимо промыть с помощью описанной ниже процедуры.

- Удалите все упаковочные материалы и наклейки.
- Внимательно осмотрите кофеварку на предмет возможных дефектов, трещин или других повреждений. При их обнаружении не используйте кофеварку и обратитесь к продавцу.
- Протрите влажной тканью корпус кофеварки и затем просушите его.
- Промойте все съемные части кофеварки (съемный резервуар для воды с крышкой, съемный рожок, фильтры, ложку-темпер, трубку для подачи молока) водой с моющим средством и дождитесь их высыхания.
- Расположите кофеварку на ровной, стационарной, горизонтальной поверхности. Расстояние от боковых стенок корпуса кофеварки до других предметов должно быть не менее 20 см, свободное пространство над кофеваркой должно быть не менее 30 см.
- Наполните резервуар для воды одним из 2х способов:

1 способ (наполнение резервуара без снятия)

Снимите крышку резервуара для воды. Наполните резервуар водой (уровень воды не должен превышать максимально разрешённого объема 1200 мл, температура воды не должна быть выше 35°C). Затем плотно закройте крышку.

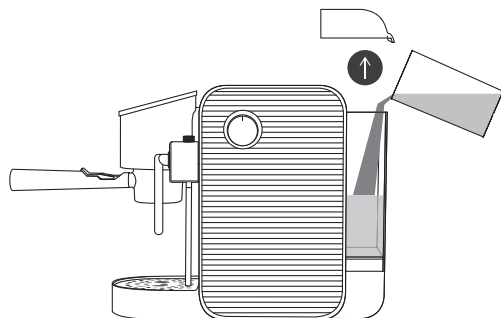



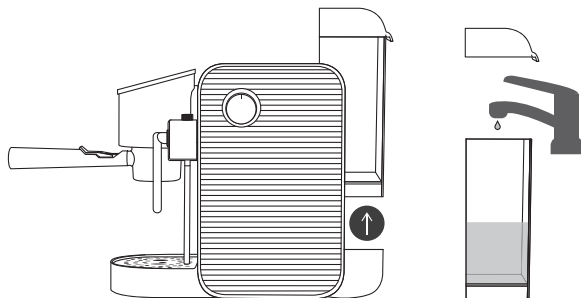

2 способ (наполнение резервуара со снятием)

Чтобы снять резервуар с кофеварки, осторожно потяните его вверх и извлеките из основания кофеварки. Далее наполните резервуар водой (уровень воды не должен превышать максимально разрешённого объема 1200 мл, температура воды не должна быть выше 35°C). Затем осторожно поставьте резервуар обратно на основание.



ВНИМАНИЕ!

! Резервуар для воды предназначен только для воды, запрещается наполнять резервуар любыми другими жидкостями, например, молоком.

- Подключите устройство к источнику электропитания.
- Нажмите кнопку , чтобы включить кофеварку. Кофеварка начнет нагреваться, индикаторы кнопок , ,  будут мигать. Примерно через 30-45 секунд индикация кнопок будет гореть постоянно. Это означает, что устройство готово к работе.

ВНИМАНИЕ!

! Во время подготовки кофеварки к работе не засыпайте молотый кофе в фильтр для кофе.

- Вставьте один из фильтров для кофе в держатель фильтра, совместив выступ на фильтре с прорезью в держателе фильтра.

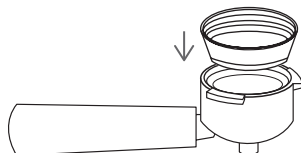





- Установите рожок в кофеварку.

Подведите рожок снизу, держа ручку рожка под углом 45 градусов влево от отметки положения «Открыть» на корпусе кофеварки. Выступы рожка должны совпасть с пазами отверстия для установки рожка на корпусе. Затем поверните ручку рожка направо до упора в положение «Закреть». (При этом не следует прилагать значительных усилий!)

- Нажмите на кнопку , чтобы начать процесс промывки. После окончания процесса промывки поднимите рычаг устройства и извлеките адаптер. Вылейте содержимое чашки и повторите процесс промывки не менее 3 раз. На этом цикл промывки завершен.

ПОРЯДОК РАБОТЫ

- Наполните резервуар для воды одним из 2х способов, описанных в разделе «Перед первым использованием».
- Подключите устройство к источнику электропитания.
- Нажмите кнопку , чтобы включить кофеварку. Кофеварка начнет нагреваться, индикаторы кнопок , ,  будут мигать. Примерно через 30-45 секунд индикация кнопок будет гореть постоянно. Это означает, что устройство готово к работе.

ВНИМАНИЕ!



Рекомендуется использовать очищенную или бутилированную воду комнатной температуры. Использование холодной воды может повлиять на температуру готового напитка.

ПРИМЕЧАНИЕ

Если Вы хотите получить напиток более горячим, то перед приготовлением напитка рекомендовано установить любой адаптер без капсул/молотого кофе и прогнать 1 большую чашку воды для прогрева внутреннего корпуса кофеварки и чашки.

- Если рожок установлен на корпусе кофеварки, снимите его, повернув рожок за ручку налево в положение «Открыть» и снимите, потянув вниз.

А) Приготовление напитка с использованием молотого кофе:

Выберите стальной фильтр. Для приготовления одинарной порции используйте фильтр меньшего размера (рис. А). Для приготовления двойной порции или двух чашек одинарного эспрессо используйте фильтр большего объема (рис. Б).



Рис. А

Рис. Б

Засыпьте кофе, используя мерную ложку. Спрессуйте молотый кофе обратной стороной мерной ложки-темпером.

ПРИМЕЧАНИЕ

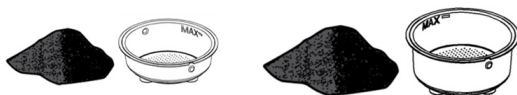
Рекомендуемая степень помола кофе – средняя. Если помол будет крупным, вода пройдет через него очень быстро, и полной экстракции не получится. Если помол будет слишком мелким, вода не сможет пройти сквозь слой кофе даже под давлением. Частицы кофе должны быть сухими однородными. Наилучший результат достигается при использовании свежемолотых зерен. Если Вы покупаете молотый кофе, то выбирайте тип Эспрессо.

ВНИМАНИЕ!



Не переполняйте фильтры молотым кофе и следите за тем, чтобы края фильтра всегда оставались сухими и чистыми, в противном случае это может повлиять на плотность прилегания рожка к корпусу кофеварки и негативно повлиять на качество напитка.

Б) Приготовление кофе из капсул формата Nespresso:

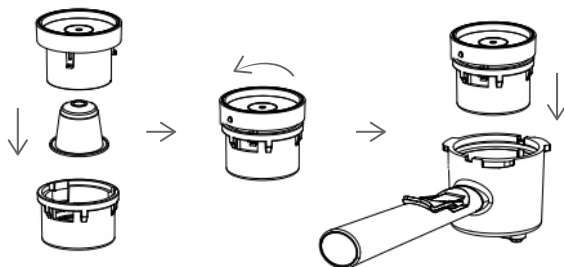

Достаньте адаптер из варочного отсека, если он установлен. Вставьте капсулу в капсульный адаптер, закройте адаптер крышкой и установите его в рожок, как показано на рис. ниже:



- Установите рожок в кофеварку. Подведите рожок снизу, держа ручку рожка под углом 45 градусов влево от отметки положения «Открыть» на корпусе кофеварки. Выступы рожка должны совпасть с пазами отверстия для установки рожка на корпусе. Затем поверните ручку рожка направо до упора в положение «Закрыть». (При этом не следует прилагать значительных усилий!)
- Убедитесь, что съёмный поддон с решёткой установлены на место.
- Поставьте чашку под рожок на поддон для сбора капель.

РЕКОМЕНДАЦИИ

Если у Вас высокая кружка, примерьте, входит ли она под рожок. В некоторых случаях может потребоваться слегка наклонить кружку, но тогда выбирайте объем, чтобы он не доходил до краев кружки. Также можно снять поддон для капель, что позволит использовать более высокую кружку.

- Нажмите кнопку  или  в зависимости от выбранного объема напитка. Кнопка начнет мигать и устройство через несколько секунд запустит процесс варки. Подача кофе прекратится автоматически по истечении стандартного времени варки (20 секунд – для одинарной порции, 40 секунд – для двойной порции). Время варки можно запрограммировать самостоятельно. Описание процедуры см. в разделе «Настройка объема кофе».
- После приготовления напитка обязательно удалите использованную кофейную гущу или капсулу, предварительно сняв рожок и достав адаптер из

варочного отсека. Адаптер промойте теплой проточной водой. Запрещается мыть адаптер в посудомоечной машине!



ВНИМАНИЕ!

Будьте внимательны! После приготовления адаптер очень горячий.

ПРИМЕЧАНИЕ!

Во время работы следите за поддоном для сбора капель. В случае его наполнения необходимо выключить прибор, снять поддон и вылить из него содержимое, а затем снова установить на корпус кофеварки.

Приготовление молочной пенки

РЕКОМЕНДАЦИИ

Молоко для приготовления пены должно быть холодным (рекомендуемая температура молока 4–6°C). Молоко должно быть цельным, пастеризованным, жирностью не менее 3–3,5%, некипяченым.

1. Если вы хотите приготовить капучино или латте, налейте молоко в небольшую емкость или возьмите маленький пакет молока. Разместите его рядом с кофеваркой с правой стороны.
2. Подсоедините один конец съемной трубки для подачи молока к кофеварке, как показано на рисунке ниже, а другой конец вставьте в ёмкость с молоком:



3. Поставьте чашку под трубку-капучинатор (стимер):



4. Нажмите кнопку  один раз. Кнопка начнет мигать. Через 35-50 секунд машина перейдет в режим автоматического приготовления молочной пенки. Когда кнопка перестанет мигать, капучинатор готов к работе.
5. Поверните ручку активации подачи пенки влево до упора в положение «Вкл». Через несколько секунд начнется автоматическая подача пенки.

Примечание. Вы можете регулировать объем подачи пенки с помощью регулятора объема молочной пенки, поворачивая его вправо (для уменьшения объема) или влево (для увеличения объема):

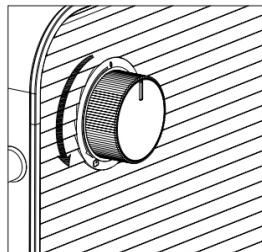

6. Когда вы получите достаточное количество молочной пены, поверните ручку активации подачи пенки обратно в положение «Выкл».*

* Консистенция пены сильно зависит от типа используемого молока; цельное молоко создает более мелкие пузырьки, в то время как обезжиренное молоко создает более крупные пузырьки.

Режим подачи горячей воды

1. Нажмите кнопку  один раз, машина перейдет в режим подачи горячей воды.
2. Поставьте чашку под трубку-капучинатор (стимер):

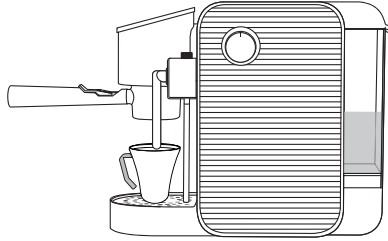

3. Поверните ручку активации подачи пенки/горячей воды влево до упора в положение «Вкл». Через несколько секунд начнется автоматическая подача горячей воды.
4. Когда вы получите достаточное количество горячей воды, поверните ручку активации подачи пенки/горячей воды обратно в положение «Выкл».



Переход из режима подачи горячей воды в режим приготовления кофе и автоматического капучинатора:

- Зажмите две кнопки  и  в течение 3 секунд.

Кофемашина автоматически определит температуру, и, при необходимости, автоматически сработает насос для охлаждения машины. Через несколько секунд прибор перейдет в режим приготовления кофе и автоматического капучинатора.*

** Иногда насос не будет работать, если температура подходит для режима приготовления кофе.*

Режим ожидания

Кофемашина настроена таким образом, что через 9 минут простоя она переходит в режим ожидания. Для возобновления работы устройства в течение часа нажмите на любую кнопку. По истечении 1 часа ожидания кофемашина отключается. Для возобновления работы устройства нажмите на кнопку включения.

Настройка объема кофе



По умолчанию время приготовления как для молотого, так и для капсульного кофе составляет:

- **одинарная порция - 20 секунд;**
- **двойная порция - 40 секунд.**

Для изменения времени приготовления, и, соответственно, объема готового напитка в режиме приготовления кофе нажмите кнопку программируемого объема (одинарная или двойная порция) на 3 секунды и отпустите ее. Кнопка начнет быстро мигать (примерно 2 раза в секунду), аппарат перейдет в режим настройки времени (объема). Кофемашина будет непрерывно готовить кофе. Нажмите соответствующую кнопку повторно, когда будет достигнут желаемый объем напитка. Кофемашина сохранит ваши настройки.*

* Время приготовления одинарной порции можно регулировать с 10 до 40 секунд, двойной порции - с 40 до 60 секунд.

Возврат к стандартным заводским настройкам

В режиме приготовления кофе зажмите одновременно обе кнопки  ,  на 3 секунды, машина вернется к заводским настройкам.

Очистка автоматического капучинатора:

1. Подсоедините один конец съемной трубки для подачи молока к кофеварке, а другой конец вставьте в ёмкость с водой.
2. Подставьте чашку под трубку-капучинатор (стимер).
3. Поверните ручку активации подачи пенки/горячей воды влево до упора в положение «Вкл». Через несколько секунд начнется очистка.
4. После полного очищения съемной трубки для подачи молока, поверните ручку обратно в положение «Выкл».

РЕКОМЕНДАЦИИ

Проведение очистки капучинатора необходимо проводить после каждого цикла приготовления молочной пенки.

Очистка от накипи

ВНИМАНИЕ!

Важно! Неисправности, вызванные несвоевременной очисткой от накипи, являются основанием отказа в гарантийном обслуживании.

Питьевая вода имеет определенный уровень жесткости. Чем уровень выше, тем больше накипи образуется в нагревательном элементе, что может привести к частичной или полной непроходимости воды через нагреватель. Чтобы этого не случилось, необходимо не менее одного раза в месяц проводить процедуру очистки от накипи согласно описанию ниже.

Рекомендации

Для удаления накипи рекомендуется использовать специальные средства для кофеварок эспрессо или кофемашин, можно использовать столовый уксус или раствор лимонной кислоты (2 чайные ложки кислоты на 1 литр воды).

1. Поместите некоторое количество средства для удаления накипи в резервуар для воды и растворите его в 600 мл воды, соблюдая пропорции, указанные в инструкции производителя.
2. Установите резервуар с готовым раствором на корпус кофеварки.
3. Поместите на поддон емкость объемом не менее 600 мл.
4. Вставьте в варочный отсек адаптер для кофе без кофе и капсул внутри.
5. Нажмите на кнопку  , чтобы начать процесс очистки. По окончании процесса очистки вылейте содержимое чашки и повторите процесс очистки не менее 3 раз. На этом цикл промывки завершен.
6. Снимите резервуар и промойте его чистой проточной водой, а затем наполните его чистой водой и установите на место.
7. Снова нажмите кнопку маленькой чашки для возобновления процесса промывки внутренней части устройства чистой водой.
8. После окончания процесса промывки снимите поддон для воды и слейте жидкость. Потом установите его на место.
9. Выключите кофеварку, нажав на кнопку ВКЛ/ВЫКЛ.

УХОД, ХРАНЕНИЕ И ТРАНСПОРТИРОВКА

- Убедитесь в том, что прибор отключен от сети и полностью остыл.
- Слейте воду из резервуара для воды и произведите чистку прибора, тщательно просушите все съёмные детали. Утилизируйте использованные капсулы и отработанный кофе.
- Протрите прибор насухо и следите за тем, чтобы прибор хранился в сухом, прохладном месте.

ЗАПРЕЩАЕТСЯ мыть в посудомоечной машине съёмные адаптеры.

Не используйте абразивные и агрессивные моющие средства и жесткие мочалки. Не погружайте корпус кофеварки в воду и другие жидкости.

- Не допускается хранить бывший в использовании прибор при отрицательных температурах воздуха. Не удалённые из прибора остатки воды, замерзая разрушат детали кофеварки. Кофеварку необходимо хранить в закрытом сухом и чистом помещении при температуре окружающего воздуха не выше плюс 40°C с относительной влажностью не выше 70% и отсутствии в окружающей среде пыли, кислотных и других паров, отрицательно влияющих на материалы электроприборов.
- При транспортировке прибора используйте оригинальную заводскую упаковку. Транспортирование прибора должно исключать возможность непосредственного воздействия на него атмосферных осадков и агрессивных сред.

УСТРАНЕНИЕ НЕИСПРАВНОСТЕЙ

ПРОБЛЕМА	ВОЗМОЖНАЯ ПРИЧИНА	СПОСОБЫ РЕШЕНИЯ
Не происходит подача кофе	<ul style="list-style-type: none"> • В резервуаре для воды нет воды • Кофе слишком мелкого помола • В фильтре слишком много кофе • Прибор не включен или не подключен к розетке • Кофе был слишком сильно утрамбован • Ручка съемного рожка не находится в положении «Закреть» 	<ul style="list-style-type: none"> • Добавьте воду в резервуар для воды • Использовать кофе более крупного помола • Уменьшить количество кофе в адаптере для рожка • Подсоедините шнур питания к розетке • Не утрамбовывайте кофе слишком сильно • Поверните ручку в положение «Закреть»
Кофе выливается через край адаптера	<ul style="list-style-type: none"> • Ручка съемного рожка не находится в положении «Закреть» • В фильтре слишком много кофе 	<ul style="list-style-type: none"> • Поверните ручку в положение «Закреть» • Уменьшить количество кофе в адаптере для рожка
Не работает капучинатор	<ul style="list-style-type: none"> • В резервуаре для воды нет воды • Прибор не включен или не подключен к розетке • Трубка для подачи молочной пены загрязнена 	<ul style="list-style-type: none"> • Добавьте воду в резервуар для воды • Подсоедините шнур питания к розетке • Проведите очистку трубки для подачи молочной пены
Молоко не превращается в пену	<ul style="list-style-type: none"> • Недостаточно воды в резервуаре для воды • Молоко не остыло • Используется молоко ненадлежащего качества 	<ul style="list-style-type: none"> • Добавьте воду в резервуар для воды • Используйте для приготовления холодное молоко • Молоко должно быть цельным, пастеризованным, жирностью не менее 3-3,5%, некипяченым

ТЕХНИЧЕСКИЕ ХАРАКТЕРИСТИКИ

Характеристики:

Модель: GFC-C500

Тип кофеварки: рожковый + капсульный

Капучинатор: автоматический

Давление: 19 Бар

Емкость резервуара для воды: 1,2 л

Мощность: 1400 Вт

Питание (или напряжение): 220-240 В, 50 Гц

Класс защиты: I

Размер: 31,5 x 12,7 x 27 см (в собранном виде)

Вес: 3,5 кг

Материал корпуса: пластик, сталь

Производитель оставляет за собой право для разных партий поставок без предварительного уведомления изменять комплектующие части изделия, не влияя при этом на основные технические параметры изделия. Это может повлечь за собой изменение веса и габаритов изделия, но не более чем на +/- 5-10%.

УТИЛИЗАЦИЯ КОФЕВАРКИ

Утилизируйте кофеварку согласно требованиям положения об утилизации электрического и электронного оборудования. По всем вопросам по утилизации обращайтесь в соответствующую коммунальную службу.



ГАРАНТИЙНЫЙ ТАЛОН

<p>Условия гарантии</p> <ol style="list-style-type: none"> 1. В случае обнаружения неисправности в период Гарантийного срока данное изделие подлежит обмену торговым предприятием, продавшим данное изделие. 2. Гарантийная замена производится при наличии заполненного гарантийного талона и при условии соблюдения правил эксплуатации, описанных в инструкции по пользованию. 3. Гарантия на изделие не распространяется в случаях: <ul style="list-style-type: none"> - механических повреждений; - выхода из строя изделия из-за попадания внутрь его инородных предметов и жидкостей, насекомых и т.п.; - использования изделия в условиях и режимах, отличающихся от бытовых. 4. Гарантия не распространяется на аксессуары и комплектующие. 5. Гарантия также теряет силу, если в гарантийный период ремонт неисправного изделия производился не уполномоченными на то лицами. 6. Гарантийный срок – 1 год. 7. Срок службы – 3 года. <p>Дата изготовления указана на упаковке.</p> <p>Изготовитель: «Нинбо Кингури Электрон Ко., Лтд.»</p> <p>Адрес: РМ1603, здание 1, бизнес-центр Шимао, дорога Хуанчэн Бэй, район Цзянбэй, Нинбо, Чжэцзян, Китай</p> <p>Импортер / Уполномоченная организация: ООО «СМАРТТАЙМ»</p> <p>Адрес: 119049, Россия, г. Москва, ул. Мытная, д. 28 стр. 3, помещ. 1/1</p> <p>Служба сервисной поддержки потребителей: https://www.gfgril.ru +7 (495) 645-16-93</p> <p style="text-align: right;">класс защиты I</p>	<p>Гарантийный талон</p> <p>Изделие: _____</p> <p>Модель: _____</p> <p>Дата продажи: _____</p> <p>Торговая организация: _____</p> <hr/> <p>Изделие получил, претензий к комплектации и внешнему виду не имею, с условиями гарантии согласен.</p> <p>Ф.И.О. и подпись покупателя: _____</p> <hr/> <p>Вскрыл упаковку, проверил и продал.</p> <p>Ф.И.О. продавца: _____</p> <hr/> <p style="text-align: right;">М.П.</p>
--	--