



Köln



Только для бытового использования
Тек тұрмыстық пайдалануға арналған
Nur für den Hausgebrauch

EAC

Триммер бензиновый
Бензин қайшы
Der Trimmer ist Benzin

KGT 430, KGT 520

RUS

KAZ

DE

РУКОВОДСТВО ПО ЭКСПЛУАТАЦИИ
ПАЙДАЛАНУ БОЙЫНША БАСШЫЛЫҚ
BETRIEBSANLEITUNG

СОДЕРЖАНИЕ / МАЗМҰНЫ / DER INHALT

1 Общие указания	3
2 Технические требования	4
3 Комплектность	5
4 Требования безопасности	5
5 Функциональные элементы	10
6 Подготовка к работе	11
7 Порядок работы	15
8 Техническое обслуживание	18
9 Правила хранения	21
10 Срок службы	22
11 Возможные неисправности и методы их устранения	22
12 Гарантии изготовителя	23
13 Прочая информация	24
1 Жалпы нұсқаулар	25
2 Техникалық талаптар	26
3 Толықтылық	27
4 Қауіпсіздік талаптары	27
5 Атқарымдық элементтер	31
6 Жұмысқа дайындау	32
7 Жұмыс тәртібі	36
8 Техникалық қызмет көрсету	39
9 Сақтау шарттары	42
10 Қызметтік мерзімі	43
11 Ықтимал ақаулықтар және оларды жою тәсілдері	43
12 Дайындаушының кепілдіктері	44
13 Өзге ақпарат	45
1 Bedeutung	46
2 Vollständigkeit	47
3 Sicherheitsanforderungen	47
4 Funktionales element	48
5 Arbeitsfolge	49
6 Wartung	49

Наша компания благодарит Вас за Ваш выбор и надеется, что настоящее изделие торговой марки «Kolner» будет полностью отвечать Вашим ожиданиям. Для того, чтобы Ваше изделие прослужило Вам долгое время, необходимо правильно его использовать, хранить и проводить техническое и сервисное обслуживание, в связи с чем настоятельно рекомендуем Вам перед использованием тщательно изучить информацию, изложенную в настоящем руководстве.

УВАЖАЕМЫЙ ПОКУПАТЕЛЬ!

При покупке изделия необходимо удостовериться в его работоспособности, отсутствии механических повреждений, проверить комплектацию и наличие штампа торгующей организации, даты продажи и подписи продавца с номером модели и серийным номером на гарантийном талоне, являющемся неотъемлемой частью настоящего руководства.

Біздің компания Сіздің таңдауыңыз үшін Сізге алғысын білдіреді және «Kolner» сауда таңбасындағы аталған бұйымның Сіздің күтулеріңізге толықтай жауап беретін болады деп үміттенеміз. Сіздің бұйымыңыз Сізге ұзақ уақыт қызмет етуі үшін оны дұрыс қолдану, сақтау және техникалық және сервистік қызмет көрсетуді жүргізіп отыру қажет, осыған байланысты Сізге қолданудың алдында осы нұсқаулықта мазмұндалған ақпаратты мұқият оқып шығуды үзілді-кесілді ұсынамыз.

ҚҰРМЕТТІ САТЫП АЛУШЫ!

Бұйымды сатып алу кезінде оның жұмысқа қабілеттілігіне, механикалық бүлінулердің жоқтығына көз жеткізу, сонымен бірге жиынтықтылықты және осы нұсқаулықтың ажырамасы бөлігі болып табылатын кепілдік талонында үлгінің сериясы мен сериялық нөмірімен сатушы ұйым мөртабанының, сатылған күні мен сатушының қолтаңбасының болуын тексеріп алу қажет.

1 ОБЩИЕ УКАЗАНИЯ

Триммер бензиновый, модели KGT 430, KGT 520 (далее триммер, оборудование, изделие) с карбюраторным двухтактным двигателем внутреннего сгорания предназначен для скашивания травы, сухостоя, кустарника в садах, парках и на придомовых участках. Изделие имеет бытовое назначение. Обращаем Ваше внимание на то, что данное изделие не предназначено для тяжелых промышленных работ. Использование изделия не по назначению является основанием для отказа в гарантийном ремонте.



Настоятельно рекомендуется ознакомиться со всеми пунктами настоящего руководства по эксплуатации перед использованием изделия во избежание возникновения опасных ситуаций.

EAC Данное изделие соответствует требованиям:

Технического регламента Таможенного союза ТР ТС 010/2011 «О безопасности машин и оборудования», утвержденный Решением Комиссии Таможенного союза от 18 октября 2011г. № 823; Технического регламента Таможенного союза ТР ТС 020/2011 «Электромагнитная совместимость технических средств», утвержденного решением Комиссии Таможенного союза от 9 декабря 2011 года №879.



Данное руководство по эксплуатации является неотъемлемой частью изделия. Храните руководство по эксплуатации в течение всего срока службы изделия.



При работе с изделием пользуйтесь средствами индивидуальной защиты (каска, защитные очки, наушники, перчатки, специальная обувь, соответствующая одежда). Носите прочную обувь на не скользящей подошве. Запрещается работать босиком или в обуви с открытым верхом.



Будьте предельно внимательны при заправке изделия топливом. Перед заправкой изделия топливом убедитесь, что вблизи отсутствуют какие-либо источники огня или искр. Не используйте изделие, если есть риск возгорания или взрыва, например, вблизи легковоспламеняющихся жидкостей и газов.



Осторожно! Горячая поверхность! Во избежание ожога, не прикасайтесь к раскаленной поверхности до ее остывания.



Опасность отскока посторонних предметов.

Приобретенное вами изделие может иметь некоторые отличия от настоящего руководства, не влияющие на его эксплуатацию.

2 ТЕХНИЧЕСКИЕ ТРЕБОВАНИЯ

Таблица 1

Наименование параметра	Значение	
	KGT 430	KGT 520
Тип двигателя	1-цилиндровый, 2-тактный, воздушного охлаждения	
Объем двигателя, см ³	43	52
Мощность, Вт (л.с.)	1500 (2,1)	1700 (2,3)
Свеча зажигания	L7T	
Число оборотов двигателя, об/мин	3000	
Число оборотов шпинделя на холостом ходу, об/мин	7000	
Тип штанги	неразборная	
Приводной вал	жесткий	
Тип рукоятки	U-образная (велосипедная)	
Тип крепления	ключевое	
Тип запуска	ручной стартер	
Топливо	смесь бензин АИ-92 + масло 25:1 (рекомендуемое масло 2T API TB, TC или TCS)	
Объем топливного бака, л	1,2	
Расход топлива, л/ч	1,3	1,4
Рабочий инструмент	леска 2,4 мм*2 м / нож 3Т 255 мм	
Максимальная ширина скашивания леской / ножом, мм	420 / 255	
Посадочный диаметр	Шпуля с леской – резьба М10 Посадочное отверстие для ножа Ø 25,4 мм.	
Праймер	имеется	
Габаритные размеры	1910x328x258 мм	
Масса, кг	6	6,1
Температура окружающей среды / влажность		
при эксплуатации	+1 °С ... +40 °С / ≤ 80 %	
при хранении и транспортировке	+5 °С ... +40 °С / ≤ 80 %	

Шумовибрационные параметры изделия

Таблица 2

Наименование параметра	Значение
Шум	LpA = 95,5 dB(A), LwA = 110 dB(A),
Вибрация	ah = 5,2 м/с ² , K = 1,5 м/с ²

3 КОМПЛЕКТНОСТЬ

Таблица 3

Наименование	Количество
Триммер бензиновый	1 шт
Руководство по эксплуатации	1 шт
Комплект крепежных элементов	1 шт
Шестигранный ключ	2 шт
Свечной ключ	1 шт
Отвертка	1 шт
Емкость для приготовления смеси	1 шт
Плечевой ремень	1 шт
Нож ЗТ	1 шт
Шпуля с леской	1 шт

4 ТРЕБОВАНИЯ БЕЗОПАСНОСТИ

Безопасная и стабильная работа изделия гарантируется только при соблюдении следующих условий:

4.1 ОБЩИЕ МЕРЫ БЕЗОПАСНОСТИ

4.1.1 Не используйте изделие для любых иных целей, кроме указанных в данном руководстве по эксплуатации. Эксплуатация, обслуживание и хранение изделия должны осуществляться строго в соответствии с данным руководством по эксплуатации.

4.1.2 Изделие не предназначено для использования лицами (включая детей) с пониженными физическими, сенсорными или умственными способностями или при отсутствии у них жизненного опыта или знаний, если они не находятся под присмотром или не проинструктированы об использовании изделия лицом, ответственным за их безопасность. Дети должны находиться под присмотром для недопущения игр с изделием. Не допускайте контакта животных с изделием. Не допускайте присутствия детей, животных или посторонних в рабочей зоне.

4.1.3 Не разрешайте детям контактировать с изделием, даже если оно выключено.

4.1.4 Не погружайте изделие или отдельные его части в воду или другие жидкости.

4.1.5 Не используйте изделие, если есть риск возгорания или взрыва, например, вблизи легковоспламеняющихся жидкостей и газов.

4.1.6 Переносите изделие, держа его только за штангу или рукоятку, при этом запрещено удерживать палец на выключателе.

4.1.7 Не переносите изделие с работающим двигателем.

4.1.8 При работе с изделием пользуйтесь средствами индивидуальной защиты (каска, защитная маска, наушники, перчатки, прочная нескользящая закрытая обувь, соответствующая одежда). Также убедитесь, что на Вас нет ничего, что могло бы помешать работе или вызвать нежелательные последствия.

4.1.9 Прежде чем нажать на выключатель, убедитесь, что рабочий инструмент (катушка с леской или нож) правильно установлен и надежно затянут, рукоятка и ремень установлены правильно.

4.1.10 При работе крепко удерживайте изделие.

4.1.11 Не используйте поврежденный или сильно изношенный рабочий инструмент (катушка с леской или нож).

4.1.12 Запрещается устанавливать изделие стационарно (например, зажимать в тиски).

4.1.13 Не оставляйте включенное изделие без внимания.

4.1.14 Ничего, кроме обрабатываемой поверхности, не должно контактировать с вращающимися частями изделия.

4.1.15 Запрещено закрывать вентиляционные отверстия изделия чем-либо или ограничивать доступ воздуха.

4.1.16 Всегда отключайте изделие, когда Вы его не используете, перед проведением технического или сервисного обслуживания, перед заправкой, а также:

- в случае любых неполадок;
- в случае повышенной вибрации;

- перед установкой/сменой рабочего инструмента;

- перед чисткой;

- после окончания работ.

4.1.17 Не пользуйтесь изделием после его падения или если на нем видны какие-либо следы повреждения. Обратитесь в авторизованный сервисный центр для диагностики или ремонта изделия.

4.1.18 Работа и техобслуживание должны осуществляться регулярно и строго в соответствии с данным руководством. Во время технического обслуживания запрещено использовать чистящие средства, которые могут повредить изделие (бензин и прочие агрессивные вещества).

4.1.19 Неправильное обращение с изделием может привести к выходу его из строя, причинению вреда пользователю или его имуществу.

ЗАПРЕЩЕНО пользоваться изделием в состоянии алкогольного или наркотического опьянения, а также в иных условиях, мешающих объективному восприятию действительности, и не следует доверять изделие людям в таком состоянии или в таких условиях!

ПРЕДОСТЕРЕЖЕНИЕ! Во избежание опасности, вызываемой случайным возвратом термовыключателя в исходное положение, изделие не должен питаться через внешнее устройство, такое как таймер, или не должен быть соединен с цепью, в которой происходит регулярное включение и выключение питания.

ВНИМАНИЕ! Данное руководство по эксплуатации не может предусмотреть все возможные нештатные ситуации, которые могут возникнуть в процессе эксплуатации данного изделия. Пользователь должен самостоятельно соблюдать меры техники безопасности при работе с изделием!

4.2 МЕРЫ ПРЕДОСТОРОЖНОСТИ ПРИ РАБОТЕ С ТРИММЕРОМ БЕНЗИНОВЫМ

4.2.1 Перед первым использованием изделия включите его без нагрузки и дайте поработать несколько минут. Если за это время Вы услышите посторонний шум, почувствуете повышенную вибрацию или сильный посторонний запах, выключите изделие и обратитесь в авторизованный сервисный центр для диагностики и ремонта изделия.

4.2.2 Изделие предназначено для эксплуатации с леской 1,5 - 2,5 мм / ножом 2Т, 3Т, 4Т, 8Т, 40Т, 80Т с диаметром до 255 мм и толщиной до 1,3 мм. (см. Таблица 1).

4.2.3 **ЗАПРЕЩЕНО** применять лески и ножи, параметры которых не соответствуют техническим требованиям данного изделия по диаметру или частоте вращения.

4.2.4 Перед началом работы убедитесь, что нож / катушка с леской правильно установлен и надежно зафиксирован.

4.2.5 **ЗАПРЕЩЕНО** использовать сильно изношенные, поврежденные или вызывающие сильную вибрацию расходные материалы и рабочие инструменты с видимыми механическими повреждениями (сколы, трещины, расслоения).

4.2.6 **ЗАПРЕЩЕНО** прикасаться к ножу/ катушке с леской до момента остановки и полного остывания.

4.2.7 Во избежание перегрева изделия или рабочего инструмента следует делать перерывы в работе, достаточные для охлаждения.

4.2.8 **ЗАПРЕЩЕНО** обслуживать и эксплуатировать изделие в закрытом или плохо проветриваемом помещении.

4.2.9 **ЗАПРЕЩЕНО** работать в темное время суток или при плохом искусственном освещении.

4.2.10 **ЗАПРЕЩЕНО** использовать изделие на крутых склонах.

4.2.11 Перед началом работы проверьте, чтобы все гайки, винты и болты были на-

дежно затянуты. Проверьте целостность всех узлов изделия, функционирование рукояток, креплений, режущего инструмента и прочее.

4.2.12 Перед началом работы удалите все легковоспламеняющиеся материалы и вещества из рабочей зоны, а также предметы, которые триммер может отбросить или которые способны повредить его во время работы, очистите двигатель, глушитель, штангу, кожух и режущий инструмент от остатков растений, избыточной смазки, горючего и пр.

4.2.13 Убедитесь, что при запуске двигателя катушка с режущей леской или нож не касаются поверхности.

4.2.14 При запуске двигателя сохраняйте устойчивое положение и размещайте изделие на твердой поверхности.

4.2.15 Во избежание каких-либо повреждений не эксплуатируйте изделие при появлении дыма и искр, вибраций, наличии видимых повреждений основных рабочих узлов изделия и пр. В случае появления неполадок обратитесь в авторизованный сервисный центр.

4.2.16 Не накрывайте изделие и не ограничивайте движение воздушного потока на входе и выходе двигателя.

4.2.17 Во избежание ожогов, во время работы изделия не прикасайтесь к наружной поверхности двигателя и глушителя.

4.2.18 Не допускайте работу двигателя на больших оборотах без нагрузки.

4.2.19 Дайте остыть двигателю изделия перед тем, как поставить его в закрытое помещение.

4.2.20 Не работайте изделием в шортах, сандалиях или босиком.

4.2.21 Запрещается заточивать режущий нож. Неправильная заточка ножа может привести к его изгибу и неправильной центровке, что увеличивает опасность получения травм при работе и выходу из строя основных узлов изделия. Замените непригодный режущий нож на новый.

4.2.22 Храните топливо (смесь бензина с маслом) только в специальных канистрах, предназначенных для хранения химически активных веществ.

ЗАПРЕЩЕНО! пользоваться изделием в состоянии алкогольного или наркотического опьянения, а также в иных условиях, мешающих объективному восприятию действительности, и не следует доверять изделие людям в таком состоянии или в таких условиях!

ВНИМАНИЕ! Данное руководство по эксплуатации не может предусмотреть все возможные нештатные ситуации, которые могут возникнуть в процессе эксплуатации данного изделия. Пользователь должен самостоятельно соблюдать меры техники безопасности при работе с изделием!

4.3 СВЕДЕНИЯ О КВАЛИФИКАЦИИ ПОЛЬЗОВАТЕЛЯ И ОБСЛУЖИВАЮЩЕГО ПЕРСОНАЛА

4.3.1 Для эксплуатации изделия пользователю не требуется какая-либо специальная квалификация.

4.3.2 К работе с данным изделием не допускаются лица, не изучившие настоящее руководство по эксплуатации, а также не достигшие 18 лет и не имеющие необходимые знания и навыки по использованию изделия.

4.3.3 Изделие должно использоваться, обслуживаться и ремонтироваться лицами, хорошо знающими характеристики, а также обученные правилам пользования и безопасности при работе с изделием.

4.3.4 Изделие не предназначено для использования лицами (включая детей) с пониженными физическими, сенсорными или умственными способностями или при отсутствии у них жизненного опыта или знаний, если они не находятся под присмотром или не проинструктированы об использовании изделия лицом, ответственным за их безопасность. Дети

должны находиться под присмотром для недопущения игр с изделием. Не допускайте контакта животных с изделием. Не допускайте присутствия детей, животных или посторонних в рабочей зоне.

4.3.5 К работе допускаются лица в хорошей физической форме и уравновешенном душевном состоянии. Ошибки в оценках и действиях могут быть очень опасными и привести к травмам или летальному исходу.

4.3.6 К работе с изделием не допускаются больные лица, а также переутомлённые, находящиеся под действием любых веществ или медицинских препаратов.

ЗАПРЕЩЕНО пользоваться изделием в состоянии алкогольного или наркотического опьянения, а также в иных условиях, мешающих объективному восприятию действительности, и не следует доверять изделие людям в таком состоянии или в таких условиях!

4.4 КРИТЕРИИ ПРЕДЕЛЬНЫХ СОСТОЯНИЙ

4.4.1 Возникновение сильной вибрации, чуждой для данного изделия.

4.4.2 Возникновение посторонних звуков.

4.4.3 Повышение температуры корпуса или других частей изделия.

4.4.4 Необратимая деформация корпуса, исключающая эксплуатацию изделия в нормальном режиме.

4.4.5 Механические повреждения корпуса, а также трещины и иные нарушения целостности изделия.

ВНИМАНИЕ! В силу технической сложности изделия, иные критерии предельных состояний не могут быть определены пользователем самостоятельно. В случае явной или предполагаемой неисправности изделия, во избежание получения травмы, следует незамедлительно выключить изделие, прекратить его эксплуатацию и обратиться в авторизован-

ный сервисный центр для диагностики и ремонта изделия.

При получении травмы при работе с изделием нужно незамедлительно прекратить любые работы и обратиться за медицинской помощью к врачу или в ближайшее медицинское учреждение.

4.5 ПЕРЕЧЕНЬ КРИТИЧЕСКИХ ОТКАЗОВ

4.5.1 Не использовать при обнаружении повреждений / деформации корпуса или режущих ножей;

4.5.2 Не использовать при обнаружении повреждений / деформации рукоятки или защитного кожуха;

4.5.3 Не использовать при появлении дыма / запаха гари непосредственно из корпуса изделия;

4.5.4 Не использовать при обнаружении перебоев хотя бы с одним из выключателей;

4.5.5 Не использовать при появлении посторонних звуков в двигателе или сильной вибрации;

4.5.6 Не использовать при попадании воды в корпус.

4.6 ДЕЙСТВИЯ ПЕРСОНАЛА В СЛУЧАЕ ИНЦИДЕНТА, КРИТИЧЕСКОГО ОТКАЗА ИЛИ АВАРИИ

При возникновении инцидента, аварии и чрезвычайной ситуации следует незамедлительно остановить работу с изделием, обратиться за помощью и в авторизованной сервисный центр, действовать по указаниям сервиса, если таковые поступили, и не допускать нахождения людей в зоне аварии и изделия.

В случае возникновения происшествия убедитесь, что поблизости от места выполнения работ имеется аптечка первой помощи. Заменяйте все использованные компоненты аптечки.

Незамедлительно остановите работу с изделием и окажите первую помощь пострадавшему.

5 ФУНКЦИОНАЛЬНЫЕ ЭЛЕМЕНТЫ

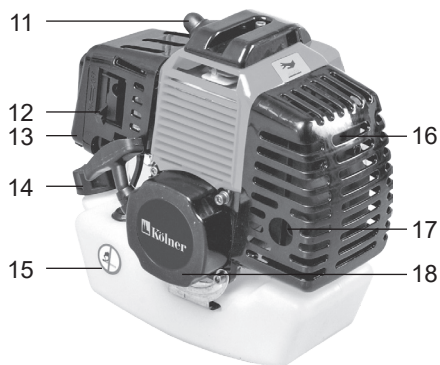
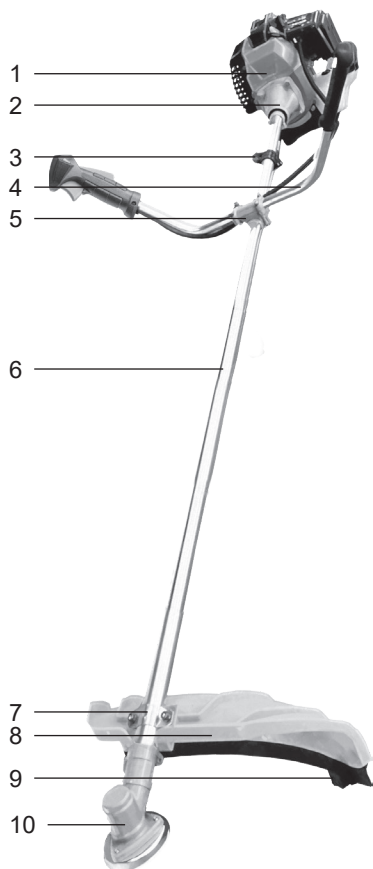

1. Двигатель
2. Сцепление
3. Крепление ремня
4. Рукоятка
5. Крепление рукоятки
6. Штанга
7. Крепление кожуха
8. Кожух
9. Нож (ограничитель длины лески)
10. Редуктор
11. Свеча зажигания

12. Дроссельная заслонка
13. Воздушный фильтр
14. Крышка топливного бака
15. Топливный бак
16. Вентиляционные отверстия
17. Глушитель
18. Стартер
19. Выключатель зажигания
20. Рычаг газа
21. Предохранитель от произвольного пуска

6 ПОДГОТОВКА К РАБОТЕ

ВНИМАНИЕ! Обязательно сохраните на месте наклейку с серийным номером изделия на ручке / корпусе изделия!

ВНИМАНИЕ! При подготовке к работе, а также перед выполнением любых операций по техническому обслуживанию, замене расходных материалов и рабочих инструментов, установке / снятию рукоятки убедитесь, что изделие выключено, выходной вал не вращается, а двигатель достаточно остыл.

6.1 СБОРКА

Снимите с концов штанги транспортировочные заглушки.

Со стороны, где центровочное отверстие расположено ближе к краю штанги, установите на штангу крепление защитного кожуха, не затягивая винты крепления. Затем установите на штангу редуктор. Выкрутите центровочный винт и совместите отверстие центровочного винта на редукторе с отверстием на штанге.

Закрутите центровочный винт. Центровочный винт должен попасть в отверстие штанги. Зафиксируйте редуктор на штанге фиксирующим винтом. Отрегулируйте положение крепления кожуха относительно редуктора, как показано на Рисунке, и зафиксируйте крепление кожуха на штанге, затянув два фиксирующих винта.

6.2. С другой стороны штанги установите на штангу крепление ремня и зафиксируйте фиксирующий винт(в). Затем установите на штангу чашку сцепления. Выкрутите центровочный винт чашки сцепления(б) и совместите отверстие центровочного винта чашки сцепления с отверстием на штанге. Закрутите центровочный винт. Центровочный винт должен попасть в отверстие штанги. Зафиксируйте чашку сцепления на штанге фиксирующим винтом(а).

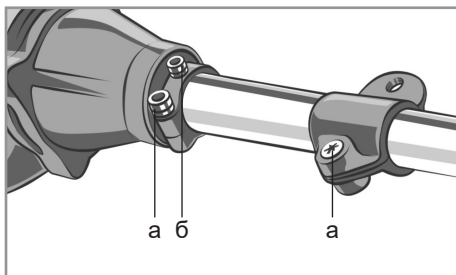

6.3. Установите на штангу крепление рукоятки и закрепите фиксирующими винтами (г).

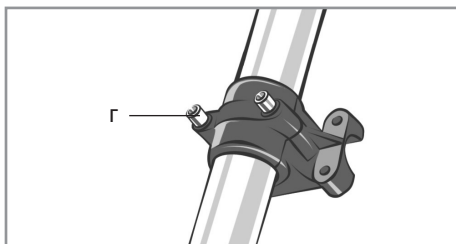

6.4. Соединение двигателя со штангой осуществляется с помощью четырех болтов, которые входят в комплект. При правильной установке бензобак и триммерная головка должны смотреть в одну сторону.

6.5. Для сборки рукоятки осуществите следующие последовательные действия:
6.5.1. Открутите 4 винта крепления рукоятки управления с помощью шестигранного ключа.

6.5.2. Снимите верхнюю половину крепления рукоятки к штанге.

6.5.3. Установите правую и левую часть рукоятки управления в посадочное место крепления.

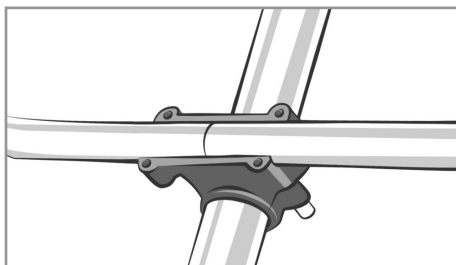

Прижмите части рукоятки управления верхней половиной крепления и закрутите 4 винта. Наклон рукояток можно отрегулировать, ослабив винты. Установите удобное положение рукояток и закрутите винты.

6.6. УСТАНОВКА ЗАЩИТНОГО КОЖУХА

ВНИМАНИЕ! Использовать триммер без защитного кожуха запрещено! Кожух устанавливается для защиты от вращающегося ножа или катушки с леской, а также от предметов, которые могут вылететь из-под режущего элемента.

6.6.1 Приложите защитный кожух (7) к штанге (6) на минимальном удалении от редуктора (10).

6.6.2 При помощи соответствующего крепления и двух винтов зафиксируйте защитный кожух.

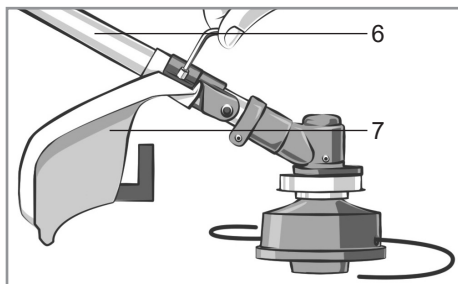

6.6.3 Убедитесь в правильности установки и надежности крепления защитного кожуха.

6.7 УСТАНОВКА / ЗАМЕНА НОЖА

ПРИМЕЧАНИЕ: рекомендуется использовать специальные защитные перчатки при работе с режущими инструментами.

ВНИМАНИЕ! Устанавливайте нож правильно, т.к. неправильная центровка ножа может привести к сильной вибрации и повреждениям, которые могут причинить вред оператору и окружающим людям.

6.7.1 Совместите отверстие в ступице вала с отверстием в чаше редуктора. Вставьте отвертку или шестигранный ключ через отверстие в чаше редуктора в отверстие в ступице вала, зафиксировав его.

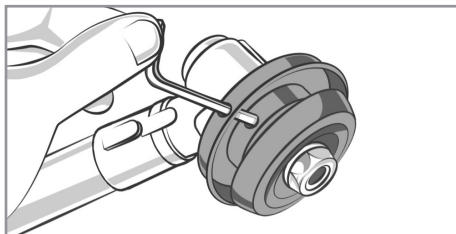

6.7.2 Установите внутренний фланец (а) на вал, установите нож, затем внешний фланец (б). Зафиксируйте нож при помощи гайки (в). Убедитесь в правильной установке ножа.

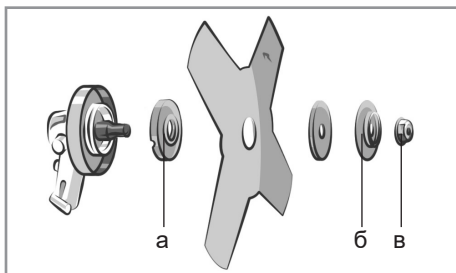

6.7.3 Удерживая фиксирующий стержень, затяните ключом гайку (в) против часовой стрелки. Затягивайте гайку до тех пор, пока внутренний фланец (а) ножа плотно не прижмется к ступице вала, а затем дополнительно дотяните гайку на 1/4 - 1/2 оборота.

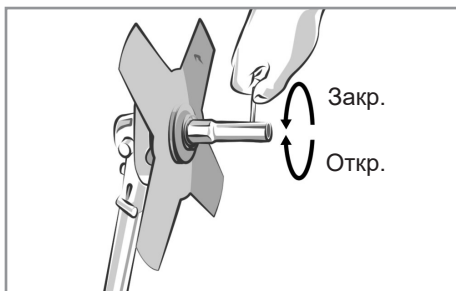

6.7.4 Удалите фиксатор вала и убедитесь в правильности установки ножа.

6.7.5 Для замены ножа зафиксируйте выходной вал, при помощи соответствующего ключа открутите гайку (в), снимите внешний фланец (б) и удалите нож. Далее выполните действия, описанные в пунктах 6.6.2-6.6.4.

6.8 УСТАНОВКА / ЗАМЕНА КАТУШКИ С ЛЕСКОЙ

6.8.1 Совместите отверстие в ступице вала с отверстием в чаше редуктора. Вставьте отвертку или шестигранный ключ через отверстие в чаше редуктора в отверстие в ступице вала, зафиксировав его.



6.8.2 Установите внутренний фланец (а) на вал. Удерживая фиксатор выходного вала наворачните катушку с леской на вал против часовой стрелки.

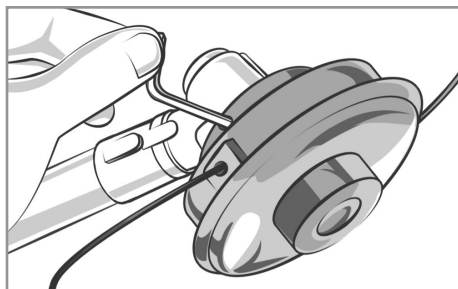

6.8.3 Удалите фиксатор выходного вала и убедитесь в правильности установки катушки.

6.8.4 Для замены катушки с леской зафиксируйте выходной вал и открутите

катушку по часовой стрелке. Далее установите новую катушку.

6.9 ЗАМЕНА ЛЕСКИ В КАТУШКЕ

Для замены лески в катушке снимите ее с выходного вала триммера и проведите визуальный осмотр на наличие трещин и других механических повреждений. В случае дальнейшего использования катушки выполните следующие действия для замены лески.

6.9.1 Нажимая на фиксаторы (а) одновременно поверните крышку по часовой стрелке.

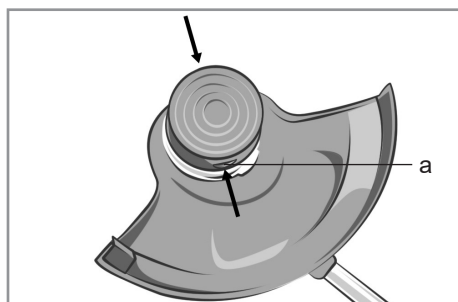

6.9.2 Аккуратно снимите крышку и извлеките катушку с остатками лески.

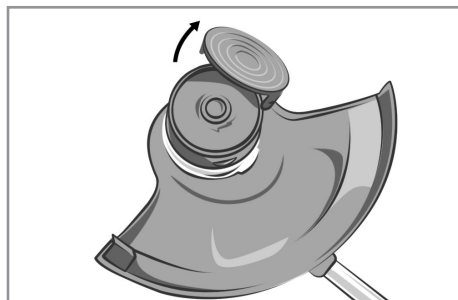

6.9.3 Извлеките внутреннюю катушку и удалите остатки лески. Осмотрите все детали на наличие повреждений.

6.9.4 Отрежьте 2,5-5 м новой лески и сложите ее пополам.

6.9.5 Зацепите леску за выемку в средней части внутренней катушки.

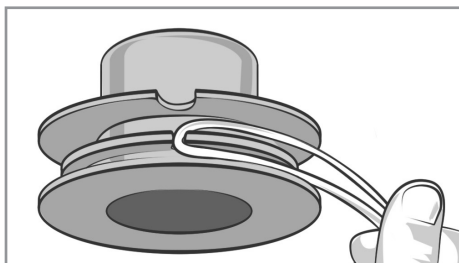

6.9.6 Наматывайте леску в направлении, указанном стрелками на корпусе катушки. Следует оставить 15-20 см лески свободными. На верхнем кольце катушки есть две выемки, сквозь которые нужно провести эти свободные концы.

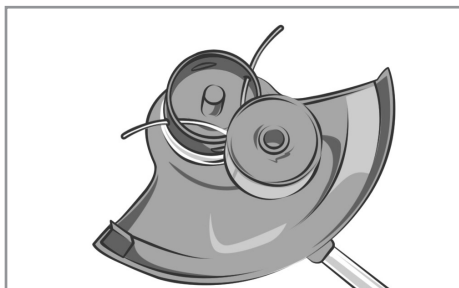

6.9.7 Установить на свое место пружину и шайбы. Далее, придерживая одной рукой катушку, следует продеть концы лески в соответствующие отверстия в боковой стенке катушки.

6.9.8 Натягивая леску, установите катушку на свое место. Закройте крышку катушки. Убедитесь, что защелки встали на первоначальное место.

6.10 ПРИГОТОВЛЕНИЕ ТОПЛИВНОЙ СМЕСИ

Данное изделие работает на смеси бензина и масла для двухтактных двигателей в пропорции бензин/масло 25 : 1. Для смешивания бензина с маслом используйте специальную мерную емкость из комплекта, с соответствующими делениями. Не смешивайте бензин с маслом непосредственно в топливном баке изделия.

ВНИМАНИЕ! Несоблюдение указанной пропорции бензина и масла может привести к работе двигателя в условиях недостаточной смазки и повреждению поршневой группы (задиры поршня и цилиндра), а также к образованию нагара и повреждению двигателя при избыточном содержании масла в топливной смеси.

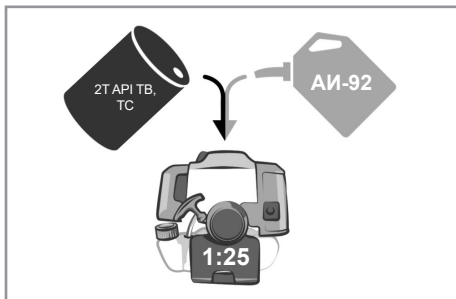

ВНИМАНИЕ! Храните топливо только в предназначенных для этого металлических емкостях с плотно закрывающейся крышкой в хорошо проветриваемом помещении.

Рекомендуется использовать автомобильный неэтилированный бензин AI-92 и масло для двухтактных двигателей класса TB/TC по API.

ПРИМЕЧАНИЕ: машинное масло – это один из основных расходных материалов, который оказывает непосредственное влияние на работу и срок службы двигателя. Запрещено использовать масла для четырехтактных двигателей, т.к. они повредят двигатель.

ВНИМАНИЕ! Запрещено использовать этилированный бензин, т.к. он приводит к различным отложениям в цилиндре, на свечах зажигания и сокращает срок службы двигателя и выхлопной системы.

Во избежание повреждения двигателя не смешивайте масла различных марок и свойств. Не заливайте полный бак бен-

зина, так как топливо при нагреве расширяется и возможно его разбрызгивание. Избегайте попадания грязи или воды в топливный бак. Перед приготовлением топливной смеси учитывайте объем предстоящей работы. Полного бака хватает примерно на 30-40 минут непрерывной работы.

ВНИМАНИЕ! Топливная смесь не подлежит долгосрочному хранению (свыше 2-3 дней), т.к. с каждым днем снижаются ее рабочие свойства, что может привести к выходу из строя двигателя. Следует всегда использовать только чистую свежую топливную смесь для работы.

6.10.1 Используя специальную емкость, налейте в нее необходимый объем бензина и масла. Тщательно перемешайте. Топливную смесь следует готовить из расчета на одну заправку, не следует оставлять смесь в топливном баке изделия.

6.10.2 Расположите изделие горизонтально на сухой ровной твердой поверхности. Убедитесь в отсутствии источника огня или искр вблизи места заправки, а также, что двигатель выключен. Дайте двигателю остыть некоторое время.

6.10.3 удалите весь мусор и грязь с топливного бака и крышки во избежание попадания его в двигатель. Плавно открутите крышку (14) топливного бака.

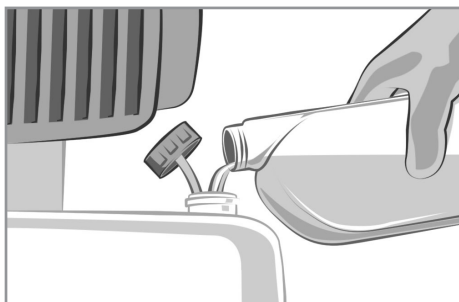

6.10.4 Залейте необходимый объем топливной смеси в бак (15) и плотно закру-

тите крышку. В случае разлитого топлива его следует немедленно удалить сухой тканью.

6.10.5 В случае продолжительного хранения (более 2-3 дней) изделия без запуска двигателя следует опустошить топливный бак и просушить его. Для этого открутите крышку (14) и удалите остатки смеси из топливного бака.

Время от времени в ходе работы при больших нагрузках вы можете слышать легкий звук «детонации» (металлический стук). Нет причин для беспокойства.

Если звук детонации происходит при стабильной скорости двигателя при нормальной нагрузке, поменяйте марку топлива. Если звук детонации остался, обратитесь в авторизованный сервисный центр.

ВНИМАНИЕ! Эксплуатация триммера при постоянном металлическом стуке или детонациях может вызвать повреждение двигателя.

7 ПОРЯДОК РАБОТЫ

Изделие предназначено для эксплуатации в умеренном климате при температуре окружающей среды от +1°C до +40°C и относительной влажности воздуха не более 80%.

ВНИМАНИЕ! Запрещено эксплуатировать изделие без установленного кожуха и без использования средств индивидуальной защиты.

7.1 ДРОССЕЛЬНАЯ ЗАСЛОНКА

В карбюраторных бензиновых двигателях дроссель (12) используется для обогащения топливной смеси бензином при холодном запуске. Вы можете управлять дроссельной заслонкой вручную, тем самым облегчая запуск и прогрев двигателя.

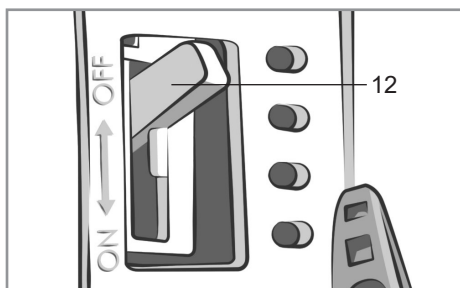

Перед запуском двигателя рекомендуется закрывать дроссельную заслонку (12) для уменьшения количества поступающего воздуха в карбюратор, а при прогреве двигателя постепенно открывать для снижения расхода топлива.

ПРИМЕЧАНИЕ: Нет необходимости закрывать заслонку при запуске горячего двигателя. Также не рекомендуется все время работать триммером с полностью закрытой дроссельной заслонкой.

7.4 СТАРТЕР

Чтобы запустить двигатель, слегка потяните ручку стартера (18) на 5-10 см до его «зацепления», пока не почувствуете сопротивление. Далее быстро, но не резко, вытяните ручку стартера. При необходимости повторите процедуру. Не делайте резкий рывок ручкой до «зацепления» стартера. Это может вызвать его поломку.

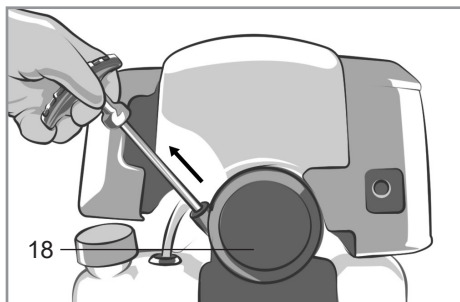

ЗАПРЕЩЕНО запускать двигатель без предварительного вытягивания шнура стартера до его «зацепления». Сильные

рывки ненатянутого шнура или вытягивание шнура до упора могут вызвать поломку механизма стартера и привести к повреждению двигателя.

ВНИМАНИЕ! Не отпускайте ручку стартера в выдернутом положении и не давайте рукоятке стартера отскакивать и ударяться о двигатель. Мягко верните ручку в первоначальное положение во избежание повреждения механизма стартера и двигателя.

7.5 ОБКАТКА ДВИГАТЕЛЯ

Первые 5 часов работы триммера являются временем, в течение которого происходит основная приработка деталей друг к другу. В этот период следует соблюдать следующие рекомендации:

7.5.1 Не перегружайте двигатель длительной непрерывной работой на оборотах выше средних.

7.5.2 Не обкатывайте двигатель на оборотах холостого хода и без нагрузки.

7.5.3 При работе не используйте нож, только катушку с леской.

7.6 ЗАПУСК ДВИГАТЕЛЯ

7.6.1 Отрегулируйте плечевой ремень, установите необходимый рабочий инструмент, залейте топливную смесь в бак, проверьте правильность установки кожуха, велосипедной рукоятки и надежность крепления всех узлов.

7.6.2 При необходимости закройте дроссельную заслонку (12).

7.6.3 Включите зажигание, переведя выключатель (19) в положение «I».

7.6.4 При помощи стартера (18) запустите двигатель.

7.6.5 В случае если двигатель не запустился, полностью откройте и переведите в среднее положение дроссельную заслонку и повторно дерните рукоятку стартера 3-5 раза.

7.6.6 После запуска выждите некоторое время для прогрева двигателя.

7.6.7 На холостых оборотах рабочий ин-

струмент не вращается. Выходной вал начинает вращаться с ростом числа оборотов двигателя.

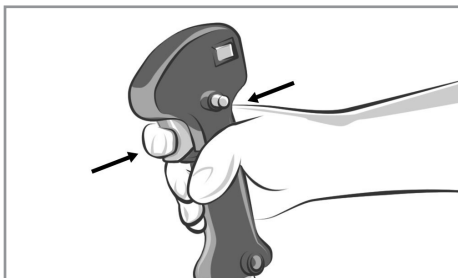

Для этого удерживая предохранитель (21), нажмите и удерживайте рычаг газа (22).

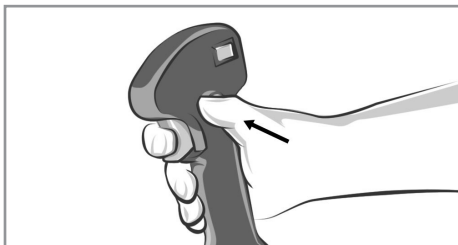

При продолжительной работе, удерживая нажатым рычаг газа, нажмите фиксатор (20) и отпустите рычаг газа. Для сброса однократно нажмите и отпустите рычаг газа.

ВНИМАНИЕ! Незамедлительно выключите изделие при обнаружении посторонних звуков, вибраций, течей, дыма и других признаков некорректной работы.

ПРИМЕЧАНИЕ: Если карбюратор перелил топливо при запуске, то переведите рычаг управления дроссельной заслонкой в положение ОТКРЫТО, выжмите рычаг газа (22) и быстро вытяните шнур стартера. Двигатель должен запуститься с 3-8 раза.

7.7 ОСТАНОВКА ДВИГАТЕЛЯ

7.7.1 Отпустите рычаг газа (22). В случае если он был зафиксирован, однократно

нажмите и отпустите рычаг газа. Выждите некоторое время, чтобы двигатель поработал на холостых оборотах.

ВНИМАНИЕ! Не глушите двигатель сразу после окончания работы, так как это может привести к резкому повышению температуры внутри двигателя и, как следствие, выходу его из строя.

7.7.2 Для остановки двигателя переведите выключатель (19) в положение «О». Дождитесь полной остановки вращения рабочего инструмента и двигателя.

7.7.3 Положите изделие на сухую твердую поверхность и дайте двигателю остыть некоторое время.

7.8 ЭКСПЛУАТАЦИЯ

ВНИМАНИЕ! При работе с бензиновым триммером всегда пользуйтесь средствами индивидуальной защиты.

7.8.1 Перед началом работы продумайте траекторию своего движения, а также тщательно осмотрите участок на наличие предметов, которые могут быть отброшены, помешать работе, а также испортить рабочие инструменты.

7.8.2 После запуска двигателя перед началом работы выждите некоторое время для прогрева двигателя на холостых оборотах. Работа при непрогретом двигателе снижает срок его службы и ухудшает производительность.

7.8.3 Всегда следите за длиной лески. При уменьшении длины лески процесс кошения травы становится не эффективным.

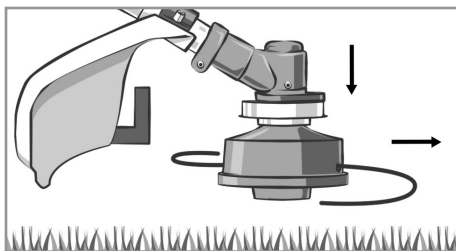

В состав катушки с режущей леской входит нажимная головка, которая позволяет удлинять режущую леску без остановки двигателя. Для этого достаточно слегка ударить нажимной головкой о землю при работе триммера на высоких оборотах. Леска удлинится на 2-3 см. Нож ограничителя длины лески, установленный на защитном кожухе, служит для ограничения ее длины.

ВНИМАНИЕ! Запрещено опираться нажимной головкой на поверхность земли. Запрещено снимать ограничительный нож с защитного кожуха!

7.8.4 Располагайте триммер таким образом, чтобы режущая леска или нож располагались параллельно поверхности земли на высоте 5-10 см. наибольшая эффективность работы достигается на максимальных оборотах двигателя. Не перегружайте двигатель триммера. Косите кончиками лески, особенно вдоль стен домов. Косение всей длиной лески уменьшает эффективность работы и может привести к перегрузке двигателя. Косение травы высотой более 20 см следует производить за несколько заходов, сверху вниз.

7.8.5 Для повышения эффективности косите траву в сторону вращения катушки с режущей леской. Срезанная трава при этом отбрасывается от оператора. Также рекомендуется косить только сухую траву.

ВНИМАНИЕ! Соблюдайте особую внимательность, чтобы исключить контакт режущего ножа с твердыми посторонними предметами (камнями, поверхностью земли, корнями и т.д.).

7.8.6 При паузах в работе или временной остановке всегда отпускайте рычаг газа.

7.8.7 По окончании работы отпустите рычаг газа и выждите некоторое время,

пока двигатель работает на холостых оборотах. Заглушите двигатель и дайте ему остыть.

7.8.8 Выполните техническое обслуживание изделия

8 ТЕХНИЧЕСКОЕ ОБСЛУЖИВАНИЕ

ВНИМАНИЕ! Выхлопной газ содержит ядовитый оксид углерода (угарный газ). Выключите двигатель перед выполнением любых работ по техобслуживанию. Перед чисткой и обслуживанием обязательно необходимо выключить двигатель, дождаться полной остановки рабочего инструмента и выждать некоторое время для охлаждения двигателя. Будьте осторожны, во время работы глушитель двигателя очень сильно разогревается.

8.1 После окончания работ необходимо провести очистку изделия от пыли и грязи. Особое внимание необходимо уделить вентиляционным отверстиям.

Для чистки корпуса не следует использовать чистящие средства, которые могут привести к образованию ржавчины на металлических частях изделия или повредить пластиковую поверхность. Протрите корпус изделия влажной мягкой тканью, после чего вытрите насухо.

8.2 Каждый раз после работы необходимо провести тщательную очистку корпуса, рабочего инструмента, кожуха и других узлов от остатков растений, грязи, смазки, топлива и других инородных веществ.

8.3 Регулярно проверяйте надежность крепления всех винтов. При обнаружении ослабленного винта немедленно затяните его. В противном случае Вы подвергаете себя риску получения травмы.

Таблица 4

ТЕХНИЧЕСКОЕ ОБСЛУЖИВАНИЕ	ПЕРИОД ОБСЛУЖИВАНИЯ				
	Перед каждым запуском	Наработка часов			
		20	50	100	300
Проверка рукоятки, кожуха, креплений штанги и рабочего инструмента, а также затяжки болтов, гаек и прочих соединений.	✓				
Проверка уровня топлива, воздуховода и глушителя.	✓				
Проверка (очистка) свечи зажигания и воздушного фильтра.		✓			
Проверка зазора между электродами / замена свечи зажигания.			✓		
Очистка нагара цилиндра и камеры сгорания*				✓	
Очистка и регулировка карбюратора*				✓	
Замена масла в редукторе*			✓		
Комплексный технический осмотр и замена всех необходимых узлов и деталей*					✓

* **ВНИМАНИЕ!** Рекомендуется производить в авторизованном сервисном центре.

8.4 ОБСЛУЖИВАНИЕ СВЕЧИ ЗАЖИГАНИЯ

Для обеспечения надлежащей работы двигателя свеча зажигания должна быть правильно установлена, иметь допустимый зазор между электродами и не содержать никаких отложений. Для корректной работы рекомендуется использовать свечи зажигания, приведенные в Таблице 1.

8.4.1 Заглушите двигатель и выждите достаточно времени для полного охлаждения двигателя.

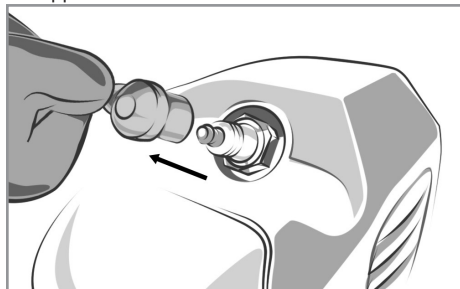

8.4.2 Снимите колпачок свечи зажигания (11) и удалите любую грязь вокруг основания свечи.

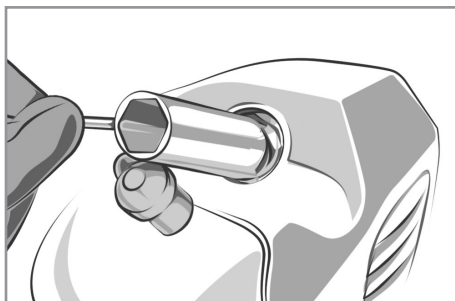

8.4.3 При помощи свечного ключа против часовой стрелки выкрутите свечу зажигания.

8.4.4 Тщательно осмотрите свечу зажигания. В случае если свеча пригодна для повторного использования, тщательно очистите ее металлической щеткой.

ВНИМАНИЕ! В случае обнаружения трещин на изоляторе или металлических частях, а также при наличии каких-либо дефектов или повреждений, необходимо заменить свечу на новую.

8.4.5 Специальным щупом измерьте зазор между электродами.

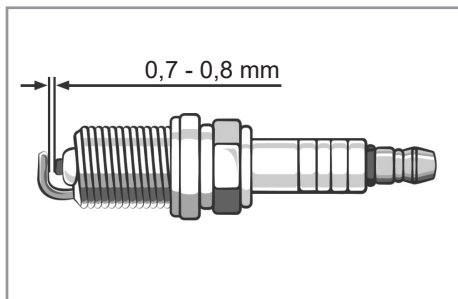

Зазор между электродами должен составлять 0,70-0,080 мм (0,028-0,031 дюйма). При необходимости отрегулируйте зазор.

8.4.6 Вручную закрутите свечу обратно до упора. Далее затяните при помощи ключа.

ПРИМЕЧАНИЕ: при установке новой свечи зажигания затягивать ключом следует на пол-оборота после завинчивания рукой. При повторной установке затягивать стоит на 1/8 – 1/4 оборота.

ВНИМАНИЕ! Свеча зажигания должна быть надежно затянута. Неправильно установленная свеча может слишком сильно нагреться и повредить двигатель. Никогда не используйте свечи зажигания с неподходящим диапазоном нагревания. Используйте только рекомендованные свечи или их аналоги.

8.5 ОБСЛУЖИВАНИЕ ВОЗДУШНОГО ФИЛЬТРА

Загрязненный воздухоочиститель будет преграждать поток воздуха к карбюратору, что значительным образом повлияет на работу двигателя. Для предотвращения неисправностей рекомендуется проводить регулярное обслуживание воздушного фильтра.

8.5.1 Дождитесь охлаждения двигателя и отсоедините силовой кабель от свечи зажигания (11).

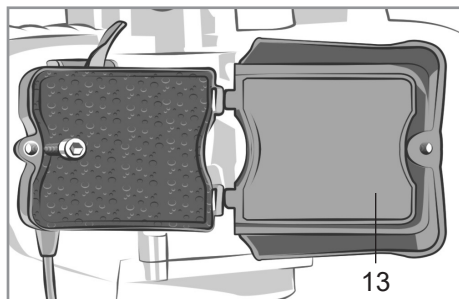

8.5.2 Открутите гайку, фиксирующую крышку воздушного фильтра (13), и снимите крышку.

8.5.3 Извлеките фильтрующий элемент и промойте его в растворе бытового моющего средства и теплой воды. Затем тщательно промойте фильтрующий элемент в негорючем растворителе или растворителе с высокой температурой воспламенения.

ВНИМАНИЕ! Использование бензина или горючего растворителя для чистки фильтрующего элемента может вызвать пожар или взрыв. Используйте только мыльную воду или негорючий растворитель.

8.5.4 Окуните элемент в чистое машинное масло и выжмите излишек масла. Двигатель будет дымить при первом запуске, если в элементе останется слишком много масла.

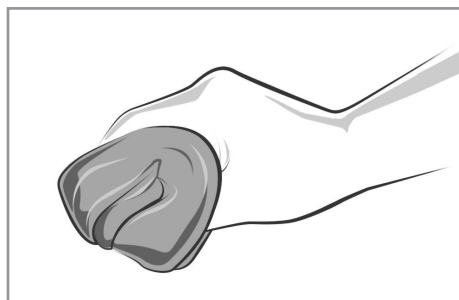

8.5.5 Тщательно промойте крышку воздушного фильтра.

8.5.6 В обратной последовательности установите фильтрующий элемент и крышку воздушного фильтра.

ВНИМАНИЕ! Никогда не эксплуатируйте триммер без воздухоочистителя. Это приведет к быстрому износу двигателя.

8.6 ОБСЛУЖИВАНИЕ РЕДУКТОРА

Старая смазка или недостаточное ее количество приведет к повышенному износу и преждевременному выходу редуктора из строя.

8.6.1 При помощи шестигранного ключа против часовой стрелки открутите винт (а) сливного отверстия редуктора.

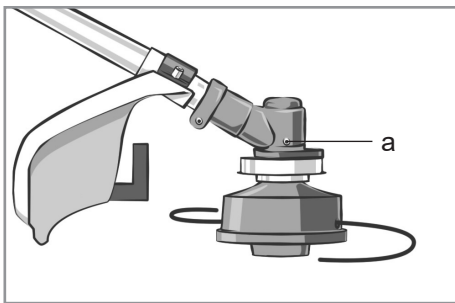

8.6.2 Через отверстие слейте старую смазку.

8.6.3 При помощи шприца заправьте новую универсальную смазку для редукторных передач (объем 5-10 см³) и закрутите винт обратно по часовой стрелке.

9 ПРАВИЛА ХРАНЕНИЯ

9.11 Хранить изделие необходимо при температуре окружающей среды от +5°C до +40°C и относительной влажности воздуха не более 80% в закрытом отапливаемом помещении, недоступном для детей и животных. В случае длительного хранения, следует использовать заводскую упаковку.

9.2 При транспортировании, погрузке, разгрузке и хранении изделия следует руководствоваться, помимо изложенных в руководстве по эксплуатации, сле-

дующими требованиями:

- запрещается подвергать изделие существенным механическим нагрузкам, которые могут привести к повреждению изделия и / или нарушению целостности его упаковки;

- необходимо избегать попадания на изделие или его упаковку воды, снега и прочих осадков, а также солнечного и иного излучения.

9.3 Срок хранения изделия составляет 20 лет, срок хранения аккумулятора – 5 лет (при его наличии) при соблюдении условий, указанных в пунктах 9.1 и 9.2.

9.4 Во избежание повреждений перевозите изделие только в заводской упаковке. После транспортирования или хранения изделия при пониженной температуре необходимо выдержать его при комнатной температуре не менее двух часов.

9.5 Перед транспортированием или передатчей на хранение при отрицательной температуре, бывшего в эксплуатации, изделия необходимо убедиться в том, что в изделии отсутствует вода. Все поверхности изделия должны быть сухими. Подробные требования к условиям транспортирования смотрите в ГОСТ 15150-69.

9.6 Оберегайте изделие от значительных перепадов температур и воздействия прямых солнечных лучей. Подробные требования к условиям хранения смотрите в ГОСТ 15150-69 (Условие 1).

9.7 Неправильная утилизация изделия наносит непоправимый вред окружающей среде. Не выбрасывайте неисправное изделие, а также отработанные элементы питания вместе с бытовыми отходами. Обратитесь для этих целей в специализированный пункт утилизации. Адреса пунктов приема бытовых изделий, оборудования и отработанных элементов питания на переработку Вы можете получить в муниципальных службах Вашего населенного пункта.

10 СРОК СЛУЖБЫ

Данное изделие при соблюдении всех требований, указанных в настоящем руководстве, должно прослужить не менее 3-х лет.

Изготовитель обращает внимание покупателей, что при эксплуатации изделия в рамках личных нужд и соблюдений правил пользования, приведенных в данном руководстве по эксплуатации, срок службы изделия может значительно превысить указанный в настоящем руководстве.

Изготовитель оставляет за собой право вносить в конструкцию и комплектацию изменения, не ухудшающие эксплуатационные качества изделия.

11 ВОЗМОЖНЫЕ НЕИСПРАВНОСТИ И МЕТОДЫ ИХ УСТРАНЕНИЯ

Если изделие вышло из строя, не следует пытаться отремонтировать его самостоятельно. Настоятельно рекомендуется обратиться в авторизованный сервисный центр. Те неисправности, которые можно устранить самостоятельно, приведены в Таблице 5.

Таблица 5

НЕИСПРАВНОСТЬ	ПРИЧИНА	СПОСОБ УСТРАНЕНИЯ
Двигатель не запускается.	Отсутствует искра. Выключатель зажигания находится в положении «О». Неисправен выключатель.	Переведите выключатель зажигания в положение «I». Для ремонта или замены выключателя следует обратиться в авторизованный сервисный центр.
	Недостаточный объем смеси в топливном баке для запуска двигателя.	Залейте полный бак чистой свежей топливной смеси.
	Слишком много топлива. Карбюратор переливает топливо.	Полностью откройте дроссельную заслонку и выжмите рычаг газа. Повторите процесс запуска 7-10 раз.
	Отсутствует искра. Сильный нагар на свече зажигания, большой зазор между электродами или механическое повреждение свечи зажигания.	Выполните операции, описанные в пункте 8.4 настоящего руководства по эксплуатации.
Двигатель работает не стабильно, с перебоями или глохнет. Двигатель работает на высоких оборотах, но глохнет на холостых. Двигатель не набирает максимальные обороты или не развивает необходимую мощность.	Старая, грязная или неправильно приготовленная топливная смесь.	Полностью слейте смесь из топливного бака и просушите его. Залейте полный бак чистой свежей топливной смеси.
	Грязный воздушный фильтр.	Выполните операции, описанные в пункте 8.5 настоящего руководства по эксплуатации.
	Рабочий инструмент или выходной вал заблокирован или чрезмерно загрязнен.	Заглушите двигатель, снимите рабочий инструмент и выполните полную очистку выходного вала и рабочего инструмента. При необходимости рабочий инструмент следует заменить на новый.
Сильная вибрация триммера в процессе работы.	Карбюратор не отрегулирован.	Следует обратиться в авторизованный сервисный центр для диагностики и регулировки карбюратора.
	Рабочий инструмент поврежден или установлен не ровно.	Снимите рабочий инструмент, убедитесь в его целостности и пригодности для дальнейшего использования. Заново ровно установите рабочий инструмент на выходной вал изделия.
ВНИМАНИЕ! Во всех остальных случаях следует обратиться в авторизованный сервисный центр для диагностики и ремонта.		

12 ГАРАНТИИ ИЗГОТОВИТЕЛЯ

Обращаем Ваше внимание, что в течение гарантийного срока изделие будет принято на бесплатное сервисное обслуживание или ремонт при соблюдении следующих условий:

Гарантийные обязательства осуществляются при наличии правильно заполненного гарантийного талона с указанием в нем даты продажи, серийного номера, печати (штампа) торгующей организации, подписи продавца. У вас может быть не заполнен гарантийный талон (например, при покупке в интернет-магазине). В этом случае рекомендуем распечатывать и сохранять кассовый чек, чтобы подтвердить дату приобретения товара, и предъявлять их при обращении в сервисный центр.

Обращаем Ваше внимание на исключительно бытовое назначение изделия. Условия гарантии не предусматривают периодическое техническое обслуживание на дому у владельца. Правовой основой настоящих гарантийных условий является действующее законодательство Российской Федерации, в частности, последняя редакция Федерального закона «О защите прав потребителей» и Гражданский кодекс Российской Федерации. Гарантийный срок эксплуатации изделия составляет 12 месяцев. Этот срок исчисляется со дня продажи через розничную сеть.

Наши гарантийные обязательства распространяются только на неисправности, выявленные в течение гарантийного срока, и обусловленные производственными, технологическими и конструктивными дефектами, т. е. допущенными по вине компании-изготовителя.

12.1 Гарантийные обязательства не распространяются на:

12.1.1 Неисправности изделия, возникшие в результате:

- несоблюдения пользователем предписаний руководства по эксплуатации;
- механического повреждения, вызванного внешним или любым другим воздействием;
- применения изделия не по назначению;
- неблагоприятных атмосферных и внешних воздействий на изделие, таких как дождь, снег, повышенная влажность, нагрев, агрессивные среды, несоответствие параметров питающей электросети требованиям руководства по эксплуатации;
- использования принадлежностей, расходных материалов и запчастей, не предусмотренных технологической конструкцией данной модели, не рекомендованных или не одобренных производителем.

- попадания внутрь изделия инородных предметов или засорения вентиляционных отверстий большим количеством отходов, таких как пыль и т.п.

12.1.2 Изделия, подвергавшиеся вскрытию, ремонту или модификации неуполномоченными на то лицами.

12.1.3 Неисправности, возникшие вследствие ненадлежащего обращения или хранения изделия, такие как:

- Наличие ржавчины на металлических элементах изделия;
- Обрывы и надрезы шнура питания;
- Сколы, царапины, сильные потертости корпуса, пластиковых частей изделия и др.

12.1.4 Неисправности, возникшие в результате перегрузки изделия, повлекшей выход из строя электродвигателя или других узлов и деталей.

12.1.5 Изделия без читаемого серийного номера.

12.1.6 Расходные материалы, сменные детали, узлы, подлежащие периодической замене, а также аксессуары и ком-

плектующие, поставляемые в комплекте с изделием.

12.1.7 К безусловным признакам перегрузки относятся:

- деформация или оплавление деталей и узлов изделия;
- разрушение / заклинивание поршневого кольца или наличие царапин и потертостей на внутренней поверхности цилиндра и поверхности поршня;
- разрушение или оплавление опорных подшипников шатуна и поршневого пальца;
- неисправности шестерен и подшипников редуктора;
- потемнение или обугливание изоляции проводов.

Обращаем Ваше внимание, что доставка изделия в сервисный центр и из него осуществляется конечным потребителем (владельцем) или за его счет.

Техническое освидетельствование изделия на предмет установления гарантийного случая производится только в авторизованном сервисном центре.

Срок службы изделия составляет 3 года.

ВНИМАНИЕ! При покупке изделия требуйте проверки комплектности и исправности, а также правильного заполнения гарантийного талона.

Список сервисных центров можно узнать на сайте **kolner-tools.com** или у продавца.

13 ПРОЧАЯ ИНФОРМАЦИЯ

Импортер, уполномоченное изготовителем лицо: ООО «Омега».

Адрес: 432048, Российская Федерация, Ульяновская область, г.о. город Ульяновск, г. Ульяновск, ул. Локомотивная, зд.14А.

Телефон: +78422324242

Адрес электронной почты:

mail@simbirsk-crown.ru

Изготовитель: Чжэцзян Чунтао
Технологу Ко., Лтд.

Адрес: Чонгвен Стреет 658, Лингхиа Тоун оф Индустриал Зоне, Йиндонг Дистрикт, Цзиньхуа сити, Чжэцзян, Китай.
Сделано в КНР.

Дата изготовления указана на серийном номере. В соответствии со стандартом изготовителя серийный номер содержит: номер заказа / месяц и год изготовления / порядковый номер изделия.

1 ЖАЛПЫ НҰСҚАУЛАР

Карбюраторлы екі жүрісті ішкі жану қозғалтқышы бар KGT 430, KGT 520 модельдері (бұдан әрі триммер, жабдық, өнім) бензин қайшы. бақтардағы, саябақтардағы және үй учаскелеріндегі қураған ағаштар, бұталар. Өнімнің тұрмыстық мақсаты бар. Назар аударыңыз, бұл өнім ауыр өндірістік жұмыстарға арналмаған. Өнімді басқа мақсаттарға пайдалану кепілдік жөндеуден бас тартуға негіз болады.



Қауіпті жағдайларды болдырмау үшін өнімді қолданар алдында осы нұсқаулықтағы барлық тармақтарды оқып шығу ұсынылады.



Бұл өнім келесі талаптарға сәйкес келеді:
Кеден одағы Комиссиясының 2011 жылғы 18 қазандағы шешімімен бекітілген «Машиналар мен жабдықтардың қауіпсіздігі туралы» КО 010/2011 Кеден одағының техникалық регламенттері. №823; Кеден одағы Комиссиясының 2011 жылғы 9 желтоқсандағы №879 шешімімен бекітілген «техникалық құралдардың электромагниттік үйлесімділігі» 020/2011 КО ТР Кеден одағының техникалық регламентіне ауыстырылсын.



Бұл пайдалану нұсқаулығы өнімнің ажырамас бөлігі болып табылады. Осы нұсқаулықты өнімнің бүкіл өмірі бойы сақтаңыз.



Өніммен жұмыс жасағанда жеке қорғаныс құралдарын (шлем, көзілдірік, құлақшын, қолғап, арнайы аяқ киім, тиісті киім) пайдаланыңыз. Табаны тайып кетпейтін мықты аяқ киім киіңіз. Жалаң аяқпен немесе ашық аяқ киіммен жұмыс жасамаңыз.



Абайлаңыз! Ыстық бет! Күйіп қалмас үшін, ыстық жерді суығанша ұстамаңыз.



Бөгде заттарды қалпына келтіру қаупі.

Сіз сатып алған өнімде осы нұсқаулықтан оның жұмысына әсер етпейтін кейбір айырмашылықтар болуы мүмкін.



Өнімді жанармай құю кезінде өте мұқият болыңыз. Өнімді жанармай құймас бұрын, жақын жерде от немесе ұшқын көздері жоқ екеніне көз жеткізіңіз. Өрт немесе жарылыс қаупі бар болса, мысалы, жанғыш сұйықтықтар мен газдардың жанында өнімді пайдаланбаңыз.

2 ТЕХНИКАЛЫҚ ТАЛАПТАР

1 кесте

Параметр атауы	Мән	
	KGT 430	KGT 520
Қозғалтқыш түрі	1 цилиндрлі, 2 соққы ауамен салқындатылады	
Қозғалтқыш көлемі, см ³	43	52
Қуат, Вт (л.с.)	1500 (2,1)	1700 (2,3)
От алуы	L7T	
Қозғалтқыштың жылдамдығы, об/мин	3000	
Бос жүріс кезінде шпиндель жылдамдығы, об/мин	7000	
Таяқша түрі	жиналмалы емес	
Қозғалтқыш білік	қиын	
Тұтқа түрі	велосипедпен жүру	
Бекіту түрі	ключевое	
Іске қосу түрі	қолмен стартер	
Жанармай	бензинінің қоспасы АИ-92 + май 25:1 (ұсынылған май 2T API TB, TC или TCS)	
Жанармай бағының көлемі, л	1,2	
Отын шығыны, л/ч	1,3	1,4
Жұмыс құралы	сызық 2,4 мм*2 м / пышақ 3Т 255 мм	
Сызықпен / пышақпен кесудің максималды ені, мм	420 / 255	
Қону мөлшері	Сызығы бар катушка - M10 жіп Пышақтың шұңқыры Ø 25,4 мм.	
Праймер	Сонда бар	
Өлшемдер, мм	1910x328x258	
Масса, кг	6	6,1
Қоршаған ортаның температурасы / Ылғалдылығы		
пайдалану кезінде	+1 °С ... +40 °С / ≤ 80 %	
сақтау және тасымалдау кезінде	+5 °С ... +40 °С / ≤ 80 %	

Шу дірілінің параметрлері бұйымдар

2 кесте

Параметр атауы	Мән
Шу	L _{pA} = 95,5 dB(A), L _{wA} = 110 dB(A),
Діріл	ah = 5,2 м/с ² , K = 1,5 м/с ²

3 ТОЛЫҚТЫЛЫҚ

3 кесте

Аты-жөні	нөмір
Бензин триммері	1 дана
Пайдалану жөніндегі нұсқаулық	1 дана
Бекіткіштер жиынтығы	1 дана
Аллен кілті	2 дана
Шам кілті	1 дана
Бұрағыш	1 дана
Қоспаны дайындауға арналған ыдыс	1 дана
Иық белдігі	1 дана
Пышақ ЗТ	1 дана
Балық аулау сызығымен орау	1 дана

Бұйымның қауіпсіз және тұрақты жұмысына келесі шарттарды сақтау кезінде ғана кепілдік беріледі:

4.1 ЖАЛПЫ ҚАУІПСІЗДІК ШАРАЛАРЫ

4.1.1 Өнімді осы нұсқаулықта көрсетілгеннен басқа мақсатта пайдаланбаңыз. Өнімді пайдалану, техникалық қызмет көрсету және сақтау осы нұсқаулыққа сәйкес қатаң түрде жүзеге асырылуы керек.

4.1.2 Өнім, егер олар қауіпсіздігі үшін жауапты адамның бақылауында болмаса немесе өнімді пайдалану туралы нұсқау болмаса, физикалық, сенсорлық немесе ақыл-ой қабілеттері төмен немесе өмірлік тәжірибесі немесе білімі төмен адамдар (оның ішінде балалар) пайдалануға арналмаған. Балалардың өніммен ойнамауын қадағалап отыру керек. Жануарлардың өніммен байланысқа түсуіне жол бермеңіз. Балаларды, жануарларды немесе айналадағыларды жұмыс аймағынан аулақ ұстаңыз.

4.1.3 Балалардың өніммен байланысқа түсуіне жол бермеңіз, тіпті ол өшірілген болса да.

4.1.4 Өнімді немесе оның жекелеген бөліктерін суға немесе басқа сұйықтықтарға батырмаңыз.

4.1.5 Өнімді өрт немесе жарылыс

қаупі бар жерлерде, мысалы, жанғыш сұйықтықтар мен газдардың жанында пайдаланбаңыз.

4.1.6 Өнімді тек штангамен немесе тұтқадан ұстаңыз, саусағыңызды қосқышта ұстауға тыйым салынады.

4.1.7 Өнімді қозғалтқыш жұмыс істеп тұрған кезде алып жүрмеңіз.

4.1.8 Өніммен жұмыс істеген кезде жеке қорғаныс құралдарын қолданыңыз (шлем, бет қалқаны, құлақ муфталары, қолғаптар, ұзаққа созылатын жабық аяқ киімдер, тиісті киім). Сондай-ақ, сіздің жұмысыңызға кедергі келтіретін немесе жағымсыз салдар тудыратын ештеңе жоқ екеніне көз жеткізіңіз.

4.1.9 Коммутаторды басар алдында керек-жарақ құралы (сызғыш катушка немесе пышақ) дұрыс орнатылғанына және мықтап тартылғанына, тұтқасы мен белбеуінің дұрыс орнатылғанына көз жеткізіңіз.

4.1.10 Жұмыс кезінде өнімді қатты ұстаңыз.

4.1.11 Зақымдалған немесе нашар тозған жұмыс құралын (желілік катушка немесе пышақ) пайдаланбаңыз.

4.1.12 Өнімді стационарлық түрде орнатуға тыйым салынады (мысалы, оны қысқышқа бекітіңіз).

4.1.13 Қосылған өнімді қараусыз қалдырмаңыз.

4.1.14 Өңделетін бетінен басқа ештеңе өнімнің айналмалы бөліктерімен байланыста болмауы керек.

4.1.15 Өнімнің желдеткіш саңылауларын ешнәрсемен жаппаңыз немесе ауаға қол жеткізуді шектемеңіз.

4.1.16 Пайдаланылмаған кезде, техникалық қызмет көрсету немесе қызмет көрсетуден бұрын, жанармай құю алдында өнімді әрқашан тоқтан суырыңыз және:

- кез-келген ақаулар болған жағдайда;
- діріл күшейген жағдайда;
- жұмыс құралын орнатудың / өзгертудің алдында;
- тазартудың алдында;

- жұмыс аяқталғаннан кейін.

4.1.17 Өнімді құлағаннан кейін немесе егер оның қандай да бір зақымдану белгілері болса, оны пайдаланбаңыз. Өнімді диагностикалау немесе жөндеу үшін уәкілетті қызмет көрсету орталығына хабарласыңыз.

4.1.18 Пайдалану және техникалық қызмет көрсету осы нұсқаулыққа сәйкес үнемі және қатаң түрде жүргізілуі керек. Техникалық қызмет көрсету кезінде өнімді зақымдауы мүмкін заттарды қолдануға тыйым салынады (бензин және басқа агрессивті заттар).

4.1.19 Өніммен дұрыс емес жұмыс жасау оның істен шығуына, пайдаланушыға немесе оның мүлкіне зиян келтіруі мүмкін.

ЕСКЕРТУ! Термиялық қосқышты кездейсоқ бастапқы күйіне қайтару қауіпін болдырмау үшін өнім таймер сияқты сыртқы құрылғы арқылы қуатталмауы керек немесе қуат үнемі қосылатын және өшірілетін тізбекке қосылмауы керек.

НАЗАР АУДАРЫҢЫЗ! Бұл пайдалану жөніндегі Нұсқаулық осы өнімді пайдалану процесінде туындауы мүмкін барлық мүмкін емес жағдайларды қарастыра алмайды. Пайдаланушы өніммен жұмыс істеу кезінде қауіпсіздік шараларын өз бетінше сақтауы керек!

4.2 БЕНЗИН ТРИММЕРІМЕН ЖҰМЫС ЖАСАҒАНДА САҚТЫҚ ШАРАЛАРЫ

4.2.1 Өнімді бірінші рет қолданар алдында оны жүктемесіз қосып, бірнеше минут жұмыс істетіңіз. Егер осы уақыт ішінде сіз бөгде шу естісеңіз, дірілдің жоғарылауын немесе қатты бөтен иісті сезсеңіз, өнімді өшіріңіз және өнімді диагностикалау және жөндеу үшін уәкілетті қызмет көрсету орталығына хабарласыңыз.

4.2.2 Өнім диаметрі 255 мм - ге дейін және қалыңдығы 1,3 мм-ге дейін 1,5-2,5 мм / 2Т, 3Т, 4Т, 8Т, 40Т, 80Т пышақпен пайдалануға арналған. Өрқашан жұмыс

құралын дұрыс және сенімді түрде бекітіңіз. (1-кестені қараңыз).

4.2.3 Бұйымға конструкцияда көзделмеген немесе дайындаушы мақұлдамаған өзге де шығыс материалдары мен жұмыс құралдарын орнатуға тыйым салынады. Параметрлері диаметрі немесе айналу жиілігі бойынша осы өнімнің техникалық талаптарына сәйкес келмейтін сызықтар мен пышақтарды қолдануға тыйым салынады.

4.2.4 Қатты тозған, зақымдалған, немесе қатты діріл тудыратын шығын материалдары мен көрінетін механикалық зақымдануы бар жұмыс құралдарын (чиптер, жарықтар, стратификациялар) пайдалануға тыйым салынады.

4.2.5 Жұмыс кезінде пышақ қатты қызады. өнімнің немесе жұмыс құралының қызып кетуіне жол бермеу үшін салқындату үшін жеткілікті жұмыс үзілістерін жасау керек.

4.2.6 Пышақ / сызғыш катушкасы тоқтағанша және толық суығанша оған ТИІМЕҢІЗ.

4.2.7 Өнімнің немесе жұмыс құралының қызып кетуіне жол бермеу үшін салқындату үшін үзілістер жеткілікті болуы керек.

4.2.8 Өнімге жабық немесе желдетілмеген жерде қызмет көрсетуге және пайдалануға тыйым салынады.

4.2.9 Түнде немесе жасанды жарықтандырығышта жұмыс істеуге ТЫЙЫМ САЛЫНАДЫ.

4.2.10 Өнімді тік беткейлерде ҚОЛДАНБАҢЫЗ.

4.2.11 Жұмысты бастамас бұрын, барлық гайкалардың, бұрандалардың және болттардың мықтап бекітілгенін тексеріңіз. Өнімнің барлық қондырғыларының тұтастығын, тұтқалардың, бекіткіштердің, кескіш құралдардың және т.б.

4.2.12 Жұмысқа кіріспес бұрын барлық жанғыш материалдар мен заттарды жұмыс аймағынан, сондай-ақ қайшыны

лақтыруға болатын немесе жұмыс кезінде оны зақымдауы мүмкін заттарды алып тастаңыз, қозғалтқышты, глушительді, бумды, қаптама мен кескіш құралды өсімдік қалдықтары, артық жағармай, жанармай және т.б.

4.2.13 Қозғалтқышты іске қосқан кезде желілік катушка немесе пышақ бетке тигізбейтініне көз жеткізіңіз.

4.2.14 Қозғалтқышты іске қосу кезінде орнықты ұстаңыз және өнімді қатты жерге қойыңыз.

4.2.15 Зақымдануды болдырмау үшін өнімді түтін мен ұшқын, діріл, өнімнің негізгі жұмыс бөліктерінің көрінетін зақымдануы және т.с.с пайда болған кезде пайдаланбаңыз, егер жұмыс істемей қалса, уәкілетті қызмет көрсету орталығына хабарласыңыз.

4.2.16 Өнімді жаппаңыз немесе қозғалтқыштың кірісі мен шығысындағы ауа ағынын шектемеңіз.

4.2.17 Күйіп қалмас үшін, өнімді пайдалану кезінде қозғалтқыштың және глушниктің сыртқы бетін ұстамаңыз.

4.2.18 Қозғалтқыштың жоғары айналымда жүктемесіз жұмыс істеуіне жол бермеңіз.

4.2.19 Өнімнің ішіне орналастырмас бұрын оның қозғалтқышын суытып алыңыз.

4.2.20 Шалбармен, сандалмен немесе жалаң аяқпен жұмыс жасамаңыз.

4.2.21 Кесу пышағын қайрауға тыйым салынады. Пышақты дұрыс қайрау оның иілуіне және дұрыс орналаспауына әкелуі мүмкін, бұл жұмыс кезінде жарақат алу қаупін және өнімнің негізгі компоненттерінің істен шығуын тудырады. Қолданылмайтын кесу пышағын жаңасымен ауыстырыңыз.

4.2.22 Отынды (бензин мен майдың қоспасы) тек химиялық белсенді заттарды сақтауға арналған арнайы құттыда сақтаңыз.

Өнімді алкогольдік немесе есірткілік мас күйінде, сондай-ақ шындықты объективті қабылдауға кедергі келтіретін басқа

жағдайларда пайдалануға.

НАЗАР АУДАРЫҢЫЗ! Бұл пайдалану нұсқаулығы осы өнімді пайдалану кезінде туындауы мүмкін барлық әдеттен тыс жағдайларды қамти алмайды. Пайдаланушы өніммен жұмыс істеу кезінде қауіпсіздік шараларын өз бетінше сақтауы керек!

4.3 ПАЙДАЛАНУШЫ МЕН ҚЫЗМЕТ КӨРСЕТУШІ ПЕРСОНАЛДЫҢ БІЛІКТІЛІГІ ТУРАЛЫ МӘЛІМЕТТЕР

4.3.1 Өнімді пайдалану үшін пайдаланушыға арнайы біліктілік қажет емес.

4.3.2 Осы бұйыммен жұмыс істеуге осы пайдалану жөніндегі нұсқаулықты зерделемеген, сондай-ақ 18 жасқа толмаған және бұйымды пайдалану бойынша қажетті білімі мен дағдылары жоқ адамдар жіберілмейді.

4.3.3 Өнімді өніммен жұмыс істеу кезінде сипаттамаларын, сондай-ақ пайдалану және қауіпсіздік ережелерін жақсы білетін адамдар пайдалануы, қызмет көрсетуі және жөндеуі керек.

4.3.4 Бұйым физикалық, сенсорлық немесе ақыл-ой қабілеттері төмен адамдардың (балаларды қоса алғанда) немесе оларда өмірлік тәжірибесі немесе білімі болмаған кезде, егер олар бақылауда болмаса немесе олардың қауіпсіздігіне жауапты адамның бұйымды пайдалануы туралы нұсқау берілмесе, пайдалануға арналмаған. Өніммен ойын ойнауға жол бермеу үшін балалар бақылауда болуы керек. Жануарлардың өніммен жанасуына жол бермеңіз. Жұмыс аймағында балалардың, жануарлардың немесе бөгде адамдардың болуына жол бермеңіз.

4.3.5 Жұмысқа дене бітімі жақсы және ақыл-ойы теңдестірілген адамдар жіберіледі. Бағалау мен әрекеттердегі қателіктер өте қауіпті болуы мүмкін және жарақатқа немесе өлімге әкелуі мүмкін.

4.3.6 бұйыммен жұмыс істеуге ауру адамдар, сондай-ақ кез келген заттардың немесе медициналық препараттардың әсеріндегі шамадан тыс жұмыс істегендер жіберілмейді.

Бұйымды алкогольдік немесе есірткілік мас күйінде, сондай-ақ шындықты объективті қабылдауға кедергі келтіретін өзге де жағдайларда пайдалануға тыйым салынады және бұйымды осындай күйдегі немесе осындай жағдайдағы адамдарға сенуге болмайды!

4.4 ШЕКТІ КҮЙЛЕРДІҢ КРИТЕРИЙЛЕРІ

4.4.1 Осы өнімге жат күшті дірілдің пайда болуы.

4.4.2 Сыртқы дыбыстардың пайда болуы.

4.4.3 Корпустың немесе бұйымның басқа бөліктерінің температурасын көтеру.

4.4.4 Қалыпты режимде өнімді пайдалануды болдырмайтын корпустың қайтымсыз деформациясы.

4.4.5 Корпустың механикалық зақымдануы, сондай-ақ жарықтар және бұйымның тұтастығының өзге де бұзылулары.

НАЗАР АУДАРЫҢЫЗ! Бұйымның техникалық күрделілігіне байланысты шекті күйлердің өзге де өлшемшарттарын пайдаланушы дербес айқындай алмайды. Бұйымның анық немесе болжамды ақауы болған жағдайда, жарақат алуды болдырмау үшін бұйымды дереу өшіріп, оны пайдалануды тоқтатып, бұйымды диагностикалау және жөндеу үшін уәкілетті сервис орталығына жүгіну керек.

Өніммен жұмыс істеу кезінде жарақат алған кезде сіз кез-келген жұмысты дереу тоқтатып, дәрігерден немесе жақын жердегі медициналық мекемеден медициналық көмек сұрауыңыз керек.

4.5 СЫНИ СӘТСІЗДІКТЕР ТІЗІМІ

4.5.1 Корпустың зақымдануы / деформациясы немесе кескіш пышақтар анықталған кезде қолдануға болмайды;

4.5.2 Тұтқаның немесе қорғаныш қаптаманың зақымдануы / деформациясы анықталған кезде қолдануға болмайды;

4.5.3 Өнімнің корпусынан түтін / жану иісі пайда болған кезде қолдануға болмайды;

4.5.4 Ажыратқыштардың кем дегенде біреуімен үзілістер анықталған кезде қолдануға болмайды;

4.5.5 Қозғалтқышта бөгде дыбыстар немесе қатты діріл пайда болған кезде қолдануға болмайды;

4.5.6 Корпусқа су кірген кезде қолдануға болмайды.

4.6 ОҚИҒА, СЫНИ БАС ТАРТУ НЕМЕСЕ АПАТ БОЛҒАН ЖАҒДАЙДА ПЕРСОНАЛДЫҢ ІС-ӘРЕКЕТТЕРІ

Инцидент, авария және төтенше жағдай туындаған кезде бұйыммен жұмысты дереу тоқтатып, көмек сұрап және уәкілетті сервис орталығына жүгіну, егер олар келіп түскен болса, Сервистің нұсқаулары бойынша әрекет ету және адамдардың авария аймағында және бұйымда болуына жол бермеу керек.

Егер оқиға орын алса, жұмыс орнына жақын жерде алғашқы медициналық көмек қобдишасы бар екеніне көз жеткізіңіз. Алғашқы көмек жинағының барлық қолданылған компоненттерін ауыстырыңыз.

Өніммен жұмысты дереу тоқтатып, Жәбірленушіге алғашқы көмек көрсетіңіз. Көмек сұраған кезде келесі ақпаратты хабарлаңыз: оқиға орны, оқиғаның сипаттамасы, зардап шеккендердің саны, жарақат түрі және аты-жөні.

5 АТҚАРЫМДЫҚ ЭЛЕМЕНТТЕР

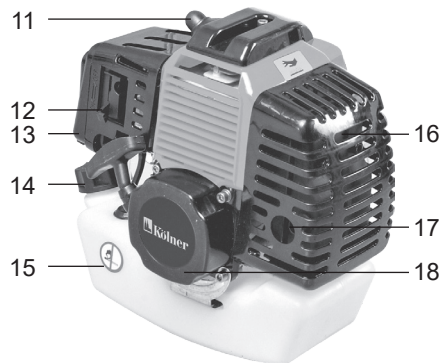
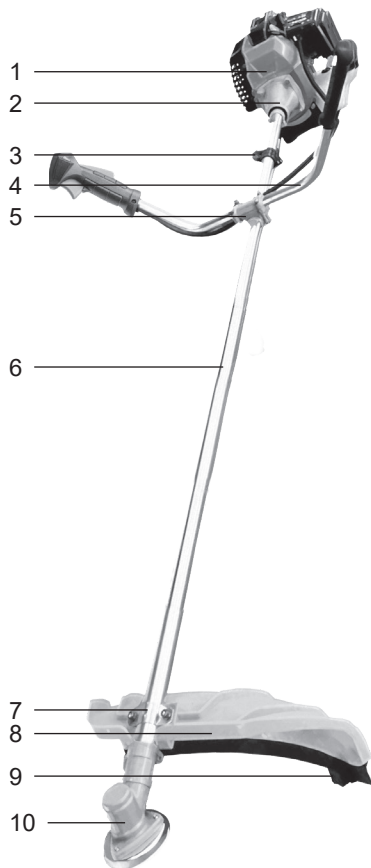

1. Қозғалтқыш
2. Ілінісу
3. Белдікті бекіту
4. Тұтқа
5. Тұтқаны бекіту
6. Бар
7. Мұқабаны бекіту
8. Корпус
9. Пышақ (сызық ұзындығын шектегіш)
10. Беріліс қорабы
11. От алуы

12. Дроссель клапаны
13. Ауа сүзгісі
14. Жанармай бағының қақпағы
15. Жанармай багі
16. Желдету тесіктері
17. Дыбыссыздандырғыш
18. Стартер
19. Тұтандырғыш
20. Дроссельдік рычаг
21. Ерікті сақтандырғыш

6 ЖҰМЫСҚА ДАЙЫНДАУ

НАЗАР АУДАРЫҢЫЗ! Жұмысқа дайындық кезінде, сондай-ақ кез келген техникалық қызмет көрсету операцияларын орындамас бұрын, шығын материалдары мен жұмыс құралдарын ауыстыру, тұтқаны орнату / алу кезінде өнімнің өшірілгеніне, шығыс білігінің айналмайтынына және қозғалтқыштың жеткілікті салқындағанына көз жеткізіңіз.

6.1 БУМДЫ ЖИНАУ

6.1.1 Барлық қажетті бөлшектер мен керек-жарақтарды тегіс, қатты жерге қойыңыз.

6.1.2 Коннекторды бекітетін бұранданы (а) сағат тіліне қарсы бұрап босатыңыз.

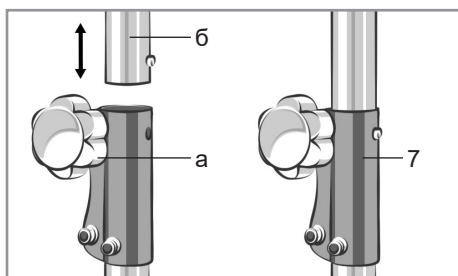

6.1.3 Өзекшені (б) коннекторға (7) құлыптау ролигі тесікке кіргенше салыңыз.

6.1.4 Құлыпты қатайтыңыз (а) және дұрыс құрастырылғанын және сенімді бекітілгенін тексеріңіз.

6.2 ҚҰРЫЛҒЫ ОРНАТУ

6.2.1 Бекіткіштің (5) жоғарғы (а) және ортаңғы (б) бөліктерін сәйкесінше тұтқасынан (4) жоғары және төмен орналастырыңыз.

6.2.2 Төрт бұранданы бекітпенің жоғарғы (а) бөлігінің тесіктеріне орнатыңыз, бірақ оларды қатайтпаңыз.

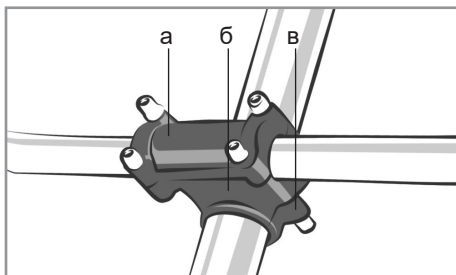

6.2.3 Бекіткіштің ортаңғы (б) және төменгі (с) бөліктерін штангаға (6) қойыңыз.

6.2.4 Бұрандалардың көмегімен тұтқаны (5) өзекшеге (6) бекітіңіз. Тұтқаның орналасуын одан әрі реттеу үшін, бекіту бұрандаларын тым қатайтпаңыз.

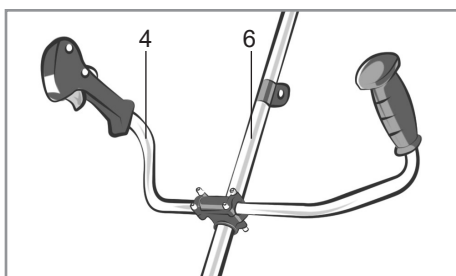

6.2.5 Қайшыны жұмыс күйінде ұстай отырып, жұмыс кезінде барынша ыңғайлы болу үшін тұтқаны (4) орнына қойыңыз.

6.2.6 Тұтқаның (4) бұрандаларын (5) бұрап бекітіңіз.

6.3 МОТОРЛЫҚ ОРНАТУ

6.3.1 Іліністі (2) қозғалтқыштың тиісті бөлігімен (1) туралаңыз.

ЕСКЕРТПЕ: Беріліс қорабының шығырының білігі (7) мен отын бағасы (15) төмен қаратылуы керек.

6.3.2 Іліністі қозғалтқышқа бекіту үшін төрт бұранданы пайдаланыңыз.

6.4 ҚОРҒАУ ҚАҚПАҒЫН ОРНАТУ

6.4.1 Қорғаныс қақпағын (7) өзекшеге (6) беріліс қорабынан (10) минималды қашықтықта орналастырыңыз.

6.4.2 Тиісті бекіткішті және екі бұранданы пайдаланып, қорғаныс қақпағын бекітіңіз.

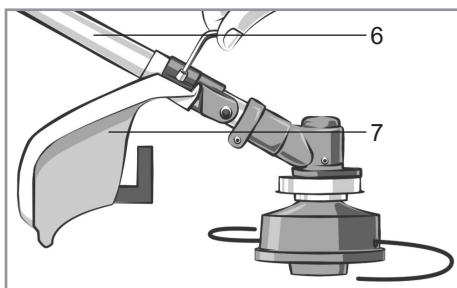

6.4.3 Қорғаныс қақпағының дұрыс және сенімді орнатылғанына көз жеткізіңіз.

6.5 ЖОЛДЫҚ БЕЛДІГІН ТІРКЕУ

6.5.1 Иық белбеуінің карабинін (а) штанганың тиісті бекітпесіне (3) бекітіңіз.

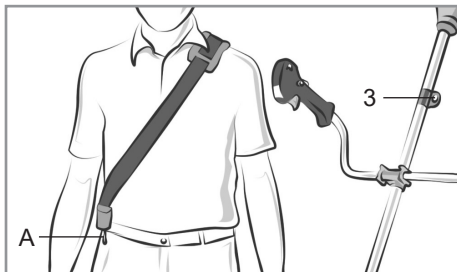

6.5.2 Өнімді шатырда ұстап, белдікті өзіңізге қойыңыз.

6.5.3 Белдіктің ұзындығын шабылған шөптің биіктігіне байланысты құрал жерге 10-30 см қашықтықта параллель болатындай етіп реттеңіз.

6.6 ПЫШАҚТЫ ОРНАТУ / ОРНАТУ

ЕСКЕРТПЕ: кескіш құралдармен жұмыс жасағанда арнайы қорғаныс қолғаптарын қолданған жөн.

НАЗАР АУДАРЫҢЫЗ! Пышақты дұрыс орнатыңыз пышақтың дұрыс орналаспауы қатты дірілге және операторға және басқа адамдарға зиян тигізуі мүмкін зақымдарға әкелуі мүмкін.

6.6.1 Біліктің күпшегіндегі саңылауды беріліс қорабы корпусындағы саңылауға туралаңыз. Редуктор корпусындағы

тесік арқылы бұрауышты немесе алты бұрандалы кілтті біліктің күпшегіндегі тесікке салыңыз, оны бекітіңіз.

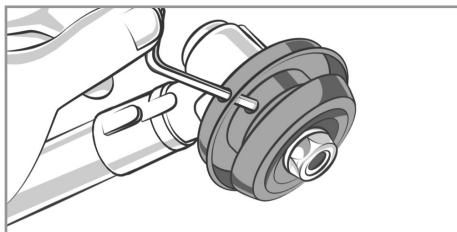

6.6.2 Ішкі фланецті (а) білікке орнатыңыз, пышақты, содан кейін сыртқы фланецті (б) орнатыңыз. Пышақты гайкамен бекітіңіз (с). Пышақтың дұрыс орнатылғанына көз жеткізіңіз.

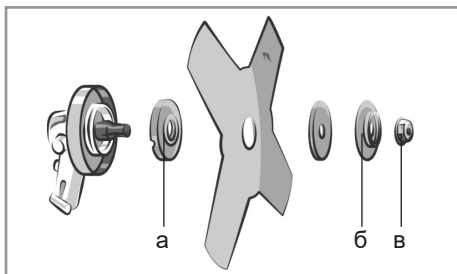

6.6.3 Бекіту шыбығын ұстап тұрып, гайканы (в) сағат тіліне қарсы кілтпен бұраңыз. Сыртқы пышақтың фланеці (а) біліктің өзегіне мықтап басылғанша гайканы тартыңыз, содан кейін гайканы қосымша $\frac{1}{4}$ - $\frac{1}{2}$ бұраңыз.

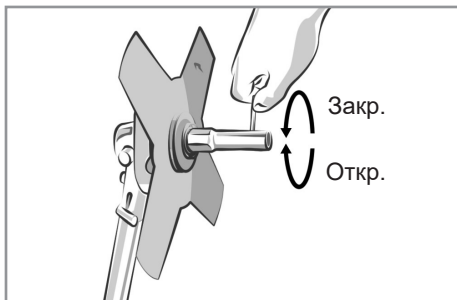

6.6.4 Білік ұстағышын алыңыз да, пышақтың дұрыс орнатылғанына көз жеткізіңіз.

6.6.5 Пышақты ауыстыру үшін шығыс білігін бекітіңіз, сәйкес кілтпен гайканы (в) бұрап алыңыз, сыртқы фланецті (б) алыңыз және пышақты алыңыз. Содан кейін 6.6.2-6.6.4-тармақтарда сипатталған қадамдарды орындаңыз.

6.7 ОРАМАНЫ СЫЗЫҚПЕН ОРНАТУ / АУЫСТЫРУ

6.7.1 Біліктің күпшегіндегі саңылауды беріліс қорабы корпусындағы саңылауға туралаңыз. Редуктор корпусындағы тесік арқылы бұрауышты немесе алты бұрандалы кілтті біліктің күпшегіндегі тесікке салыңыз, оны бекітіңіз.

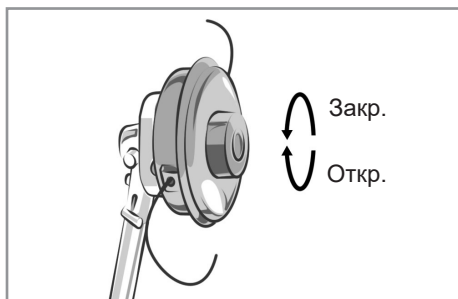

6.7.2 Ішкі фланецті (а) білікке салыңыз. Шығару білігінің ұстағышын ұстап тұрып, сызық шығыршығын білікке сағат тіліне қарсы бұраңыз.

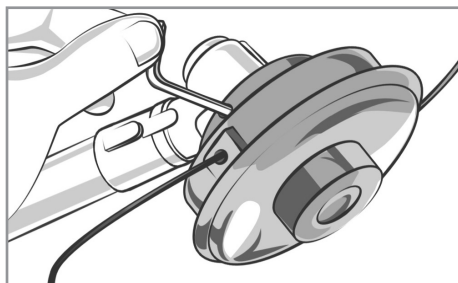

6.7.3 Шығару білігінің тіреуішін алып тастаңыз және катушканың дұрыс орналасуын тексеріңіз.

6.7.4 Сызық орамасын ауыстыру үшін шығыс білігін бекітіп, золотникті сағат тілімен бұрап алыңыз. Содан кейін жаңа катушканы орнатыңыз.

6.8 ОРALДАҒЫ САПТЫ ӨЗГЕРТУ

Сызықты катушкаға ауыстыру үшін оны қайшының шығыс білігінен алып тастаңыз және жарықтар мен басқа механикалық зақымдануларды көзбен тексеріңіз. Ораманы одан әрі пайдалану жағдайында жолды өзгерту үшін келесі әрекеттерді орындаңыз:

6.8.1 Ысырмаларды басу кезінде (қақпақты) бір уақытта қақпақты сағат тілімен бұрап.

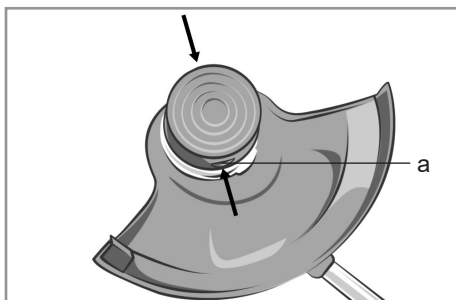

6.8.2 Қақпақты абайлап шешіп, катушканы қалған сызықпен алыңыз.

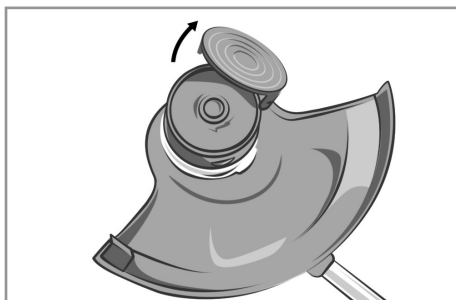

6.8.3 Ішкі катушканы алыңыз да, қалған сызықты алып тастаңыз. Барлық бөлшектердің зақымдануын тексеріңіз.

6.8.4 2,5-5 м жаңа сызықты кесіп, оны екіге бүктеңіз.

6.8.5 Сызықты ішкі катушканың ортасындағы ойыққа салыңыз.

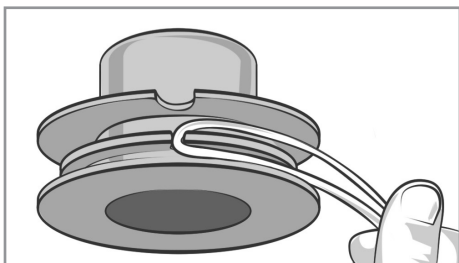

6.8.6 Сызықты золотник корпусындағы көрсеткілермен көрсетілген бағытта ораңыз. 15-20 см сызықты бос қалдырыңыз. Катушканың жоғарғы сақинасында осы бос ұштарды өткізу керек екі ойық бар.

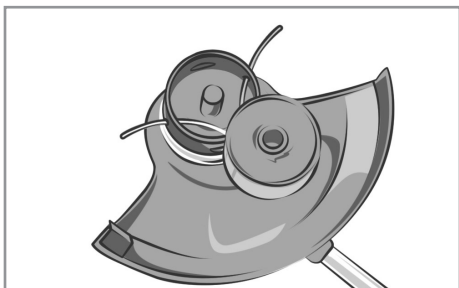

6.8.7 Серіппені және шайбаларды ауыстырыңыз. Содан кейін катушканы бір қолмен ұстап тұрып, сызықтың ұштарын катушканың бүйір қабырғасындағы сәйкес тесіктерге бұраңыз.

6.8.8 Сызық бойымен тартқанда, катушканы орнына қойыңыз. Шпуль қақпағын жабыңыз. Бекіткіштердің орнына түскеніне көз жеткізіңіз.

6.9 ОТЫН ҚОСПАСЫН ДАЙЫНДАУ

Бұл өнім бензин мен майдың 25:1 қатынасындағы бензин мен екі тактілі қозғалтқыш майының қоспасымен жұмыс істейді. Бензин мен майды араластыру үшін жеткізілген өлшеу контейнерін тиісті дәрежелермен қолданыңыз. Бензин мен майды өнімнің жанармай бағына тікелей араластырмаңыз.

НАЗАР АУДАРЫҢЫЗ! Белгіленген бензин мен май үлесін сақтамау жеткіліксіз майлау және поршеньдік топтың зақымдануы (поршень мен цилиндрдің ұсталуы) жағдайында қозғалтқыштың жұмысына, сондай-ақ көміртегі шөгінділерінің пайда болуына және қозғалтқыштың бұзылуына әкелуі мүмкін. отын қоспасындағы майдың шамдан тыс мөлшері.

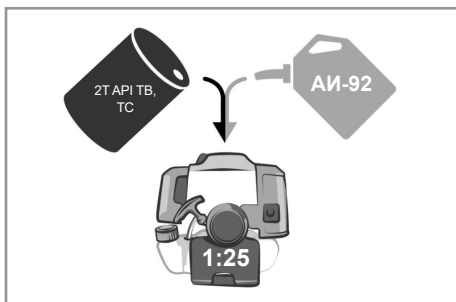

НАЗАР АУДАРЫҢЫЗ! Жанармайды тек қақпағы тығыз бекітілген арнайы контейнерлерде, жақсы желдетілетін жерде сақтаңыз.

AI-92 қорғасынсыз автомобиль бензинін және API TB / TC екі соққылы қозғалтқыш майын қолданған жөн.

ЕСКЕРТПЕ: Қозғалтқыш майы - бұл қозғалтқыштың жұмысына және қызмет ету мерзіміне тікелей әсер ететін негізгі шығын материалдарының бірі. Төрт тактілі қозғалтқыштарға май қолдануға тыйым салынады, себебі олар қозғалтқышты зақымдайды.

НАЗАР АУДАРЫҢЫЗ! Жетекші бензин қолдануға тыйым салынады, себебі бұл цилиндрде, от ұшқыштарында әртүрлі шөгінділерге алып келеді және қозғалтқыш пен шығатын жүйенің қызмет ету мерзімін қысқартады.

Қозғалтқыштың зақымдануын болдырмау үшін әр түрлі маркалары мен қасиеттері бар майларды араластырмаңыз. Бакты бензинге толтырмаңыз, себебі жанармай қызған кезде кеңейіп, шашырап кетуі мүмкін.

Отын багына кір немесе су құймаңыз. Жанармай қоспасын дайындамас бұрын жасалатын жұмыс көлемін қарастырыңыз. Толық резервуар шамамен 30–40 минут үздіксіз жұмыс істеуге жеткілікті.

НАЗАР АУДАРЫҢЫЗ! Жанармай қоспасы ұзақ уақыт сақтауға жатпайды (2-3 күннен артық), өйткені оның жұмыс қасиеттері күн сайын төмендейді, бұл қозғалтқыштың істен шығуына әкелуі мүмкін. Жұмыс үшін әрдайым таза отын қоспасын пайдаланыңыз.

6.9.1 Арнайы ыдысты пайдаланып, оған бензин мен майдың қажетті мөлшерін құйыңыз. Мұқият араластырыңыз. Жанармай қоспасы бір жанармай құюға дайындалуы керек, қоспаны өнімнің отын бағында қалдыруға болмайды.

6.9.2 Өнімді көлденеңінен құрғақ, тегіс, қатты жерге қойыңыз. Жанармай құю пунктінің жанында оттың немесе ұшқынның жоқтығына және қозғалтқыштың сөндірілгеніне көз жеткізіңіз. Қозғалтқышты біраз уақыт суытыңыз.

6.9.3 қозғалтқышқа кіріп кетпес үшін отын бағындағы және қақпағындағы барлық қоқыстар мен кірді алып тастаңыз. Отын бағының қақпағын (17) бұрап алыңыз.

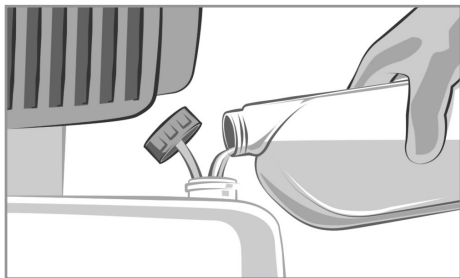

6.9.4 Жанармай қоспасының қажетті көлемін бакқа (15) құйып, қақпағын мықтап бұраңыз. Егер жанармай төгілсе, оны дереу құрғақ шүберекпен алып тастау керек.

6.9.5 Өнімді қозғалтқышты іске қоспай ұзақ уақыт сақтаған жағдайда (2-3 күннен артық) жанармай багін босатып, құрғатыңыз. Ол үшін қақпақты (14) бұрап алыңыз да, қалған қоспаны отын бағынан алыңыз.

Ауыр жүктеме кезінде сіз мезгіл-мезгіл аздап «соғу» дыбысын естисіз (металл соғу). Алаңдауға ешқандай себеп жоқ.

Егер қағып жатқан дыбыс қозғалтқыш жылдамдығы қалыпты жүктеме кезінде тұрақты болған кезде пайда болса, жанармайдың дәрежесін өзгертіңіз. Егер тықылдаған дыбыс сақталса, уәкілетті қызмет көрсету орталығына хабарласыңыз.

НАЗАР АУДАРЫҢЫЗ! Қайшыны үнемі металл соғу немесе соғу кезінде пайдалану қозғалтқышты зақымдауы мүмкін.

7 ЖҰМЫС ТӘРТІБІ

Өнім қалыпты климатта +1 °C-ден +40 °C-қа дейінгі температурада және ауаның салыстырмалы ылғалдылығы 80% -дан аспауға арналған.

НАЗАР АУДАРЫҢЫЗ! Өнімді қаптамасыз және жеке қорғаныс құралдарын пайдаланбай пайдалануға тыйым салынады.

7.1 ТАРАҚТЫ КЛАФАН

Карбюраторлы бензин қозғалтқыштарында дроссель (6) суық іске қосу кезінде жанармай қоспасын бензинмен байыту үшін қолданылады. Сіз дроссель клапанын қолмен басқара аласыз, осылайша қозғалтқышты іске қосу және жылыту оңай болады.

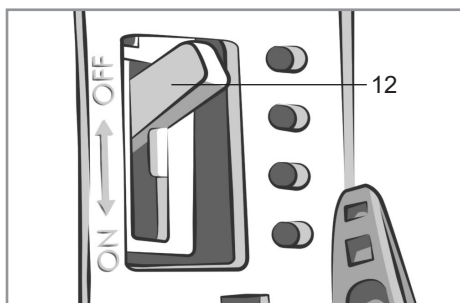

Қозғалтқышты іске қоспас бұрын, карбюраторға түсетін ауа мөлшерін азайту үшін дроссель клапанын (12) жауып, қозғалтқыш қызған кезде отын шығынын азайту үшін оны біртіндеп ашқан жөн.

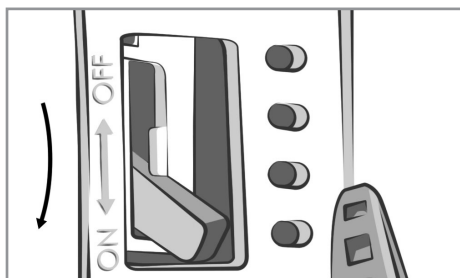

ЕСКЕРТПЕ: Ыстық қозғалтқышты іске қосу кезінде дроссельді жабудың қажеті жоқ. Сондай-ақ, қайшыны толық дроссельді клапанмен үнемі жұмыс істеу ұсынылмайды.

7.2 СТАРТ

Қозғалтқышты іске қосу үшін стартердің тұтқасын (19) 5-10 см қарсылық сезінгенше «қосылғанша» сәл тартыңыз. Содан кейін тез, бірақ кенеттен емес, стартердің тұтқасын шығарыңыз. Қажет болса, процедураны қайталаңыз. Стартер «қосылмайынша» сабымен өткір серпіліс жасамаңыз. Бұл оның бұзылуына әкелуі мүмкін.

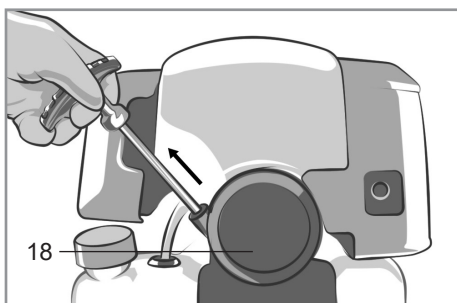

Қозғалтқышты стартер сымын «қосылғанға» дейін шығармай бастауға ТЫЙЫМ САЛЫНАДЫ. Бос тұрған шнурды тарту немесе сымды мүмкіндігінше тарту стартер механизмін және қозғалтқышты зақымдауы мүмкін.

НАЗАР АУДАРЫҢЫЗ! Стартердің тұтқасын тартылған күйінде босатпаңыз және стартердің тұтқасының секіріп, қозғалтқышқа соғылуына жол бермеңіз. Стартер механизмі мен қозғалтқышқа зақым келтірмеу үшін тұтқаны бастапқы орнына ақырын қайтарыңыз.

7.3 ҚОЗҒАЛТҚЫШТЫҢ БҰЗЫЛУЫ

Триммердің алғашқы 5 сағаты - бұл негізгі бөліктер бір-біріне өтіп жатқан уақыт. Осы кезеңде келесі ұсыныстарды сақтау қажет:

7.3.1 Қозғалтқышты орташа айн / миннан жоғары үздіксіз үздіксіз жұмыс істетіп жүктемеңіз.

7.3.2 Қозғалтқышты бос және жұмыссыз жұмыс істетпеңіз.

7.3.3 Жұмыс кезінде пышақты қолданбаңыз, тек катушка сызығын ғана қолданыңыз.

7.4 ҚОЗҒАЛТҚЫШТЫ ІСКЕ ҚОСУ

7.4.1 Погонды реттеңіз, қажетті жұмыс құралдарын орнатыңыз, отын багына отын қоспасын құйыңыз, корпусстың, велосипед тұтқасының дұрыс орнатылғандығын және барлық компоненттердің мықтап бекітілгенін тексеріңіз.

7.4.2 Қажет болса, дроссель клапанын (12) жауып, праймерді (21) 2-3 рет басыңыз.

7.4.3 Ауыстырғышты (19) «I» күйіне жылжыту арқылы отты қосыңыз.

7.4.4 Стартерді (18) пайдаланып, қозғалтқышты іске қосыңыз.

7.4.5 Егер қозғалтқыш іске қосылмаса, дроссельді толығымен ашып, ортаңғы күйге келтіріп, стартердің тұтқасын қайтадан 3-5 рет тартыңыз.

7.4.6 Іске қосылғаннан кейін қозғалтқыш қызғанша біраз күте тұрыңыз.

7.4.7 Жұмыс құралы бос жылдамдықта айналмайды. Шығару білігі қозғалтқыштың айналу жылдамдығының жоғарылауымен айнала бастайды.

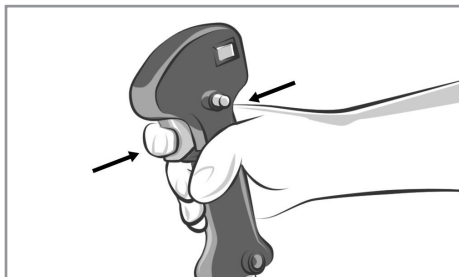

Ол үшін сақтандырғышты (21) ұстап тұрып, дроссель тұтқасын (22) басып тұрыңыз.

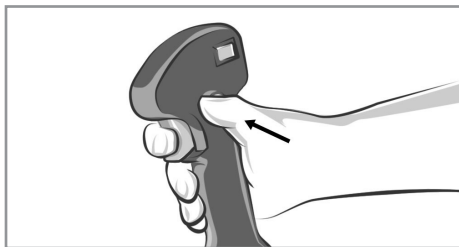

Үздіксіз жұмыс істеу үшін дроссель тұтқасын ұстап тұрып, құлыпты (20) басып, дроссель тетігін босатыңыз. Қалпына келтіру үшін дроссель тұтқасын бір рет басыңыз және жіберіңіз.

НАЗАР АУДАРЫҢЫЗ! Қалыптан тыс дыбыстар, дірілдер, ағып кетулер, түтін немесе басқа да дұрыс емес жұмыс белгілері байқалса, өнімді дереу өшіріңіз.

ЕСКЕРТПЕ: Егер іске қосу кезінде карбюратор асып кетсе, дроссель тұтқасын АШЫҚ күйіне жылжытыңыз, дроссель тұтқасын (22) қысыңыз және стартер сымын тез шығарыңыз. Қозғалтқыш 3-8 рет іске қосылуы керек.

7.5 Қозғалтқышты тоқтату

7.5.1 Дроссель тұтқасын босатыңыз (22). Егер ол бекітілген болса, дроссель тұтқасын бір рет басыңыз және жіберіңіз. Қозғалтқыштың біраз уақыт бос тұруына рұқсат етіңіз.

НАЗАР АУДАРЫҢЫЗ! Жұмыс аяқталғаннан кейін қозғалтқышты сөндірмеңіз, себебі бұл қозғалтқыш ішіндегі температураның күрт жоғарылауына және нәтижесінде оның істен шығуына әкелуі мүмкін.

7.5.2 Қозғалтқышты тоқтату үшін қосқышты (19) «O» күйіне бұраңыз. Жұмыс құралы мен қозғалтқыштың айналуы толық тоқтағанша күтіңіз.

7.5.3 Өнімді құрғақ қатты жерге қойыңыз және қозғалтқышты біраз уақыт суытыңыз.

7.6 ЖҰМЫС

НАЗАР АУДАРЫҢЫЗ! Бензин қайшымен жұмыс жасағанда әрқашан жеке қорғаныс құралдарын киіп жүріңіз.

7.6.1 Жұмысқа кіріспес бұрын, қозғалыс траекториясын ойластырыңыз, сонымен бірге лақтырылатын, жұмысқа кедергі келтіретін, сондай-ақ жұмыс құралдарын бүлдіретін заттарды мұқият тексеріп алыңыз.

7.6.2 Қозғалтқышты іске қосқаннан кейін, жұмысқа кіріспес бұрын, қозғалтқыш бос жылдамдықта қызғанша біраз уақыт

күтіңіз. Суық қозғалтқышпен жұмыс істеу қозғалтқыштың қызмет ету мерзімін және жұмысын азайтады.

7.6.3 Әрқашан жолдың ұзындығына назар аударыңыз. Желінің ұзындығы азайған кезде шөп шабу процесі нәтижесіз болады.

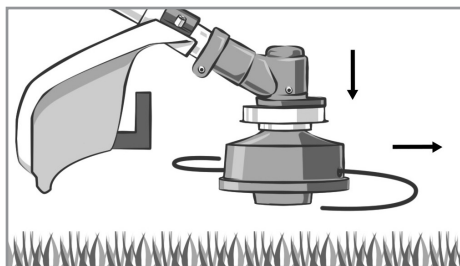

Желілік катушкаға қозғалтқышты тоқтатпай сызықты ұзартуға мүмкіндік беретін қысым басы кіреді. Мұны істеу үшін триммерді жоғары жылдамдықта жұмыс істету кезінде қысымның басын жерге жеңіл соққы жасау жеткілікті. Сызық 2-3 см ұзарады. Қорғаныс қақпағына орнатылған сызық шектегіш пышақ оның ұзындығын шектеуге қызмет етеді.

НАЗАР АУДАРЫҢЫЗ! Қысым басын жерге тіреуге тыйым салынады. Шектеу пышақты күзетшіден алуға тыйым салынады!

7.6.4 Триммерді сызық немесе пышақ 5-10 см биіктікте жерге параллель болатындай етіп орналастырыңыз, жұмыс қозғалтқыштың максималды жылдамдығында жақсы болады. Триммер қозғалтқышын шамадан тыс жүктемеңіз. Сызықтың ұштарымен кесіңіз, әсіресе үйлердің қабырғалары бойымен. Желінің толық ұзындығын кесу тиімділікті төмендетеді және қозғалтқышқа шамадан тыс жүктеме әкелуі мүмкін. Биіктігі 20 см-ден асатын шөпті шабу бірнеше асулардан жоғарыдан төменге дейін жүргізілуі керек.

7.6.5 Тиімділікті арттыру үшін желілік катушканы айналдыру бағытында шабыңыз. Содан кейін кесілген шөп оператордан лақтырылады. Сонымен қатар тек құрғақ шөпті шабу ұсынылады.

НАЗАР АУДАРЫҢЫЗ! Кесу пышағының қатты бөтен заттармен (тастар, жер, тамырлар және т.б.) жанаспауы үшін ерекше назар аударыңыз.

7.6.6 Кідірістер немесе уақытша тоқтаулар кезінде дроссель тұтқасын әрдайым босатыңыз.

7.6.7 Жұмыс аяқталғаннан кейін дроссель тұтқасын босатыңыз және қозғалтқыш бос жылдамдықта жұмыс істегенше біраз күтіңіз. Қозғалтқышты тоқтатып, суытыңыз.

7.6.8 Өнімге техникалық қызмет көрсетуді орындау.

8 ТЕХНИКАЛЫҚ ҚЫЗМЕТ КӨРСЕТУ

НАЗАР АУДАРЫҢЫЗ! Шығарылатын газдың құрамында улы көміртегі оксиді (көміртегі оксиді) бар. Кез-келген жөндеу жұмыстарын жүргізбес бұрын қозғалтқышты өшіріңіз. Тазалауға және қызмет көрсетуге дейін қозғалтқышты өшіру керек, жұмыс құралы толық тоқтағанша күтіп, қозғалтқыштың салқындауын күтіңіз. Сақ болыңыз, жұмыс кезінде қозғалтқыш глушитель қатты қызады.

8.1 Жұмысты аяқтағаннан кейін өнімді шаң мен кірден тазарту қажет. Желдету тесіктеріне ерекше назар аударыңыз. Корпусты тазалау үшін өнімнің металл бөліктерінде тоттың пайда болуына немесе пластмасса бетіне зақым келтіруі мүмкін тазалағыш заттарды қолданбаңыз. Өнімнің корпусын дымқыл жұмсақ шүберекпен сүртіңіз, содан кейін құрғатып сүртіңіз.

8.2 Әр жұмыстан кейін денені, жұмыс құралын, қаптаманы және басқа

компоненттерді өсімдік қалдықтарынан, кірден, майдан, жанармайдан және басқа бөге заттардан мұқият тазалап отыру қажет.

8.3 Барлық бұрандалардың сенімді екенін үнемі тексеріп отырыңыз. Егер сіз бос бұранданы тапсаңыз, оны тез арада қатайтыңыз. Әйтпесе, сіз өзіңізді жарақат алу қаупіне ұшыратасыз.

Кесте 4

ТЕХНИКАЛЫҚ ҚЫЗМЕТ КӨРСЕТУ	ҚЫЗМЕТ КӨРСЕТУ				
	Әр іске қосу алдында	Сағат жұмысы			
		20	50	100	300
Тұтқаны, төсенішті, шыбық пен құралдың қондырмаларын тексеріп, болттарды, гайкаларды және басқа қосылыстарды қатайтыңыз.	✓				
Жанармай деңгейін, ауа өткізгішті және глушительді тексеру.	✓				
От ұшқыны мен ауа сүзгісін тексеру (тазарту).		✓			
Электродтар арасындағы саңылауды тексеру / оталдыру.			✓		
Цилиндрден және жану камерасынан көміртегі шөгінділерін тазарту *				✓	
Карбюраторды тазалау және реттеу *				✓	
Редуктордағы майды ауыстыру *			✓		
Кешенді техникалық байқау және барлық қажетті қондырғылар мен бөлшектерді ауыстыру *				✓	

* **НАЗАР АУДАРЫҢЫЗ!** Уәкілетті қызмет көрсету орталығында жасауға кеңес беріледі.

8.4 ҰШҚЫН АШЫҒЫН КҮТУ

Қозғалтқыштың дұрыс жұмыс істеуі үшін, ұшқын дұрыс орнатылып, электродтың бос аралығы болуы керек және шөгінділер болмауы керек. Дұрыс жұмыс жасау үшін 1-кестеде көрсетілген ұшқындарды қолданған жөн.

8.4.1 Қозғалтқышты тоқтатып, қозғалтқыштың толық салқындауына жеткілікті уақыт беріңіз.

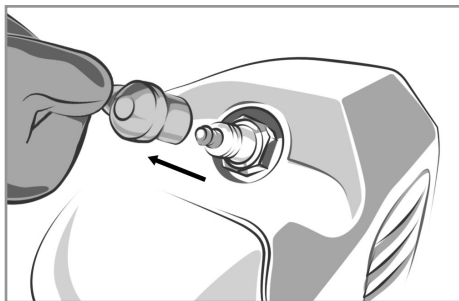

8.4.2 Оталдырғыштың қақпағын алыңыз (11) және штепсельдің түбіндегі кірді кетіріңіз.

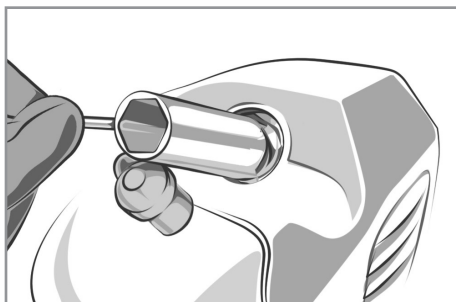

8.4.3 От жалынының кілтін қолданып, ұшқынды сағат тіліне қарсы бұрап алыңыз.

8.4.4 От ұшқышын мұқият тексеріп алыңыз. Егер шам қайта өңделетін болса, оны сым щеткамен мұқият тазалаңыз.

НАЗАР АУДАРЫҢЫЗ! Егер оқшаулағышта немесе металл бөліктерінде жарықтар табылса, сондай-ақ ақаулар немесе бұзылулар болса, ұшқынды жаңасына ауыстыру қажет.

8.4.5 Арнайы сезгіш өлшеуіштің көмегімен электродтар арасындағы саңылауды өлшеңіз.

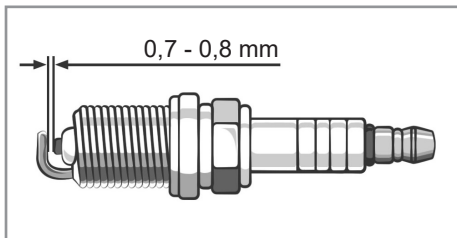

Электродтар аралығы 0,70-0,080 мм (0,028-0,031 дюйм) болуы керек. Қажет болса, саңылауды реттеңіз.

8.4.6 Штепсельдік ұшты тоқтағанша қайтадан қолмен бұрап алыңыз. Содан кейін кілтпен бекітіңіз.

ЕСКЕРТПЕ: Жаңа от алдырғышын орнатқанда, қолмен тартқаннан кейін кілтпен жарты айналым бұраңыз. Қайта орнатқан кезде 1/8 - 1/4 айналымды қатайтыңыз.

НАЗАР АУДАРЫҢЫЗ! От алауын сенімді түрде қатайту керек. Дұрыс орнатылмаған ұшқын өте қатты қызып, қозғалтқышты зақымдауы мүмкін. Ешқашан дұрыс емес жылу диапазоны бар ұшқындарды қолданбаңыз. Тек ұсынылған тығындарды немесе олардың баламаларын қолданыңыз.

8.5 АУА СҮЗГІСІН КҮТУ

Лас ауа тазартқышы карбюраторға ауа ағынына кедергі келтіреді және қозғалтқыштың жұмысына айтарлықтай әсер етеді. Ақаулардың алдын алу үшін ауа сүзгісін үнемі күтіп ұстау ұсынылады.

8.5.1 Қозғалтқыштың суығанын күтіңіз және қуат кабелін ұшқыннан (11) ажыратыңыз.

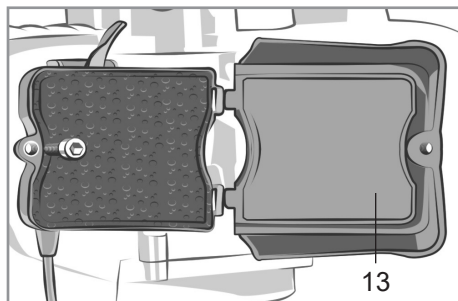

8.5.2 Ауа сүзгі қақпағын (13) бекітетін гайканы бұрап, қақпағын алыңыз.

8.5.3 Сүзгі элементін алып, оны тұрмыстық жуғыш зат пен жылы сумен жуыңыз. Содан кейін сүзгі элементін жанбайтын еріткіште немесе жану температурасы жоғары еріткіште жақсылап шайыңыз.

НАЗАР АУДАРЫҢЫЗ! Сүзгі элементін тазарту үшін бензинді немесе тез тұтанатын еріткіштерді қолдану өртке немесе жарылысқа себеп болуы мүмкін. Тек сабынды суды немесе жанбайтын еріткішті қолданыңыз.

8.5.4 Элементті мотор майына батырып, артық майды сығып алыңыз. Егер элементте май көп қалса, қозғалтқыш бірінші іске қосылғанда түтін шығарады.

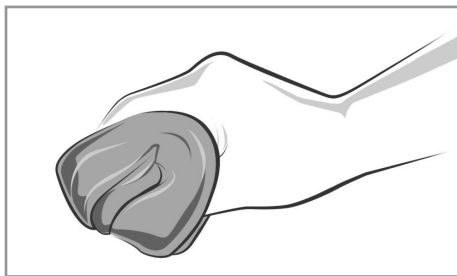

8.5.5 Ауа сүзгісінің қақпағын жақсылап шайыңыз.

8.5.6 Сүзгі элементі мен ауа сүзгі қақпағын кері тәртіпте орнатыңыз.

НАЗАР АУДАРЫҢЫЗ! Триммерді ешқашан ауа тазартқышсыз іске қоспаңыз. Бұл қозғалтқыштың тез тозуына әкеледі.

8.6 ТЕХНИКАЛЫҚ ҚЫЗМЕТ КӨРСЕТУ

Ескі май немесе майдың жеткіліксіздігі беріліс қорабының тозуы мен мерзімінен бұрын істен шығуына әкеледі.

8.6.1 Алты бұрышты кілтпен сағат тіліне қарсы бағытта беріліс қорабының төгу тесігінің бұрандаларын (бұрандаларын) бұрап алыңыз.

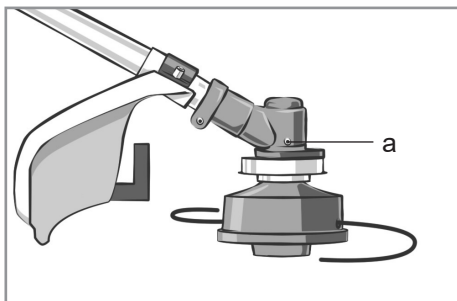

8.6.2 Тесік арқылы ескі майды төгіп тастаңыз.

8.6.3 Шприцтің көмегімен тісті доңғалақтарға арналған жаңа көп мақсатты май құйыңыз (көлемі 5-10 см³) және бұранданы сағат тілімен кері бұраңыз.

9 САҚТАУ ШАРТТАРЫ

9.1.1 Өнімді қоршаған орта температурасы 0 ° C-ден + 40 ° C-ге дейін және салыстырмалы ылғалдылығы 80% дан аспайтын жерде балалар мен жануарларға қол жетімсіз жерде сақтау қажет.

9.1.2 Зақымдануды болдырмау үшін өнімді тек түпнұсқалық қаптамада тасымалдаңыз. Өнімді тасымалдағаннан немесе төмен температурада сақтағаннан кейін оны бөлме температурасында кем дегенде екі сағат ұстау керек.

9.1.3 өнімді тасымалдау, тиеу, түсіру және сақтау кезінде пайдалану жөніндегі

нұсқаулықта көрсетілгендерден басқа келесі талаптарды сақтау қажет:

- өнімнің зақымдалуына және / немесе оның қаптамасының тұтастығының бұзылуына әкелуі мүмкін өнімді айтарлықтай механикалық кернеулерге ұшыратуға тыйым салынады;

- өнімнің қаптамасына су мен басқа сұйықтықтардың төгілуіне жол бермеу қажет.

9.1.4 Тасымалдау немесе теріс температурада сақтау орнына ауыстыру алдында өнімде өнім жоқ екеніне көз жеткізу керек. Өнімнің барлық беттері құрғақ болуы керек. Тасымалдау шарттарына қойылатын толық талаптарды ГОСТ 15150-69 қараңыз.

9.1.5 Өнімді температураның елеулі өзгеруінен және тікелей күн сәулесінің әсерінен қорғаңыз. Сақтау шарттары бойынша егжей-тегжейлі талаптарды ГОСТ 15150-69-тен қараңыз (1-шарт).

9.1.6 Сақтау алдында осы нұсқаулықтың 8.1 - 8.3-тармақтарына сәйкес әр уақытта бақша жабдықтарының корпусын мұқият тазалаңыз.

9.1.7 Үйде жылжып, сақтамас бұрын, жоғары вольтты сымды ұшқыннан алып, қозғалтқышты суытып алыңыз.кейде.

9.1.8 Егер қайшыны 2 айға дейін сақтаса, барлық бензинді отын бағынан төгіп тастаңыз.

9.1.9 Триммерді алты айға дейін сақтау кезінде бензинді бактан, карьерден және карбюратордың тасқын су камерасынан төгу қажет.

9.2 ӨНІМДІ АЛТЫ ЖЫЛДАН АСЫҚ САҚТАУ

9.2.1 Өнімді алты айдан артық сақтау кезінде жанармай қоспасын толығымен төгіп, отын бағын кептіру қажет.

9.2.2 Зумпті және карбюратордың қалқымалы камерасын төгіп тастаңыз.

9.2.3 От ұшқышын алыңыз.

9.2.4 Цилиндрге бір ас қасық мотор майын салыңыз және майды тарату үшін қозғалтқышты бірнеше айналымға

бұраңыз.

9.2.5 От жалынын қайта орнатыңыз.

9.2.6 Стартердің тұтқасын қарсылық сезілгенше ақырын тартыңыз. Осы кезде поршень қысу инсультында жоғары көтеріліп, кіріс және шығатын клапандары да жабық болады. Қозғалтқышты осы күйде сақтау оны ішкі коррозиядан қорғауға көмектеседі.

9.3 Өнімді дұрыс емес лақтыру қоршаған ортаға орны толмас зиян келтіреді. Ақаулы өнімді немесе пайдаланылған батареяларды үй тұрмысымен бірге тастауға болмайды жарату. Осы мақсаттар үшін мамандандырылған жою пунктiмен байланысыңыз. Тұрмыстық өнімдерді, жабдықтарды және қайта еңдеуге арналған батареяларды қабылдау пункттерінің мекен-жайларын сіз тұратын жердің коммуналдық қызметтерінен алуға болады.

10 ҚЫЗМЕТТІК МЕРЗІМІ

Аталған бұйым осы нұсқаулықта көрсетілген барлық талаптарды сақтау кезінде кем дегенде 3 жыл қызмет етуі керек.

Дайындаушы сатып алушылардың назарын бұйымды тұрмыстық мұқтаждықтардың аясында пайдалану және осы пайдалану жөніндегі нұсқаулықта келтірілген қолдану ережелерінің сақталуы кезінде бұйымның қызметтік мерзімінің осы нұсқаулықта көрсетілгеннен айтарлықтай асып кететіндігіне аударады.

Дайындаушы өзіне бұйымның пайдаланушылық сапасын нашарлатпайтын құрылымы мен жиынтықтылауына өзгерістер енгізу құқығын қалдырады.

11 ЫҚТИМАЛ АҚАУЛЫҚТАР ЖӘНЕ ОЛАРДЫ ЖОЮ ТӘСІЛДЕРІ

Егер өнім жарамсыз болса, оны өзіңіз жөндеуге тырыспаңыз. Сізге уәкілетті қызмет көрсету орталығына хабарласу ұсынылады. Өзіңіз жоюға болатын кемшіліктер 5-кестеде көрсетілген.

12 ДАЙЫНДАУШЫНЫҢ КЕПІЛДІКТЕРІ

Сіздің назарыңызды кепілдікті мерзімінің ішінде келесі шарттардың сақталулары кезінде бұйымның тегін сервистік қызмет көрсетуге немесе жөндеуге қабылданатын болатындығына аударамыз:

Кепілдікті міндеттемелер онда сатылған күні, сериялық нөмірі, сатушы ұйымның мөрі (мөртабаны), сатушының қолтаңбасы көрсетілумен кепілдік талоны дұрыс толтырылған кезде жүзеге асырылады. Сізге дұрыс толтырылған кепілдік талоны болмаған кезде біз Сіздің аталған бұйымның сапасы бойынша талаптарыңыздан бас тартуға мәжбүр боламыз. Түсінбеушіліктерге жол бермеу үшін Сізден бұйыммен жұмысты бастауды алдында пайдалану жөніндегі нұсқаулықпен мұқият танысып шығуды өтінеміз.

Сіздің назарыңызды бұйымның тек тұрмыстық тағайындалуына аударамыз. Кепілдік шарттары иегердің үйінде кезеңдік техникалық қызмет көрсетуді қарастырмайды.

Осы кепілдікті шарттардың құқықтық негіздемесі Ресей Федерациясының қолданыстағы заңнамасы, әсіресе, «Тұтынушылардың құқықтарын қорғау туралы» Федералдық заңы және Ресей Федерациясының Азаматтық кодексі болып табылады. Бұйымның кепілдікті мерзімі 12 айды құрайды. Бұл мерзім бөлшек желі арқылы сатылған күнінен бастап саналады. Біздің кепілдікті міндеттемелер кепілдікті мерзімнің

ішінде анықталған, және өндірістік, технологиялық және конструктивтік, яғни, дайындаушы-компанияның кінәсі бойынша жол берілген ақаулармен шарттас ақаулықтарға ғана таралады.

12.1 Кепілдікті міндеттемелер келесілерге таралмайды:

12.1.1 Осы өнімнің ақаулары:

- пайдаланушының пайдалану жөніндегі нұсқаулықтағы нұсқауларды сақтамауы;
- сыртқы немесе кез келген басқа әсерден туындаған механикалық зақым;
- өнімді басқа мақсаттарға пайдалану;

- өнімге жағымсыз атмосфералық және сыртқы әсерлер, мысалы жаңбыр, қар, жоғары ылғалдылық, жылыту, агрессивті орта, электрмен жабдықтау желісінің параметрлерінің пайдалану нұсқаулығының талаптарына сәйкес келмеуі;

- осы модельдің технологиялық жобасында көзделмеген аксессуарларды, шығын материалдарын және қосалқы бөлшектерді пайдалану, қарастырылмаған ұсынылған немесе мақұлданбаған өндіруші.

- өнімнің ішіне бөтен заттар енсе немесе желдеткіш саңылаулар көп мөлшерде қоқыспен бітеліп қалса, т.б.

12.1.2 Уәкілетті емес тұлғалармен ашуға, жөндеуге немесе түрлендіруге ұшыраған бұйымға.

12.1.3 Келесідей бұйымды лайықсыз қолданудың немесе сақтаудың салдарынан орын алған ақаулықтарға:

- Бұйымның металл элементтерінде тотықтардың болуы;

- Желілік кабелдің үзілулері мен кесіктері;

- Сызаттар, жарықшақтар, корпустың, бұйымның пластик бөліктерінің күшті үйкелістері және бас.

12.1.4 Бұйымның асқын жүктелуінің нәтижесінде электрлі қозғалтқыштың немесе басқа да түйіндер мен бөлшектердің істен шығуына әкеліп соқтырған ақаулықтарға;

12.1.6 Мезгілдік ауыстырып отыруға жататын шығын материалдарына, алынбалы бөлшектерге, түйіндерге, сонымен бірге электр құралымен жиынтықта жеткізілетін керек-жарақтар мен толымдаушыларға.

12.1.7 Асқын жүктелудің мінсіз белгілеріне жататындар:

- бұйымның бөлшектері мен түйіндерінің деформациялануы мен балқуы;

- ротор мен қозғалтқыш статорының бір уақытта істен шығуы;

- сымдардың оқшаулағыштарының қараюы немесе күйі.

Сіздің назарыңызды бұйымды сервистік орталыққа жеткізу соңғы тұтынушы (иегері) арқылы немесе оның есебінен жүзеге асырылатындығына аударамыз. Құралға кепілдікті жағдайды орнату бойынша техникалық куәландыру тек авторландырылған сервистік орталықта жүргізіледі.

**Құралдың қызметтік мерзімі
3 жылды құрайды.**

НАЗАР АУДАРЫҢЫЗ! Бұйымды сатып алу кезінде жиынтықтылықты және жарамдылықты, сонымен бірге кепілдік талонының дұрыс толтырылуын тексеріңіз.

Сервистік орталықтардың тізімін сатушыдан немесе **kolner-tools.com** сайтынан білуге болады.

13 ӨЗГЕ АҚПАРАТ

Импорттаушы, дайындаушы
уәкілеттік берген тұлға: «Омега» ЖШҚ.
Мекен-жай: 432048, Ресей Федерациясы, Ульяновск облысы, қ.о. Ульяновск қаласы, Ульяновск қ., Локомотивная көш.,ғим.14А.

Телефон: +78422324242

Электрондық поштаның мекенжайы:
mail@simbirsk-crown.ru

Дайындаушы: Чжэцзян Чунтао
Технологу Ко., Лтд.

Мекен-жай: Чонгвен Стреет
658тх,Лингхиа Товн оф Индустриал
Зоне,Йиндонг Дистрикт,Йинхуа
Циты,Жейианг Қытай.
ҚХР жасалған.

Дайындалған күні сериялық нөмірде көрсетілген. Дайындаушының стандартына сәйкес сериялық нөмір келесілерден тұрады: тапсырыстың нөмірі / дайындалған айы мен жылы / бұйымның реттік нөмірі.

1 BEDEUTUNG

Tabelle 1

Name des Parameters	Bedeutung	
	KGT 430	KGT 520
Motortyp	1-Zylinder, 2-Takt, luftgekühlt	
Hubraum, cm ³	43	52
Leistung, W (PS)	1500 (2,1)	1700 (2,3)
Zündkerze	L7T	
Motordrehzahl, U/min	3000	
Die Anzahl der Spindeldrehungen pro Leerlauf, U/min	7000	
Rod-Art	unauslöschlich	
Antriebswelle	fest	
Griff-Art	U-förmig (Fahrrad)	
Befestigungsart	entscheidendes	
Starttyp	manueller Starter	
Kraftstoff	mischung Benzin AI-92 + Öl 25:1 (empfohlenes 2T API TB-, TC- oder TCS-Öl)	
Volumen des Kraftstofftanks, l	1,2	
Kraftstoffverbrauch, l/h	1,3	1,4
Arbeitswerkzeug	angelschnur 2,4mm*2 m / messer 3T 255mm	
Maximale Breite mähen angelschnur / messer, mm	420 / 255	
Sitzdurchmesser	Spule mit Angelschnur - Gewinde M10 Messerbohrung Ø 25,4 mm	
Primer	es gibt	
Abmessung, mm	1910x328x258 mm	
Masse, kg	6	6,1
Umgebungstemperatur / Luftfeuchtigkeit		
im Betrieb	+1 °C ... +40 °C / ≤ 80 %	
bei Lagerung und Transport	+5 °C ... +40 °C / ≤ 80 %	

Geräuschvibrationsparameter des Produkts

Tabelle 2

Name des Parameters	Bedeutung
Rausch	LpA = 95,5 dB(A), LwA = 110 dB(A),
Vibration	ah = 5,2 m/s ² , K = 1,5 m/s ²

2 VOLLSTÄNDIGKEIT

Tabelle 3

Bezeichnung	Anzahl
Trimmer Benzin	1 Stück
Betriebsanleitung	1 Stück
befestigungssatz Elemente	1 Stück
Innensechskantschlüssel	2 Stück
Kerzenschlüssel	1 Stück
Schraubendreher	1 Stück
Behälter für die Zubereitung der Mischung	1 Stück
Schulterriemen	1 Stück
3T Messer	1 Stück
Spule mit Angelschnur	1 Stück

3 SICHERHEITSANFORDERUNGEN

3.1. Verwenden Sie das Produkt nicht für irgendwelche für andere Zwecke als die hier genannten Betriebsanleitung. Der Betrieb, die Wartung und die Lagerung von Delia müssen ausschließlich in den folgenden Bereichen durchgeführt werden gemäß dieser Anleitung Betriebe.

3.2. Verwenden Sie das beschädigte nicht oder ein stark abgenutztes Arbeitswerkzeug (Angelschnur oder Messer).

VERBOTEN! verwenden Sie das Produkt unter Alkohol- oder Drogenvergiftung oder unter anderen Bedingungen, die die objektive Wahrnehmung der Realität beeinträchtigen, und sollten Sie es nicht verwenden vertrauen Sie dem Produkt in einem solchen Zustand oder unter solchen Bedingungen!

3.3. Überprüfen Sie, bevor Sie beginnen, um sicherzustellen, dass alle Muttern, Schrauben und Schrauben fest angezogen sind. Überprüfen Sie die Integrität aller Komponenten des Produkts, die Funktion der Griffe, Halterungen, Schneidwerkzeuge und vieles mehr.

3.4. Verwenden Sie das Produkt nicht, um Beschädigungen zu vermeiden, wenn Rauch und Funken, Vibrationen,

sichtbare Schäden an den wichtigsten Arbeitseinheiten des Produkts usw. auftreten. Wenden Sie sich bei Problemen an einen autorisierten Kundendienst.

3.5. Es kann nicht mit diesem Produkt gearbeitet werden personen, die die Betriebsanleitung nicht gelesen haben, sind zugelassen, und auch unter 18 Jahren, ohne die erforderlichen Kenntnisse und Fähigkeiten für verwendung des Produkts.

4 FUNKTIONALES ELEMENT

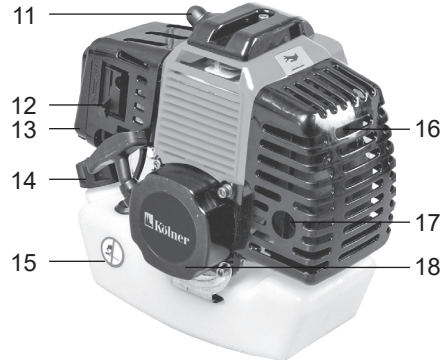
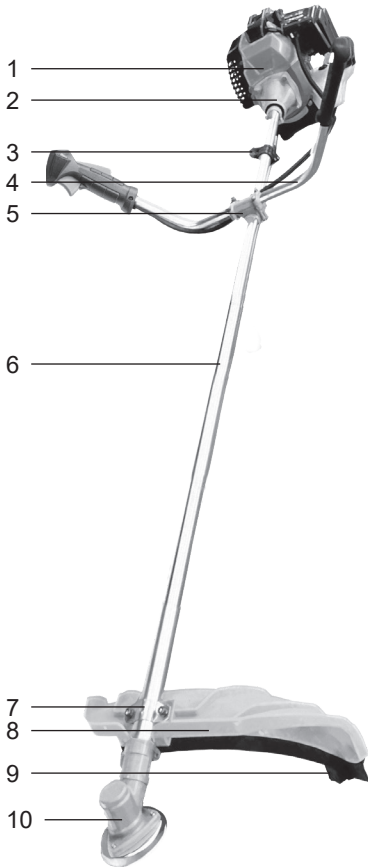

1. Motor
2. Kupplung
3. Gurtbefestigung
4. Arm
5. Griffbefestigung
6. Stange
7. Befestigung des Gehäuses
8. Gehäuse
9. Messer (Längenbegrenzer der Angelschnur)
10. Getriebe

11. Zündkerze
12. Drosselklappe
13. Luftfilter
14. Tankdeckel
15. Kraftstofftank
16. Ventilationsöffnung
17. Schalldämpfer
18. Anlasser
19. Zündschalter
20. Gas-Hebel
21. Sicherung gegen willkürlichen Start

5 ARBEITSFOLGE

5.1.1 Den Schultergurt einstellen, installieren Sie das erforderliche Arbeitsgerät, füllen Sie das Kraftstoffgemisch in tank, überprüfen Sie die korrekte Installation schutzabdeckung, Fahrradgriff und sichere Befestigung aller Komponenten.

5.1.2. Falls erforderlich, die Drosselklappe schließen. Schalten Sie die Zündung ein, indem Sie den Schlüsselschalter in die Position «I» bringen.

5.1.3. Den Motor mit dem Starter starten.

5.1.4. Falls der Motor nicht verriegelt ist, öffnen Sie ihn vollständig und stellen Sie ihn in die mittlere Drosselposition klappe abziehen und Griff erneut abziehen starter 3-5 mal.

5.1.5. Nach dem Start warten Sie einige zeit zum Aufwärmen des Motors.

5.1.6. Bei Leerlaufdrehzahl das Werkzeug dreht sich nicht. Ausgangswelle beginnt sich mit steigender Motordrehzahl zu drehen.

6 WARTUNG

ACHTUNG! Das Abgas enthält giftiges Kohlenmonoxid (Kohlenmonoxid). Schalten Sie den Motor aus, bevor Sie Wartungsarbeiten durchführen. Vor Reinigung und Wartung muss unbedingt ausgeschaltet werden motor, warten, bis der Stopp abgeschlossen ist um den Motor abkühlen zu lassen, warten Sie einige Zeit, bis der Motor abgekühlt ist. Achten Sie darauf, dass sich der Motor während des Betriebs sehr stark erwärmt.

6.1 Nach Beendigung der Arbeiten ist es notwendig reinigen Sie das Produkt von Staub und Schmutz. Die Entlüftungsöffnungen sind besonders zu beachten.

Verwenden Sie zur Reinigung des Gehäuses keine Reinigungsmittel, die Rost an den Metallteilen des Produkts

verursachen oder die Kunststoffoberfläche beschädigen können. Wischen Sie das Gehäuse des Produkts mit einem feuchten, weichen Tuch ab und wischen Sie es anschließend trocken.

6.2 Das Gehäuse, das Arbeitswerkzeug, das Gehäuse und das Gehäuse müssen jedes Mal nach der Arbeit gründlich gereinigt und gereinigt werden. von Pflanzenresten, Schmutz, Schmiermitteln, Brennstoffen und anderen Fremdstoffen entfernt.

6.3 Überprüfen Sie regelmäßig die Zuverlässigkeit befestigung aller Schrauben. Wenn Sie eine lose Schraube öffnen, ziehen Sie sie sofort an der Schraube fest. Andernfalls riskieren Sie sich selbst, Verletzungen zu erleiden.

Срок гарантии 12 месяцев
Кепілдік мерзімі 12 ай



Kölner

ГАРАНТИЙНЫЙ ТАЛОН / КЕПІЛДІК ТАЛОНЫ

Уважаемый покупатель!

Благодарим Вас за выбор торговой марки KOLNER. Мы уверены в качестве нашей продукции и всегда стремимся улучшить его. В случае поломки, готовы обеспечить Вас гарантийным обслуживанием в сервисных мастерских. Список сервисных центров можно узнать у продавца или на сайте: kolner-tools.com а также по QR-коду. Телефон горячей линии: **8-804-333-51-52** (звонок по РФ бесплатный)



kolner-tools.com

Құрметті сатып алушы!

Сізге KOLNER сауда таңбасын таңдағаныңыз үшін алғыс айтамыз. Біз өнімimiziдің сапасына сенімдіміз және ерқашан оны жақсартуға тырысамыз. Бұзылған жағдайда, Сізді сервистік шеберханаларда кепілдікті қызмет көрсетумен қамтамасыз етуге дайынбыз. Сервистік орталықтардың тізімін сатушыдан немесе kolner-tools.com сайтынан, сондай-ақ QR-код бойынша білуге болады. Жедел желі телефоны: **8-804-333-51-52** (РФ бойынша қоңырау соғу тегін)

Наименование изделия

Бұйымның атауы

Триммер бензиновый
Бензин қайшы

Модель

Моделі

Серийный номер

Сериялық нөмірі

Торговая организация

Сауда ұйымы

Дата продажи

Сатылған күні

День / Күн

Месяц / Ай

Год / Жыл

Проверено в моем присутствии, претензий к внешнему виду и комплектации не имею, с правилами эксплуатации и условиями гарантии ознакомлен.

Тексерілді, менің қатысуымен наразылық сыртқы түрі және комплектации жоқ пайдалану ережелерімен және шарттарымен кепілдік таныстым.

Печать продавца
Сатушының мөрі

Подпись покупателя / Сатып алушының қолы

СВЕДЕНИЯ О РЕМОНТЕ / ЖӨНДЕУ ЖӨНІНДЕГІ МӘЛІМЕТ

№	Сервис-центр Сервис-орталығы	Дата приема Қабылдау күні	Дата выдачи Берілген күні	Подпись мастера Қолы шебер
1				
2				
3				

Гарантийные условия и дополнительную информацию вы можете найти в руководстве по эксплуатации изделия. Кепілдік шарттары және қосымша ақпаратты таба аласыз пайдалану жөніндегі басшылықта бұйымдар.

