

Tefal®

OptiGrill ⊕ initial



EN
RU
UK
PL
CS
SK
HU
BG
HR
RO
SL
BS
SR
ET
LT
LV

**Instructions for use / Инструкција по експлуатации /
Инструкція з використання / Instrukcja użytkowania
/ Pokyny k použití / Návod na použitie / Használati
útmutató / Инструкци за употреба / Upute za
uporabu / Instrucțiuni de utilizare / Navodila za
uporabo / Uputstvo za upotrebu / Uputstvo za
upotrebu / Kasutusjuhend / Naudojimo instrukcija /
Lietošanas instrukcija**

СОДЕРЖАНИЕ

- ИНСТРУКЦИИ ПО ТЕХНИКЕ БЕЗОПАСНОСТИ И ВАЖНЫЕ МЕРЫ БЕЗОПАСНОСТИ стр. 20
- РЕКОМЕНДУЕТСЯ стр. 21
- НЕ РЕКОМЕНДУЕТСЯ стр. 22
- ИЗОБРАЖЕНИЕ В РАЗОБРАННОМ ВИДЕ стр. 23
- ОПИСАНИЕ стр. 24
- ПОДГОТОВКА УСТРОЙСТВА стр. 25
- АВТОМАТИЧЕСКОЕ ПРИГОТОВЛЕНИЕ стр. 26
- РУЧНОЕ ПРИГОТОВЛЕНИЕ стр. 28
- ПРИГОТОВЛЕНИЕ ВТОРОЙ ПОРЦИИ стр. 29
- ОХЛАЖДЕНИЕ стр. 31
- ОЧИСТКА И ОБСЛУЖИВАНИЕ стр. 32
- УСТРАНЕНИЕ НЕПОЛАДОК стр. 33
- РУКОВОДСТВО ПО ПРИГОТОВЛЕНИЮ ПИЩИ (АВТОМАТИЧЕСКИЕ ПРОГРАММЫ) стр. 34
- РУКОВОДСТВО ПО ПРИГОТОВЛЕНИЮ ПИЩИ (РУЧНОЙ РЕЖИМ) стр. 34

ИНСТРУКЦИИ ПО ТЕХНИКЕ БЕЗОПАСНОСТИ

ВАЖНЫЕ МЕРЫ БЕЗОПАСНОСТИ

Руководство по использованию, обслуживанию и установке продукта. В целях безопасности внимательно изучите все разделы руководства по эксплуатации, в том числе соответствующие пиктограммы.

Этот прибор предназначен только для домашнего бытового использования в помещениях. Устройство не предназначено для использования в нижеприведенных случаях, гарантия на которые не распространяется:

- в кухонных помещениях, предназначенных для персонала магазинов, в офисах и в других рабочих помещениях;
- на фермах;
- клиентами отелей, мотелей и других подобных мест проживания;
- в мини-гостиницах.

Перед первым использованием удалите все упаковочные материалы, наклейки и принадлежности изнутри и снаружи устройства.

Данное устройство не предназначено для использования лицами (в том числе детьми) с пониженными физическими, сенсорными или умственными способностями или имеющими недостаточный опыт или знания, если только они не находятся под присмотром или были проинструктированы по поводу использования устройства лицом, ответственным за их безопасность. Следите за тем, чтобы дети не играли с этим устройством.

Этим устройством могут пользоваться дети старше 8 лет, а также лица с ограниченными физическими, сенсорными и умственными способностями или с недостаточным опытом и знаниями, если они находятся под присмотром или получили инструкции по безопасной эксплуатации устройства и понимают связанные с этим опасности. Чистку и пользовательское обслуживание могут выполнять дети старше 8 лет и при условии надзора за ними.

Устройство и его кабель питания должны быть недоступны для детей младше 8 лет.

Во время использования никогда не оставляйте устройство без присмотра.



Во время использования доступные поверхности устройства могут сильно нагреваться. Никогда не прикасайтесь к горячим поверхностям устройства.

Это устройство не предназначено для использования с внешним таймером или отдельной системой дистанционного управления.

Перед подключением устройства к электросети полностью разматывайте кабель питания.

Если кабель питания поврежден, то во избежание опасности его должен заменить изготовитель или его технический представитель.

Не используйте удлинители. Если вы согласны взять на себя ответственность за использование удлинителей, то выбирайте только те, которые находятся в хорошем состоянии, имеют вилку с заземлением и соответствуют номинальной мощности устройства. Примите все необходимые меры предосторожности, чтобы никто не споткнулся об удлинитель.

Всегда подключайте устройство к розетке с заземлением.

Убедитесь, что источник электропитания соответствует номинальной мощности и напряжению, указанным на нижней части устройства.

Для очистки пластин используйте губку, горячую воду и моющее средство.

Никогда не погружайте устройство, кабель питания или вилку в воду или любую другую жидкость.

ПРЕДУПРЕЖДЕНИЕ. Не используйте гриль без двух пластин, установленных внутрь.

Всегда

- Внимательно прочитайте инструкции, общие для разных моделей в зависимости от принадлежностей, поставляемых с устройством, и храните их в пределах досягаемости.
- При случайном получении ожога промойте его холодной водой и немедленно обратитесь к врачу при необходимости.
- Перед первым использованием вымойте пластины (см. раздел 5), налейте на них небольшое количество растительного масла и протрите мягкой тканью или бумажным кухонным полотенцем.
- Разместите кабель питания аккуратно, с удлинителем или без, таким образом, чтобы люди могли свободно перемещаться вокруг стола, не спотыкаясь о кабели.
- Дым может быть опасен для животных, которые обладают особо чувствительным обонянием, таких как птицы. Мы рекомендуем владельцам птиц держать их подальше от зоны приготовления пищи.
- Всегда храните устройство в недоступном для детей месте.
- Перед использованием убедитесь, что пластины чистые с обеих сторон.
- Чтобы предотвратить повреждение пластин, используйте их только с тем устройством, для которого они предназначены (например, не ставьте их в печь, на газовые горелки, электрические варочные панели и т.д.).

- Убедитесь, что пластины устойчивы, надежно зафиксированы и правильно расположены на устройстве. Используйте только пластины, поставляемые в комплекте с устройством или приобретенные в специализированном сервисном центре.
- Чтобы не повредить пластины устройства, всегда используйте деревянную или пластиковую лопатку.
- Используйте только детали и аксессуары, поставляемые в комплекте с устройством или приобретенные в специализированном сервисном центре. Не используйте их для других изделий или целей.

Никогда

- Не используйте устройство вне помещений.
- Никогда не оставляйте подключенное или работающее устройство без присмотра.
- Чтобы избежать перегрева, не ставьте устройство в угол или под шкаф у стены.
- Никогда не ставьте устройство непосредственно на хрупкие поверхности (стеклянный стол, скатерть, лакированную мебель и др.) или на мягкие поверхности, например на кухонное полотенце.
- Никогда не ставьте устройство под настенный шкаф, полку или рядом с горючими материалами, такими как жалюзи, шторы или гобелены.
- Никогда не ставьте устройство на горячие или скользкие поверхности либо поблизости от них. Кабель питания не должен находиться вблизи или в контакте с горячими частями устройства, в непосредственной близости к источнику тепла или острым краям.
- Не кладите кухонные приборы на варочные поверхности устройства.
- Никогда не режьте пищу непосредственно на пластинах.
- Не используйте металлические мочалки и агрессивные чистящие порошки, так как они могут повредить антипригарное покрытие пластин.
- Не перемещайте устройство во время эксплуатации.
- Не поднимайте устройство за рукоятку или металлические провода.
- Не используйте устройство без пищи.
- Не кладите алюминиевую фольгу и другие предметы между пластиной и приготовляемой пищей.
- Не извлекайте поддон для жира во время использования устройства. Если поддон для жира заполнился в процессе приготовления пищи, дайте устройству остыть и опустошите поддон.
- Не помещайте горячие пластины на хрупкие поверхности или под воду.
- Чтобы сохранить антипригарные свойства покрытия, избегайте чрезмерного предварительного разогрева пустого устройства.
- Никогда не переносите горячие пластины.
- Не готовьте при помощи устройства пищу, завернутую в алюминиевую фольгу.
- Чтобы не испортить устройство, никогда не используйте его для приготовления блюд способом «фламбе».
- Не помещайте листы алюминия и другие предметы между пластинами и нагревательным элементом.
- Никогда не готовьте на открытом гриле.
- Никогда не нагревайте устройство без пластин.

Советы и информация

- Благодарим за приобретение данного устройства, которое предназначено только для домашнего использования.
- В целях безопасности данный прибор соответствует применимым стандартам и нормативам — Директива по низковольтному оборудованию — Директива об электромагнитной совместимости — Директива об охране окружающей среды — Директива о материалах, непосредственно контактирующих с продуктами питания.
- Во время первых минут использования устройство может испускать легкий запах и дым.
- Наша компания проводит постоянные исследования и разработки и может вносить изменения в данное изделие без предварительного уведомления.
- Не употребляйте в пищу продукты, которые были в непосредственном контакте с частями устройства, имеющими маркировку .
- Если пища слишком толстая, предохранительная система автоматически отключит устройство.

Защита окружающей среды



Защита окружающей среды превыше всего!



Данное устройство содержит материалы, пригодные для переработки и вторичного использования.



Сдайте его в ближайший пункт сбора отходов.

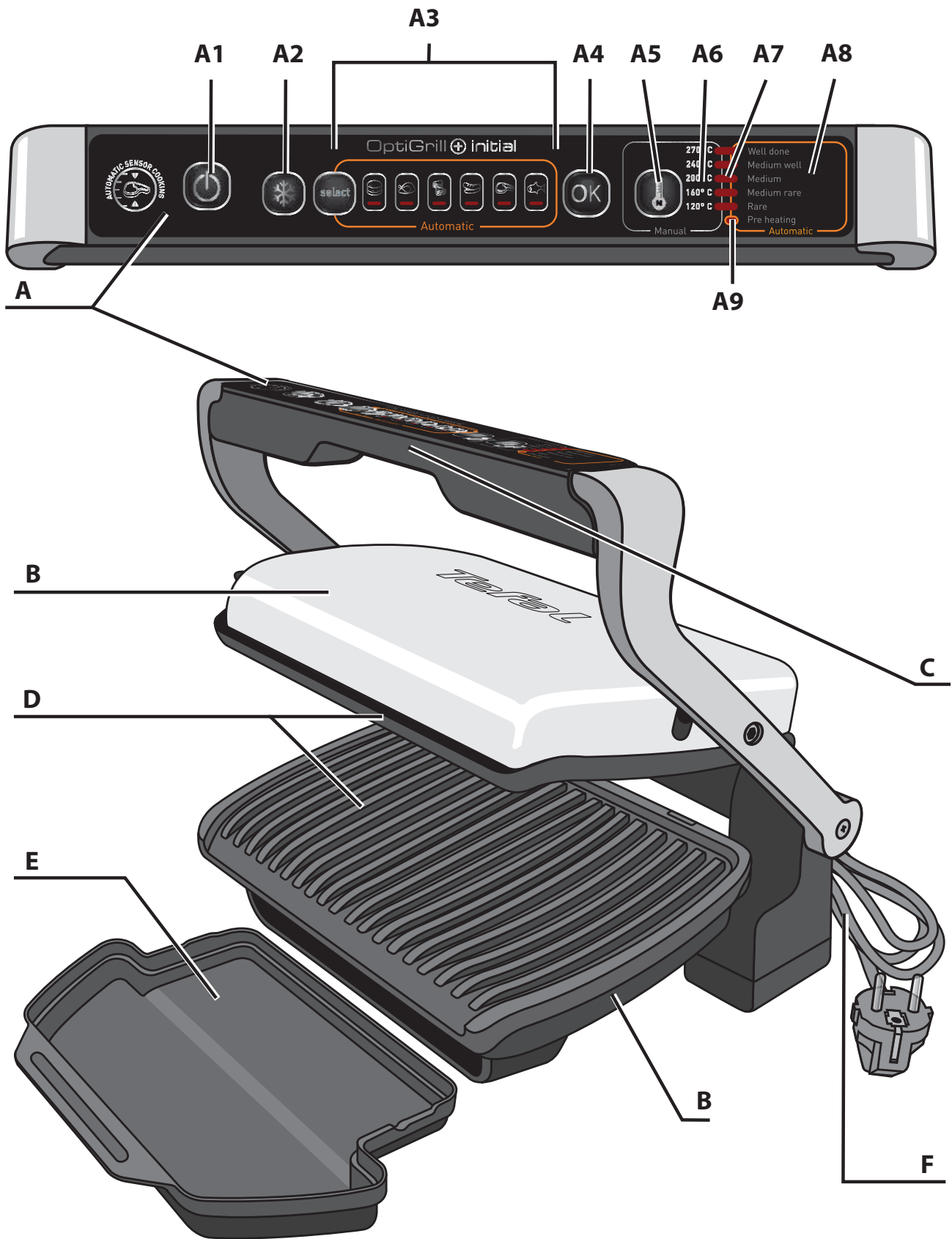

Описание

- | | | |
|--|--|---------------------------|
| A Панель управления | A5 Ручной режим, пять настроек температуры | B Корпус |
| A1 Кнопка включения/выключения | A6 Уровни температуры для ручного режима | C Рукоятка |
| A2 Для автоматических программ | A7 Пять индикаторов: для уровня температуры в ручном режиме или для уровня приготовления в автоматических программах. | D Рабочие пластины |
| A3 Шесть автоматических программ приготовления с кнопкой «select» (выбор) | A8 Уровень приготовления для автоматических программ | E Поддон для жира |
| A4 Кнопка «OK» | A9 Индикатор предварительного разогрева для автоматических программ | F Кабель питания |

Руководство по автоматическим программам приготовления



Бургер



Панини / сэндвичи



Птица



Рыба



Говядина



Свинина / сосиски / баранина

Руководство по ручным программам приготовления

-  Ручной режим.
Обычный режим гриля для ручного приготовления с пятью различными значениями температуры (от 120 до 270 °C).

ПОДГОТОВКА УСТРОЙСТВА

1 Установка

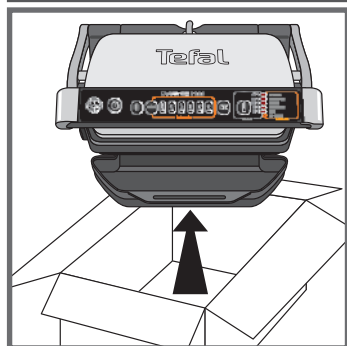
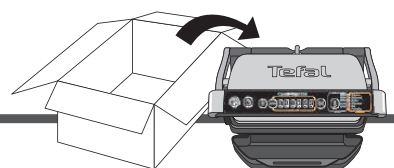

1



2



3



OK

4

2 Подготовка

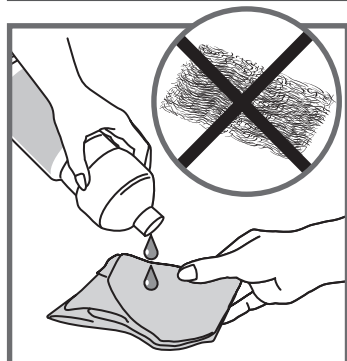

5

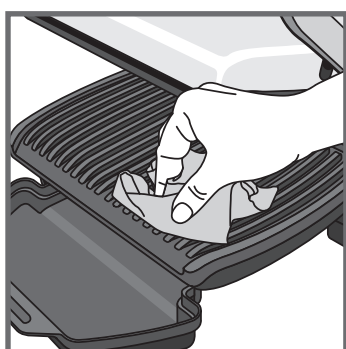

6

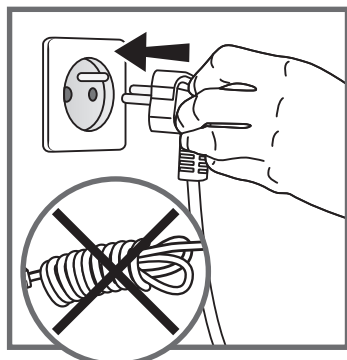

7



8

1 Удалите все упаковочные материалы, наклейки и принадлежности с внутренних и внешних сторон пластин. Наклейку рукоятки на индикаторе уровня приготовления можно заменить в соответствии с используемым языком. Ее можно заменить на одну из наклеек, прилагаемых к устройству.

2 Перед первым использованием тщательно помойте пластины при помощи теплой воды и небольшого количества моющего средства, ополосните и вытрите насухо.

3-4 Расположите съемный поддон для жира в передней части устройства.

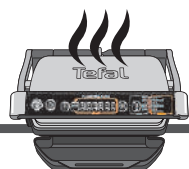

5 Для достижения наилучших результатов и поддержания антипригарных свойств протирайте пластины при помощи бумажного полотенца, смоченного в небольшом количестве растительного масла.

5.1 Перед началом предварительного разогрева убедитесь, что нижняя и верхняя пластины гриля правильно установлены на устройство.

6 Удалите все излишки масла с помощью чистого бумажного кухонного полотенца.

7 Подключите устройство к источнику питания (помните, что кабель должен быть полностью размотан).

8 Нажмите кнопку включения/выключения.

3а — АВТОМАТИЧЕСКОЕ приготовление, шесть программ

Автоматическое приготовление: выберите программу и выполните предварительный разогрев

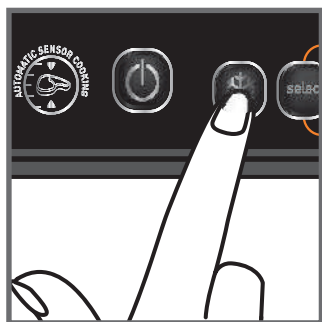

9

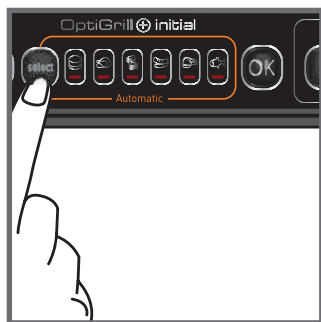

10

9 Если необходимо приготовить замороженную пищу, нажмите соответствующую кнопку.

10 Выберите режим приготовления, соответствующий типу пищи.

Шесть автоматических программ приготовления

	Выберите эту программу для приготовления бургеров.		Выберите эту программу для приготовления свинины, сосисок или баранины.
	Выберите эту программу для приготовления птицы.		Выберите эту программу для приготовления говядины.
	Выберите эту программу для приготовления панини или сэндвичей.		Выберите эту программу для приготовления рыбы.

Если вы не уверены, какой режим приготовления использовать для продуктов, которые не перечислены выше, см. «Таблицу приготовления продуктов, не входящих в программы» на стр. 33.

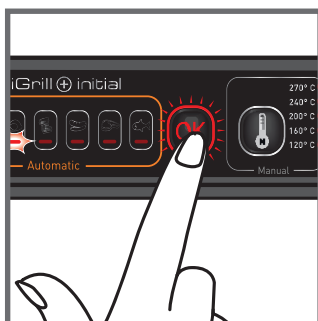
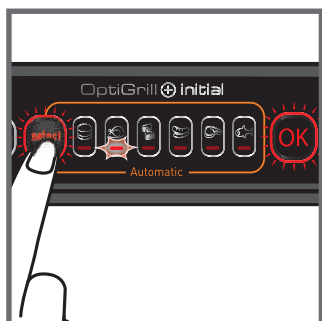

11

11 Чтобы выбрать нужную программу, нажмите несколько раз кнопку «SELECT». Убедитесь, что внутри гриля нет продуктов. После выбора нужной программы нажмите кнопку «OK».

Примечание. Если вы выбрали неправильную программу, вернитесь к шагу 8.

12 Индикатор выбранной программы начнет светиться. Устройство начнет предварительный разогрев, а индикатор разогрева будет мигать на протяжении всего процесса разогрева. Прежде чем открывать гриль и выкладывать в него пищу, дождитесь, когда индикатор разогрева перестанет мигать. Подождите 4–7 минут.

13 После окончания разогрева устройство издаст звуковой сигнал, индикатор разогрева перестанет мигать и будет светиться на протяжении всего процесса приготовления пищи.

Примечание. Если после завершения предварительного разогрева устройство остается закрытым, предохранительная система автоматически отключит устройство.

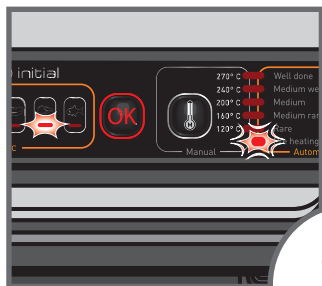

12

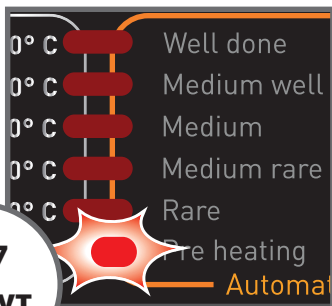

13

4–7 минут

Приготовление пищи

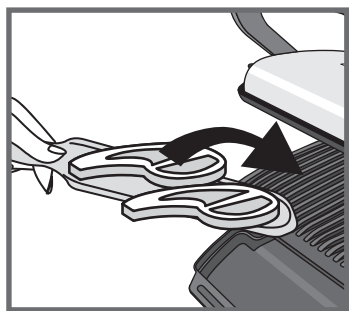

14

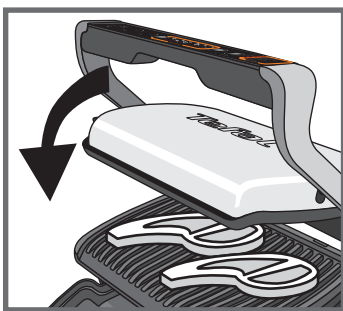

15

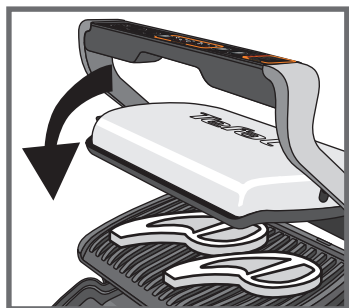

16

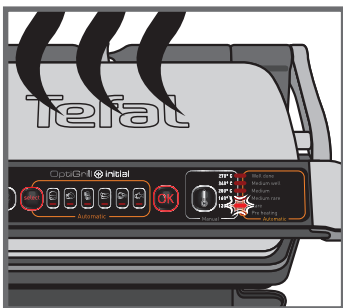

17

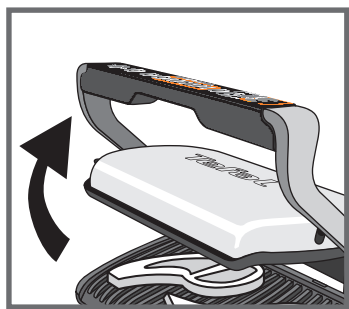

18

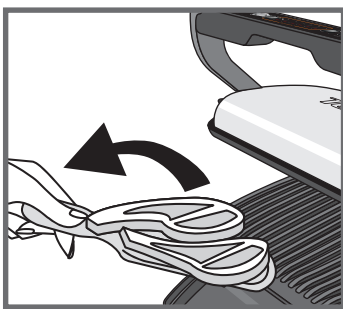

19

14-15 После предварительного разогрева устройство готово к использованию. Откройте гриль и поместите пищу на пластину.

Примечание. Если устройство остается открытым слишком долго, предохранительная система автоматически отключит устройство.

16-17 Устройство автоматически настраивает цикл приготовления (время и температуру) в соответствии с количеством и толщиной пищи.

Закройте устройство, чтобы начать цикл приготовления. Индикатор программы «с кровью» будет мигать, указывая на то, что устройство находится в процессе приготовления пищи «с кровью». При достижении уровня приготовления устройство издаст звуковой сигнал, а индикатор будет светиться непрерывно (**для достижения наилучших результатов не открывайте и не перемещайте пищу во время приготовления**).

Помните, особенно при приготовлении мяса: это нормально, что результаты приготовления различны для пищи разного типа, количества и происхождения.

Примечание. Для тонко нарезанной пищи после закрытия устройства кнопка «ОК» будет мигать, а устройство продолжит работать в режиме «**постоянный разогрев**». Нажмите кнопку «ОК», чтобы устройство распознало пищу и запустило программу приготовления.

18-19 При достижении нужного уровня приготовления индикатор перестанет мигать и устройство издаст звуковой сигнал. Индикатор следующего уровня приготовления будет мигать до тех пор, пока этот уровень не будет достигнут. Откройте устройство и извлеките пищу, когда желаемый уровень будет достигнут.

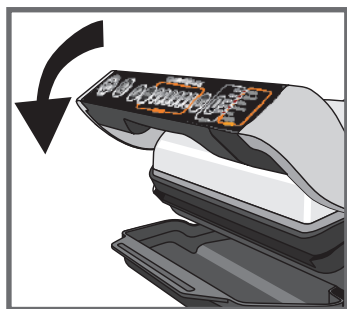

20

18-19 При достижении нужного уровня приготовления индикатор перестанет мигать и устройство издаст звуковой сигнал. Индикатор следующего уровня приготовления будет мигать до тех пор, пока этот уровень не будет достигнут. Откройте устройство и извлеките пищу, когда желаемый уровень будет достигнут.

20 Закройте устройство без пищи на пластинах. Панель управления начнет светиться и перейдет в режим выбора программы приготовления.

Начните с шага 9 для запуска нового цикла приготовления в автоматическом режиме.

Примечание. Если ни одна из программ не будет выбрана, предохранительная система автоматически отключит устройство.

Примечания

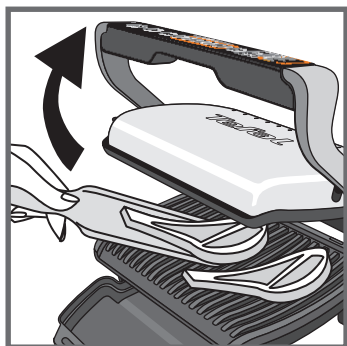
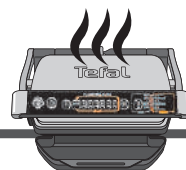

21

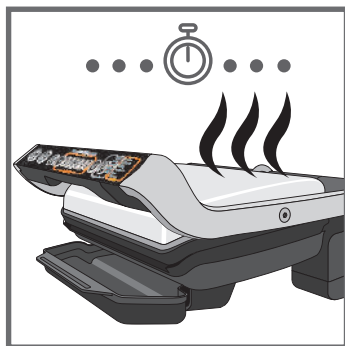

22

21-22-23 Чтобы приготовить пищу, соответствующую различным вкусам, откройте гриль и извлеките еду, когда она достигнет нужного уровня готовности, закройте гриль и приготовьте другую еду. Программа продолжит цикл приготовления, пока не будет достигнут уровень «полной готовности».

24 Функция поддержания температуры

Когда процесс приготовления пищи завершится, устройство автоматически перейдет в режим поддержания температуры после достижения уровня «полная прожарка». Если оставить пищу в гриле, она продолжит готовиться, пока пластины не остынут.

Примечание. Предохранительная система автоматически отключит устройство через определенное время.

С л е д у ю щ и й п р о ц е с с приготовления

Если необходимо приготовить больше пищи, см. инструкции на стр. 29.

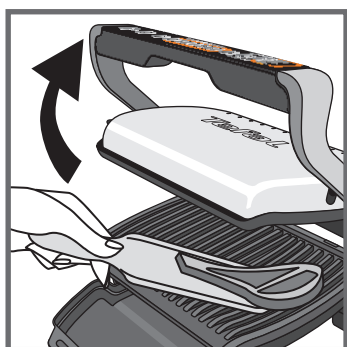

23

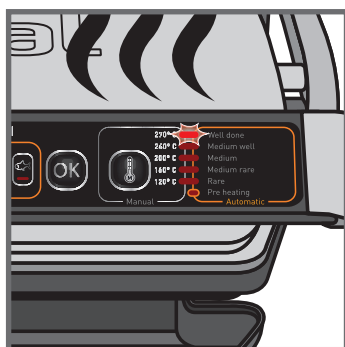

24

Приготовление второй порции

Если необходимо приготовить вторую порцию пищи, разогрейте устройство снова (начните с пункта 9 для автоматического режима или с пункта 25), даже при приготовлении пищи того же типа.

Как приготовить очередную порцию пищи

После приготовления первой порции выполните следующее.

1. Убедитесь, что устройство закрыто и внутри него нет пищи.
2. Выберите соответствующий режим или программу приготовления (этот шаг необходим, даже если требуется тот же режим приготовления, что и для предыдущей порции пищи).
3. Нажмите кнопку «ОК», чтобы начать разогрев. На этом этапе индикатор температуры (в РУЧНОМ режиме) или индикатор РАЗОГРЕВА (в автоматическом режиме) будет мигать. Этот шаг является обязательным, даже если устройство кажется горячим.
4. После звукового сигнала, когда индикатор перестанет мигать, предварительный разогрев будет завершен.
5. После предварительного разогрева устройство готово к использованию. Откройте гриль и поместите внутрь пищу.

Важно!

- Помните, что фаза предварительного разогрева является обязательной для любой новой порции пищи.
Для эффективного предварительного разогрева гриль всегда должен быть закрыт и в нем не должно быть пищи.
- Прежде чем открыть гриль и поместить внутрь него пищу, дождитесь окончания предварительного разогрева.
Помните! Если новый цикл приготовления начинается сразу же после окончания предыдущего, время предварительного разогрева сокращается.

3b - Приготовление в РУЧНОМ режиме

Ручное приготовление: выберите температуру и выполните предварительный разогрев



Ручной режим позволяет управлять временем приготовления вручную. Для этого режима доступны пять разных настроек температуры. См. специальные инструкции в кратком руководстве пользователя.

Если вы не уверены, какой режим приготовления использовать для продуктов, которые не перечислены выше, см. «Таблицу приготовления продуктов, не входящих в программы» на стр. 33.

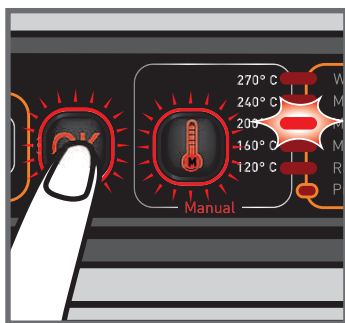
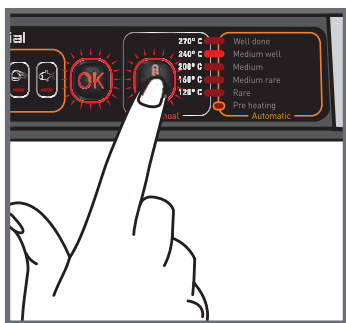

25

25 Нажимайте кнопку «Ручной режим», чтобы выбрать желаемую температуру приготовления пищи. После этого нажмите кнопку «ОК».

Примечание. Если вы выбрали неправильную программу, вернитесь к шагу 8.

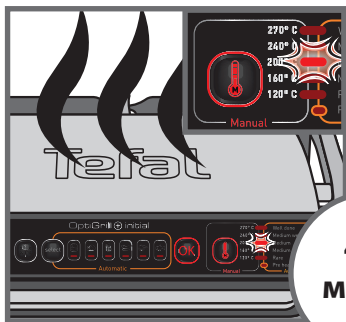

26

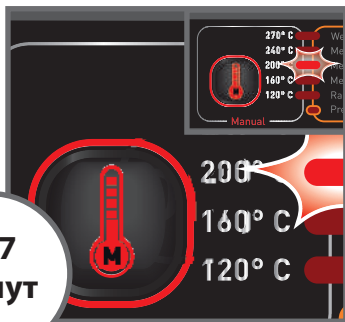

27

26 Индикатор, соответствующий выбранной температуре, будет мигать на протяжении всего процесса предварительного разогрева.

Подождите 4–7 минут.

27 После окончания разогрева устройство издаст звуковой сигнал, индикатор температуры перестанет мигать и будет светиться на протяжении всего процесса приготовления пищи.

Примечание. Если после завершения предварительного разогрева устройство остается закрытым, предохранительная система автоматически отключит устройство.

Приготовление пищи

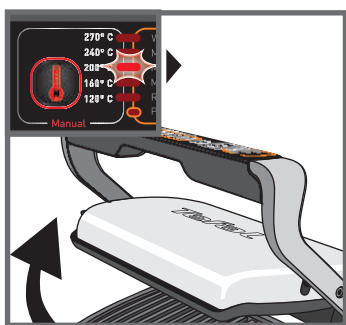

28

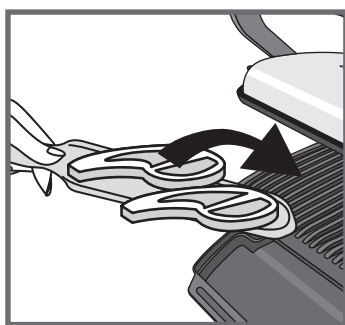

29

28-29 После предварительного разогрева устройство готово к использованию. Откройте гриль и поместите пищу на пластину.

Примечание. Если устройство остается открытым слишком долго, предохранительная система автоматически отключит устройство.



30

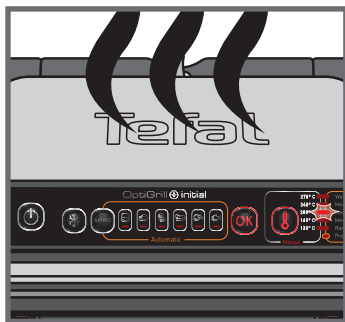

31

30-31 Закройте устройство, чтобы начать цикл приготовления. Гриль нагреется до выбранной температуры и будет ее поддерживать. Регулярно следите за процессом приготовления, приоткрывая гриль.

Примечания

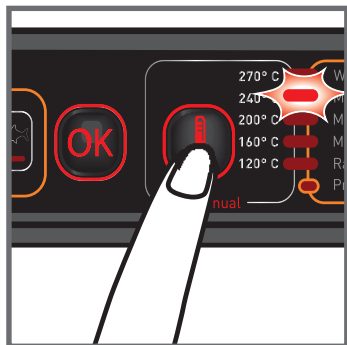

32



33

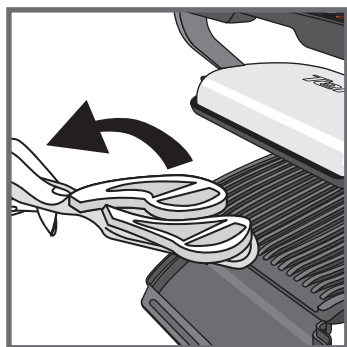

34

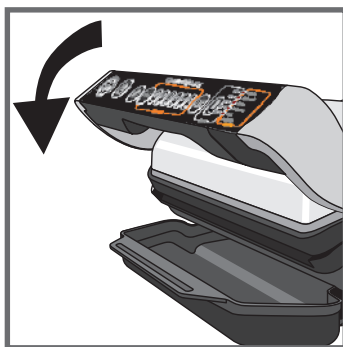

35

32 Если необходимо изменить температуру в процессе приготовления, нажмите кнопку ручного режима (индикатор температуры будет мигать до тех пор, пока не будут выполнены все действия по внесению изменений, если температура выше). Когда новый уровень температуры будет достигнут, индикатор перестанет мигать.

Помните, особенно при приготовлении мяса: это нормально, что результаты приготовления различны для пищи разного типа, количества и происхождения.

33-34 Откройте устройство и извлеките пищу, когда желаемый уровень будет достигнут.

35 Закройте устройство без пищи на пластинах. Панель управления начнет светиться и перейдет в режим выбора программы приготовления.

Начните с шага 21 для запуска нового цикла приготовления в ручном режиме.

Примечание. Если ни одна из программ не будет выбрана, предохранительная система автоматически отключит устройство.

4 Охлаждение

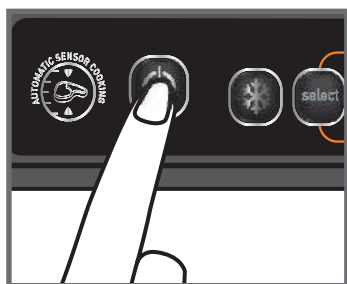

36

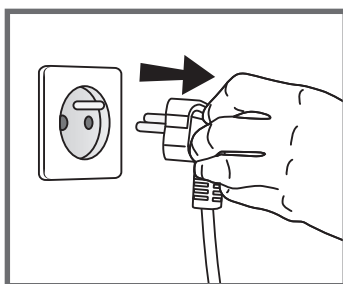

37

36 Нажмите кнопку включения/выключения, чтобы выключить устройство.

37 Отключите гриль от розетки электросети.

38 Дайте устройству остыть не менее двух часов.

Чтобы избежать случайных ожогов, перед очисткой дайте грилю полностью остыть.

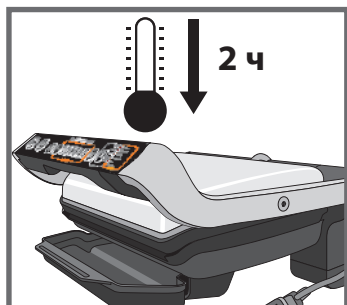

38

5 Очистка и обслуживание

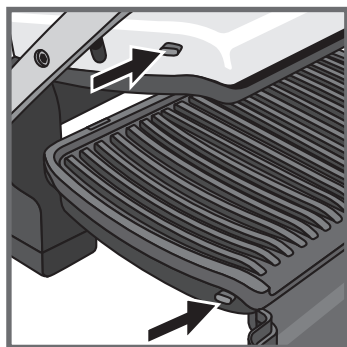
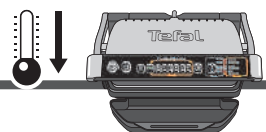

39

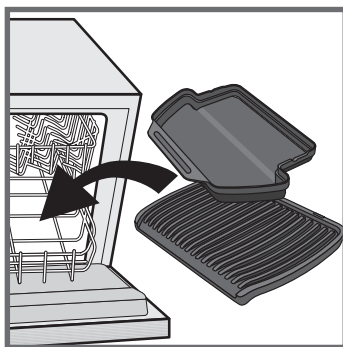

40

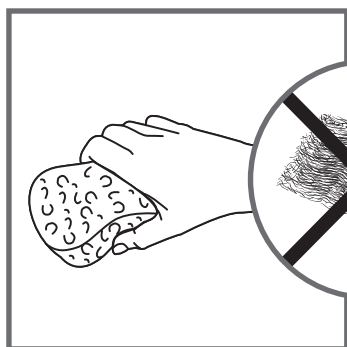

41

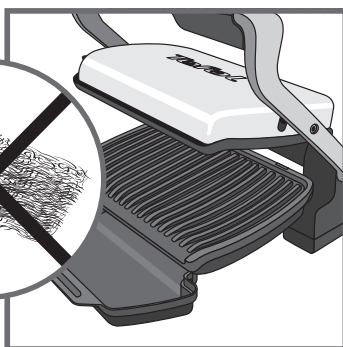

42

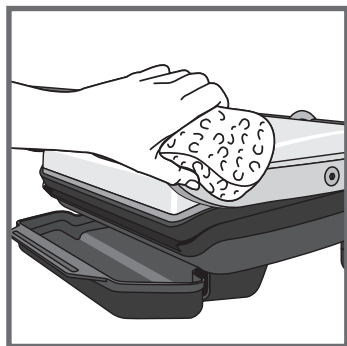

43

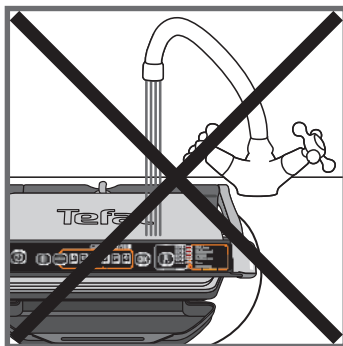

44

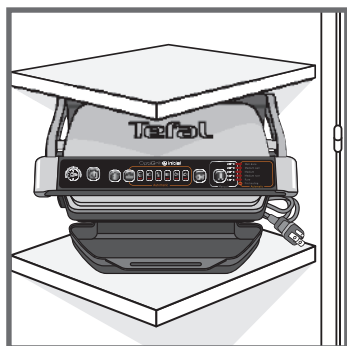

45

39 Перед очисткой разблокируйте и извлеките пластины, чтобы избежать повреждений рабочей поверхности. Поддон для жира и пластины гриля можно мыть в посудомоечной машине.

40 Устройство и его кабель нельзя помещать в посудомоечную машину. Не очищайте нагревательные элементы, видимые и доступные части устройства после снятия пластин. Если они очень грязные, дождитесь, когда устройство полностью остынет, и очистите их сухой тканью. Если вы не хотите мыть пластины в посудомоечной машине, используйте для очистки горячую воду и немного моющего средства, затем тщательно промойте, чтобы удалить остатки пищи. Вытрите насухо бумажным полотенцем.

41 Не используйте металлические губки, мочалки и другие абразивные чистящие средства для очистки частей гриля, используйте только нейлоновые и неметаллические чистящие приспособления.

Слейте жидкость из поддона для жира и вымойте его в теплой воде с небольшим количеством моющего средства, затем тщательно просушите бумажным полотенцем.















42 Чтобы очистить крышку гриля, протрите ее губкой, смоченной теплой водой, а затем протрите мягкой сухой тканью.

43 Никогда не погружайте корпус гриля в воду или другую жидкость.

44 Прежде чем убрать устройство на хранение, убедитесь, что гриль чистый и сухой.

45 Любое другое обслуживание должен выполнять представитель авторизованного сервисного центра.

Устранение неполадок

Проблема	Причина	Решение
<p>Кнопки  и  мигают, индикатор  120° C светится</p>	<p>Процесс разогрева нарушен. Включение устройства или запуск автоматического цикла приготовления с пищей между пластин. Ручной режим активируется автоматически.</p>	<p>• Два возможных варианта: - выберите настройку температуры с помощью кнопки , а затем нажмите кнопку «ОК». Затем можно готовить, но необходимо наблюдать за процессом (ручной режим). Температуру можно регулировать с помощью кнопки .</p> <p>- полностью откройте устройство, извлеките пищу, надежно закройте устройство, выберите программу приготовления и нажмите «ОК». Дождитесь окончания процесса разогрева (индикатор разогрева будет светиться непрерывно).</p>
<p>После закрытия устройства с пищей между пластинами оно само переключилось в ручной режим с мигающими индикаторами ,  и  270° C без звукового сигнала, а через несколько секунд нагрелось в ручном режиме до 270 °C</p>	<p>Разогрев не был завершен. Гриль был открыт и заполнен пищей до окончания процесса разогрева.</p>	<p>Продолжайте приготовление, но следите за процессом, так как устройство находится в ручном режиме. Температуру можно регулировать с помощью кнопки .</p> <p>Откройте устройство, извлеките пищу, надежно закройте устройство и дождитесь окончания процесса разогрева (индикатор разогрева будет светиться непрерывно).</p>
<p>Устройство остановилось во время цикла предварительного разогрева или приготовления.</p>	<p>Устройство было слишком долго открыто в процессе приготовления. Устройство слишком долго работало без продуктов внутри после окончания разогрева или в процесс поддержания температуры.</p>	<p>Отключите устройство от электросети и подождите несколько минут. Снова подключите устройство к электросети и включите.</p>
<p>Мигают 6 индикаторов , мигает одна из кнопок  и прервался звуковой сигнал.</p>	<p>Неполадки с устройством.</p>	<p>Отключите устройство от электросети и обратитесь в службу поддержки.</p>
<p>Устройство больше не издает звуковой сигнал.</p>		
<p>После завершения разогрева пища была помещена в гриль, но процесс приготовления не начался. Индикатор  Pre heating продолжает светиться и кнопка  мигает</p>	<p>Толщина пища превышает 4 см.</p>	<p>Пища должна иметь толщину не более 4 см.</p>
	<p>Гриль не был открыт полностью при помещении пищи внутрь. Пища не распознается. Толщина пища слишком мала, кнопка «ОК» мигает.</p>	<p>Полностью откройте гриль, а затем закройте. Подтвердите запуск процесса приготовления, нажав кнопку .</p>
<p>Мигают 6 индикаторов , мигает одна из кнопок , прервался или звучит звуковой сигнал.</p>	<p>Неполадки с устройством: Устройство используется или хранится в слишком холодном помещении. Устройство перегрелось.</p>	<p>Отключите устройство от электросети и подождите несколько минут. Снова подключите устройство к электросети и включите. Если проблема не устраняется, обратитесь в службу поддержки.</p>

Совет, особенно относящийся к приготовлению мяса: результаты приготовления по предустановленным программам могут меняться в зависимости от происхождения, нарезки и качества приготовляемой пищи. Программы были настроены и проверены для приготовления еды хорошего качества. Таким же образом во время приготовления пища должна учитываться толщина мяса. Не следует готовить пищу толщиной более 4 см.

Руководство по приготовлению пищи (автоматические программы)

Назначение программы	Цветной индикатор уровня приготовления				
	С кровью	Слабая прожарка	Средняя прожарка	Почти прожаренное	Полная прожарка
 Говядина	X	X	X	X	X
 Бургер	X	X	X	X	X
 Панини / сэндвичи		X	X	X	
 Рыба		X	X	X	X
 Птица					X
 Свинина / сосиски / баранина					X

Руководство по приготовлению пищи (включая ручной режим)

Продукты питания		Программа приготовления	Уровень приготовления
Хлеб	Ломтики хлеба, тосты		средняя прожарка
	Бургер: (после предварительного разогрева мяса)		средняя прожарка
Мясо и птица	Свиное филе (без костей), свиная грудинка		средняя прожарка
	Баранина (без костей)		сильная прожарка
	Замороженные куриные наггетсы программа для курицы 		сильная прожарка
	Свиная грудинка		средняя прожарка
	Ломтик ветчины		средняя прожарка
	Маринованные куриные грудки		с кровью
	Утиная грудка		с кровью
	Рыба	Целая форель	
Очищенные креветки		средняя прожарка	
Королевские креветки (очищенные и нет)		средняя прожарка	
Стейк из тунца		с кровью	
Ручной режим См. специальные инструкции в кратком руководстве пользователя.	Овощи и фрукты на гриле (необходимо нарезать одинакового размера и толщины)		Пять различных настроек температуры

Для замороженной пищи нажмите , прежде чем выбирать программу.

EN	3 - 18
RU	19 - 34
UK	35 - 49
PL	50 - 64
CS	65 - 79
SK	80 - 94
HU	95 - 109
BG	110 - 124
HR	125 - 139
RO	140 - 154
SL	155 - 169
BS	170 - 184
SR	185 - 199
ET	200 - 214
LT	215 - 229
LV	230 - 244