

Weissgauff

Стиральная машина

WMD 58411
Direct Drive Steam

Руководство по эксплуатации

**Перед использованием внимательно прочтите и изучите данное руководство.
Соблюдайте правила техники безопасности при работе с устройством**

ОГЛАВЛЕНИЕ

| | |
|---------------------------------|----|
| МЕРЫ ПРЕДОСТОРОЖНОСТИ..... | 3 |
| ПЕРЕД ИСПОЛЬЗОВАНИЕМ..... | 9 |
| ОПИСАНИЕ ПРИБОРА..... | 10 |
| УСТАНОВКА..... | 11 |
| ПАНЕЛЬ УПРАВЛЕНИЯ..... | 18 |
| ПОДГОТОВКА БЕЛЬЯ..... | 20 |
| ТАБЛИЦА ПРОГРАММ..... | 24 |
| ИСПОЛЬЗОВАНИЕ ПРИБОРА..... | 29 |
| ОБСЛУЖИВАНИЕ И УХОД..... | 33 |
| УСТРАНЕНИЕ НЕИСПРАВНОСТЕЙ..... | 37 |
| ТЕХНИЧЕСКИЕ ХАРАКТЕРИСТИКИ..... | 40 |

МЕРЫ ПРЕДОСТОРОЖНОСТИ

Перед использованием прибора ознакомьтесь с руководством по эксплуатации. Храните его для дальнейшего использования. Инструкции по технике безопасности снизят риск пожара, поражения электрическим током, серьезных травм или смерти. При использовании прибора необходимо соблюдать основные инструкции по технике безопасности. Производитель снимает с себя какую-либо ответственность за несоблюдение данных инструкций по технике безопасности, за ненадлежащее использование прибора или неправильную настройку.

Использование прибора

- Этот прибор предназначен только для использования в частных бытовых домашних условиях.
- Дети в возрасте от 8 лет и старше, а также лица с ограниченными физическими, сенсорными или умственными способностями или с недостатком опыта и знаний могут пользоваться данным прибором только в том случае, если они находятся под присмотром или получили инструкции по безопасному использованию и понимают связанные с этим опасности.
- Не загружайте прибор сверх максимальной вместимости, указанной в технических характеристиках.
- Прибор не предназначен для управления с помощью внешнего переключающего устройства, такого как таймер, или отдельной системы дистанционного управления.
- Не стирайте изделия, которые были предварительно очищены, промыты, замочены или испачканы бензином, растворителями, другими легковоспламеняющимися или взрывоопасными веществами, поскольку они выделяют пары, которые могут воспламениться или взорваться.
- Не добавляйте в воду для стирки бензин, растворители или другие легковоспламеняющиеся или взрывоопасные вещества. Эти вещества выделяют пары, которые могут воспламениться или взорваться.
- Средства для смягчения тканей или аналогичные средства следует использовать в соответствии с их инструкциями по применению.
- Не стирайте в машине изделия с элементами из стекла или пластика. Мелкие частицы могут оставаться в стиральной машине и прилипнуть к тканям при последующей стирке, вызывая раздражение кожи.
- Не сушите грязные вещи в стиральной машине.
- Предметы, загрязненные такими веществами, как растительное масло, ацетон, спирт, бензин, керосин, пятновыводители, следует промыть в горячей воде с добавлением дополнительного моющего средства перед сушкой в машине.
- Такие предметы, как поролон (латексная пена) или аналогичные материалы, шапочки для душа, водонепроницаемые текстильные изделия, изделия с резиновой подкладкой, а также одежда или подушки с прокладками из поролона, не следует сушить в машине.
- Заключительная часть цикла сушки выполняется без нагрева (цикл охлаждения), чтобы избежать повреждения материалов.

- Никогда не останавливайте сушку до окончания цикла, если только все предметы не будут быстро извлечены и разложены таким образом, чтобы рассеялось тепло.
- Во время фазы сушки дверца, как правило, сильно нагревается.
- Никогда не открывайте дверцу во время сушки.
- Не используйте прибор для сушки одежды, которая была выстирана с использованием легковоспламеняющихся растворителей (например, трихлорэтилена).
- Предметы, пропитанные маслом, могут самопроизвольно воспламениться, особенно при воздействии источников тепла, таких как стиральная машина с функцией сушки. Изделия нагреваются, вызывая реакцию окисления. Окисление приводит к выделению тепла. Если тепло не может выйти наружу, предметы могут нагреться настолько, что загорятся. Нагромождение или хранение предметов, загрязненных маслом, может препятствовать выделению тепла и, таким образом, создавать опасность пожара.
- Ткани, содержащие растительное или кулинарное масло, или загрязненные средствами по уходу за волосами, следует сначала постирать в горячей воде с добавлением дополнительного моющего средства, это уменьшит, но не устраним опасность возгорания.
- Извлеките из карманов все легковоспламеняющиеся предметы, такие как зажигалки и спички.
- В связи с использованием принципа конденсации при сушке, пожалуйста, держите подключенный водопроводный кран открытым во время этого процесса.
- Прежде чем открывать дверцу, убедитесь, что в барабане нет воды.
- Никогда не стирайте ковры в приборе.
- Соблюдайте осторожность при аварийном сливе горячего раствора воды и моющего средства.
- Не добавляйте воду во время цикла стирки вручную.
- Если дверца прибора закрывается с усилием, пожалуйста проверьте, не застряло ли белье в дверце.
- Во время цикла стирки температура воды может достигать очень высоких значений.
- Никогда не открывайте дверь с усилием и не используйте ее в качестве ступеньки.
- Не взбирайтесь, не наклоняйте и не висите на какой-либо части прибора, включая любые выступающие элементы, такие как дверца или выдвижной лоток для моющих средств.
- Никогда не устанавливайте на машину другие приборы, такие как микроволновая печь и/или варочная панель.
- Держите машину подальше от нагревательных приборов или легковоспламеняющихся материалов, таких как зажженные свечи; кухонная плита; баллон со сжиженным газом и т.д.
- Никогда не ставьте емкости под давлением на машину.

- Всегда следуйте инструкциям по уходу за тканью, рекомендованным производителем одежды.
- Регулярно проверяйте соединения шлангов для подачи воды, чтобы убедиться, что они герметичны и не имеют повреждений.
- Не используйте прибор, если у него отсутствуют или сломаны какие-либо детали.
- Не включайте прибор до тех пор, пока не убедитесь, что:
 1. Прибор был установлен в соответствии с инструкциями по установке.
 2. Все соединения для подачи воды, слива, питания и заземления соответствуют всем местным нормам и/или другим применимым положениям и требованиям.

Установка

- Данный прибор является тяжелым, его должны устанавливать два или более людей. При распаковке и установке используйте защитные перчатки – существует опасность порезов.
- Держите детей подальше от места установки.
- После распаковки прибора убедитесь, что он не был поврежден во время транспортировки. В случае возникновения проблем обратитесь в авторизованный сервисный центр Weissgauff.
- Во время установки следите за тем, чтобы прибор не повредил кабель питания – это может привести к возгоранию или поражению электрическим током.
- При перемещении не поднимайте прибор за ручки, лоток для моющих средств или верхнюю крышку; во время транспортировки никогда не кладите дверцу на тележку.
- Прибор снабжен транспортировочными болтами для предотвращения возможных повреждений внутренней части во время транспортировки. Перед использованием машины обязательно снимите транспортировочные болты. После их снятия закройте отверстия для транспортировочных болтов четырьмя заглушками.
- Прибор должен устанавливаться и эксплуатироваться в помещении с центральной канализацией.
- Следите за тем, чтобы помещение, в котором расположен прибор было сухим и вентилируемым.
- Никогда не ставьте машину над отверстием открытого дренажа.
- Не устанавливайте прибор там, где он может подвергаться воздействию экстремальных условий, таких как: плохая вентиляция, температура ниже 5°C или выше 35°C.
- Не подвергайте прибор воздействию едких или взрывоопасных газов (например, пыли, пара и т.д.).
- Не устанавливайте прибор в ванной комнате или помещении с высокой влажностью.
- Прибор не следует устанавливать на открытом воздухе, даже в защищенном месте, поскольку оставлять его незащищенным от влаги или дождя может быть очень опасно.

- При установке прибора убедитесь, что четыре ножки устойчивы и опираются на пол, отрегулируйте их по мере необходимости, и убедитесь, что прибор идеально выровнен с помощью спиртового уровня.
- Прибор не должен устанавливаться за запирающейся дверью, раздвижной дверью или дверью с петлями на противоположной стороне от прибора, чтобы не ограничивать полное открывание дверцы прибора.
- Перед выполнением операций по установке прибор должен быть отключен от источника питания - опасность поражения электрическим током.
- Подключение электропитания и водоснабжения должно производиться квалифицированным специалистом.
- Подсоедините шланги к водопроводу в соответствии с правилами Вашей местной управляющей организации.
- Для подключения прибора к водопроводу используйте только новые шланги для подачи воды, поставляемые вместе с прибором. Старый шланг (шланги) для подачи воды не следует использовать повторно.
- Давление подаваемой воды должно находиться в диапазоне 0,03—1,0 МПа.
- Убедитесь, что вентиляционные отверстия в основании прибора (если таковые имеются в Вашей модели) не закрыты ковром или другими материалами.

Электробезопасность

- Должна быть предусмотрена возможность отключения прибора от сети электропитания путем отсоединения его от розетки, с помощью отключения вилки электропитания или многополюсного выключателя, установленного перед розеткой в соответствии с правилами подключения, прибор должен быть заземлен в соответствии с национальными стандартами электробезопасности.
- Розетка должна находиться в пределах легкой досягаемости после подключения прибора к электросети.
- При нагреве максимальный ток прибора составляет 10 А, поэтому, пожалуйста, убедитесь, что система электропитания (напряжение, ток и кабель) соответствует нагрузке.
- Чтобы обеспечить свою безопасность, Вы должны подключить кабель к розетке, подключенной к заземлению. Пожалуйста, проверьте свою розетку, чтобы убедиться, что она правильно подключена к надежному заземлению.
- Не используйте удлинители, несколько розеток или адаптеров для подключения прибора.
- Электрические компоненты проводки не должны быть доступны пользователю после установки.
- Не прикасайтесь к прибору мокрыми руками.
- Не используйте прибор, если у него поврежден кабель питания или вилка, если он работает неправильно, или если он был поврежден.
- Если шнур питания поврежден, он должен быть заменен на идентичный, во избежание опасности поражения электрическим током.
- Отсоединяйте шнур питания, взявшись за вилку, а не за сам шнур.

Очистка и техническое обслуживание

- **Предупреждение!** Перед выполнением каких-либо операций по техническому обслуживанию убедитесь, что прибор выключен и отсоединен от источника питания, а также перекройте водопроводный кран; никогда не используйте оборудование для очистки паром – существует опасность поражения электрическим током.
- Соблюдайте осторожность при сливе горячей воды из барабана, например, во время технического обслуживания насоса.
- Не ремонтируйте и не заменяйте какие-либо части прибора, и не пытайтесь выполнять какое-либо техническое обслуживание, если это специально не указано в руководстве пользователя. Пользуйтесь только авторизованным сервисным обслуживанием. Самостоятельный или непрофессиональный ремонт может привести к опасности, представляющей угрозу жизни или здоровью и/или материальному ущербу.
- В случае неисправности выключите прибор, закройте водопроводный кран и не трогайте машину. Немедленно обратитесь в авторизованный сервисный центр Weissgauff. Используйте только оригинальные запасные части. Несоблюдение этих инструкций может поставить под угрозу безопасность использования прибора.
- Некоторые внутренние детали не заземлены и могут представлять опасность поражения электрическим током во время обслуживания. Не прикасайтесь к этим деталям, пока прибор находится под напряжением: впускному клапану, сливному насосу, радиатору двигателя, платам питания.
- Всегда отключайте прибор от электросети, прежде чем приступать к какому-либо техническому обслуживанию. Отсоедините шнур питания, взявшись за вилку, а не за сам шнур.
- Перед снятием прибора с эксплуатации или утилизацией снимите дверцу, чтобы дети не могли играть или спрятаться внутри. Также отсоедините шнур питания/вилку.
- Очень маленьких детей (0-3 года) следует держать подальше от прибора. Маленьких детей (3-8 лет) следует держать подальше от прибора, если они не находятся под постоянным присмотром. Дети в возрасте от 8 лет и старше могут пользоваться данным прибором только в том случае, если они находятся под присмотром или получили инструкции по безопасному использованию и понимают связанные с этим опасности.
- Не позволяйте детям и домашним животным играть с прибором.
- При использовании прибора вблизи детей необходимо внимательно следить за детьми.
- Убедитесь, что в приборе задействованы все функции блокировки от детей и обязательно **выключайте** прибор, когда он не используется.
- Дети не должны выполнять чистку и техническое обслуживание устройства без присмотра.
- Храните все средства для стирки (включая моющее средство, отбеливатель, кондиционер для белья и т.д.) в недоступном для детей месте.
- Чтобы снизить риск отравления или химических ожогов, храните все чистящие средства в недоступном для детей месте.
- Держите домашних животных подальше от прибора.
- **Предупреждение!** Производитель снимает с себя всякую ответственность в случае несоблюдения этих мер предосторожности.

Утилизация упаковочных материалов

- Упаковочный материал на 100% пригоден для вторичной переработки и помечен символом вторичной переработки. Поэтому различные части упаковки должны утилизироваться ответственно и в полном соответствии с правилами местных организаций, регулирующих утилизацию отходов.

Утилизация бытовой техники

- Этот прибор изготовлен из материалов, пригодных для вторичной переработки или повторного использования. Утилизируйте его в соответствии с местными правилами утилизации отходов. Для получения дополнительной информации об обработке, утилизации и вторичной переработке бытовых электроприборов обратитесь в местные органы власти, службу сбора бытовых отходов или в магазин, где Вы приобрели прибор. Данный прибор маркирован в соответствии с Европейской директивой 2012/19/EU. Утилизация электрического и электронного оборудования (WEEE). Обеспечив правильную утилизацию данного изделия, Вы сможете предотвратить негативные последствия для окружающей среды и здоровья человека.
- Символ на изделии или в сопроводительной документации указывает на то, что его не следует утилизировать как бытовые отходы, а необходимо сдать в соответствующий центр сбора для вторичной переработки электрического и электронного оборудования.



ПЕРЕД ИСПОЛЬЗОВАНИЕМ

- Данное руководство пользователя следует хранить в надежном месте для дальнейшего использования. Если стиральная машина продается, переносится или перемещается на другое место, убедитесь, что руководство пользователя остается вместе с машиной, чтобы новый владелец мог ознакомиться с ее работой и функциями.
- Внимательно прочтите эти инструкции, они содержат важную информацию, касающуюся безопасной установки и эксплуатации прибора.
- Внимательно следуйте этим инструкциям, чтобы обеспечить правильную установку прибора и предотвратить несчастные случаи при стирке.

Распаковка

- Извлеките прибор из упаковки.
- Чтобы снять дно упаковочных материалов, не переворачивайте прибор на лицевую сторону. Если Вы кладете прибор на пол, чтобы снять упаковку защитите боковую часть прибора и аккуратно положите его на мягкую поверхность. Никогда не кладите прибор на заднюю или переднюю часть.

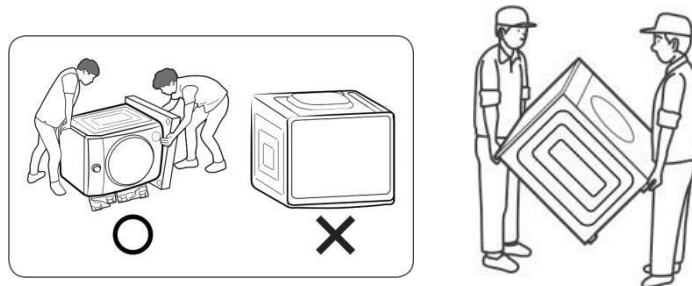

- Убедитесь, что прибор не был поврежден во время транспортировки. Убедитесь, что Вы получили все товары входящие в комплектацию. Если прибор был поврежден при транспортировке или у Вас нет всех необходимых комплектующих, обратитесь в авторизованный сервисный центр Weissgauff и не продолжайте процесс установки.
- **Предупреждение!** Упаковочные материалы могут быть опасны для детей. Соберите все упаковочные материалы (полиэтиленовые пакеты, полистирол. и т.д.) в недоступном для детей месте.

Перемещение прибора

- Не перемещайте прибор в одиночку. Наклоните прибор назад. Один человек должен стоять позади прибора и держать выступающую часть верхней крышки, в то время как другой человек держит нижнюю часть прибора спереди.
- Во избежание травм надевайте защитные перчатки при подъеме или переноске устройства.
- При перемещении прибора не допускайте соприкосновения передней части прибора с рамой тележки.

ОПИСАНИЕ ПРИБОРА

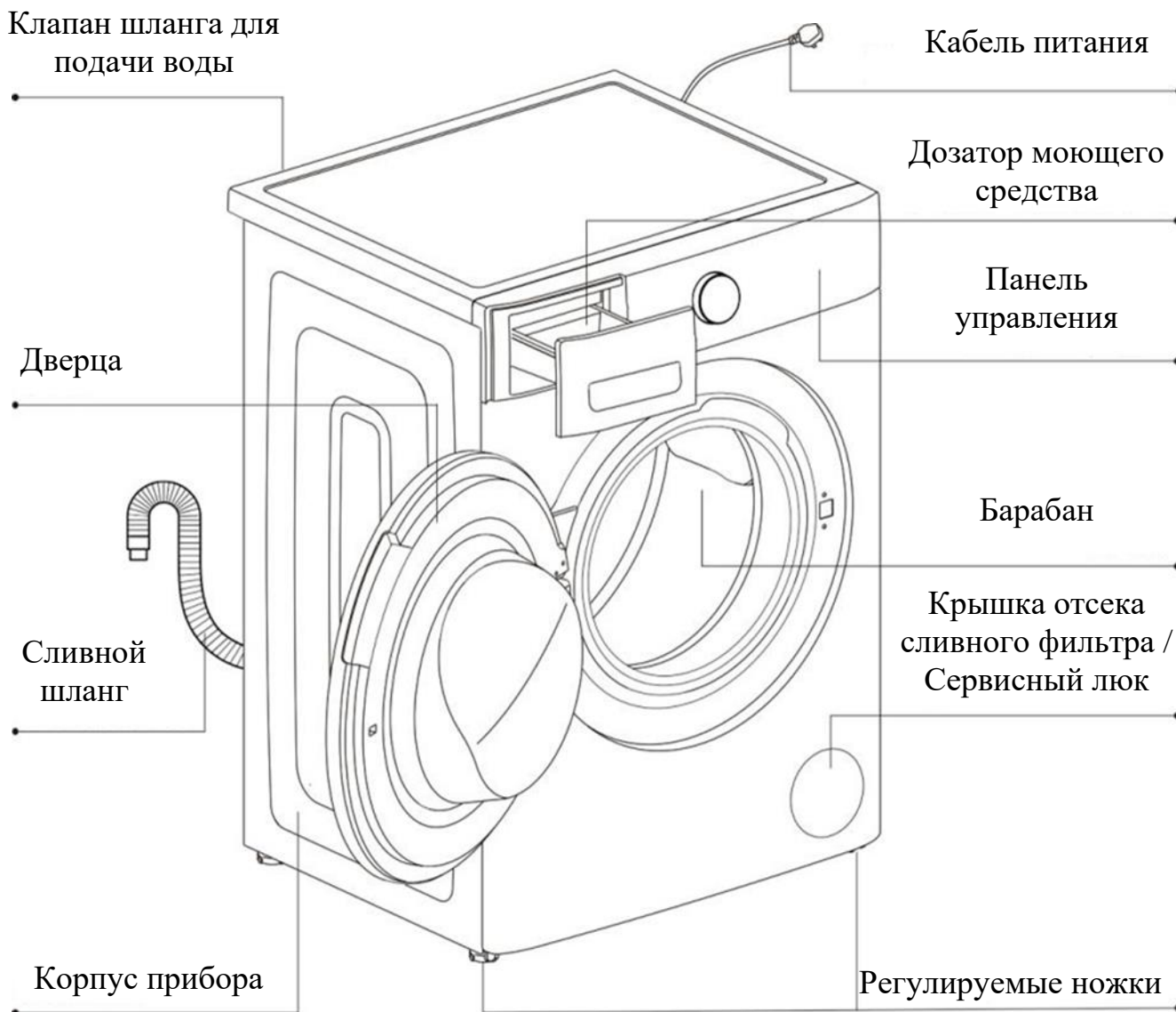

Аксессуары

Руководство по эксплуатации

1 шт.



Шланг для подачи воды

1 шт.

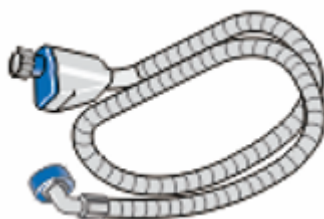

Заглушки
транспортных болтов
4 шт.



УСТАНОВКА

Снятие транспортировочных болтов

Осторожно! Возможно повреждение прибора

- Если транспортировочные болты не снять перед использованием, во время работы стиральная машина будет излишне вибрировать, а во время отжима шум будет усиливаться. Перед первым использованием обязательно полностью выверните все 4 транспортировочных болта. Сохраните транспортировочные болты.
 - Во избежание повреждения при последующей транспортировке обязательно установите болты на место перед повторной транспортировкой.
1. Отверните четыре транспортировочных болта **A** и извлеките их.
 2. Снимите четыре распорные трубки **B**. Во время откручивания болтов иногда распорные трубки падают внутрь машины, их можно извлечь, наклонив машину вперед и подняв их с пола или внутри основания машины.
 3. Закройте открытые отверстия для транспортировочных болтов четырьмя заглушками **C**, которые находятся в пластиковом пакете с аксессуарами.

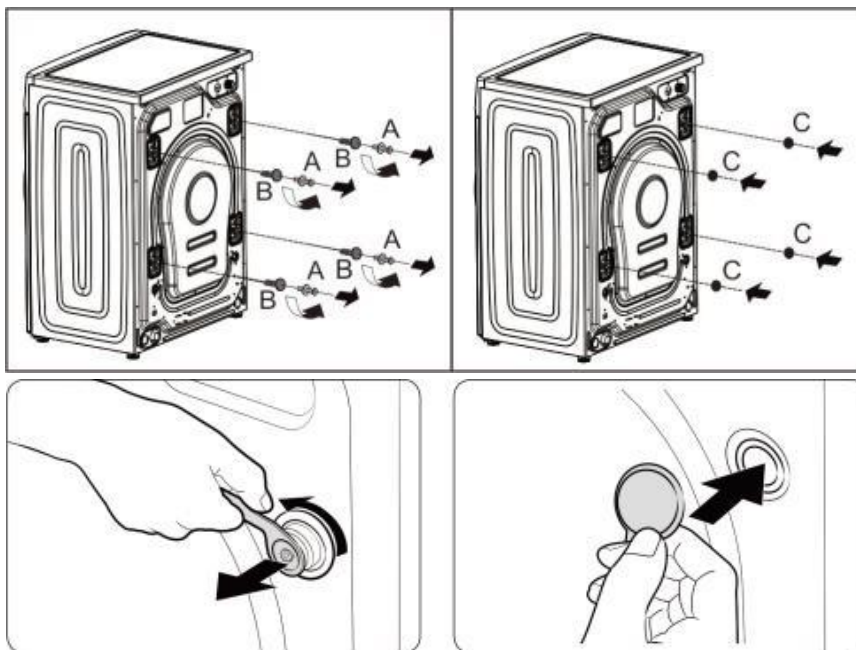

Храните все детали в надежном месте: они понадобятся вам снова, если стиральную машину потребуется переместить в другое место.

- Транспортировочные болты установлены на место.
- Шнур питания закреплен на задней панели стиральной машины.

Выбор правильного местоположения

Требования к местоположению

- Машину следует устанавливать на твердом и ровном полу, никогда не ставьте машину на мягкий ковер. Не устанавливайте машину на самодельный цоколь, если место установки изменить невозможно, цоколь необходимо усовершенствовать по мере необходимости, например, увеличить размер, закрепить кронштейнами. Никогда не устанавливайте прибор на отдельные кронштейны. Машина может немного смещаться из-за перегрузки, поэтому существует риск того, что машина упадет с цоколя после работы в течение некоторого периода времени.
- Следите за тем, чтобы помещение, где установлен прибор было сухим и хорошо вентилируемым.
- Прибор должен устанавливаться и эксплуатироваться в помещении со сливом воды.
- Никогда не ставьте на машину другие приборы, такие как микроволновая печь и/или варочная панель.
- Держите машину подальше от нагревательных приборов или легковоспламеняющихся материалов, таких как зажженные свечи; кухонная плита; баллоны со сжиженным газом и т.д.
- Никогда не ставьте емкости под давлением на машину.
- Никогда не ставьте машину над отверстием открытого дренажа.
- Устанавливайте прибор так, чтобы к вилке и розетке был легкий доступ, даже после подключения прибора.
- Оставьте вокруг прибора достаточно места, для обеспечения циркуляции воздуха:

(a) 3 см или более

(b) 5 см или более

(c) 5 см или более с левой стороны

(d) 5 см или более с правой стороны

(e) 70 см или более

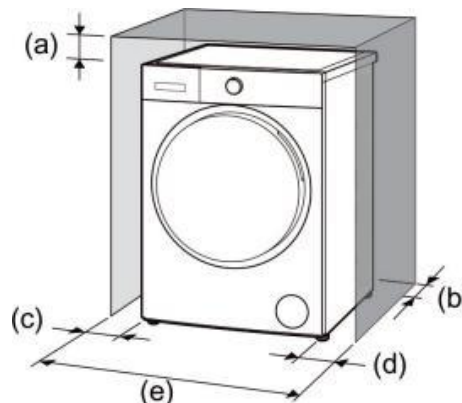

Внимание: Не допускайте соприкосновения металлических частей прибора с металлическими раковинами или другими приборами.

Выравнивание прибора

Важность выравнивания прибора.

Прибор использует высокие скорости отжима для удаления воды в конце цикла стирки. Важно, чтобы прибор стоял ровно и ножки прибора с одинаковым давлением прижимались к полу. Это поможет обеспечить максимально бесшумное использование прибора без вибрации.

Выполните следующие действия:

1. Устанавливайте прибор на ровной и твердой поверхности. Предпочтительно в углу комнаты.
2. Если пол неровный, отрегулируйте ножки прибора в соответствии с требованиями, чтобы выровнять прибор. Не подкладывайте ничего под ножки прибора.
3. Выдвигайте ножки прибора не больше, чем это необходимо. Чем больше выдвигаются ножки, тем большую вибрацию будет испытывать прибор. Начните с того, что ножки прибора повернуты внутрь до упора, и при необходимости отрегулируйте каждую ножку.
4. Используйте пузырьковый уровень (не входит в комплект поставки), чтобы проверить верхнюю часть прибора и убедиться, что она выровнена относительно пола.
5. Надавите на каждый угол верхней части прибора, чтобы убедиться, что прибор не раскачивается. Не должно быть никакой отдачи или раскачки. Все ножки прибора должны равномерно прижиматься к полу. Это так же важно, как и ровное положение прибора во избежание вибрации.
6. Когда прибор выровняется и не будет раскачиваться, зафиксируйте ножки прибора на месте, затянув контргайки на дне стиральной машины. Обязательно делайте это, не меняя высоту ножки (удерживайте ножку, затягивая контргайку).

Процедура регулировки ножек прибора:

1. После определения того, какие ножки прибора необходимо выдвинуть, попросите кого-нибудь слегка приподнять прибор, чтобы снять давление с ножки, подлежащей регулировке.
2. Поверните ножку прибора, чтобы опустить ее вниз настолько, насколько это необходимо, чтобы приподнять угол прибора на нужную величину для выравнивания прибора.
3. Когда высота ножки будет установлена, с помощью гаечного ключа (входит в комплект поставки) затяните контргайку на нижней части прибора, чтобы зафиксировать ножку на месте.

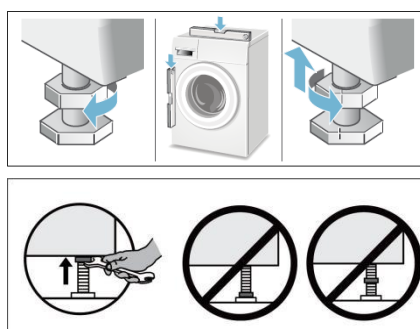

Подключение к водоснабжению и электричеству

Подсоединение шланга для подачи воды

1. Подсоедините один конец шланга для подачи воды к крану холодной воды и затяните вручную (см. рисунок). Перед подключением дайте воде свободно стечь, пока она не станет идеально прозрачной.

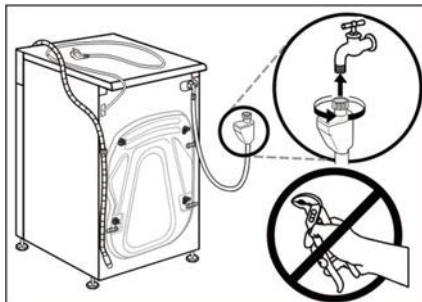

2. Подсоедините другой конец шланга для подачи воды к клапану для подачи воды на задней панели прибора и затяните вручную.

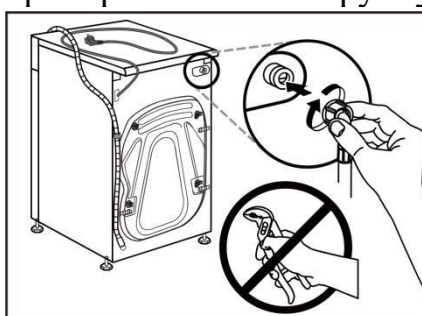

3. Медленно откройте кран и убедитесь в отсутствии протечек.
 - Не перекручивайте, не сминайте, не модифицируйте и не режьте шланг.
 - Плотно затяните конец шланга вручную.
 - Давление подаваемой воды должно быть в пределах 0,03—1,0 МПа. Если давление воды превышает это значение, пожалуйста, установите редуцирующий клапан.
 - Если шланг недостаточно длинный, обратитесь в специализированный магазин или в авторизованный сервисный центр Weissgauff.
 - Никогда не используйте подержанный шланг для подачи воды.
 - Используйте новый шланг для подачи воды, входящий в комплект поставки прибора

Шланг AquaShield



Шланг AquaShield предотвращает потенциальное затопление в случае возникновения утечки в шланге. Если шланг протекает, индикатор загорается красным, и поток воды прекращается. Как только внутренний клапан в шланге активируется (индикатор горит красным), шланг необходимо заменить. Обратитесь в авторизованный сервисный центр Weissgauff, чтобы приобрести замену.

AquaStop Plus

Функция AquaStop Plus обнаруживает утечки воды на внутреннем основании, отключает работу и автоматически откачивает воду, чтобы она не попадала на пол. Эта особенность наряду с внутренним механическим клапаном шланга AquaShield с двойными стенками делает AquaStop Plus одной из наиболее доступных комплексных систем безопасности.

Подсоединение сливного шланга

Высота точки слива

Разница в высоте между полом и сливом:

Минимальная - 60 см, максимальная - 100 см.

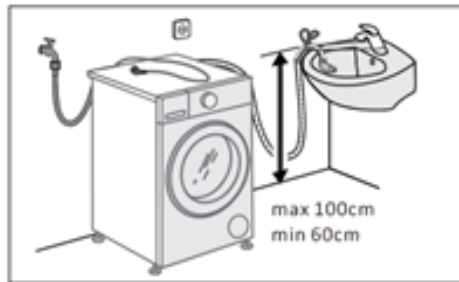

Типы дренажных соединений

- Стояк



Подсоедините сливной шланг к колену (не входит в комплект поставки, его можно приобрести в авторизованном сервисном центре Weissgauff).

Установите колено на сливной шланг на расстоянии (100 мм) от конца шланга, как показано на рисунке. Вставьте этот отрезок сливного шланга в сливную трубу, если шланг опустить слишком далеко, это может привести к самовсасыванию стиральной машины. Закрепите колено и шланг кабельной стяжкой, чтобы шланг не выходил из сливной трубы во время использования

- Сифон для раковины

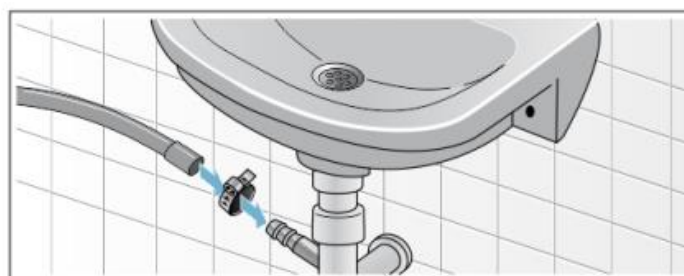

Закрепите сливной шланг на сифоне раковины с помощью зажим для шланга диаметром 20-44 мм (можно приобрести в хозяйственном магазине).

Умывальник

Предупреждение!

При стирке при высоких температурах существует риск обжечься, например, при откачивании горячей пены в раковину. Не опускайте руки в горячую пену.

Примечание: Повреждение прибора/белья

Если конец сливного шланга коснется сливаемой воды (воды, слитой из стиральной машины), слитая вода может попасть обратно в стиральную машину и повредить прибор или белье.

Убедитесь, что:

- В сливном отверстии раковины не образовалась пробка.
- Конец сливного шланга действительно не касается сливаемой воды.
- Слив в раковине свободен и не засорен.
- Сливной шланг надежно закреплен на умывальнике.

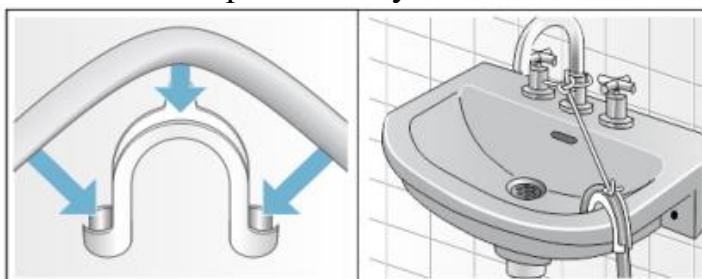

- Не перекручивайте, не вытягивайте и не перегибайте сливной шланг.
- Закрепите сливной шланг с помощью кабельной стяжки на сливной трубе, умывальнике и т.д., чтобы шланг не вырывался под напором воды.
- Мы не рекомендуем использовать удлинители сливных шлангов; в случае крайней необходимости удлинитель должен иметь тот же диаметр, что и оригинальный шланг, и не должен превышать 250 см в длину.

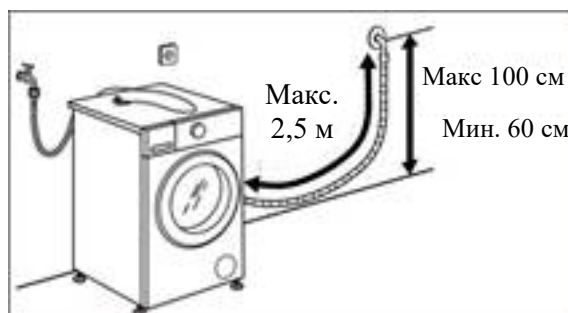

Электрическое соединение

Перед подключением стиральной машины к сетевой розетке убедитесь, что:

- Розетка заземлена в соответствии с действующим законодательством.
- Розетка способна выдерживать максимальную мощность прибора, указанную на технической табличке, прикрепленной к аппарату.
- Напряжение питания включено в пределах значений, указанных на табличке с техническими данными, закрепленной на стиральной машине.
- При нагреве максимальный ток стиральной машины составляет 10 А, поэтому, пожалуйста, убедитесь, что система электропитания (напряжение, ток и кабель) соответствует нагрузке используемого прибора.
- Розетка совместима со штекером стиральной машины. Если это не так, замените розетку или вилку.

ПРЕДУПРЕЖДЕНИЕ!

ДАННЫЙ ПРИБОР ДОЛЖЕН БЫТЬ ЗАЗЕМЛЕН. СЛЕДУЮЩИЕ ОПЕРАЦИИ ДОЛЖНЫ ВЫПОЛНЯТЬСЯ КВАЛИФИЦИРОВАННЫМ ЭЛЕКТРИКОМ.

Замена кабеля питания:

Если кабель питания поврежден, он должен быть заменен на идентичный производителем, его сервисным агентом или лицами, имеющими аналогичную квалификацию, во избежание опасности поражения электрическим током.

Утилизация вилки:

Убедитесь, что перед утилизацией самой вилки Вы привели контакты в негодность, чтобы ее нельзя было случайно вставить в розетку.

Утилизация прибора:

При утилизации стиральной машины, пожалуйста, выньте вилку из розетки, перерезав сетевой кабель как можно ближе к корпусу вилки, и утилизируйте вилку, как описано выше.

- Прибор не предназначен для управления с помощью внешнего переключающего устройства, такого как таймер, или отдельной системы дистанционного управления.
- При установке прибора сетевая розетка должна находиться в пределах легкой досягаемости.
- Не используйте удлинители, несколько розеток или адаптеров.
- Чтобы вынуть вилку из розетки, крепко возьмитесь за вилку и выньте ее. Не тяните за кабель.
- Электрические компоненты не должны быть доступны пользователю после установки.
- Не подключайте аппарат к электрической розетке пока ваши руки влажные
- Не пользуйтесь этим прибором, если у Вас мокрые руки или Вы стоите босиком на полу.
- Не используйте данный прибор, если у него поврежден кабель питания или вилка, если он работает неправильно, или если он был поврежден.

ПАНЕЛЬ УПРАВЛЕНИЯ

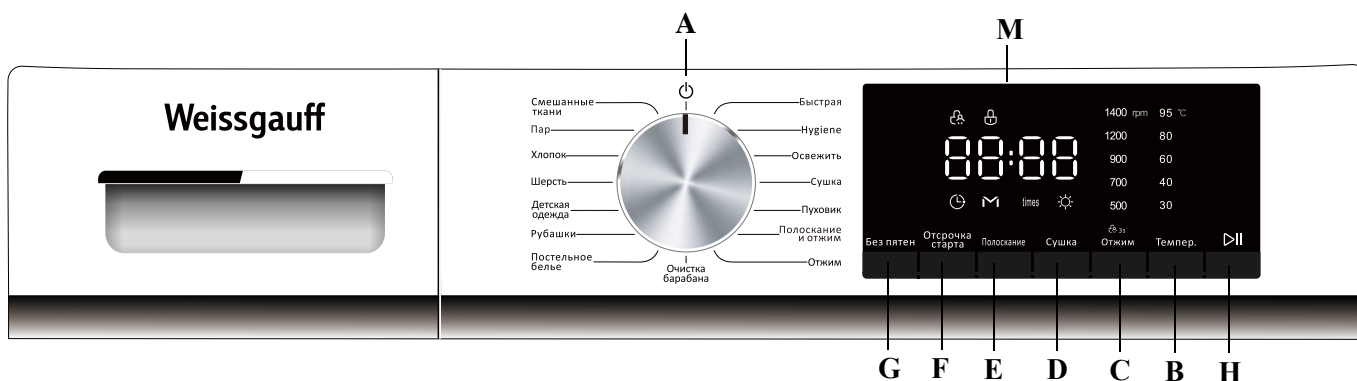

- A. Селектор программ:** Используется для установки желаемой программы. Положение ВЫКЛ. ⏻: Поверните метку на выбор цикла стирки под символом ⏻, чтобы выключить машину. Если машина будет выключена во время цикла стирки, этот цикл стирки будет отменен.
- B. Темпер.:** Нажмите, чтобы изменить температуру воды для текущего цикла стирки. На дисплее отображается пять значений температуры. При выборе значения температуры на дисплее загорится индикатор соответствующего значения температуры.
- C. Отжим:** Нажмите, чтобы изменить скорость отжима для текущего цикла. На дисплее отображаются пять значений скорости вращения. При выборе значения скорости отжима на дисплее загорается индикатор соответствующего значения скорости отжима.
- **Блокировка от детей** 🛡️: Во время выполнения программы удерживайте кнопку **Отжим** в течение 3 секунд, чтобы установить или отменить функцию блокировки от детей.
 - **Отмена звукового сигнала:** Одновременно нажмите и удерживайте кнопку **Отжим** и кнопку **Старт/Пауза** не менее 3 секунд, чтобы отключить звуковой сигнал, который звучит во время выполнения цикла стирки.
- D. Сушка** ☀️: Нажмите, чтобы установить тип сушки или время сушки по мере необходимости, тип сушки или время отобразятся на цифровом дисплее. В некоторых программах функция сушки отсутствует. Подробное описание смотрите в разделе «Программы и функции».
- E. Полоскание:** Нажмите, чтобы изменить количество полосканий для текущего цикла, измененное количество полосканий отобразится на цифровом дисплее.
- F. Отсрочка старта:** Нажмите, чтобы установить время окончания программы. Подробное описание смотрите в разделе «Программы и функции».
- G. Без пятен:** Нажмите эту кнопку, чтобы добавить функцию очистки от стойких загрязнений в текущую программу. Некоторые программы имеют ограничения на добавление данной функции.
- H. Старт/Пауза** ▷||: Нажатие кнопки позволяет запустить или приостановить цикл стирки.

- Добавление одежды во время работы программы:
После начала цикла, если Вы хотите приостановить цикл стирки, пожалуйста, снова продолжительно удерживайте кнопку запуска. Если индикатор блокировки двери  не горит, возможно, дверь открыта, Вы можете добавить или вынуть белье. Чтобы начать цикл стирки с того места, на котором он был прерван, нажмите кнопку еще раз. Подробное описание смотрите в разделе «Программы и функции».

М. Дисплей

Дисплей полезен при выборе программы стирки и предоставляет большой объем информации о дополнительных функциях.

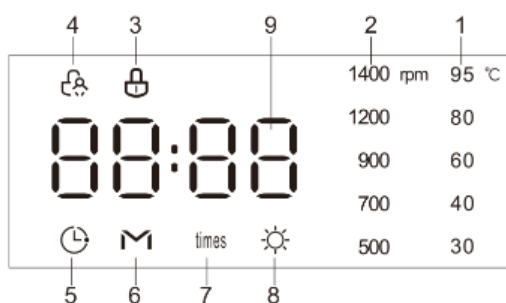

1. Индикатор температуры

При выборе программы на дисплее будет гореть индикатор значения температуры по умолчанию для этой программы. Вы можете изменить значение температуры, нажав кнопку **Темпер**. На дисплее высвечиваются пять индикаторных лампочек значений температуры. При выборе значения температуры на дисплее загорается индикатор соответствующего значения температуры. Если все индикаторы значения температуры не горят, это указывает на то, что прибор использует только холодную воду без использования нагревателя в данной программе.

2. Индикатор скорости отжима

При выборе программы на дисплее загорается индикатор значения скорости отжима по умолчанию для этой программы. Вы можете изменить значение скорости отжима, нажав кнопку **Отжим**. На дисплее загораются пять индикаторов скорости вращения. При выборе значения скорости отжима на дисплее загорается индикатор соответствующего значения скорости отжима. Если все индикаторы значения скорости отжима не горят, это означает, что прибор не будет использовать функцию отжима после завершения слива воды в данной программе.

3. Индикатор блокировки двери

Загоревшийся индикатор указывает на то, что дверь заперта. Во избежание каких-либо повреждений дождитесь, пока индикатор погаснет, прежде чем открывать дверцу. Чтобы открыть дверь во время выполнения цикла, нажмите кнопку **Старт/Пауза** , если индикатор блокировки двери не горит, дверь может быть открыта.



4. Индикатор блокировки от детей

Загоревшийся индикатор указывает на то, что функция блокировки от детей активирована, панель управления заблокирована. (кроме положения селектора  на панели управления).



5. Отсрочка старта

Загоревшийся индикатор указывает на то, что функция задержки активирована. На цифровом дисплее отобразится обратный отсчет до окончания выбранного цикла стирки.



6. Быстрый запуск в одно касание M-Smart

Загоревшийся индикатор указывает на то, что выбрана программа стирки в одно касание M-Smart. Существует три способа настройки программы стирки в одно касание (см. описание функции далее).



7. Индикатор количества полосканий

Когда загорится символ, вы можете выбрать количество полосканий, выбранное количество полосканий отобразится на цифровом дисплее.



8. Индикатор функции сушки

Когда загорается индикатор, это означает, что выполняется цикл сушки.



9. Цифровой дисплей

| | | |
|---|--------------------------|--|
| 1 | Оставшееся время работы | |
| 2 | Время окончания задержки | |
| 3 | Время сушки | |
| 4 | Код ошибки | |

ПОДГОТОВКА БЕЛЬЯ

Примечание: Повреждение прибора/ткани

Посторонние предметы (например, монеты, скрепки, иглы, гвозди) могут повредить белью или компоненты прибора.

Поэтому при подготовке белья обратите внимание на следующие рекомендации:

- Извлеките из белья все незакрепленные предметы или металлические предметы, такие как английские булавки, скрепки для бумаги и т.д.
- Стряхните песок, удалите монеты и т.д. из карманов и манжет.
- Застегните молнии и пуговицы на чехлах для подушек, пододеяльниках и т.д.
- Снимите направляющие для штор или закрепите их в сетчатом мешке.
- Особо деликатные предметы, такие как колготки или кружевные занавески, или предметы меньшего размера, такие

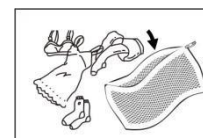
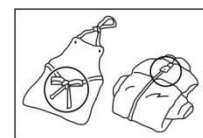
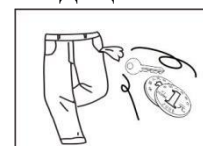

как носки или носовые платки, следует стирать только в сетчатом мешке или наволочке.

- Некоторые предметы лучше всего выворачивать наизнанку. Такие как, трикотажные изделия, брюки, футболки и толстовки.
- Убедитесь, что бюстгалтеры с вставками подходят для стирки в машине.

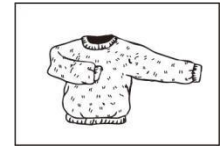

Убедитесь, что бюстгалтеры упакованы в специальный мешок для стирки или наволочку, которую можно надежно застегнуть на молнию или пуговицу. Если проволока выйдет из чашечки, она может выпасть через отверстия барабана и привести к серьезным повреждениям.

Подготовка белья к сушке

- Сушите в стиральной машине только те ткани, которые были постираны, выполосканы и отжаты.
- Удалите из белья как можно больше воды. Не нажимайте кнопку **Отжим** для уменьшения скорости отжима.
- Чтобы обеспечить равномерную сушку, отсортируйте изделия в соответствии с типом ткани и требуемой степенью сушки.
- Предметы, требующие глажки, не обязательно гладить сразу после сушки в стиральной машине. Рекомендуется сложить или скатать их вместе на некоторое время, чтобы оставшаяся влага распределилась равномерно.
- При стирке белья, предназначенного для сушки в стиральной машине, используйте необходимое количество моющего средства и средств по уходу за текстилем, как указано в инструкциях производителя.

Следующие текстильные изделия не следует сушить в стиральной машине:

Белье, помеченное символом

 = Не сушить в стиральной машине

- Шерстяные изделия или изделия, содержащие шерсть. **Риск усадки!**
- Деликатная ткань (шелк, синтетические сетчатые шторы). **Риск образования складок!**
- Изделия, содержащие поролон или аналогичный материал.
- Предметы, обработанные легковоспламеняющимися растворителями, такими как средства для удаления пятен, бензин, разбавители краски. **Опасность возгорания или взрыва!**
- Предметы, все содержащие лак для волос или аналогичные вещества. **Опасные пары!**
- Белье, с которого капает вода. **Повышенный расход электроэнергии!**

Сортировка белья по цвету и степени загрязнения

Сортируйте белье в соответствии с цветом, степенью загрязнения и рекомендуемым температурным диапазоном стирки.

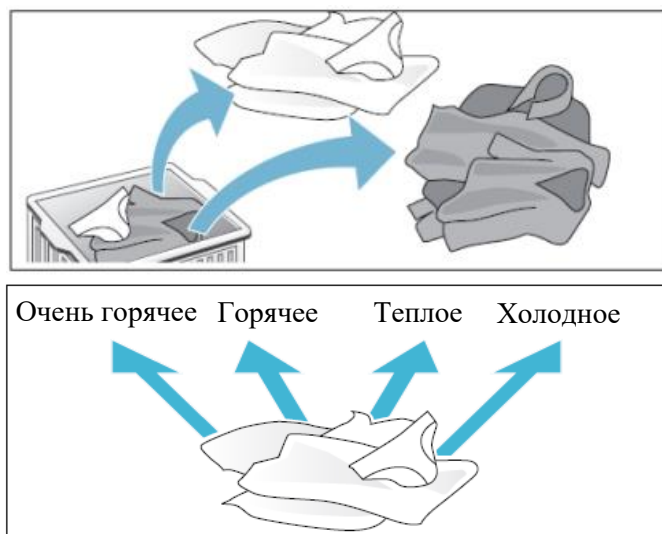

- Предметы одежды могут обесцвечиваться.
- Никогда не стирайте новые цветные изделия вместе с другими предметами.
- Стирайте белые вещи отдельно от цветных. В противном случае белые предметы могут становиться серыми.

Степень загрязнения

• Легкое загрязнение

Видимых загрязнений или пятен нет, но, возможно, ткань впитала некоторый запах. Сюда может входить легкая летняя одежда, такая как футболки, сорочки или блузки, надетые только один раз. Также подойдет для освежения постельного белья или полотенец.

• Обычное загрязнение

Видимые загрязнения и/или несколько светлых пятен. Это может включать в себя одежду, такую как футболки, сорочки или блузки, на которых не было пота или которые надевались всего несколько раз. Также кухонные полотенца, полотенца для рук или постельное белье, используемое сроком до одной недели или более. Шторы без пятен, которые не стирались в течение полугода.

• Сильное загрязнение

Видимые загрязнения и разводы. Это могут быть кухонные полотенца, тканевые салфетки, детские нагрудники, детская верхняя одежда или футболки и многое другое. Рубашки, испачканные травой или грязью. Сюда также может входить рабочая одежда, такая как спецодежда и джинсы, которую носят для работы вне дома.

Сортировка белья в соответствии со спецификациями на этикетке по уходу

Символы на этикетках Вашей одежды помогут вам выбрать подходящую программу стирки, правильную температуру, циклы стирки и способы глажки. Не забудьте обратить внимание на эти полезные указания!







































| | | | | | | |
|-------------------------------------------------------------------------------------------------------------|-----------------------------------------------------------------------------------------------------------|----------------------------------------------------------------------------------------------------------------------|-------------------------------------------------------------------------------------------------------------------|------------------------------------------------------------------------------------------------------------------|------------------------------------------------------------------------------------------------------------|----------------------------------------------------------------------------------------------------|
|  Тип стирки |  Машинная стирка |  Щадящая стирка |  Деликатная стирка |  Ручная стирка |  Не стирать в машине |  Не отжимать |
|  Температура |  30 °C |  40 °C |  50 °C |  60 °C |  70 °C |  95 °C |
|  Отбеливание |  Можно отбеливать |  Отбеливатель без хлора |  Отбеливатель с хлором |  Не отбеливать | | |
|  Сушка |  Можно сушить |  Щадящая сушка |  Деликатная сушка |  Не сушить в машине | | |
|  Температура сушки |  Высокая |  Средняя |  Низкая |  Без нагрева | | |
|  Тип сушки |  Вертикальная |  Без отжима |  Горизонтальная |  Сушить в тени | | |
|  Температура глажения |  Высокая |  Средняя |  Низкая |  Без использования утюга | | |
|  Сухая чистка |  Любой растворитель |  Без содержания перхлорэтилена |  Только мягкий растворитель |  Чистка запрещена | | |

ТАБЛИЦА ПРОГРАММ

| Цикл стирки | Темпер. °С (Макс.) | Максимальная нагрузка (кг) | | Описание | Вид моющего средства | | |
|-------------------------------|--------------------|----------------------------|-------|-------------------------------------------------------------------------------------------------------------------------------------------|----------------------|--------|-------------|
| | | Стирка | Сушка | | Моющие средства | | Кондиционер |
| | | | | | Универсальное | Особое | |
| Смешанные ткани | 60 | 11 | 6 | Для стирки среднезагрязненных смешанных изделий из хлопковых и синтетических тканей, белых и цветных изделий вместе. | L / P | --- | O |
| Пар | 95 | 3 | | Цикл, предназначенный для стирки с паром тканей, которые не выцветают. | L / P | --- | O |
| Хлопок | 60 | 11 | 6 | Для повседневных изделий из хлопка и льна | L / P | --- | O |
| Шерсть | 40 | 1 | --- | Для машинной стирки шерстяной и полушерстяной одежды | --- | L | O |
| Детская одежда | 95 | 5 | 5 | Для детской одежды, данный цикл эффективно удаляет любые следы остаточного моющего средства | L / P | --- | O |
| Рубашки | 60 | 3 | --- | Для рубашек и женских блузок | L / P | L | O |
| Постельное белье | 60 | 6 | --- | Для крупногабаритных предметов, таких как одеяла, занавески и покрывала | L / P | --- | O |
| Быстрая | 40 | 1 | 1 | Для небольшого количества слабозагрязненной одежды, которую Вы хотите быстро постирать. | L / P | --- | O |
| Hygiene | 95 | 3 | | Для одежды, нуждающейся в стерилизации и обеззараживании. | L / P | --- | O |
| Освежить | --- | 1 | 1 | Для одежды, которая нуждается в освежении и стирается без воды. | --- | --- | --- |
| Сушка | --- | --- | 6 | Для сушки влажных изделий, прошедших цикл стирки и отжима. | --- | --- | --- |
| Пуховик | 40 | 2 | 2 | Для пуховиков, которые можно стирать в стиральной машине | --- | L | O |
| Полоскание и отжим | --- | 11 | 6 | Сочетает в себе полоскание и отжим для вещей, требующих дополнительного цикла полоскания. Также можно использовать только для полоскания. | --- | --- | O |
| Отжим | --- | 11 | 6 | В этом цикле используется только отжим. | --- | --- | --- |
| Очистка барабана | 95 | --- | --- | Очистка барабана, удаляет из него загрязнения. Убедитесь, что барабан не содержит белья. | --- | --- | --- |
| Запуск в одно касание M-Smart | 40 | 5 | --- | Специальный цикл, который можно запустить простым нажатием кнопки в одно касание. | L / P | --- | O |



- L = гель/жидкое моющее средство, P = Порошковое моющее средство, O = Опционально, --- = Нет
- При использовании жидкого моющего средства не рекомендуется включать функцию временной задержки.
- Мы рекомендуем использовать: Стиральный порошок от 20°C до 80°C. Моющее средство для шерсти от 20°C до 40°C.

- Пожалуйста, следуйте рекомендациям по дозировке, указанным на упаковке порошка или жидкого моющего средства.

Быстрый запуск в одно касание M-Smart

Программа стирки **M-Smart** позволяет определять вес белья и подбирать различное время стирки и температуру для реализации интеллектуальной стирки.

Программу **M-Smart** можно активировать следующими способами:

- Когда прибор выключен, нажмите и удерживайте кнопку **Старт/Пауза** не менее 3 секунд, прибор запустит программу стирки **M-Smart**, при этом загорится индикатор  **M-Smart**.
- Когда прибор включен, нажмите и удерживайте кнопку **Старт/Пауза** не менее 3 секунд, прибор запустит программу стирки **M-Smart**, при этом загорится индикатор  **M-Smart**.



Программа сушки

Как настроить программу сушки?

1. Установить программу стирки с добавлением опции сушки

Только часть программ стирки может включать функцию сушки.

Сначала загрузите белье в барабан, закройте дверцу, поверните селектор программ, чтобы выбрать нужную программу стирки (за исключением программы сушки), и нажмите кнопку **«Сушка»**, чтобы выбрать режим сушки:

- Автоматическая сушка: Непрерывно удерживайте кнопку сушки, чтобы отрегулировать время сушки, отображаемое на панели, когда отображается , активируется режим автоматической сушки, время сушки можно автоматически регулировать в зависимости от количества и влажности одежды.
- Сушка по времени: Нажмите кнопку **Сушка**, чтобы установить время сушки. Нажмите кнопку сушки, на экране цифрового дисплея отобразится время сушки в минутах (30-60-90-120-150-180-210-240), выберите подходящее время сушки и войдите в режим сушки по времени. Затем нажмите кнопку  **Старт/Пауза**, прибор начнет выполнять программу стирки с добавленной опцией сушки, программа сушки автоматически активируется по окончании стирки.

2. Установить программу **Сушка**

- Для сушки подходит только одежда из тканей, пригодных для машинной сушки. Не сушите одежду, склонную к деформации или усадке. Если установлена программа **Сушка**, перед сушкой настоятельно рекомендуется выполнить один цикл отжима, чтобы высушить одежду.
- Сначала загрузите белье в барабан, закройте дверцу, поверните селектор программ, чтобы выбрать только программу сушки, а затем нажимайте кнопку сушки, чтобы выбрать режим автоматической сушки или сушки по времени (как описано выше).
- Затем нажмите кнопку  **Старт/Пауза**, чтобы запустить программу только для сушки.

3. Для настройки программы сушки **Пуховик**

- Для сушки пуховиков следует использовать программу **стирки с выбранной опцией сушки**. Пожалуйста, выберите программу **Пуховик** + режим «Автоматическая сушка» **Auto**. Пожалуйста, не выбирайте режим **Сушка** для сушки пуховика. Для достижения лучшего эффекта сушки рекомендуется высушить один пуховик за один раз.

Меры предосторожности при выполнении программы сушки

1. Если в одежде слишком много влаги, машина автоматически продлит время сушки, и это нормально, если на дисплее отображается  слишком долго.
2. Когда программа сушки запущена, кран должен быть включен, поскольку вода требуется для охлаждения воздуха во время программы сушки.
3. Чтобы предотвратить образование складок на белье, вызванное сушкой, сначала можно установить немного меньшее время сушки, а затем увеличить его в зависимости от необходимого эффекта сушки.
4. Перед запуском программы **Сушка** настоятельно рекомендуется сначала запустить цикл отжима.
5. При необходимости, пожалуйста, распутайте одежду после отжима, а затем положите в барабан для сушки.
6. Для одежды большего размера сушка может быть неравномерной. Пожалуйста, увеличьте время высыхания в соответствии с эффектом высыхания после завершения программы сушки.
7. Шерстяные ткани не подходят для сушки.
8. Не сушите одежду, которая подвержена деформации или усадке.
9. В некоторых программах функция сушки отсутствует.

Освежить

Воздушная очистка заключается в подаче горячего воздуха, генерируемого сушильной системой, в барабан через канал циркулирующего воздуха для сушки. Вращение барабана приводит к полному контакту одежды с горячим воздухом, а теплый сухой воздух может отводить влагу из слегка намочшей или отсыревшей одежды. Это также может в определенной степени уменьшить или устранить специфический запах одежды, также одежда улучшает тактильные ощущения при носке.

Специальные программы стирки

Детская одежда: программа, предназначенная для удаления загрязнений, характерных для детской одежды, она также эффективно удаляет любые следы остаточного моющего средства.

Пуховик: программа для стирки пуховиков (вес которых не должен превышать 2,0 кг), подушек или одежды, набитой пухом. Мы рекомендуем укладывать изделия в барабан с загнутыми внутрь краями (см. рисунок) и использовать не более 3/4 от общего объема барабана. Для достижения наилучших результатов мы рекомендуем использовать жидкое моющее средство и поместить его в выдвижной ящик для дозатора моющих средств.

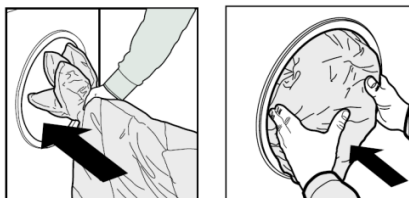

Шерсть: программа, предназначенная для шерстяных изделий.

- Перед стиркой, пожалуйста, убедитесь, что на одежде есть надпись или символ, разрешающий машинную стирку.
- После завершения процедуры, пожалуйста, быстро достаньте одежду, придайте ей форму и высушите, чтобы избежать деформации, вызванной слишком длительным нахождением в барабане.
- Во избежание повреждения одежды, температура воды не должна превышать 40°C.
- Для достижения наилучших результатов и уменьшения износа одежды, пожалуйста, используйте специальное моющее средство для шерсти и не превышайте загрузку в 1,0 кг.

Дополнительные функции

Отсрочка старта

Нажмите кнопку **Отсрочка старта**, чтобы установить время окончания программы с шагом в один час максимум до 24 часов. После выбора желаемой программы стирки, но перед нажатием кнопки **▶|| Старт/Пауза**, нажимайте кнопку **Отсрочка старта** до тех пор, пока не отобразится желаемое время, например 8 часов, и не загорится индикатор окончания ☺.



ПРИМЕЧАНИЕ: Продолжительность цикла включена в установленное время. Вот пример программы 1 час 30 минут и времени окончания с задержкой в 8 часов. На дисплее отображается 8 часов и обратный отсчет (приблизительно 6 часов 30 минут) до начала программы стирки (через 1 час 30 минут), затем отображается продолжительность программы 1:30 и начинается ее выполнение. Общее время составляет примерно 8 часов.

Отмена функции:

- Поверните селектор программ, чтобы сбросить текущую функцию.
- Функция отсрочки окончания стирки не может быть установлена в некоторых программах стирки.
- Фактическое время окончания стирки может отличаться от установленного времени окончания задержки в зависимости от давления подачи воды, дренажа, типа одежды, температуры воды и других условий.

Блокировка от детей

1. Установка функции блокировки от детей позволяет избежать неправильного использования детьми и внешнего вмешательства в процесс стирки.
2. Во время работы нажмите и удерживайте кнопку скорости отжима **Отжим** в течение 3 секунд, чтобы установить или отменить функцию блокировки от детей.
3. После установки функции блокировки от детей загорается индикатор блокировки от детей ☹, дверь невозможно открыть, панель управления заблокирована, все кнопки на панели управления не реагируют на нажатие, а селектор программ на



панели управления (за исключением положения на индикаторе ) тоже не активны. Вы можете выключить машину, только повернув селектор программ в положение . Машина выключится и перестанет работать. Если прибор будет выключен, функция блокировки от детей будет отменена.

4. После установки функции блокировки от детей Вы можете выключить машину, повернув селектор программ. Когда устройство снова включается, оно непосредственно запускает программу перед выключением устройства.

Без звука

Нажмите и удерживайте кнопку **Отжим** и кнопку **Старт/Пауза** одновременно не менее 3 секунд, Вы можете отключить звуковой сигнал, который звучит во время выполнения программы стирки. Для активации звуковых сигналов, выполните ту же операцию, что и для отмены.

Добавление одежды во время работы программы

Когда программа запущена, нажмите кнопку  **Старт/Пауза**, чтобы приостановить работу машины. Когда индикатор блокировки дверцы  погаснет, это означает, что дверца открыта, Вы можете добавить или вынуть белье из барабана. После завершения операции закройте дверцу, снова продолжительное нажмите кнопку  **Старт/Пауза**, и машина продолжит работу с того места, на котором она была прервана.

ПРИМЕЧАНИЕ:

Если уровень воды или температура воды в барабане слишком высоки, загорается индикатор  блокировки дверцы, дверца не открывается и во время работы программы нельзя добавить или вынуть одежду.

Система балансировки нагрузки

Прибор оснащен автоматической системой определения нагрузки белья. Если в процессе отжима белье распределено неравномерно, прибор выравнивает и отрегулирует его до тех пор, пока оно не будет равномерно распределено. Если белье не может быть равномерно распределено в течение указанного времени, барабан не будет вращаться, чтобы избежать сильной вибрации машины. В это время Вам нужно проверить, не завязана ли одежда узлом или запуталась, и выбрать программу **Отжим** после приведения одежды в порядок. При стирке меньшего количества одежды, например пары джинсов, свитера, банного полотенца и т.д., машина может не завершить процесс отжима из-за системы защиты. Пожалуйста, стирайте одежду большого и маленького размера вместе, чтобы облегчить равномерный отжим и корректное завершение программы.

ИСПОЛЬЗОВАНИЕ ПРИБОРА

Перед загрузкой первой партии белья

Ваш прибор был протестирован перед отправкой с завода. Этот процесс включает в себя выполнение различных циклов стирки. В результате в барабане и дренажной системе может остаться небольшое количество воды. Запустите цикл очистки барабана без стирки и без моющего средства, чтобы очистить систему перед первой загрузкой белья.

Повседневное использование

Подготовка белья

Опустошите карманы

- Монеты, скрепки и т.д. могут повредить компоненты стиральной машины.
- Скопления частичек ткани в карманах разрушаются во время стирки, и в последствии их фрагменты придется удалять вручную.

Одежда с молниями, пуговицами, крючками, лентами и поясами

- Положите предметы одежды меньшего размера (например, нейлоновые чулочно-носочные изделия, ремни и т.д.) и предметы одежды с крючками, в тканевый мешок или наволочку на молнии. Снимите все кольца со штор или же положите шторы вместе с кольцами в тканевый мешок.

Тип ткани/обозначение на этикетке для стирки

- Хлопок, смешанные волокна, легкая в уходе/синтетика, шерсть, изделия для ручной стирки.
- Разделяйте цветные и белые предметы. Стирайте новые цветные изделия отдельно.
- Стирайте вещи разных размеров вместе, чтобы повысить эффективность стирки и распределить вещи в барабане.
- Стирайте деликатные изделия отдельно; они требуют бережного обращения.

Как пользоваться прибором

1. Загрузите белье

Откройте дверцу и загрузите белье. Загружайте изделия в барабан по одному, не переполняя его. Соблюдайте размеры загрузки, указанные в таблице программ, перегрузка машины приведет к неудовлетворительным результатам стирки и образованию складок на белье.

2. Закройте дверь

Следите за тем, чтобы белье не застревало между дверным стеклом и резиновым уплотнителем. Закройте дверь так, чтобы Вы услышали характерный щелчок.

3. Откройте кран

Убедитесь, что прибор подключен к водопроводу. Откройте кран.

4. Установите нужную программу

Выберите нужную программу с помощью селектора программ. Продолжительность цикла стирки отображается на дисплее. Стиральная машина автоматически отобразит настройки температуры по умолчанию и скорости отжима, возможные для выбранной программы. При необходимости отрегулируйте температуру и/или скорость отжима с помощью соответствующих кнопок.

- **При необходимости измените температуру**

Нажмите кнопку **Темпер.**, чтобы постепенно понижать установленную температуру до тех пор, пока не будет установлена холодная вода (на дисплее погаснут все индикаторы значений температуры). Повторное нажатие кнопки устанавливает максимально возможную настройку температуры.

- **При необходимости измените скорость отжима**

Нажмите кнопку **Отжим**, чтобы постепенно уменьшать скорость отжима до тех пор, пока цикл отжима не будет выключен (на дисплее погаснут все индикаторы значений скорости отжима). Повторное нажатие кнопки устанавливает максимально возможную настройку скорости отжима.

- **При необходимости выберите дополнительные функции**

Нажмите кнопку (кнопки), чтобы выбрать дополнительную функцию; загорится индикатор соответствующей функции.

Нажмите кнопку (кнопки) еще раз, чтобы отменить функцию, индикатор соответствующей функции погаснет.

Если выбранная функция не совместима с установленной программой, о несовместимости будет оповещать звуковой сигнал и замигает индикатор соответствующей опции.

Если выбранный параметр несовместим с другим ранее установленным параметром, активным останется только самый последний выбранный параметр.

5. Добавьте моющее средство

Выньте дозатор моющего средства и добавьте моющее средство (а также, при необходимости, кондиционер) в соответствующие отделения, как описано ниже.

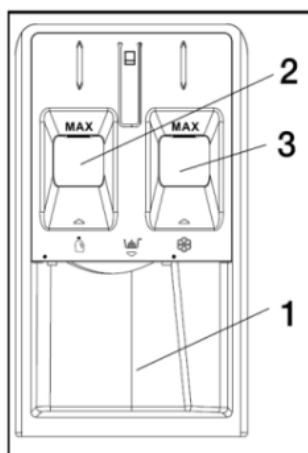

Отсек 1:

Порошковое моющее средство

Отсек 2:

Жидкое моющее средство

Количество жидкого моющего средства не должно превышать уровня «**Max**».

Отсек 3:

Кондиционер. Количество средства не должно превышать уровня «**Max**».

Соблюдайте рекомендации по дозировке, указанные на упаковке моющего средства. Правильная дозировка моющего средства/добавок важна, поскольку:

- Оптимизирует результат стирки.
- Позволяет избежать остатков моющего средства в Вашем белье.
- Позволяет избежать ненужной траты моющего средства.
- Защищает стиральную машину, предотвращая образование отложений на компонентах.
- Помогает избежать нагрузки на окружающую среду.

Не используйте моющие средства для ручной стирки, так как они образуют слишком много пены.

Используйте порошковое моющее средство для белой одежды из хлопка, для предварительной стирки и для стирки при температурах более 60°C.

Следуйте инструкциям, приведенным на упаковке моющего средства.

6. Задержка завершения программы

Чтобы настроить завершение программы на более позднее время, смотрите раздел «Панель управления / Отсрочка старта».

7. Запуск программы

- Нажмите кнопку ▷|| **Старт/Пауза**, загорится индикатор блокировки двери 
- Чтобы избежать переполнения, больше не открывайте дозатор моющего средства во время запущенной программы.
- Оставшаяся продолжительность программы может варьироваться. Такие факторы, как несбалансированность нагрузки при стирке или образование пены, могут повлиять на продолжительность программы.

8. При необходимости измените настройки запущенной программы

Вы все еще можете изменять настройки во время работы программы. Изменения будут применены при условии, что соответствующий этап программы еще не завершен.

Чтобы изменить настройки запущенной программы:

- Нажмите кнопку ▷|| **Старт/Пауза**, чтобы поставить запущенную программу на паузу.
- Измените настройки.
- Нажмите кнопку ▷|| **Старт/Пауза**, чтобы продолжить программу. Если Вы изменили программу, не добавляйте моющее средство повторно. Чтобы предотвратить случайное изменение запущенной программы (например, детьми), используйте функцию блокировки от детей.



Приостановите запущенную программу и при необходимости откройте дверцу

- Нажмите кнопку ▷|| **Старт/Пауза**, чтобы приостановить запущенную программу. Если уровень воды и/или температура в барабане высоки, загорается индикатор блокировки двери . После отключения блокировки, Вы можете открыть дверцу, например, чтобы добавить еще белья или вынуть белье, которое было загружено по ошибке. Нажмите кнопку ▷|| **Старт/Пауза** еще раз, чтобы продолжить работу программы.

9. Отмена запущенной программы, если это необходимо

- Поверните линейную метку селектора программ на символ , чтобы выключить прибор.
- Если уровень воды и/или температура достаточно низкие, дверца не заперта и ее можно открыть.
- Дверца остается запертой, если уровень воды в барабане слишком высокий. Чтобы открыть дверцу, сначала поверните селектор программ, чтобы выбрать программу отжима, затем нажмите кнопку **Отжим**, чтобы отключить программу отжима (на дисплее погаснут все индикаторы скорости отжима).
- Нажмите кнопку ▷|| **Старт/Пауза**, чтобы запустить программу отжима. Во время цикла вода откачивается из барабана. Дверь откроется в конце программы.

10. Выключите прибор после завершения программы

- В конце программы на цифровом дисплее высвечивается сообщение «**End**».
- Дверь можно открыть только тогда, когда погаснет индикатор  блокировки двери.
- Убедитесь, что индикатор блокировки двери  не горит, затем откройте дверцу и достаньте белье
- Поверните линейную метку селектора программ на символ , чтобы выключить прибор.
- Перекройте кран подачи воды.

Оставьте дверцу приоткрытой, чтобы внутренняя поверхность прибора просохла

ОБСЛУЖИВАНИЕ И УХОД

Ваш прибор спроектирован таким образом, чтобы прослужить Вам долгие годы. Соблюдайте следующие инструкции по техническому обслуживанию и защите Вашего прибора, а также поддерживайте его в идеальном рабочем состоянии.

ОПАСНОСТЬ ПОРАЖЕНИЯ ЭЛЕКТРИЧЕСКИМ ТОКОМ

- Во избежание поражения электрическим током перед чисткой всегда отключайте прибор от электрической розетки.
- Никогда не чистите прибор с помощью мойки высокого давления.

Отключение водоснабжения и электроснабжения

- Закрывайте водопроводный кран после каждого цикла стирки. Это сократит износ гидравлической системы внутри прибора и поможет предотвратить утечки.
- Отключайте прибор от сети при его чистке и во время всех работ по техническому обслуживанию.

Очистка внешней поверхности прибора

ОПАСНОСТЬ ВЗРЫВА

Во избежание взрыва никогда не чистите прибор легковоспламеняющимися растворителями.

При необходимости очистите внешнюю поверхность прибора следующим образом:

- Используйте теплую мыльную воду или мягкое (неабразивное) чистящее средство.
- Насухо протрите внешнюю поверхность прибора мягким полотенцем.
- Немедленно удалите остатки влаги.
- Не используйте пароочистители и омыватели высокого давления.

Очистка барабана

Металлический мусор, оставшийся в барабане, может привести к образованию пятен ржавчины. Никогда не пытайтесь удалить их с помощью стальной губки. Используйте чистящее средство, не содержащее хлора, и следуйте инструкциям производителя.

Очистка прибора от накипи

При условии, что Вы используете правильное количество моющего средства во время стирки, удаление накипи не требуется. Если все-таки возникнет необходимость в очистке барабана прибора от накипи, пожалуйста, следуйте инструкциям производителя средства для удаления накипи.

Небольшое количество средства для удаления накипи можно использовать для удаления белых пятен на барабане стиральной машины, вызванных известковыми или минеральными отложениями, или небольшого количества ржавчины, вызванной металлическими предметами, оставленными в барабане.

ПРИМЕЧАНИЕ: Средства для удаления накипи содержат кислоты, которые могут воздействовать на детали прибора и обесцвечивать белье.

Уход за дверцей и барабаном прибора

Всегда оставляйте дверцу приоткрытой, чтобы предотвратить появление неприятных запахов.

Проверка шланга подачи воды

Проверяйте шланг подачи воды не реже одного раза в год. Если есть какие-либо трещины, его следует немедленно заменить, так как во время цикла стирки давление воды очень высокое, и треснувший шланг подачи воды может прийти в негодность. Никогда не используйте подержанный шланг для подачи воды.

Чистка дозатора моющего средства

При скоплении остатков моющего средства или добавок, или если отделение для смягчителя недостаточно хорошо промыто, может оказаться полезным почистить дозатор.

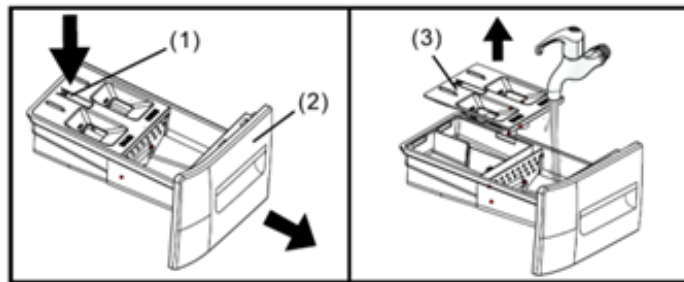

1. Полностью откройте лоток дозатора моющего средства. Нажмите на защелку (1) и извлеките лоток (2) из корпуса прибора.
 2. Снимите крышку для жидкого моющего средства (3), взявшись за нее и потянув вверх.
 3. Очистите крышку для жидкого моющего средства и лоток для дозатора моющего средства, промыв их под струей воды. Сотрите все остатки моющего средства.
 4. Установите крышку для жидкого моющего средства, задвиньте лоток дозатора моющего средства на место и надежно закройте.
- Не используйте прибор без установленного лотка дозатора моющего средства. Всегда держите лоток полностью закрытым.

Очистка сетчатого фильтра в шланге водозаборного клапана

1. Закройте водопроводный кран и открутите шланг подачи воды.



2. Тщательно очистите сетчатый фильтр на конце шланга щеткой.



3. Открутите шланг подачи воды на задней панели прибора. Выньте плоскогубцами сетчатый фильтр из клапана подачи воды на задней панели прибора и тщательно очистите его.

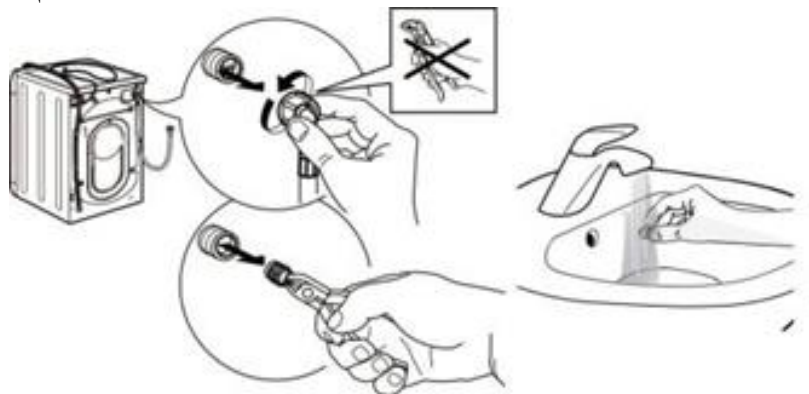

4. Вставьте сетчатый фильтр на место. Подсоедините шланг подачи воды к водопроводному крану и прибору. Не используйте инструмент для подсоединения впускного шланга. Откройте водопроводный кран и убедитесь, что все соединения герметичны.

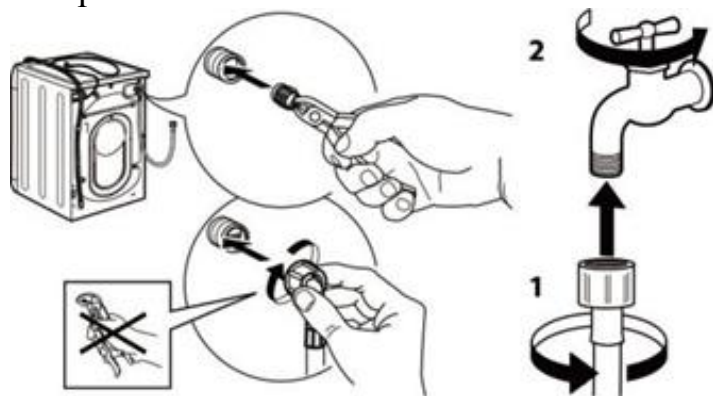

Очистка сливного насоса

РИСК ОШПАРИВАНИЯ

Опасность повреждения кожи горячей водой!

Вы несете ответственность за соблюдение всех мер предосторожности при сливе воды из прибора и/или ручном открывании дверцы прибора.

Возможно, потребуется очистить сливной насос прибора, если прибор не сливает воду (звук откачиваемой из прибора воды не слышен, когда прибор должен сливать воду, а другие близлежащие стоки, такие как раковина, сливаются должным образом). Насос прибора может засориться сыпучим мусором (причина проверять барабан и удалять все видимые загрязнения после каждой загрузки). Ткани, выделяющие большое количество пуха, также могут вызвать засор.

Чтобы получить доступ к сливному насосу прибора, сначала необходимо открыть сервисный люк. При открытой крышке выполните следующие действия:

1. Если из прибора не была слита вода, попробуйте слить ее вручную. Сначала выберите программу отжима, затем нажмите кнопку **Отжим**, чтобы установить скорость отжима на «- -», показанную на цифровом дисплее, а затем нажмите кнопку **▷|| Старт/Пауза**. Подождите несколько секунд, чтобы насос слил воду из барабана. Если насос полностью заблокирован, вода не сможет вытекать, и цикл завершится.
2. Перекройте кран, чтобы вода больше не поступала внутрь. Выключите прибор. Выньте вилку из розетки.
3. Откройте крышку сливного фильтра.



4. Используйте выдвижной сливной шланг, расположенный в отверстии для доступа к насосу, чтобы слить оставшуюся воду в подходящую емкость (можно слить до 20 литров воды). Снимите уплотнительный колпачок со шланга, перекиньте шланг через борт контейнера и дайте воде полностью стечь из барабана. Когда закончите, установите уплотнительный колпачок на конец шланга и верните шланг на место хранения.

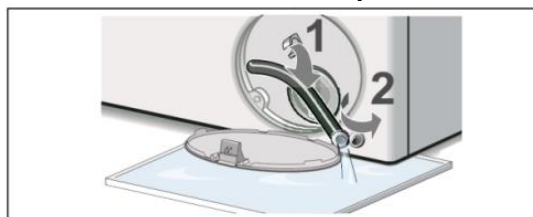

5. Поверните крышку насоса против часовой стрелки, чтобы снять ее. При снятии крышки может вытекать небольшое количество остаточной воды. Очистите внутреннюю часть насоса, удалив весь мусор или посторонние предметы. Удалите все ворсинки, мусор или остатки моющего средства с резьбы крышки насоса и корпуса крышки насоса. Установите крышку насоса на место, плотно завинтив ее. Ручка должна быть расположена вертикально.

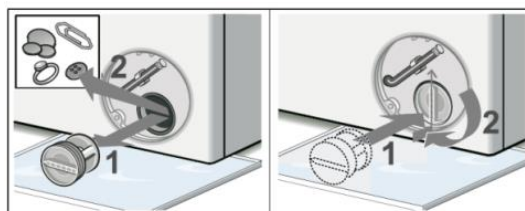



6. Закройте крышку сливного фильтра. Вытрите всю пролитую воду.



УСТРАНЕНИЕ НЕИСПРАВНОСТЕЙ

Прежде чем обращаться в сервисный центр, убедитесь, что проблему невозможно решить с помощью приведенного ниже списка.

| Проблема | Возможная причина / решение |
|-----------------------------------------------------------------------------------------------------------------|----------------------------------------------------------------------------------------------------------------------------------------------------------------------------------------------------------------------------------------------------------------------------------------------------------------------------------------------------------------------------------------------------------------------------------------------------------------------------------------------------------------------------------------------------------------------------------------------------------------------------------------------------------------------------------------|
| В барабане имеются цветные пятна и масляные разводы | <ul style="list-style-type: none"> • Прибор требует обслуживания. Запустите программу «Очистка барабана» без использования моющего средства и белья. |
| Машина не включается | <ul style="list-style-type: none"> • Прибор не подключен к розетке • В розетке нет питания или перегорел предохранитель в сетевой вилке. |
| Программа стирки не запускается | <ul style="list-style-type: none"> • Дверь закрыта неправильно • Кнопка включения  не была выбрана. • Кнопка  Старт/Пауза не была нажата. • Водопроводный кран не был включен, чтобы вода могла поступать в прибор. • Была установлена функция задержки запуска. |
| Машина не заполняется водой, моющее средство не может попасть в барабан или на дисплее появляется надпись «E02» | <ul style="list-style-type: none"> • Шланг для подачи воды перегнут, перекручен или согнут пополам. • Шланг для подачи воды не подсоединен к системе подачи воды. • Давление воды слишком низкое. • Водопроводный кран не был включен, чтобы вода могла поступать в машину. • В доме отключили воду. • Сетчатый фильтр в шланге для подачи воды и/или клапан для подачи воды заблокированы. • Кран и/или труба подачи воды замерзли. • Кнопка  Старт/Пауза не была нажата. • В барабане уже достаточно воды. |
| Машина непрерывно наполняется водой и постоянно сливает воду, оставшуюся в барабане или оставшуюся при стирке | <ul style="list-style-type: none"> • Верхняя часть сливного шланга расположена слишком низко – он должен быть установлен на высоте от 65 до 100 см от пола. • Сливной шланг неправильно подсоединен к сливному отверстию раковины, что позволяет воде попадать в машину, сливной шланг должен располагаться выше дна раковины, чтобы вода не стекала по сливному шлангу. • Конец сливного шланга был слишком далеко продвинут в стояк, колено шланга должно быть установлено на расстоянии 100 мм от конца сливного шланга. |
| Не сливает воду, сливает медленно или на дисплее появляется надпись «E03» | <ul style="list-style-type: none"> • Фильтр насоса засорен. • Сливной шланг перегнут, перекручен или согнут пополам. • Заглушка или патрубок не были сняты при подключении под раковинной. • Засорен сливной шланг или сифон для раковины. |

| | |
|------------------------------------------------------------|-----------------------------------------------------------------------------------------------------------------------------------------------------------------------------------------------------------------------------------------------------------------------------------------------------------------------------------------------------------------------------------------------------------------------------------------------------------------------|
| Машина не отжимает белье | <ul style="list-style-type: none"> Скорость отжима отключается нажатием кнопки Отжим до тех пор, пока не погаснут все значения скорости отжима. |
| Выполнение программы занимает слишком много времени | <ul style="list-style-type: none"> Время выполнения программы будет варьироваться в зависимости от давления, поступающей воды, температуры и в случае нарушения баланса нагрузки при стирке. Это увеличит время соответствующим образом. |
| Машина сильно вибрирует во время отжима | <ul style="list-style-type: none"> Ножки не были отрегулированы, что позволяет машине раскачиваться. Не были извлечены транспортировочные болты Упаковка из полистирола не была снята при установке машины. Прибор зажат между шкафами и/или стенами. Нагрузка не сбалансирована |
| Программа M-Smart не активируется | <ul style="list-style-type: none"> После включения стиральной машины была активирована программа отличная от M-Smart Выключите прибор и нажмите кнопку Старт/Пауза. |
| Машина работает слишком шумно | <ul style="list-style-type: none"> Во время отжима всегда будет слышен шум двигателя, насоса и барабана. |
| Одежда плохо отжата | <ul style="list-style-type: none"> При стирке меньшего количества одежды, например пары джинсов, свитера, банного полотенца и т.д., машина может не завершить процесс отжима из-за системы защиты балансировки. Если нагрузка немного не сбалансирована, то прибор возвращается с меньшей скоростью, не на скорости отжима, установленной по умолчанию для программы |
| Протечка воды в районе дозатора моющего средства | <ul style="list-style-type: none"> Выдвижной ящик дозатора забит моющим средством и требует чистки. Давление воды слишком высокое и требует уменьшения – слегка поверните кран на водопроводной трубе и повторите попытку. Прибор наклонен вперед, отрегулируйте положение прибора |
| Протечка воды | <ul style="list-style-type: none"> Шланг для подачи воды ослаблен, проверьте оба конца шланга. Впускной шланг затянут, но все еще протекает, если это так, замените резиновые шайбы, или на впускном шланге для воды отсутствует резиновая шайба. Сливной шланг закреплен неправильно. В случае утечки воды внутри машины, пожалуйста, отключите источник питания и обратитесь в авторизованный сервисный центр Weissgauff. |
| Запах при первом использовании | <ul style="list-style-type: none"> Из-за использования резиновых деталей в начале использования машина будет иметь специфический запах резины, но в процессе использования запах постепенно исчезнет. |
| Дверь не может быть открыта | <ul style="list-style-type: none"> Дверь не откроется до тех пор, пока индикатор блокировки двери не погаснет вскоре после завершения программы. Если устройство отключено от сети, вам необходимо выполнить процедуру разблокировки вручную. |
| Уровень воды в стиральной машине слишком низкий | <ul style="list-style-type: none"> Это не ошибка. Расход воды этого прибора относительно невелик, уровень воды обычно ниже, чем в стиральных машинах других типов. |
| Общие сведения | <ul style="list-style-type: none"> Ваша стиральная машина оснащена датчиками, которые отслеживают ход выполнения цикла стирки (например, уровень воды, температуру, несбалансированную загрузку, время стирки/ход выполнения). Обычно, если Ваша стиральная машина успешно завершает цикл, вряд ли что-то могло пойти не так! |

Коды неисправностей

| Коды неисправностей | Тип неисправности | Возможная причина / решения |
|---------------------|--------------------------------|--------------------------------------------------------------------------------------------------------------------------------------------------------------------------------------------------------------------------------------------------------------------------------------------------------------------------------------------------------------------------------------------------------------------------------------------------------------------------------------------------------------------------------------------------------------------------------------------------------------------------------------------------------------------------------------------------------------------------------------------------------------------------------------------|
| E02 | Отсутствие воды на входе | Проверьте, включен ли кран? Не отключено ли водоснабжение? Не заблокированы ли сетчатый фильтр в шланге для подачи воды и клапан для подачи воды? Не замерз ли шланг подачи воды? Устраните вышеуказанные причины. Если код неисправности все еще отображается, пожалуйста, обратитесь в авторизованный сервисный центр Weissgauff. |
| E03 | Ненормальный дренаж воды | Очистите фильтр насоса. Проверьте, не погнут ли сливной шланг, не перекручен ли он или не засорен. Устраните вышеуказанные причины неисправности. Если код неисправности все еще отображается, пожалуйста, обратитесь в авторизованный сервисный центр Weissgauff. |
| U4 | Неисправность дверного замка | Проверьте закрыта ли дверь, и дверной замок работает исправно. Снова закройте дверцу, поверните селектор программ в положение  , чтобы выключить питание, а затем поверните, чтобы выбрать любую программу стирки, и нажмите кнопку  Старт/Пауза , чтобы перезапустить программу. Устраните причины этой неисправности. Если код неисправности все еще отображается, пожалуйста, обратитесь в авторизованный сервисный центр Weissgauff. Если отображается код неисправности и дверь не открывается, возможно, неисправен дверной замок, пожалуйста, обратитесь в авторизованный сервисный центр Weissgauff. |
| H | Температура в барабане высокая | Нажмите кнопку  Старт/Пауза , чтобы приостановить работу прибора, и подождите несколько минут. Когда температура в барабане упадет до безопасного уровня и код неисправности на дисплее исчезнет, нажмите кнопку  Старт/Пауза , чтобы продолжить выполнение остальной части программы. Если код неисправности все еще отображается, пожалуйста, обратитесь в авторизованный сервисный центр Weissgauff |
| EXX | Другие неисправности | Поверните селектор программ в положение  , чтобы отключить питание, отсоедините шнур питания и как можно скорее обратитесь в авторизованный сервисный центр Weissgauff. |

Примечание: Обязательно проверьте причину неисправности и устраните ее, прежде чем снова нажимать кнопку  **Старт/Пауза**. Если код неисправности исчез, прибор продолжит работать или если код неисправности все еще существует, пожалуйста, отсоедините шнур питания и обратитесь в авторизованный сервисный центр Weissgauff.

- Невыполнение опорожнения содержимого карманов может привести к засорению насоса или сливного шланга, а также к повреждению машины.
- Не стирайте предметы, на которых нет этикетки для стирки в стиральной машине, и не стирайте предметы, которые не предназначены для машинной стирки

ТЕХНИЧЕСКИЕ ХАРАКТЕРИСТИКИ

| | |
|---------------------------|------------------------------|
| Модель | WMD 58411 Direct Drive Steam |
| Источник питания | 220~240В/50Гц |
| Номинальная мощность | 2000 Вт |
| Загрузка для стирки | 11 кг |
| Загрузка для сушки | 6 кг |
| Материал барабана | Нержавеющая сталь |
| Материалы верхней крышки | ABS пластик + дерево |
| Тип дисплея | LED |
| Тип управления | Электронное |
| Угол открытия двери | 135° |
| Тип слива | Верхний |
| Дверной замок | Электромагнитный |
| Защита от замятий | Да |
| Диаметр люка | 330 мм |
| Диаметр двери | 520 мм |
| Покрытие барабана | Капельное |
| Диаметр барабана | 530 мм |
| Объем барабана | 64 л |
| Тип двигателя | Direct Drive |
| Скорость отжима | 1400 об./мин. |
| Уровень шума | 76 дБ |
| Кол-во амортизаторов | 4 шт. |
| Макс. темпер. воды | 95(85) °С |
| Шланг подачи воды | 1 м |
| Сливной шланг | 1,5 м |
| Размер изделия, мм | 600*487*847 мм |
| Размер изделия (макс.) мм | 600*577*847 мм |
| Вес, нетто | 68 кг |

Продукт сертифицирован в соответствии с действующим техническим регламентом. Производитель на свое усмотрение и без дополнительных уведомлений может менять комплектацию, внешний вид, страну производства и технические характеристики модели, следуя политике непрерывного улучшения качества выпускаемой продукции. Приобретенная Вами модель может отличаться от описанной в тексте данного руководства