

HYUNDAI

РУКОВОДСТВО ПОЛЬЗОВАТЕЛЯ

МАШИНКА ДЛЯ СТРИЖКИ H-HC7120



СОДЕРЖАНИЕ

ОБЩИЕ МЕРЫ БЕЗОПАСНОСТИ	3
СПЕЦИАЛЬНЫЕ МЕРЫ БЕЗОПАСНОСТИ	3
НАЗНАЧЕНИЕ.....	4
ТЕХНИЧЕСКИЕ ХАРАКТЕРИСТИКИ.....	4
КОМПЛЕКТАЦИЯ	4
СХЕМА ПРИБОРА	5
ИНДИКАТОРЫ НА ДИСПЛЕЕ	5
СМАЗКА И РЕГУЛИРОВКА	6
СМЕНА НАСАДОК	6
ПЕРЕД ПЕРВЫМ ИСПОЛЬЗОВАНИЕМ	6
ЭКСПЛУАТАЦИЯ	7
ОЧИСТКА И УХОД	11
УСТРАНЕНИЕ НЕИСПРАВНОСТЕЙ	12
ТРАНСПОРТИРОВКА И ХРАНЕНИЕ	12
УТИЛИЗАЦИЯ	12
ПРАВИЛА И УСЛОВИЯ МОНТАЖА	13
РЕАЛИЗАЦИЯ ПРИБОРА	13
УСЛОВИЯ ОГРАНИЧЕНИЯ ПОЛЬЗОВАНИЯ	13
ГАРАНТИЙНЫЙ ТАЛОН	14

ОБЩИЕ МЕРЫ БЕЗОПАСНОСТИ

Благодарим вас за выбор продукции торговой марки HYUNDAI.

- Перед использованием прибора внимательно ознакомьтесь с настоящим руководством пользователя.
- Не используйте прибор в случае обнаружения каких-либо повреждений.
- Не следует использовать прибор после падения. Перед повторным использованием прибор должен быть проверен квалифицированным специалистом.
- Прибор предназначен исключительно для использования в быту. Продолжительное использование прибора в коммерческих целях может привести к его перегрузке, в результате чего он может быть поврежден или может нанести вред здоровью людей. Прибор должен быть использован только по назначению в соответствии с руководством.
- Не оставляйте включенный прибор без присмотра. Храните прибор в недоступном для детей месте. Следите, чтобы дети не играли с прибором.
- Не допускается использование прибора с принадлежностями, не входящими в комплект поставки.

ВНИМАНИЕ!

Не используйте прибор в непосредственной близости от емкостей, заполненных водой (ванны, раковины или др.). Если прибор упадет в воду, немедленно отключите его от сети, выдернув вилку прибора из розетки сухими руками. При этом ни в коем случае не опускайте руки в воду и не пытайтесь включить прибор повторно. Перед повторным использованием прибор должен быть проверен квалифицированным специалистом.

- Не трогайте прибор мокрыми руками.
- По окончании эксплуатации, при чистке или поломке прибора всегда выключайте его.
- Не пытайтесь разбирать и ремонтировать прибор самостоятельно для сохранения действия гарантии на прибор и во избежание технических проблем. Ремонт должен производиться только квалифицированными специалистами сервисного центра.
- Прибор не предназначен для использования детьми, а также лицами с ограниченными физическими, чувствительными и умственными возможностями, лицами без соответствующего опыта и знаний без предварительного обучения, инструктажа и наблюдения за работой лица ответственного за их безопасность.

СПЕЦИАЛЬНЫЕ МЕРЫ БЕЗОПАСНОСТИ

- Перед началом работы осмотрите прибор и убедитесь в отсутствии механических повреждений на приборе и его аксессуарах. Не используйте изношенные или поврежденные насадки.
- Прежде чем использовать насадку для стрижки бороды и усов убедитесь, что она установлена правильно: в противном случае стрижка может быть слишком короткой.

- Во избежание травм не пользуйтесь прибором, если повреждены неподвижные сетки бреющих головок или вращающиеся ножи.
- Не прижимайте лезвия к коже. Во время использования прибора не прикасайтесь лезвиями к ранкам, шрамам, родинкам – это может травмировать кожу.
- Запрещается использовать прибор для стрижки шерсти животных.

НАЗНАЧЕНИЕ

Прибор предназначен для стрижки бороды и усов, а также для удаления и ухода за волосами по всему телу.

ТЕХНИЧЕСКИЕ ХАРАКТЕРИСТИКИ

- Питание: от сети; от аккумулятора
- Мощность: 5 Вт
- Длина стрижки 0,5-3-4-5-6-9-12 мм
- Время зарядки аккумулятора: до 90 мин.
- Аккумулятор: Li-ion, 600 мА·ч, 3,7 В
- Адаптер питания:
 - Вход: 100-240 В, ~50/60 Гц
 - Выход: 5 В \equiv 1 А
- Время работы от аккумулятора: до 75 мин.
- Уход за волосами по всему телу
- 2 скорости работы
- Встроенный дисплей с индикацией зарядки
- Функция блокировки
- Подставка для хранения и подзарядки
- Цвет: черный

КОМПЛЕКТАЦИЯ

- Машинка для стрижки
- База для подзарядки и хранения
- Блок питания
- 10 сменных насадок
- Масленка
- Щеточка для чистки
- Руководство пользователя
- Гарантийный талон

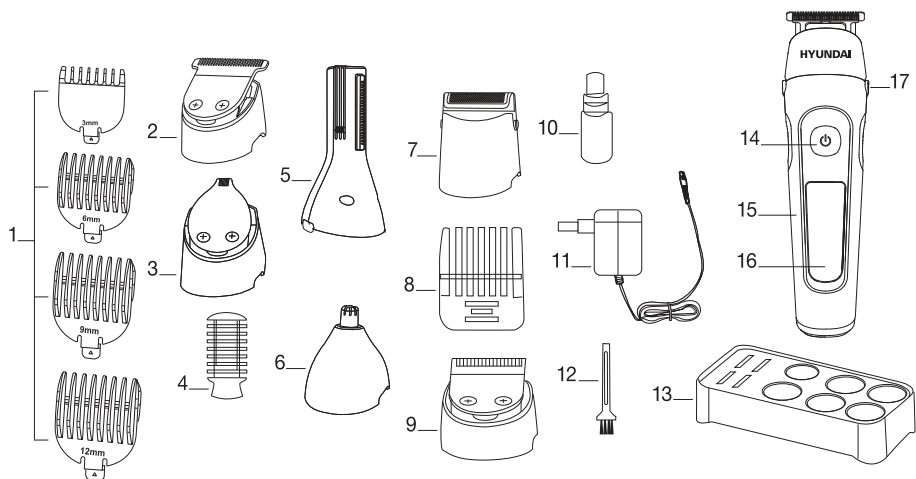

СХЕМА ПРИБОРА



1. Насадки для стрижки волос: 3, 6, 9, 12 мм	10. Масленка
2. Бреющий блок для волос	11. Блок питания
3. Бреющий блок для дизайнерской стрижки	12. Щеточка для чистки
4. Насадка для ухода за волосами на теле	13. База для подзарядки и хранения
5. Бреющий блок для волос на теле	14. Кнопка включения и выключения прибора
6. Бреющий блок для волос в носу/ушах	15. Корпус прибора
7. Насадка-бритва	16. LED-дисплей
8. Насадка для стрижки волос: 4, 5, 6 мм	17. Кнопка для замены насадок
9. Насадка для ухода за бородой	

ИНДИКАТОРЫ НА ДИСПЛЕЕ

	<p>Индикатор оставшегося заряда батареи</p> <p>Когда прибор включен, на LED-дисплее отображается оставшийся заряд батареи.</p>
	<p>Индикатор заряда</p> <p>Мигает:</p> <ul style="list-style-type: none"> – при снижении заряда до 5%, чтобы напомнить о подзарядке; – постоянно во время зарядки, пока батарея не зарядится полностью на 100%.

	<p>Индикатор скорости</p> <p>В приборе предусмотрены две скорости работы, которые регулируются кнопкой «Вкл./выкл.».</p>
	<p>Функция блокировки прибора от случайного включения</p> <p>Чтобы активировать ее, удерживайте нажатой кнопку включения и выключения в течение трех секунд.</p> <p>Прибор отключится и на экране три раза мигнет иконка .</p> <p>Чтобы отключить блокировку, повторно удерживайте нажатой кнопку «Вкл./выкл.».</p>

СМАЗКА И РЕГУЛИРОВКА

ВНИМАНИЕ!

- **Перед первым использованием смажьте зубья лезвий маслом.**

- Перед началом стрижки проверьте прибор, убедитесь, что между зубьями лезвий нет излишков масла. Включите прибор и посмотрите на ход лезвий, они должны двигаться беспрепятственно.
- Для смазки режущего комплекта лезвий допускается использовать только масло, входящее в комплект поставки прибора. В каждую точку наносится не более 1 капли масла, затем нужно дать машинке поработать примерно 30 секунд, чтобы масло распределилось по трущимся поверхностям. После этого излишки масла удаляются сухой тканью или бумажной салфеткой.

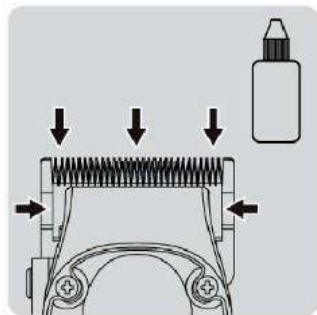

СМЕНА НАСАДОК

- Выберите нужную насадку.
- Перед установкой или снятием насадки убедитесь, что прибор выключен.
- Для установки/смены насадки, нажмите на кнопку установки/снятия насадки (п.17 на схеме прибора). Отсоедините насадку.
- При установке новой насадки вставьте необходимую насадку на верхнюю часть прибора. Зафиксируйте насадку, осторожно нажав на нее до щелчка.

ПЕРЕД ПЕРВЫМ ИСПОЛЬЗОВАНИЕМ

- Перед первым использованием прибора или после длительного перерыва в эксплуатации необходима зарядка аккумулятора.
- Перед началом использования полностью зарядите прибор в течение полутора часов с помощью адаптера для зарядки (в комплекте). Рекомендуется заряжать прибор полностью перед каждым бритьем.

- Прибор можно заряжать двумя способами:
 1. Поместите прибор в базу для подзарядки и хранения, а затем подключите базу к розетке.
 2. Подключите прибор в розетку напрямую.
- После подключения прибора к сети или его установки на подставку для хранения и подзарядки на LED-дисплее загорится индикатор, означающий процесс зарядки, и процент заряда.
- Для уменьшения времени заряда аккумулятора рекомендуется заряжать прибор в выключенном состоянии.
- Вынимайте адаптер из розетки, когда батарея полностью заряжена.
- Дважды в год полностью разряжайте аккумулятор, дав прибору поработать до полной остановки. Затем полностью зарядите прибор.

ЭКСПЛУАТАЦИЯ

Примечание: после транспортировки или хранения прибора при пониженной температуре необходимо выдержать его при комнатной температуре не менее трех часов.

СТРИЖКА ВОЛОС ГОЛОВЫ

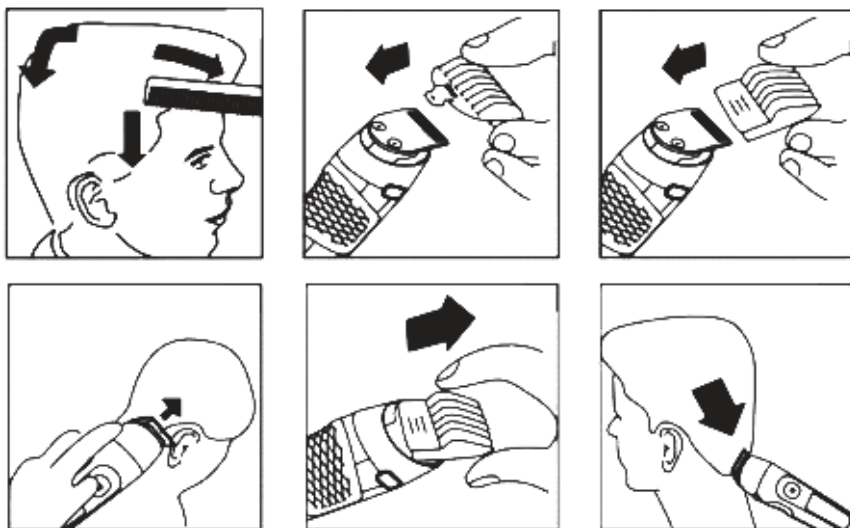

1. Перед началом использования выберите нужную насадку (для установки длины стрижки волос) и наденьте ее на прибор (см. раздел СМЕНА НАСАДОК).

2. Тщательно расчешите и при необходимости высушите волосы. Накиньте на плечи парикмахерскую накидку для стрижки, чтобы избежать попадания волос за воротник и на одежду.
3. Включите прибор.
4. Во время стрижки следите, чтобы плоская сторона лезвий или насадки всегда контактировала с кожей головы - это обеспечит ровный срез. Проводите стрижку против направления роста волос.
5. Несколько раз равномерно проведите по одному и тому же участку волос для достижения лучшего результата.
6. Не забывайте расчесывать волосы, чтобы удалить срезанные волосы и убедиться в отсутствии неровных прядей.
7. Для стрижки очень коротких волос используйте корпус прибора только с режущей насадкой и без гребня.

СТРИЖКА БОРОДЫ И УСОВ

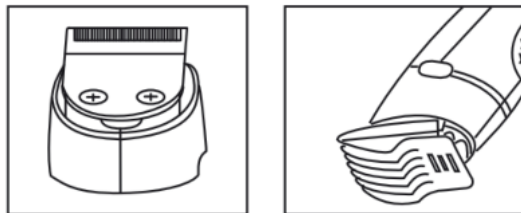

Прибор используется для моделирования или подравнивания бороды и усов.

- Перед началом стрижки расчешите бороду и усы. При использовании прибора в первый раз рекомендуется установить насадку на максимальную длину стрижки, чтобы научиться работать прибором.
- Для эффекта трехдневной щетины достаточно минимальной длины 4 мм, для стиля «полная борода» достаточно 6 мм. Перед началом работы определите, какой стиль вам подходит.
- Используйте прибор под прямым углом без насадки, чтобы коротко подстричь бороду. В этом случае прибор срезает волосы очень близко к голове, оставляя 0,5 мм. Будьте внимательны во время стрижки без насадки.
- Рекомендуется производить стрижку в следующем порядке:
 1. Подстригите бороду, затем – усы и волосы под губой.
 2. Для стрижки бороды перемещайте прибор режущим блоком вверх (с надетой на него насадкой) в направлении снизу вверх от шеи к лицу. По мере скопления волос на насадке очищайте ее, отключая прибор от сети.
 3. Создайте сначала контуры бороды по линии шеи, потом – по линии щек. Обработайте виски.

ВНИМАНИЕ!

Не надавливайте сильно на прибор, чтобы щетина выстригалась равномерно. Для снятия волос с области шеи и щек извлеките насадку и проводите им снизу вверх до намеченной границы бороды. Для создания ровных контуров держите прибор режущими лезвиями вниз и стригите по намеченной линии. Оставшиеся нежелательные короткие волоски на шее, щеках, под губой удаляются начисто с помощью бритвы.

СТРИЖКА ВОЛОС НА ТЕЛЕ

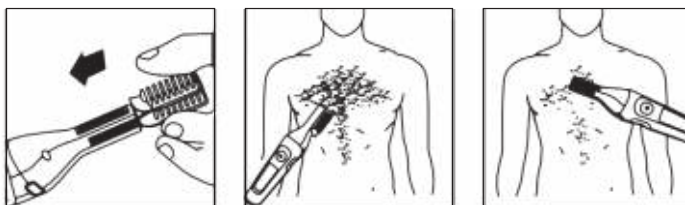

1. Наденьте на прибор бреющий блок для тела и насадку для ухода за волосами на теле.
2. Расчешите волосы на спине или груди перед началом стрижки.
3. Насадка позволяет устанавливать длину стрижки. При первой стрижке рекомендуется установить максимальную длину.
4. Включите прибор.
5. Медленно перемещайте прибор против роста волос. Во время стрижки следите, чтобы плоская часть гребня постоянно контактировала с кожей.
6. Если во время стрижки на лезвиях скопились волосы, выключите прибор, снимите насадку и очистьте ее.
7. Вы можете использовать бреющий блок для тела без насадки, тогда прибор будет срезать волосы очень близко к коже, оставляя 0,5 мм. Будьте осторожны при использовании бреющего блока без насадки.

ПОДРАВНИВАНИЕ БРОВЕЙ ПО ДЛИНЕ

1. Расчешите волоски бровей по направлению их роста.
2. Включите прибор.
3. Перемещайте насадку по брови от ее внешнего края к переносице (против направления роста волос).

ИСПОЛЬЗОВАНИЕ НАСАДКИ-БРИТВЫ



1. Держите бритву под прямым углом к поверхности кожи и брейтесь против направления роста бороды.
2. Во время бритья натягивайте кожу на таких участках лица, как подбородок, для достижения лучшего результата.

УДАЛЕНИЕ ВОЛОС В НОСУ ИЛИ УШАХ



- Установите насадку для ухода за носом, ушами и бровями.
- Плавно введите насадку-триммер в ноздрю или ухо.
- Осторожно перемещайте триммер в носу или ухе вперед-назад, одновременно проворачивая.
- Не допускайте углубления стригущей части в ноздрю или ухо более чем на 5 мм.

УДАЛЕНИЕ ЛИШНИХ ВОЛОС С БРОВЕЙ

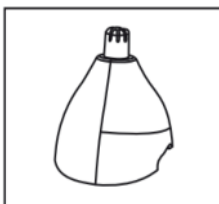

- Установите насадку для ухода за носом, ушами и бровями.

- Осторожно проведите лезвиями, чтобы удалить отдельные ненужные волосы вдоль линии бровей или торчащие из самих бровей.
- Для полного удаления волос приложите прибор к коже и передвигайте его по желаемой зоне.
- Удаляйте волосы медленными, хорошо контролируруемыми движениями.

ДИЗАЙН СТРИЖКИ

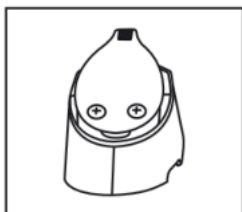

1. При использовании насадки для дизайна стрижки волосы должны быть сухими.
2. Перемещайте насадку по голове, чтобы сделать узор на стрижке или подстричь усы, виски или срезать единичные волосы.

ОЧИСТКА И УХОД

- Перед чисткой отключите прибор и дайте ему полностью остыть.
- Отсоедините насадку от прибора, промойте ее теплой водой и высушите.
- Для чистки прибора используйте щеточку (в комплекте). Прочистите ножи и все доступные места, куда могли забиться волосы. Перед повторной установкой насадки на прибор дайте ей полностью высохнуть.
- В процессе чистки нужно следить за тем, чтобы мелкие волоски не остались на лезвиях. Если они промаслятся, то впоследствии могут стать причиной выхода прибора из строя. Также негативно отразится на его работе и большое количество масла на ножах.
- Протрите прибор антибактериальной салфеткой или слегка влажной тканью. При этом следите, чтобы влага не попала внутрь корпуса. После этого смажьте прибор маслом (см. раздел СМАЗКА И РЕГУЛИРОВКА).
- Повторяйте эти действия после каждого использования.
- Не используйте абразивные чистящие средства и органические растворители.
- Ни в коем случае не погружайте прибор в воду.

УСТРАНЕНИЕ НЕИСПРАВНОСТЕЙ

Запрещены самостоятельный ремонт прибора и внесение изменений в его конструкцию!

НЕИСПРАВНОСТЬ	ВОЗМОЖНЫЕ ПРИЧИНЫ	УСТРАНЕНИЕ НЕИСПРАВНОСТЕЙ
Прибор не включается.	Прибор перегрелся от долгого использования.	Подождите пока прибор остынет.
	Прибор поврежден.	Обратитесь в сервисный центр.
	Розетка неисправна.	Проверьте напряжение в розетке, включив в нее другой прибор.

ВНИМАНИЕ! Механические повреждения корпуса, аксессуаров и комплектующих частей не являются гарантийным случаем.

ТРАНСПОРТИРОВКА И ХРАНЕНИЕ

- Транспортировка прибора проводится всеми видами транспорта в соответствии с правилами перевозки грузов.
- При транспортировке в заводской упаковке необходимо обеспечить защиту от повреждений, исключив возможность воздействия атмосферных осадков и агрессивной среды.
- При транспортировке без заводской упаковки рекомендуется использовать воздушно-пузырьковую пленку и тару из гофрированного картона.
- Рекомендуется качественно обернуть каждый элемент прибора в пленку и расположить в таре вертикально.
- Свободное расстояние между элементами прибора необходимо проложить воздушно-пузырьковой пленкой или сложенным картоном с целью исключения их свободного перемещения по таре в процессе транспортировки.
- Храните прибор в упакованном виде в помещениях при температуре воздуха от 5 до 40 °С и относительной влажности воздуха до 80 % при 25 °С.
- Перед хранением убедитесь, что прибор отключен от электросети и полностью остыл.

УТИЛИЗАЦИЯ

- В целях защиты окружающей среды после окончания срока службы прибора и элементов питания не выбрасывайте их вместе с обычными бытовыми отходами. Передайте прибор и элементы питания в специализированные пункты для дальнейшей утилизации.
- Отходы, образующиеся при утилизации прибора, подлежат обязательному сбору с последующей утилизацией в установленном порядке.

- Для получения дополнительной информации об утилизации прибора обратитесь в местный муниципалитет, службу утилизации бытовых отходов или в магазин, где вы приобрели данный прибор.
- Данный прибор соответствует требуемым европейским и российским стандартам безопасности и гигиены.

ПРАВИЛА И УСЛОВИЯ МОНТАЖА

Данный прибор не требует какого-либо монтажа или постоянной фиксации.

РЕАЛИЗАЦИЯ ПРИБОРА

Прибор предназначен для реализации через розничные торговые сети и не требует специальных условий.

УСЛОВИЯ ОГРАНИЧЕНИЯ ПОЛЬЗОВАНИЯ

Данный прибор предназначен только для работы в домашних некоммерческих зонах в соответствии с мерами безопасности и назначения, описанных в данном руководстве пользователя.

HYUNDAI

Наименование устройства

Модель

Серийный номер

Дата продажи

Фирма-продавец

Адрес фирмы-продавца

Телефон фирмы-продавца

С условиями гарантийного обслуживания ознакомлен и согласен.
Подтверждаю получение исправного изделия. Претензий к
внешнему виду не имею.

Печать

Подпись покупателя

Отрывной талон 1

Модель

Серийный номер

Дата продажи

Продавец:

Информация о покупателе:

Отрывной талон 2

Модель

Серийный номер

Дата продажи

Продавец:

Информация о покупателе:

Отрывной талон 3

Модель

Серийный номер

Дата продажи

Продавец:

Информация о покупателе:

ГАРАНТИЙНЫЕ ОБЯЗАТЕЛЬСТВА

Уважаемый покупатель!

При оформлении покупки требуйте проверки комплектности, внешнего вида и основных режимов работы изделия, правильность и полноту заполнения настоящего гарантийного талона, Компания HYUNDAI выражает Вам признательность за Ваш выбор. При возникновении каких-либо проблем при эксплуатации изделия обращайтесь в ближайшие авторизованные сервисные центры (АСЦ). Адреса и телефоны АСЦ Вы можете узнать: в магазине; у наших дилеров; на сайте компании: www.hyundai-electronics.com.ru; по телефону: 8 800 302 03 94. Только эти сервисные центры имеют право и соответствующую квалификацию обслуживать технику HYUNDAI. Убедительно просим Вас во избежание недоразумений внимательно изучить Инструкцию по эксплуатации и проверить правильность заполнения гарантийного талона. Гарантийные обязательства обретают силу при возможности однозначного определения гарантийности изделия для чего необходимо: наличие правильно и четко указанных в гарантийном талоне модели, серийного номера, а также совпадение серийного номера и модели на изделии с указанными в гарантийном талоне. Запрещается вносить какие-либо изменения в идентификационные данные в гарантийном талоне и на изделии, а также стирать их или переписывать. Нарушение этих условий может привести к необходимости проведения экспертизы для установления гарантийности изделия. Данным гарантийным талоном компания HYUNDAI подтверждает принятие на себя обязательств по удовлетворению требований потребителей, установленных действующим законодательством о защите прав потребителей, в случае обнаружения недостатков изделия. Однако, компания HYUNDAI оставляет за собой право отказать в гарантийном сервисном обслуживании изделия в случае несоблюдения изложенных ниже условий. Все условия гарантийных обязательств действуют в рамках законодательства о защите прав потребителей и регулируются законодательством страны, на территории которой они предоставлены.

Гарантийный срок

Гарантийные обязательства действуют в течение 24 (двадцати четырёх) месяцев с даты продажи изделия, при соблюдении настоящих Условий. При отсутствии чека, подтверждающего дату продажи, и отсутствия печати продавца в гарантийном талоне, гарантийный срок исчисляется от даты выпуска и равен 24 (двадцати четырёх) месяцам.

Условия гарантии

- Гарантия предоставляется только на модели, официально поставляемые компанией HYUNDAI и прошедшие сертификацию.
- Гарантия предоставляется покупателю, приобретающим и использующим свой товар для личных или бытовых нужд.
- Покупатель обязуется при возникновении неисправности в изделии обратиться в АСЦ для проведения гарантийного ремонта.
- Гарантийные обязательства не распространяются на принадлежности и аксессуары, входящие в комплектность изделия - элементы питания (батареи, аккумуляторы), монтажные приспособления, также гарантия не распространяется на:

- микроволновые печи: на решетки для гриля, стеклянные блюда, ролпиковые кольца, муфты вала мотора, элементы пароварки, лампы подсветки, слюдяные пластины, предохранители, аккумуляторы;
- духовые шкафы: на внешние и внутренние стекла дверей, стеклянные поверхности панели управления, ручки двери и ручки управления, подносы, решетки, телескопические направляющие, стеклянные тарелки, керамические тарелки, вертепа, термощупы, лампы подсветки;
- пылесосы: на щетки, насадки, трубки, шланги, пылесборники, фильтры, аккумуляторы;
- стиральные машины: на шланги для подвода и слива воды;
- посудомоечные машины: на шланги для подвода и слива воды, корзины для загрузки посуды, распылители, лампы подсветки;
- варочные панели: на стеклянные поверхности, ручки управления, чугунные решетки, газовые конфорки, жиклеры;
- кухонные вытяжки: на декоративные короба, воздуховоды, лампочки, фильтры;
- холодильники: на полки, лотки и ящики, лампочки;
- прочую МБТ: на аксессуары и принадлежности, идущие в комплекте, расходные материалы (предметы с ограниченным сроком службы), пульты дистанционного управления.

5. Изделие снимается с гарантийного обслуживания в случаях:

- если изделие использовалось в целях, не соответствующих его прямому назначению;
- если нарушены правила эксплуатации, изложенные в Руководстве по эксплуатации;
- нарушения сохранности гарантийных пломб;
- если изменен, удален или неразборчива серийный номер изделия;
- изменения внутреннего устройства или попытки самостоятельного ремонта изделия;
- получения деформации, изменения геометрии корпуса товара;
- монтажа, подключения и установки изделия, выполненных не в соответствии с Руководством по эксплуатации.

6. Гарантийные обязательства не распространяются на:

- механические повреждения, возникшие после передачи изделия потребителю;
- повреждения, вызванные воздействием влаги, высоких или низких температур, коррозией, окислением;
- повреждения, вызванные попаданием внутрь посторонних предметов, веществ, жидкостей, насекомых, животных;
- повреждения, вызванные стихией, пожаром, бытовыми факторами, случайными внешними факторами (скачок напряжения в электрической сети, гроза и т.п.);
- дефекты, возникшие вследствие естественного износа при эксплуатации изделия. При этом под естественным износом понимаются последствия эксплуатации изделия, вызвавшие ухудшение их технического состояния и внешнего вида из-за использования данного изделия или использования агрессивных чистящих средств, приведших к удалению символов и надписей на внешних поверхностях товара;
- некомплектность товара, которая была обнаружена покупателем после передачи товара от продавца;
- повреждения, вызванные несоответствием стандартам параметров электрических сетей и других подобных внешних факторов.

В вышеуказанных случаях Изготовитель снимает с себя ответственность за возможный вред, прямо или косвенно нанесенный продукцией людям, домашним животным, имуществу.

7. Изделие может быть снято с гарантийного обслуживания, если будет установлено, что нарушены гарантийные пломбы, имеются следы разбора и других, не предусмотренных инструкцией по эксплуатации, вмешательств.

8. Не подлежат гарантийному ремонту изделия с дефектами, возникшими вследствие выхода из строя деталей, обладающих ограниченным сроком службы или ограниченным гарантийным сроком.

9. Настройка и установка (сборка, подключение и т.п.) изделия, описанные в документации, прилагаемой к товару, могут быть выполнены как самим пользователем, так и специалистами АСЦ соответствующего профиля и фирм-продавцов (на платной основе). При этом лицо (организация), установившее изделие, несет ответственность за правильность и качество установки (настройки). Стоит обратить внимание на значимость правильной установки изделия, как для его надежной работы, так и для получения гарантийного и бесплатного сервисного обслуживания. Необходимо требовать от специалиста по установке внести все необходимые сведения об установке в гарантийный талон.

10. Настройка изделия, порядок которой изложен в Руководстве по эксплуатации, не относится к гарантийному обслуживанию. Производитель оставляет за собой право изменять характеристики устройств и их комплектность без предварительного уведомления.

Уважаемые покупатели! Перед обращением в сервисный центр внимательно изучите раздел «Возможные неисправности» в Руководстве по эксплуатации.

По лицензии Hyundai Corporation Holdings, Korea
Licensed by Hyundai Corporation Holdings, Korea

Отрывной талон 3

Отрывной талон 2

Отрывной талон 1

Прибор принят, претензий не имею

Прибор принят, претензий не имею

Прибор принят, претензий не имею

Подпись

Подпись

Подпись

HYUNDAI

КОНТАКТНАЯ ИНФОРМАЦИЯ

Изготовитель:

Merlion Consulting Services (Shenzhen) Co., Ltd.

Address: No. 5B55, Building 8, Xinghua Gong Ye Dasha, No. 4, Gong Ye Liu Road, Nanshan District, Shenzhen, China

Мерлион Консалтинг Сервисес (Шэньчжэнь) Ко., Лтд

Адрес: офис 5B55, здание 8, Синхуа Гун Е Да Ша, № 4, ул. Гун Е Лю, Наньшань, г. Шэньчжэнь, Китай

Сделано в Китае

Импортер и организация, уполномоченная на принятие претензий от потребителей:

ООО «Мерлион»

Московская обл., г. Красногорск, б-р Строителей, д. 4

По лицензии Hyundai Corporation Holdings, Корея

Licensed by Hyundai Corporation Holdings, Korea

Изготовитель оставляет за собой право изменения комплектации, технических характеристик и внешнего вида товара.

Для получения более подробной информации об устройстве посетите сайт:

www.hyundai-electronics.com.ru

Телефон сервисной службы: 8-800-302-0394

Расчетный срок службы устройства составляет 3 года при условии использования устройства в строгом соответствии с настоящим руководством пользователя.

Дата производства указана на упаковке и на наклейке на устройстве.

Гарантийный срок: 2 года

