

**Смою грязь,
помою пол!**

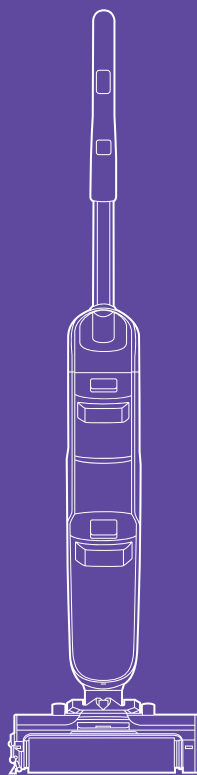

**Вертикальный беспроводной
мощный пылесос КТ-5229**

Если у вас возникнут трудности с использованием нашей техники, перед обращением в магазин просим позвонить на горячую линию Kitfort:

8-800-775-56-87

(пн-пт с 9:30 до 17:30 по московскому времени)

info@kitfort.ru

Мы расскажем про особенности работы прибора и проконсультируем по любым другим вопросам

Содержание

Общие сведения.....	4
Комплектация	5
Устройство вертикального беспроводного моющего пылесоса	5
Подготовка к работе и использование	8
Чистка и обслуживание	15
Уход и хранение.....	19
Устранение неполадок	19
Технические характеристики	22
Меры предосторожности.....	24
Другие товары Kitfort.....	26

Общие сведения

Вертикальный беспроводной моющий пылесос КТ-5229 очень удобен для проведения сухой и влажной уборки. По умолчанию устройство подает воду на валик турбощеточки. Для сильных загрязнений предусмотрена усиленная подача воды. Для проведения сухой уборки устройство оснащено специальным режимом без подачи воды.

Благодаря работе от аккумулятора во время использования пылесос не нужно включать в сеть, и провода не будут мешать уборке. Полностью заряженный пылесос работает около 55 минут.

В данном приборе есть голосовой помощник, который подскажет вам действия с пылесосом. Данную функцию при желании можно отключить с помощью кнопки на корпусе.

Принцип работы моющего пылесоса КТ-5229 прост: благодаря непрерывному вращению валика турбощеточки поступающая на него вода равномерно распределяется по поверхности пола, а затем всасывается пылесосом и попадает в резервуар для грязной воды. Валик турбощеточки покрыт микрофиброй — материалом, который хорошо впитывает воду. За счет того, что валик турбощеточки вращается и на него подается чистая вода, он самоочищается во время работы и не оставляет разводов на полу. Боковая щетка предназначена для защиты турбощеточки от крупного мусора. В комплект входит запасной валик турбощеточки с боковой щеткой.

Вы сами можете выбрать, сколько воды подавать на валик турбощеточки, включив соответствующий режим. У устройства три режима работы: режимы влажной уборки со стандартной или усиленной подачей воды и режим сухой уборки (без подачи воды). Усиленная подача воды используется для удаления более сложных загрязнений. Во время работы в этом режиме расход воды увеличивается, а валик турбощеточки вращается быстрее, в сравнении со стандартной подачей воды.

Благодаря системе всасывания моющим пылесосом КТ-5229 можно засасывать пролитые жидкости и убирать влажный мусор, что не получится сделать обычным пылесосом.

В крышке резервуара для грязной воды установлен поролоновый фильтр с фильтром тонкой очистки и сетчатым фильтром, которые защищают двигатель от пыли и грязи.

Резервуары для чистой и грязной воды, а также блок фильтров и валик турбощеточки легко снимаются и очищаются. В комплекте идет ершик для чистки валика турбощеточки, резервуаров для воды и всасывающего отверстия. Моющий пылесос оснащен функцией самоочистки, что очень удобно и экономит время.

Удлинительная ручка устройства съемная, что позволяет хранить пылесос компактно. Хранить пылесос можно на базе, через которую он заряжается. На базе для зарядки предусмотрены отсеки для валика турбощеточки, фильтра тонкой очистки и ершика для чистки. Переносить устройство удобно благодаря ручке для переноски на моторном блоке.

Моющий пылесос предназначен только для гладких напольных покрытий внутри помещений и не подходит для уборки ковровых покрытий и мягкой мебели или для уборки на улице.

Комплектация

1. Моющий пылесос — 1 шт.
 - Моторный блок — 1 шт.
 - Удлинительная ручка — 1 шт.
 - Резервуар для чистой воды с заглушкой — 1 шт.
 - Резервуар для грязной воды с крышкой — 1 шт.
 - Фильтр тонкой очистки с сетчатым и поролоновым фильтрами — 1 шт.*
 - Крышка турбощетки — 1 шт.
2. Валик турбощетки с боковой щеткой — 2 шт.**
3. Блок питания — 1 шт.
4. База для зарядки — 1 шт.
5. Ершик для чистки с ситом — 1 шт.
6. Руководство по эксплуатации — 1 шт.
7. Коллекционный магнит — 1 шт.***

*установлен в крышку резервуара для грязной воды

**один может быть установлен в устройство

***опционально

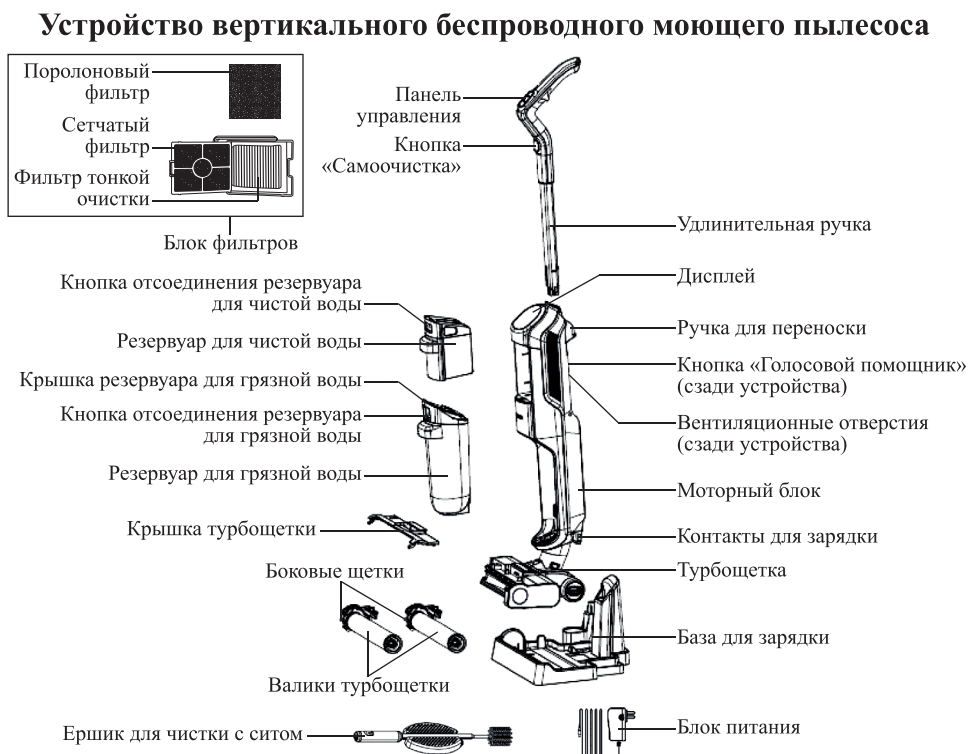

Панель управления

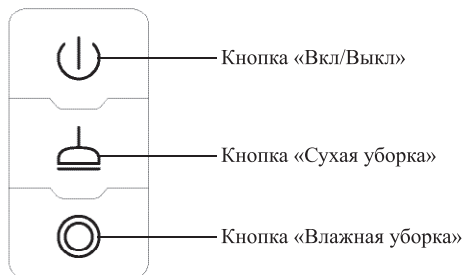

Дисплей

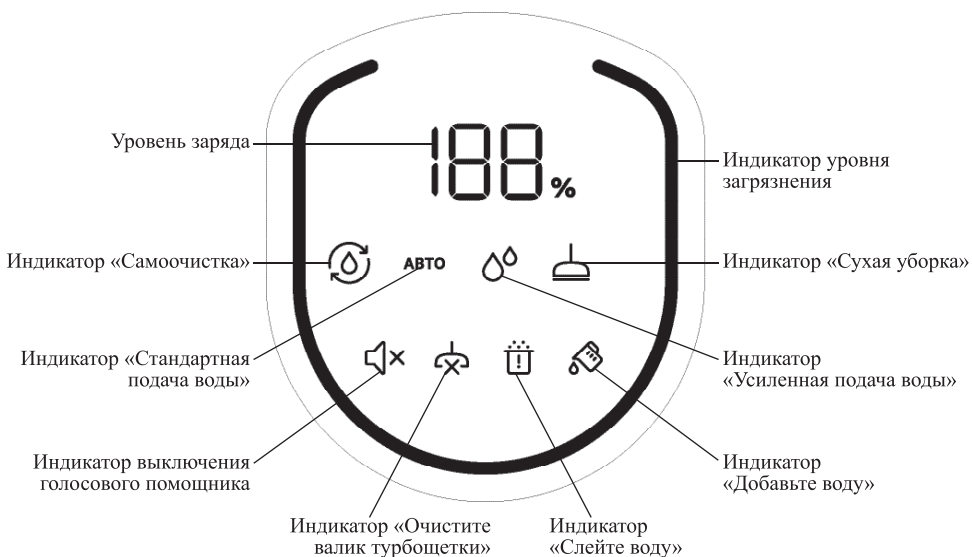

Кнопка «Вкл/Выкл» включает и выключает устройство. Чтобы включить пылесос, выведите его из состояния вертикальной парковки и нажмите на данную кнопку. Загорится дисплей, по умолчанию устройство начнет работу в режиме влажной уборки со стандартной подачей воды. Чтобы выключить устройство, нажмите на кнопку «Вкл/Выкл» еще раз — индикатор уровня загрязнения мигнет трижды, все индикаторы на дисплее погаснут. Устройство также автоматически выключится при возвращении в состояние вертикальной парковки.

Во время работы на дисплее горит **уровень заряда** (от 0 до 100%). Во время зарядки уровень заряда мигает. Когда пылесос зарядился полностью, уровень заряда «100%» горит непрерывно.

Кнопка «Влажная уборка» включает режим влажной уборки и циклически переключает уровни подачи воды — стандартный и усиленный. Усиленная подача

воды используется для более сильных загрязнений, т.к. количество подаваемой воды в данном режиме больше, а скорость вращения валика турбощетки выше, чем при стандартной подаче воды. При нажатии на данную кнопку загорается **индикатор «Усиленная подача воды»** или **индикатор «Стандартная подача воды»** в зависимости от выбранного уровня подачи воды.

При включении пылесос по умолчанию подает воду из резервуара для чистой воды на валик турбощетке. Для отключения подачи воды выберите режим сухой уборки, нажав на **кнопку «Сухая уборка»**, на дисплее загорится **индикатор «Сухая уборка»**. Чтобы вернуться к влажной уборке, нажмите на кнопку «Влажная уборка».

При переполнении резервуара для грязной воды на дисплее загорится **индикатор «Слейте воду»**. Когда закончится вода в резервуаре для чистой воды, загорится **индикатор «Добавьте воду»**.

Индикатор уровня загрязнения показывает уровень загрязнения очищаемой поверхности, меняя цвет. Красный цвет сигнализирует о высоком уровне загрязнения. В случае небольшого загрязнения данный индикатор горит синим. В процессе работы цвет индикатора уровня загрязнения меняется: чем большая часть индикатора горит красным, а не синим, тем сильнее загрязнение. В случае возникновения ошибки в процессе работы устройства (резервуар для грязной воды не установлен в моторный блок, установлен неправильно или переполнен, валик турбощетке заблокирован) индикатор уровня загрязнения будет мигать красным.

При установке устройства на базу для зарядки индикатор кнопки «Самоочистка» будет мигать, на дисплее отобразится уровень заряда. Нажмите на **кнопку «Самоочистка»**, через несколько секунд устройство запустит самоочистку, на дисплее загорится **индикатор «Самоочистка»**. Перед тем как включать самоочистку, убедитесь, что база для зарядки подключена к сети, в резервуаре для чистой воды есть вода, а резервуар для грязной воды пуст. Самоочистка завершится автоматически через 90 секунд, индикатор «Самоочистка» погаснет.

Индикатор «Очистите валик турбощетке» загорается на дисплее при попадании в валик турбощетке крупного мусора. Валик турбощетке перестанет вращаться, выключите устройство и очистите валик турбощетке.

Кнопка «Голосовой помощник» находится на задней стороне моторного блока. Нажмите на кнопку «», чтобы отключить голосового помощника, на дисплее загорится **индикатор выключения голосового помощника**. При установке на базу для зарядки данный индикатор также будет гореть.

Ершик для чистки с ситом предназначен для удобной очистки валика турбощетке, резервуаров для воды и всасывающего отверстия. С помощью крючка с лезвием, находящимся в ершике, удобно срезать накрутившийся мусор. Чтобы опустошить резервуар для грязной воды, используйте сито для сбора мусора.

Пылесос устанавливается на **базу для зарядки** не только для зарядки аккумулятора, но и для запуска, самоочистки, а также во время перерывов в уборке и для длительного хранения. Ершик для чистки, валик турбощетке и фильтр тонкой очистки во время просушки удобно хранить в специальных отсеках на базе для зарядки.

Боковая щетка на валике турбощетке предназначена для защиты турбощетке от крупного мусора.

Подготовка к работе и использование

Сборка пылесоса

1. Вставьте удлинительную ручку в моторный блок до щелчка. Чтобы снять удлинительную ручку, нажмите на кнопку снятия тупым твердым предметом (отверткой, обратным концом карандаша или ручки и пр.), при этом потяните вверх удлинительную ручку. Кнопка снятия удлинительной ручки находится сзади моторного блока.

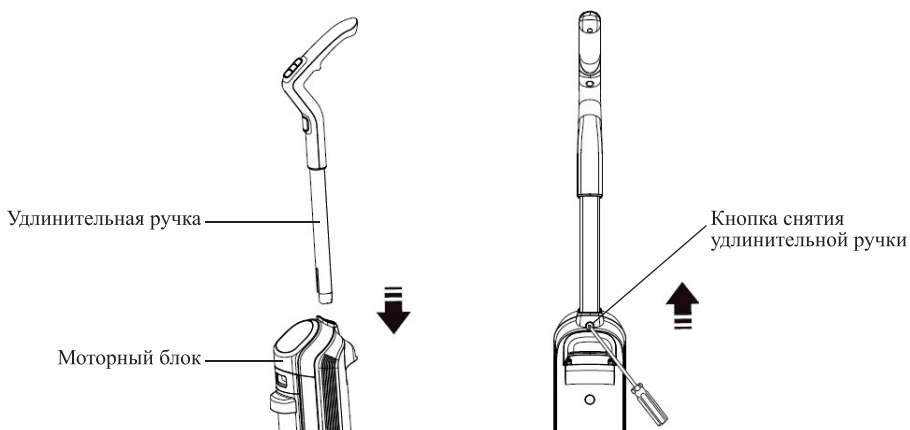

2. Вставьте резервуар для чистой воды в моторный блок и надавите до щелчка. При установке заглушка резервуара для чистой воды должна быть плотно закрыта. Чтобы закрыть заглушку, вставьте ее в отверстие в резервуаре для чистой воды и прижмите.

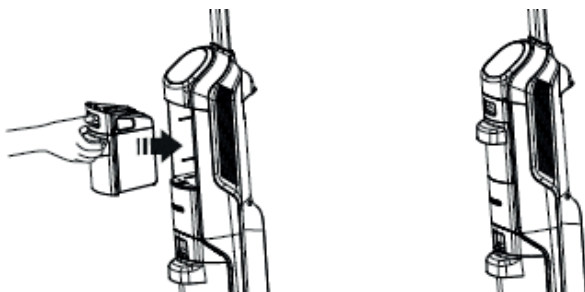

- Закройте резервуар для грязной воды крышкой и установите в нее блок фильтров. Сначала положите в углубление крышки резервуара поролоновый фильтр. Сверху вставьте фильтр тонкой очистки сетчатым фильтром вниз, совместив выступы в крышке резервуара с углублениями в фильтре тонкой очистки. Подробнее о том, как собирать и разбирать блок фильтров, читайте в главе «Очистка блока фильтров».

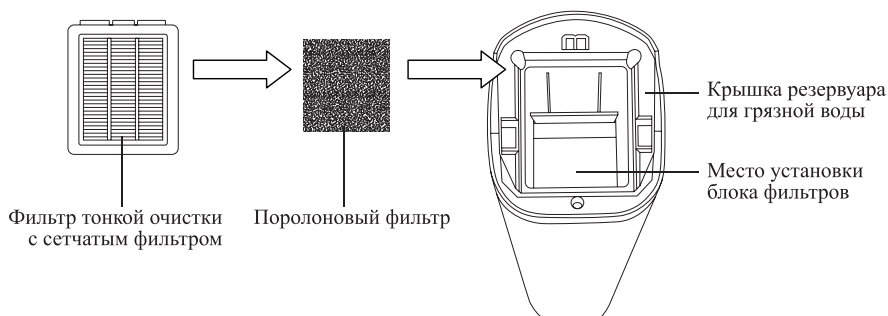

- Установите резервуар для грязной воды в моторный блок. Для этого совместите дно резервуара для грязной воды с клапаном на моторном блоке и прислоните резервуар к пылесосу, надавив на верхнюю часть резервуара до щелчка.

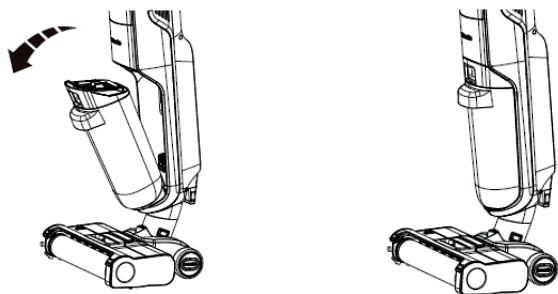

- Снимите крышку турбощетки, нажав на ее фиксатор и аккуратно потянув крышку в сторону от устройства. Крышка турбощетки полностью снимется, когда крючки выпадут из углублений в турбощетке.

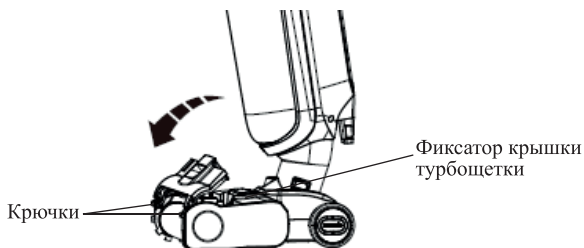

- Установите боковую щетку на валик турбощеточки, закрутив ее против часовой стрелки на ось валика турбощеточки. Ось находится на стороне с фиксатором.

Примечание. Не рекомендуется использовать устройство без установленной боковой щетки: она препятствует загрязнению турбощеточки.

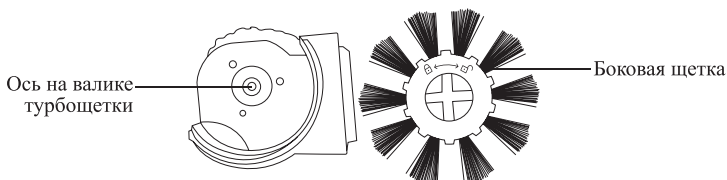

- Установите валик турбощеточки в турбощеточку. Для этого сначала наденьте правую сторону валика (без фиксатора и боковой щетки) на ось турбощеточки, а затем опустите левую сторону валика до щелчка. При этом выступы на фиксаторе должны попасть в пазы турбощеточки. Чтобы снять валик турбощеточки, передвиньте фиксатор валика турбощеточки влево в положение «☐» и потяните валик турбощеточки вверх.

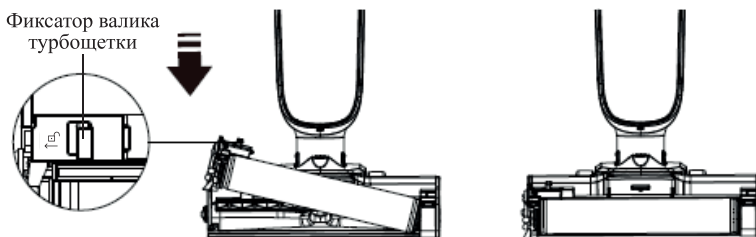

- Закройте турбощеточку крышкой, вставив крючки на крышке в углубления на турбощеточке и прижав крышку к устройству до щелчка.

Примечание. Не используйте устройство без крышки турбощеточки, т.к. она защищает от брызг, летящих от валика турбощеточки во время вращения.

- Вы можете хранить ершик для чистки и размещать валик турбощеточки и фильтр тонкой очистки для просушки на базе для зарядки. Для ершика для чистки предусмотрен специальный зажим.

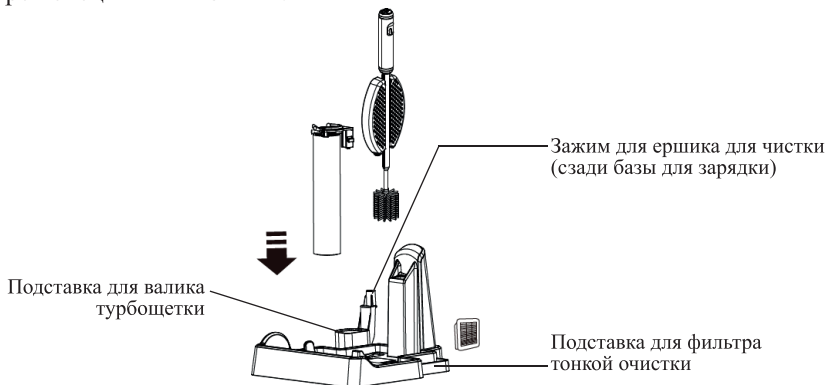

Зарядка аккумулятора

Перед первым использованием зарядите пылесос.

Нажмите на кнопку «Вкл/Выкл», чтобы проверить уровень заряда аккумулятора. На дисплее при включении отобразится уровень заряда в процентах. Чем больше цифра, тем выше уровень заряда. Аккумулятор устройства можно заряжать с любым уровнем разряженности. Перед зарядкой не требуется предварительной полной разрядки аккумулятора.

Аккумулятор устройства литий-ионный. Зарядка аккумулятора должна производиться при температуре от 5 до 40 °С. Не заряжайте аккумулятор при отрицательных температурах и не допускайте его нагрева выше 45 °С. Если вы принесли пылесос с холода, перед зарядкой аккумулятора дайте ему нагреться при комнатной температуре в течение 2 часов.

1. Подключите блок питания сначала в разъем для подключения на базе для зарядки, а затем к розетке.

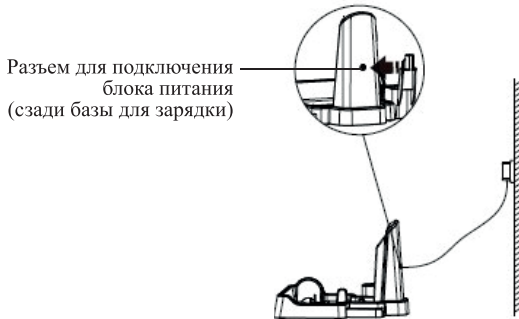

2. Установите пылесос на базу для зарядки, вставив выступ моторного блока с контактами в углубление на базе для зарядки, как показано на рисунке ниже.

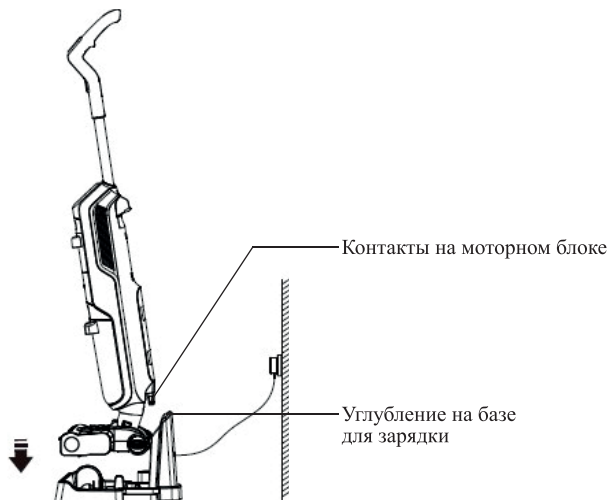

При установке пылесоса на базу для зарядки на дисплее загорится уровень заряда в процентах, индикатор кнопки «Самоочистка» будет мигать. Уровень заряда будет мигать и начнет расти — это означает, что процесс зарядки начался. Когда на дисплее будет непрерывно гореть «100%» — устройство полностью заряжено.

Время полной зарядки аккумулятора составляет приблизительно 5 часов.

Храните моющий пылесос при температуре от 5 до 40 °С. Если устройство не используется в течение длительного времени, заряжайте его каждые три месяца, чтобы предотвратить повреждение аккумулятора. Рекомендуется хранить устройство наполовину заряженным. Для этого сначала полностью разрядите аккумулятор пылесоса, затем заряжайте его примерно 2,5 часа, чтобы на дисплее загорелось значение «50%».

Внимание! Не храните пылесос с полностью разряженным аккумулятором, так как аккумулятор может испортиться. В результате хранения аккумулятора в разряженном состоянии может значительно уменьшиться емкость аккумулятора и, как следствие, время работы пылесоса. В крайних случаях аккумулятор может полностью выйти из строя и перестать заряжаться.

Использование

1. Перед использованием пылесоса освободите рабочую поверхность от вещей и шнуров, которые может засосать пылесос.
2. Снимите резервуар для чистой воды, зажав кнопку отсоединения резервуара для чистой воды и потянув резервуар в сторону от моторного блока. Откройте заглушку резервуара и наполните его чистой водой комнатной температуры. Не наполняйте резервуар выше отметки «МАКС». Установите резервуар обратно в моторный блок.

Примечания. Температура воды не должна превышать 50 °С.

Не добавляйте в резервуар для чистой воды моющие средства во избежание выхода устройства из строя.



3. Снимите пылесос с базы для зарядки и поставьте на пол. Придерживая щетку ногой, выведите пылесос из вертикального положения, как показано на рисунке ниже. Пылесос не будет работать в вертикальном положении и автоматически выключится, если вы вернете его в состояние вертикальной парковки.

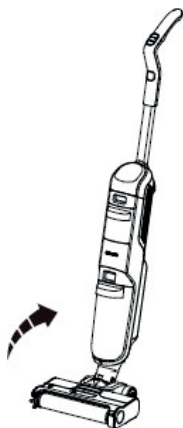

4. Для включения пылесоса нажмите на кнопку «Вкл/Выкл». После включения валик турбощетки начнет вращаться, устройство будет работать в режиме влажной уборки со стандартной подачей воды. На дисплее будут гореть уровень заряда, индикатор «Стандартная подача воды», индикатор уровня загрязнения будет отображать степень загрязнения очищаемой поверхности за счет цвета. Если вы отключили функцию голосового помощника, то на дисплее будет гореть «Индикатор выключения голосового помощника».

Примечания. Во время работы следите за уровнем заряда и индикаторами на дисплее.

Не наклоняйте прибор слишком сильно (угол наклона не должен превышать 60°).

5. Для включения усиленной подачи воды нажмите на кнопку «Влажная уборка», загорится индикатор «Усиленная подача воды».
6. Чтобы использовать пылесос в режиме сухой уборки, нажмите на кнопку «Сухая уборка», загорится индикатор «Сухая уборка».
7. Чтобы остановить работу устройства в любой момент, нажмите на кнопку «Вкл/Выкл» — индикатор уровня загрязнения мигнет трижды, все индикаторы на дисплее погаснут. Устройство также автоматически выключится при возвращении в состояние вертикальной парковки.

Примечание. Не оставляйте надолго пылесос с мокрым валиком турбощетки на полу, так как это может повредить напольное покрытие. При длительном перерыве в работе поставьте устройство на базу для зарядки. В противном случае некоторые типы полов (паркет, ламинат и т.п.) могут отсыреть от мокрого валика турбощеток.

8. Если вращение валика турбощеток будет заблокировано крупным мусором, на дисплее загорится индикатор «Очистите валик турбощеток», а индикатор уровня загрязнения будет мигать красным в течение 10 секунд, а затем погаснет. Валик турбощеток перестанет вращаться, выключите устройство и очистите валик турбощеток, как описано в главе «Очистка турбощеток».

9. Когда уровень воды в резервуаре для грязной воды достигнет отметки «МАКС» (440 мл), на дисплее загорится индикатор «Слейте воду», индикатор уровня загрязнения будет мигать красным. Через 10 секунд устройство автоматически отключится. Переведите устройство в состояние вертикальной парковки. Затем снимите резервуар для грязной воды, зажав кнопку отсоединения резервуара для грязной воды и потянув резервуар в сторону от устройства. Потяните вверх крышку резервуара, чтобы снять ее, и вылейте грязную воду. Вставьте крышку и установите резервуар обратно, если хотите продолжать уборку.
 10. Когда в резервуаре для чистой воды останется мало воды, на дисплее будет гореть индикатор «Добавьте воду». Количество воды в резервуаре для чистой воды легко определить визуально благодаря прозрачным стенкам резервуара. Выключите пылесос, нажав на кнопку «Вкл/Выкл», переведите устройство в состояние вертикальной парковки. Нажмите на кнопку отсоединения резервуара для чистой воды, снимите резервуар для чистой воды, откройте заглушку и наполните его. Закройте заглушку, установите резервуар обратно и включите прибор для продолжения уборки.
 11. По окончании уборки нажмите на кнопку «Вкл/Выкл» для выключения пылесоса. Переведите устройство в состояние вертикальной парковки и установите пылесос на базу для зарядки. Обязательно опустошите оба резервуара для воды сразу после использования и тщательно просушите их. Очищайте валик турбощеткой после каждого использования, как описано в разделе «Чистка и обслуживание».
- Внимание!** Если не производить тщательную чистку резервуаров, фильтров и валика турбощеткой, не сушить их перед установкой, то возможно появление неприятного запаха и грязных разводов.

Советы

Подача воды зависит от загрязнения пола. Если пол грязный, то необходимо подавать больше воды на валик турбощеткой и использовать режим влажной уборки с усиленной подачей воды. При подаче воды на валик турбощеткой он промывается, а грязная вода всасывается, при этом происходит тщательное очищение пола.

Если грязь на полу засохла, для ее уборки понадобится больше времени. При необходимости несколько раз пройдитесь пылесосом по местам с засохшей грязью.

Внимание! Не добавляйте в резервуар для воды моющие средства, т.к. пена может повредить мотор устройства!

При уборке всегда следите за уровнем воды в резервуаре для грязной воды. Если резервуар для грязной воды наполнен почти до максимальной отметки, выключите пылесос, снимите резервуар и слейте грязную воду. В противном случае на дисплее загорится индикатор «Слейте воду», индикатор уровня загрязнения будет мигать красным, устройство автоматически отключится. Промойте резервуар для грязной воды и установите его обратно, если хотите продолжить уборку.

Пылесос можно использовать для сухой уборки. Нажмите на кнопку «Сухая уборка», если хотите просто пропылесосить пол. Устройство предназначено только для гладких напольных покрытий внутри помещений и не подходит для уборки ковровых покрытий и мягкой мебели, а также уборки на улице.

Чистка и обслуживание

По окончании уборки устанавливайте прибор на базу для зарядки, так как влажный валик турбощетки может повредить напольное покрытие.

Протирайте моторный блок, удлинительную ручку и базу для зарядки влажной, а затем сухой мягкой тканью. Перед чисткой базы для зарядки обязательно отключите ее от сети во избежание поражения электрическим током. Не допускайте попадания воды внутрь моторного блока, в вентиляционные отверстия, место установки удлинительной ручки, разъем для блока питания на базе для зарядки, область контактов на базе для зарядки и моторном блоке, а также на органы управления и блок питания. Регулярно протирайте контакты для зарядки на базе и устройстве сухой мягкой тканью.

Вылейте воду из резервуаров для чистой и грязной воды сразу после окончания уборки во избежание появления неприятного запаха. Используйте сито на ершике для чистки, чтобы собрать мусор. Сито можно поднять и зафиксировать горизонтально (на ершике есть выступы для фиксации).

Промойте резервуары в теплой воде с мягкой губкой или ершиком для чистки (входит в комплект). Используйте неабразивные чистящие средства при необходимости. Блок фильтров, установленный в крышку резервуара для грязной воды, очищайте по мере загрязнения отдельно, как описано в главе «Очистка блока фильтров». Тщательно просушите все части устройства перед их установкой в моторный блок.

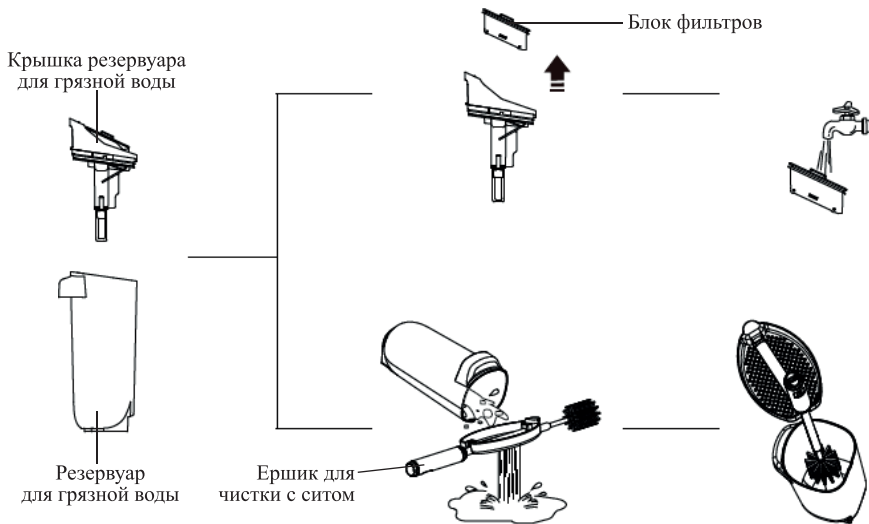

Очищайте валик турбощетки после каждого использования, запуская функцию самоочистки. Периодически проводите очистку с помощью ершика, как описано в главе «Очистка турбощетки». Крышка турбощетки съемная, поэтому ее можно промывать под проточной водой. Перед установкой в устройство валика турбощетки и крышки тщательно просушите их.

Очищайте всасывающее отверстие пылесоса с помощью ершика для чистки, как описано в главе «Очистка всасывающего отверстия».

Самоочистка

1. Убедитесь, что в резервуаре для чистой воды достаточно воды для самоочистки — выше отметки «» (200 мл), а резервуар для грязной воды пуст. При необходимости слейте воду из резервуара для грязной воды. Оба резервуара должны быть установлены в моторный блок.
2. Установите пылесос на базу, как при зарядке аккумулятора. При установке пылесоса на базу для зарядки, подключенную к сети питания, на дисплее загорится уровень заряда в процентах, индикатор кнопки «Самоочистка» будет мигать.

Внимание! База для зарядки должна быть подключена к блоку питания, а блок питания — к розетке, иначе запустить самоочистку не получится.

3. Нажмите на кнопку «Самоочистка» на удлинительной ручке, индикатор данной кнопки будет гореть непрерывно, на дисплее появится индикатор «Самоочистка». Валик турбощеточки начнет вращаться, индикатор уровня загрязнения будет отображать, насколько загрязнен валик турбощеточки: если цвет красный, загрязнение сильное.

Примечания. Валик турбощеточки может заблокироваться мусором в процессе самоочистки, индикатор уровня загрязнения загорится красным. Остановите самоочистку, снимите пылесос с базы для зарядки и достаньте валик турбощеточки. Удалите мусор вручную.

Боковую щетку рекомендуется снимать с валика турбощеточки перед запуском самоочистки.



4. Самоочистка завершится автоматически через 90 секунд. Если вы хотите остановить процесс раньше, нажмите на кнопку «Самоочистка» — индикатор данной кнопки и индикатор «Самоочистка» на дисплее погаснут.

Примечание. С помощью функции самоочистки вы можете очистить валик турбощеточки и полость вокруг него, а также всасывающее отверстие. Запускать самоочистку рекомендуется после каждого использования.

5. Очистите резервуар для грязной воды во избежание появления неприятного запаха. Вылейте остатки воды из резервуара для чистой воды.

Очистка блока фильтров

В крышке резервуара для грязной воды находится блок фильтров.

1. Снимите крышку с резервуара для грязной воды. Аккуратно вытащите фильтр тонкой очистки с сетчатым фильтром из нее, взявшись за держатели и потянув фильтр тонкой очистки с сетчатым фильтром в сторону от крышки. Достаньте поролоновый фильтр, который находится под фильтром тонкой очистки.

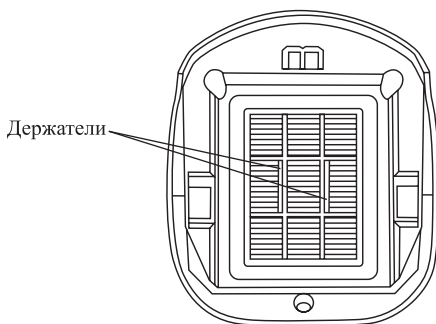

2. Поднимите сетчатый фильтр. Его можно снять с фильтра тонкой очистки, осторожно достав каждый крючок из отверстий по очереди. Однако делать так не рекомендуется, чтобы не повредить детали сетчатого фильтра.
3. Промойте и очистите фильтры от мусора без использования моющих средств или щеток. Не трите фильтры, поскольку они могут повредиться от механических воздействий. Промойте крышку резервуара для грязной воды и место установки блока фильтров под проточной водой и тщательно просушите. Обязательно дайте фильтрам высохнуть.

Примечание. Если в пылесос установить плохо промытые или влажные фильтры, они могут давать посторонний запах.

4. Положите поролоновый фильтр в место установки блока фильтров в крышке. Сверху установите фильтр тонкой очистки держателями вверх так, чтобы выступы в крышке резервуара для грязной воды попали в углубления на фильтре. Если вы снимали сетчатый фильтр, перед установкой фильтра тонкой очистки наденьте на него сетчатый фильтр крючками в отверстия. Будьте осторожны, чтобы не сломать крючки.

Очистка турбощетки

1. Для отсоединения валика турбощетки сначала надо снять крышку турбощетки. Нажмите на фиксатор крышки турбощетки и аккуратно потяните крышку в сторону от устройства. Крышка полностью снимется, когда крючки выпадут из углублений в турбощетке.
2. Передвиньте фиксатор валика турбощетки влево в положение «» и потяните валик турбощетке вверх.
3. Промойте крышку турбощетке под проточной водой и высушите.
4. Снимите боковую щетку, открутив ее по часовой стрелке.

- Очистите валик турбощетки от накрутившихся волос, ниток и пыли: аккуратно срежьте их крючком с лезвием, находящимся в ершике. Чтобы вытащить крючок с лезвием, потяните выступ на обратной стороне ершика. Чтобы убрать лезвие, нажмите на кнопку складывания лезвия. Будьте аккуратны, чтобы не задеть волокно самого валика.

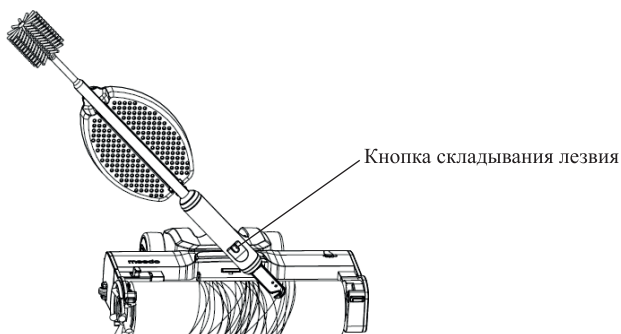

- Промойте валик турбощетки в теплой воде от пыли и грязи, используя ершик, и тщательно просушите. Для этого можно установить валик турбощетки на базу для зарядки. Не используйте для сушки фен. Дождитесь, когда валик полностью высохнет, прежде чем устанавливать его в турбощетку.

Очистка всасывающего отверстия

После использования пылесоса рекомендуется очищать всасывающее отверстие. Для этих целей используйте ершик.

- Снимите крышку и валик турбощетки, как описано в главе «Сборка пылесоса».
- Ершиком вычистите загрязнения из всасывающего отверстия наружу.
- После окончания чистки протрите всасывающее отверстие влажной, а затем сухой тканью.

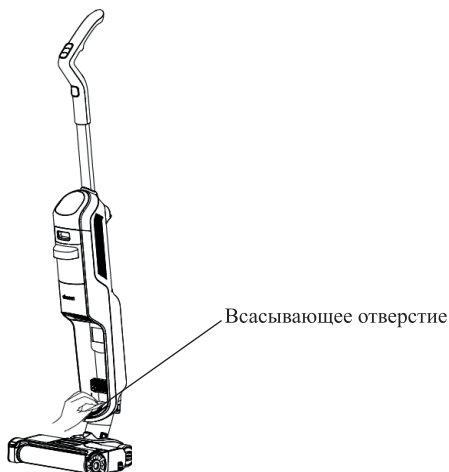

Уход и хранение

Храните мощный пылесос при температуре от 5 до 40 °С в сухом и прохладном месте, недоступном для детей. Избегайте попадания прямых солнечных лучей на устройство. Пылесос и аксессуары удобно хранить на базе для зарядки. Если прибор не используется в течение длительного времени, очистите его, как описано в разделе «Чистка и обслуживание», разберите и уберите в коробку или пакет для защиты от пыли.

Если устройство не используется в течение длительного времени, заряжайте его каждые три месяца, чтобы предотвратить повреждение аккумулятора. Рекомендуется хранить устройство наполовину заряженным. Для этого сначала полностью разрядите аккумулятор пылесоса, затем заряжайте его примерно 2,5 часа, чтобы на дисплее горело значение «50%».

Устранение неполадок

Устройство не включается

Возможная причина	Решение
Разряжен аккумулятор	Зарядите аккумулятор
Резервуар для грязной воды полон, на дисплее горит индикатор «Слейте воду», индикатор уровня загрязнения мигает красным	Очистите резервуар для грязной воды и установите в корпус прибора
Резервуар для грязной воды не установлен или неплотно установлен в корпус прибора, на дисплее горит индикатор «Слейте воду», индикатор уровня загрязнения мигает красным	Установите резервуар для грязной воды в корпус прибора правильно
Прибор находится в вертикальном положении	Устройство не включается в состоянии вертикальной парковки, если не установлено на базу для зарядки, подключенную к сети питания

Устройство не заряжается, дисплей не горит

Возможная причина	Решение
Нет напряжения в сети	Проверьте наличие напряжения в сети
Штекер блока питания не до конца установлен в разъем для зарядки	Плотно установите штекер блока питания в разъем для зарядки на базе
Блок питания не подключен к розетке	Подключите блок питания к розетке
Блок питания поврежден	Обратитесь в сервисный центр
Контакты для зарядки на базе или пылесосе загрязнились	Очистите контакты для зарядки, как описано в разделе «Чистка и обслуживание»

Аккумулятор не держит заряд

Возможная причина	Решение
Недостаточное время зарядки	Полностью зарядите аккумулятор
Аккумулятор исчерпал свой ресурс	Обратитесь в сервисный центр

Пылесос перестал работать во время использования

Возможная причина	Решение
Аккумулятор разрядился, уровень заряда ниже 1%	Зарядите аккумулятор
Прибор был переведен в вертикальное положение	Устройство автоматически выключается в состоянии вертикальной парковки
Резервуар для грязной воды не установлен в моторный блок, установлен неправильно или переполнен, на дисплее горит индикатор «Слейте воду», индикатор уровня загрязнения мигает красным	Снимите и очистите резервуар для грязной воды, а затем установите его обратно в моторный блок в соответствии с главой «Сборка пылесоса»
Валик турбощетки перестал вращаться, на дисплее горит индикатор «Очистите валик турбощеток», индикатор уровня загрязнения мигает красным	Выключите устройство и очистите валик турбощеток в соответствии с главой «Очистка турбощеток». Установите валик турбощеток обратно в моторный блок. При необходимости запустите самоочистку

Вода не подается

Возможная причина	Решение
Резервуар для чистой воды не установлен или установлен неправильно	Установите резервуар для чистой воды правильно в соответствии с главой «Сборка пылесоса»
В резервуаре для чистой воды нет воды, на дисплее горит индикатор «Добавьте воду»	Добавьте воду в резервуар для чистой воды, не превышая отметку «МАКС»
Вы нажали на кнопку «Сухая уборка»	В устройстве предусмотрен режим без подачи воды. Чтобы включить подачу воды, нажмите на кнопку «Влажная уборка»

Слабая сила всасывания

Возможная причина	Решение
Низкий заряд аккумулятора	Зарядите аккумулятор
Всасывающее отверстие пылесоса заблокировано крупным мусором	Очистите всасывающее отверстие
Валик турбощеток загрязнен волосами или крупным мусором	Выключите устройство и очистите турбощетку от мусора и волос. При необходимости запустите самоочистку

Возможная причина	Решение
Фильтры загрязнены	Если фильтр сильно загрязнен, звук работы устройства станет громче. Очистите фильтр, как описано в главе «Очистка блока фильтров»
Слишком много воды в резервуаре для грязной воды	Очистите резервуар для грязной воды
Загрязнение очищаемой поверхности слишком сильное	Включите усиленную подачу воды, нажав на кнопку «Влажная уборка», на дисплее загорится индикатор «Усиленная подача воды»

Из корпуса или из всасывающего отверстия брызгает вода

Возможная причина	Решение
Блок фильтров не установлен в крышку резервуара для грязной воды	Установите блок фильтров в крышку резервуара для грязной воды
Резервуар для чистой воды заполнен выше отметки «МАКС»	Вылейте лишнюю воду и не наполняйте резервуар выше отметки «МАКС»
Всасывающее отверстие заблокировано	Отключите устройство, снимите резервуар для грязной воды. Очистите всасывающее отверстие на моторном блоке
Слишком много воды в резервуаре для грязной воды	Вылейте воду из резервуара для грязной воды
Вы слишком сильно наклонили прибор	Не наклоняйте прибор слишком сильно (угол наклона не должен превышать 60°)

Валик турбощетки не вращается

Возможная причина	Решение
Валик турбощетки заблокирован, на дисплее горит индикатор «Очистите валик турбощетки»	Выключите устройство и очистите валик турбощеток в соответствии с главой «Очистка турбощеток». Установите валик турбощеток обратно в моторный блок. При необходимости запустите самоочистку
Валик турбощеток не установлен или установлен неправильно	Установите валик турбощеток, как описано в главе «Сборка пылесоса»
Порван приводной ремень	Обратитесь в сервисный центр

Посторонний запах из пылесоса при работе

Возможная причина	Решение
Если в пылесос установить влажные резервуары и фильтры, они могут «задохнуться» и начать давать посторонний запах	После промывки фильтров и резервуаров полностью высушите их перед установкой
Засосали пахучее вещество	Промойте фильтр и резервуар для грязной воды

Капли воды вылетают с валика турбощетки и попадают на пол

Возможная причина	Решение
Валик турбощетки слишком мокрый	Переведите пылесос в режим «Сухая уборка», дайте пылесосу засосать всю воду
Не установлена крышка турбощетки	Установите крышку турбощетки, как описано в главе «Сборка пылесоса»

Голосовой помощник не работает

Возможная причина	Решение
Вы нажали на кнопку «Голосовой помощник» (сзади моторного блока), на дисплее появился индикатор выключения голосового помощника	Нажмите на кнопку «↵», чтобы включить голосового помощника, индикатор выключения голосового помощника на дисплее погаснет

Если ваша ситуация не отображена выше, пишите нам на адрес info@kitfort.ru, приложив фотографии или видеофайлы, фиксирующие вашу проблему. Пришлите также фотографию наклейки с серийным номером, расположенную на дне или на задней части корпуса устройства.

По вопросам приобретения расходных материалов или аксессуаров пишите нам на osh@kitfort.ru.

Технические характеристики

- Блок питания:
 - вход: ~100–240 В, 50/60 Гц, 0,8 А
 - выход: ≈22 В, 1 А
- Аккумулятор: Li-Ion 18,5 В, 5,2 А*ч (96,2 Вт*ч)
- Мощность: 170 Вт
- Класс защиты от поражения электрическим током:
 - блока питания: II
 - пылесоса: III
- Время зарядки: 5 ч
- Время работы: до 55 мин
- Уровень шума: ≤80 дБА
- Емкость резервуара для чистой воды: 680 мл
- Рабочая емкость резервуара для грязной воды: 440 мл
- Класс поролонового фильтра: 20–25 ррi
- Класс фильтра тонкой очистки: H10
- Длина шнура блока питания: 1,7 м
- Размер устройства: 287 × 233 × 1145 мм
- Размер упаковки: 327 × 290 × 744 мм
- Вес нетто: 5,4 кг
- Вес брутто: 6,8 кг

Срок службы: 2 года

Срок гарантии: 1 год

Товар сертифицирован:



Производитель: Сучжоу ЕУП Илектрик Ко., Лтд. №90 Цзиньшань Роуд, Нью Дистрикт, Сучжоу Сити, Цзянсу Провинс, Китай.

Импортер: ООО «Аэро-Трейд». 197022, г. Санкт-Петербург, ул. Инструментальная, д. 3, литера П, помещ. 3-Н.

Страна происхождения: Китай.

Уполномоченная организация для принятия претензий на территории РФ: ООО «Аэро-Трейд». 197022, г. Санкт-Петербург, ул. Инструментальная, д. 3, литера П, помещ. 3-Н.

Горячая линия производителя: 8-800-775-56-87 (пн-пт с 9:30 до 17:30 по московскому времени), info@kitfort.ru

Адреса сервисных центров вы можете узнать у оператора горячей линии или на сайте kitfort.ru

Требуется особая утилизация. Во избежание нанесения вреда окружающей среде необходимо отделить данный объект от обычных отходов и утилизировать его наиболее безопасным способом, например, сдать в специальные места по утилизации.

Месяц и год изготовления указаны на нижней стороне упаковочной коробки.

Производитель имеет право на внесение изменений в дизайн, комплектацию, а также в технические характеристики изделия в ходе совершенствования своей продукции без дополнительного уведомления об этих изменениях.

Условия гарантии

Падение силы всасывания из-за засорения резервуара для грязной воды или фильтров пылесоса не является гарантийным случаем. Очистка резервуара для грязной воды и фильтров — это необходимая операция, которую следует проводить регулярно и самостоятельно, как это указано в разделе «Чистка и обслуживание».

Механические повреждения корпуса, аксессуаров или составных частей устройства не являются гарантийным случаем.

Выход турбощетки из строя вследствие засорения шерстью, волосами или иными загрязнениями не является гарантийным случаем. Во избежание этого регулярно очищайте валик турбощетки в соответствии с разделом «Чистка и обслуживание».

Повреждение мотора устройства из-за использования моющих средств не является гарантийным случаем. В резервуар для чистой воды можно добавлять только воду.

Пылесос паркуйте вертикально таким образом, чтобы его случайно не задеть и не уронить, иначе при падении он может сломаться, и это не будет считаться гарантийным случаем.

Выход устройства из строя вследствие попадания порошков, жидкостей или посторонних предметов внутрь моторного блока, в вентиляционные отверстия, место установки удлинительной ручки, разъем для блока питания на базе для зарядки, область контактов на базе для зарядки и моторном блоке, а также на органы управления и блок питания не является гарантийным случаем.

Меры предосторожности

Пожалуйста, внимательно прочтите инструкцию по эксплуатации. Обратите особое внимание на меры предосторожности. Всегда держите инструкцию под рукой.

1. Устройство предназначено для использования в бытовых условиях и может применяться в квартирах, загородных домах, гостиничных номерах, офисах и других подобных местах для непромышленной и некоммерческой эксплуатации.
2. Используйте пылесос только по назначению и в соответствии с указаниями, изложенными в данном руководстве. Нецелевое использование устройства будет считаться нарушением условий надлежащей эксплуатации.
3. Перед подключением устройства к электрической розетке убедитесь, что параметры электропитания, указанные на нем, совпадают с параметрами используемого источника питания.
4. Для предотвращения поражения электрическим током не погружайте устройство в воду и другие жидкости.
5. Не используйте устройство, если какие-либо части прибора повреждены. Во избежание поражения электрическим током не разбирайте устройство самостоятельно — для его ремонта обратитесь к квалифицированному специалисту. Помните, неправильная сборка устройства повышает опасность поражения электрическим током при эксплуатации.
6. Детям, людям с ограниченными физическими, сенсорными или умственными способностями, а также лицам, не обладающим достаточными знаниями и опытом, разрешается пользоваться пылесосом только под контролем лиц, ответственных за их безопасность, или после инструктажа по эксплуатации устройства. Не позволяйте детям играть с пылесосом.
7. Контролируйте работу пылесоса, когда рядом находятся дети или домашние животные.
8. Не включайте подачу воды с пустым резервуаром для чистой воды. Это может привести к повреждению устройства.
9. Не оставляйте работающий прибор без присмотра. Выключите его и отключите от сети или источника питания, если не используете прибор длительное время или перед проведением обслуживания. Помните, оставленный без присмотра прибор может стать источником возгорания!
10. Устанавливайте базу для зарядки пылесоса только на устойчивую горизонтальную поверхность на расстоянии не менее 10 см от стены. Устанавливайте пылесос так, чтобы дети не могли случайно включить прибор.
11. Не пытайтесь обойти блокировку включения устройства.
12. Не допускайте падения прибора и не подвергайте его ударам.
13. Храните устройство в недоступных детям местах.
14. Используйте только предлагаемые производителем аксессуары или комплектующие. Использование иных дополнительных принадлежностей может привести к поломке устройства или получению травм.
15. Если из корпуса устройства вытекает вода, прибором пользоваться нельзя.

16. Избегайте попадания жидкостей, порошков и посторонних предметов внутрь моторного блока, в вентиляционные отверстия, место установки удлинительной ручки, разъем для блока питания на базе для зарядки, область контактов на базе для зарядки и моторном блоке, а также на органы управления и блок питания.
17. Не засасывайте пылесосом горячие или дымящиеся предметы, такие как, например, сигареты, спички или горячий пепел.
18. Будьте осторожны при уборке на лестнице.
19. Не используйте пылесос без установленных резервуаров, блока фильтров, валика и крышки турбощетки.
20. Перед использованием пылесоса освободите рабочую поверхность от разбросанных вещей и шнуров, которые может засосать пылесос.
21. Своевременно очищайте фильтры. Помните, что засоренные фильтры уменьшают силу всасывания, что может привести к ухудшению качества уборки.
22. Своевременно очищайте валик турбощетки от намотавшихся загрязнений, иначе может испортиться приводной механизм и мотор турбощетки.
23. Не нагревайте аккумулятор выше 45 °С. Избегайте попадания прямых солнечных лучей на устройство.
24. При повреждении блока питания его следует заменить специальным блоком питания или комплектом, полученным у изготовителя или сервисной службы.
25. Держите устройство вдали от источников тепла, а также от огня и искр.
26. Во время зарядки обеспечьте необходимую вентиляцию вокруг устройства.
27. После зарядки отсоедините шнур сначала от источника питания, затем от устройства.
28. Не добавляйте в резервуар для чистой воды моющие средства и иные жидкости, кроме воды.
29. Не прикасайтесь к блоку питания и пылесосу мокрыми руками.
30. Моющий пылесос предназначен только для гладких напольных покрытий внутри помещений и не подходит для уборки ковровых покрытий и мягкой мебели или уборки на открытом воздухе.

IM-1

Другие товары Kitfort



Аэрогриль КТ-2235

- 5 автоматических программ + ручные настройки
- емкость корзины — 2,6 л
- мощность 1300 Вт

Вертикальный пылесос КТ-5105

- 2 в 1: вертикальный и ручной пылесос
- емкость пылесборника — 900 мл
- мощность 600 Вт



Настольные часы КТ-3309

- беспроводная зарядка Qi
- 3 режима подсветки
- встроенный будильник

Вакууматор КТ-1526

- автоматическая упаковка
- вакуумирует сухие и влажные продукты
- режим вакуумирования в контейнеры





Всегда что-то новенькое!

Kitfort — современный и креативный бренд, который предлагает покупателям не только качественные товары по выгодной цене, но и радует подарками, конкурсами и живым интерактивом! Тысячи пользователей следят за нашими обновлениями и розыгрышами в социальных сетях. Присоединяйтесь к нам и вы!

Приветствуем вас в нашей группе «ВКонтакте»! Каждую неделю мы разыгрываем там десятки призов бытовой техники Kitfort. Участвуйте в морских боях, лотереях, творческих конкурсах и делайте репосты. Адрес группы: vk.com/kitfort

Если вы любите смотреть видео, введите в поиске YouTube: «Kitfort Show» и наслаждайтесь веселыми скетчами на нашем канале. В каждом новом выпуске мы разыгрываем самые популярные товары и новинки компании за комментарии от подписчиков. А содержание видеороликов заставит вас от души посмеяться и стать нашим другом и ценителем того, что мы делаем.

Подписывайтесь и будьте в деле вместе с Kitfort!

info@kitfort.ru

8-800-775-56-87