

# Comfy Wave

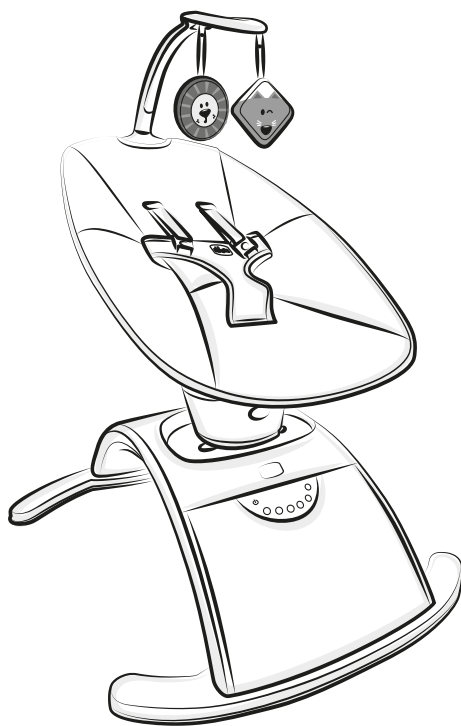

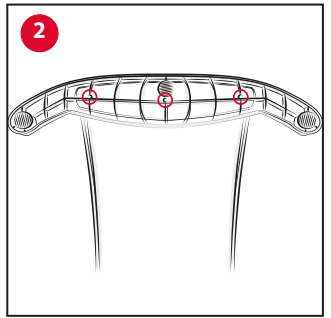

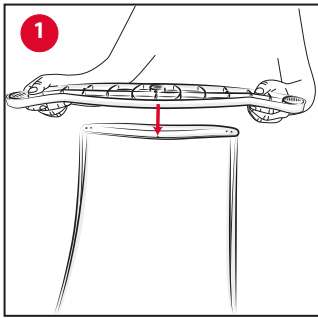

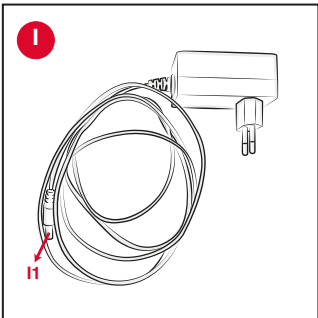
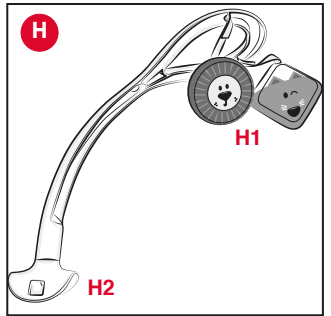
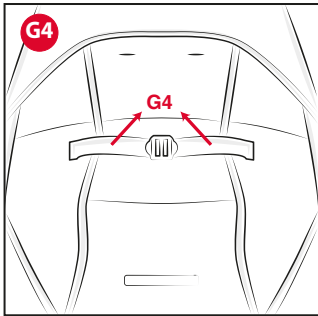
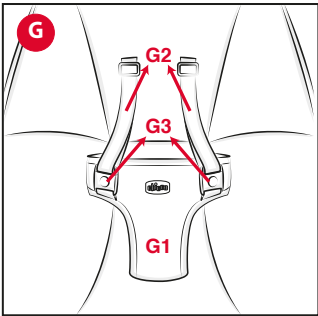
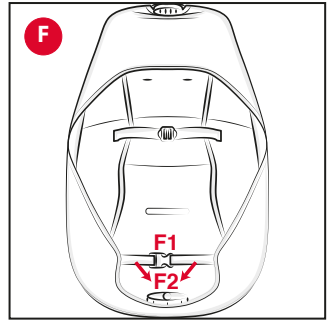
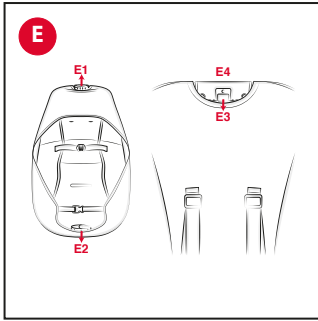
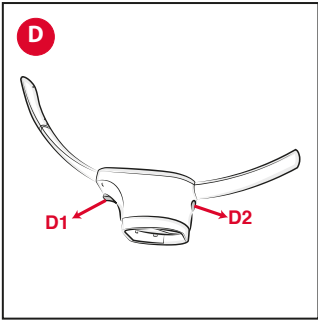
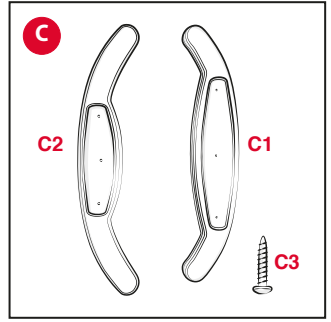
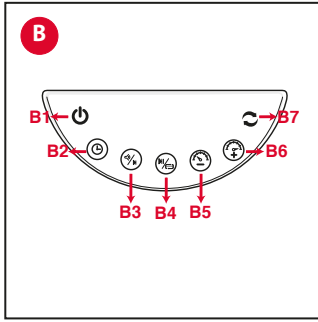
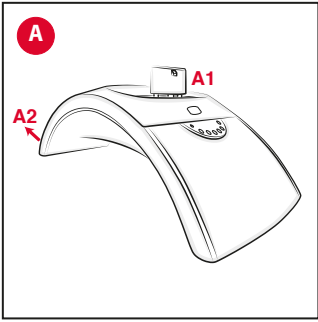
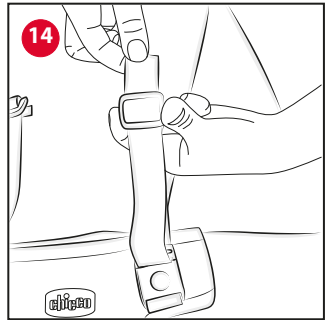
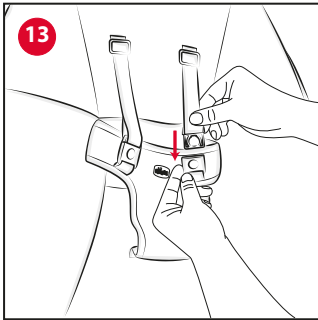
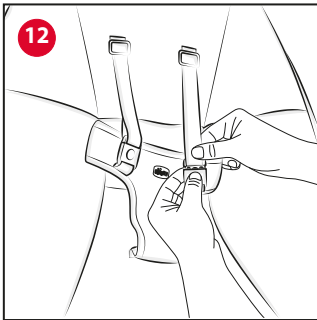
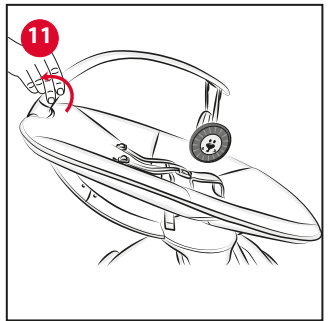
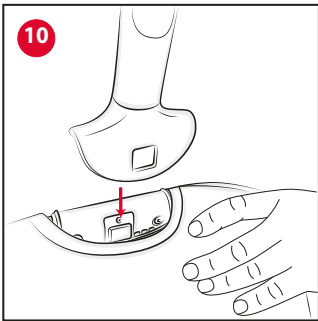
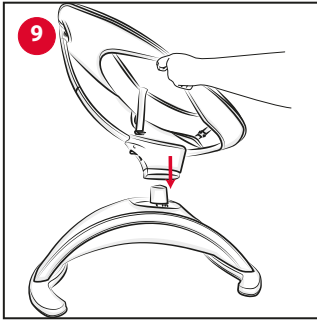
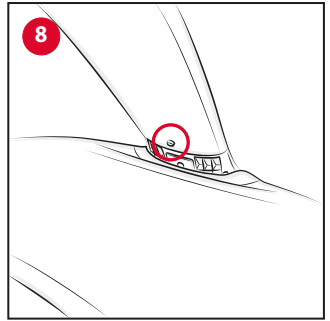
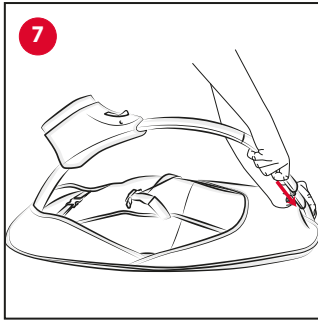
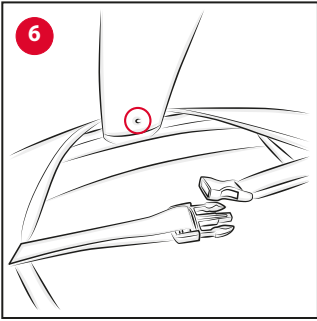
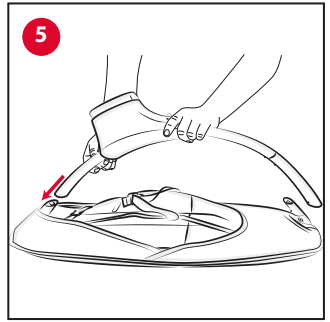
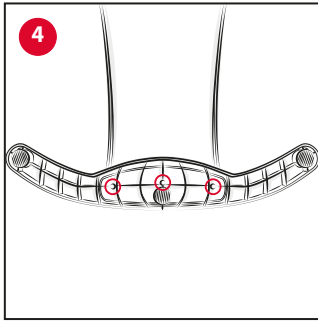
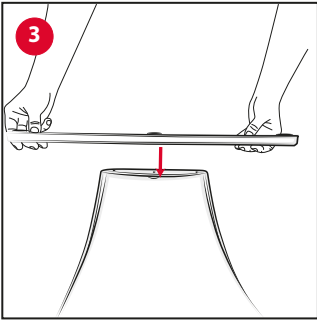

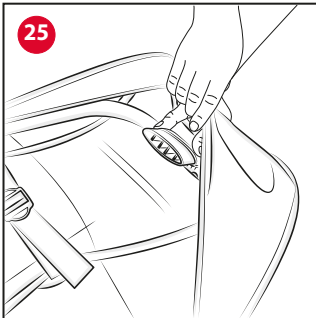
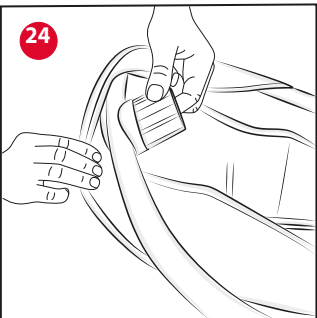
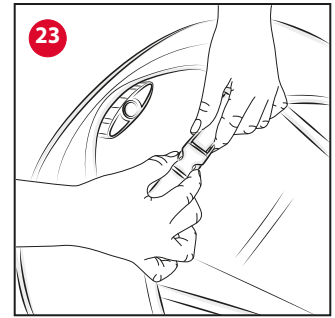
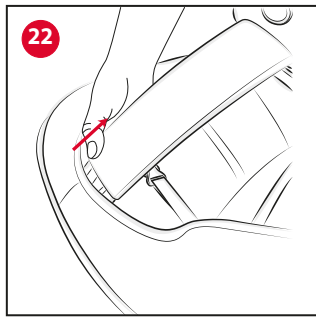
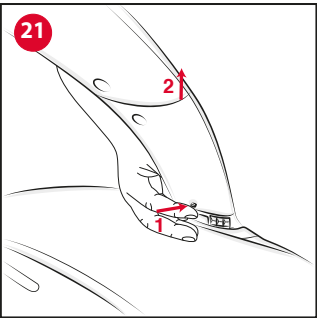
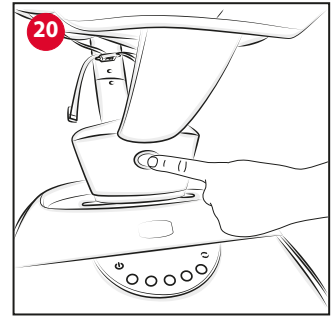
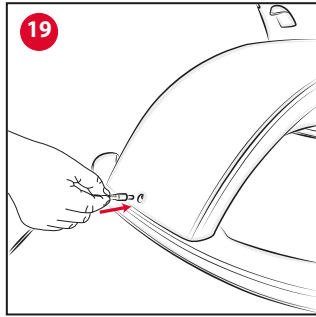
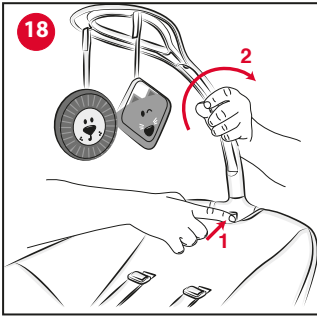
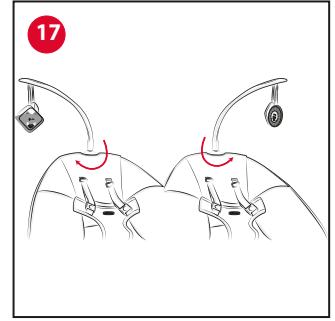
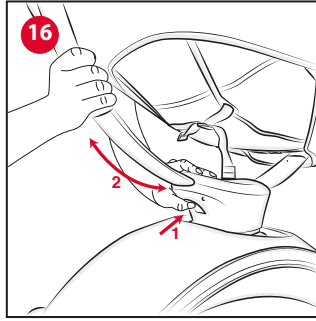
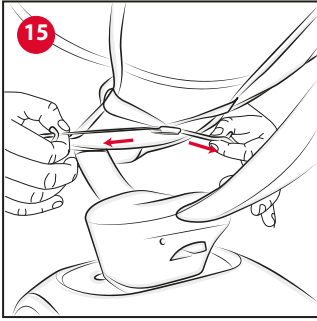

## IMPORTANTE - LEGGERE ATTENTAMENTE E CONSERVARE PER FUTURO RIFERIMENTO.

**ATTENZIONE:** PRIMA DELL'USO RIMUOVERE ED ELIMINARE EVENTUALI SACCHETTI DI PLASTICA E TUTTI GLI ELEMENTI FACENTI PARTE DELLA CONFEZIONE DEL PRODOTTO O COMUNQUE TENERLI LONTANI DALLA PORTATA DEI BAMBINI.

### AVVERTENZE

- **ATTENZIONE:** Non lasciare mai il bambino incustodito.
- Eta di utilizzo consentita: dalla nascita fino a 12 mesi.
- **ATTENZIONE:** Interrompere l'utilizzo del prodotto quando il bambino inizia ad alzarsi in piedi.
- **ATTENZIONE:** Non utilizzare mai questo prodotto su superfici rialzate (per esempio un tavolo).
- **ATTENZIONE:** Utilizzare sempre il sistema di ritenuta.
- Utilizzare sempre il sistema di ritenuta quando il bambino è seduto nella sdraietta; regolare eventualmente la loro lunghezza con gli appositi regolatori.
- **ATTENZIONE:** Non usare mai la barra gioco per trasportare il prodotto.
- **ATTENZIONE:** Non lasciare mai dormire il bambino in questo prodotto. Questo prodotto non sostituisce un lettino o una culla. Se il bambino necessita di dormire, dovrebbe essere posto in un lettino o culla adatta.
- **ATTENZIONE:** Non usare la sdraietta se qualsiasi parte fosse rotta o mancante.
- **ATTENZIONE:** Non usare accessori o parti di ricambio che non siano approvati dal

costruttore.

- **ATTENZIONE:** Non utilizzare la sdraietta con più di un bambino alla volta.
- **ATTENZIONE:** Non lasciare mai la sdraietta su piani non perfettamente orizzontali.
- **ATTENZIONE:** Non collocare mai il prodotto in vicinanza di scale, gradini o su tappeti.
- Non utilizzare il prodotto su superfici morbide come letti, divani, cuscini, in quanto il prodotto potrebbe ribaltarsi e provocare il soffocamento.
- **ATTENZIONE:** Non lasciare che altri bambini giochino incustoditi nelle vicinanze della sdraietta e del cavo di alimentazione.
- **ATTENZIONE:** Per evitare rischi o principi di incendi non lasciare la sdraietta nelle vicinanze di fonti di calore, di apparecchi elettrici, a gas, ecc.
- **ATTENZIONE:** L'assemblaggio del prodotto e di tutti i suoi componenti deve essere eseguito esclusivamente da un adulto.
- Assicurarsi che la fodera sia sempre correttamente fissata ai tubi della struttura della seduta e dello schienale.
- Assicurarsi che il prodotto sia completamente assemblato prima di utilizzarlo.
- Controllare periodicamente eventuali parti usurate, viti allentate, materiali usurati o scuciti e sostituire immediatamente le eventuali parti danneggiate.
- Non mettere la sdraietta con il bambino vicino a finestre o muri, dove corde, tende o altro potrebbe essere utilizzato dal bambino per arrampicarsi o essere causa di soffocamento o strangolamento.
- Non mettere la sdraietta vicino a finestre o muri per evitare anche il rischio che il bambino, spingendosi con i piedi, possa sbilanciare la sdraietta facendola cadere.
- **ATTENZIONE:** Non muovere o sollevare questo prodotto con il bambino all'interno.
- Verificare sempre che non siano presenti oggetti che interferiscano con il movimento della sdraietta o che possano

bloccarla.

- Non aggiungere corde per allungare i sistemi di fissaggio dei pendenti gioco e non praticare nodi /occhielli: ciò potrebbe consentire la formazione accidentale di nodi scorsoi che potrebbero creare rischi di strangolamento.
- Non lasciare sulla sdraietta piccoli oggetti che possano essere ingoiati dal bambino.
- Non utilizzare la sdraietta all'aperto o in ambienti umidi.
- Se lasciate la sdraietta esposta al sole per molto tempo, aspettate che si raffreddi prima di mettervi il bambino.
- Una prolungata esposizione del prodotto al sole potrebbe causare uno scolorimento dei tessuti.
- Quando non in uso tenere la sdraietta lontano dalla portata dei bambini e staccare il trasformatore riponendolo in un luogo sicuro e al riparo dalla portata dei bambini.

## AVVERTENZE PARTI ELETTRICHE

Il meccanismo motorizzato che muove la sdraietta ed il funzionamento del pannello sonoro avviene grazie all'utilizzo di un trasformatore e relativo cavetto di alimentazione.

- **ATTENZIONE:** Cavo lungo. Pericolo di strangolamento.
- **ATTENZIONE:** Il trasformatore deve essere collegato alla rete domestica e il jack del cavo alla sdraietta solo da un adulto.
- **ATTENZIONE:** L'accensione e la regolazione del pannello di controllo deve essere eseguita solo da un adulto.
- **ATTENZIONE:** Il trasformatore utilizzato con il prodotto deve essere periodicamente verificato per controllare danni al cavo, alla spina, involucro e ad altre parti e, in caso di danni, non deve essere utilizzato.
- **ATTENZIONE:** Il prodotto deve essere utilizzato solo con il trasformatore raccomandato.
- Non lasciare incautamente il prodotto sotto la pioggia, le infiltrazioni d'acqua

danneggiano il circuito elettronico.

- **ATTENZIONE:** Il prodotto deve essere utilizzato solo con il trasformatore fornito.

## LISTA DEI COMPONENTI

A. Base con pannello elettronico

A1. Dispositivo basculante

A2. Presa jack

B. Pannello elettronico

B1. Tasto di accensione

B2. Tasto timer

B3. Tasto attivazione-cambio musica / regolazione volume

B4. Tasto spegnimento musica / blocco e ripetizione ultima melodia in loop

B5. Tasto riduzione velocità

B6. Tasto incremento velocità

B7. Tasto cambio movimento

C. Piedini

C1. Piedino anteriore

C2. Piedino posteriore

C3. Viti di fissaggio piedini (x6)

D. Arco per regolazione inclinazione

D1. Pulsante sblocco regolazione dell'inclinazione

D2. Pulsante sgancio seduta dalla base

E. Seduta

E1. Inserto plastico zona testa con pin

E2. Inserto plastico zona piedi con pin

E3. Pulsante sblocco barra gioco

E4. Alloggiamento aggancio barra gioco

F. Tessile seduta

F1. Fibbia sgancio nastro seduta

F2. Nastri

G. Cinture di sicurezza

G1. Spartigambe - ritenuta addominale

G2. Spallacci

G3. Pulsanti sblocco spallacci

G4. Cinghie regolazione ritenuta addominale

H. Barra gioco

H1. Pendenti

H2. Aggancio pulsante sblocco

I. Alimentatore

I1. Connettore jack

## PRIMO MONTAGGIO

1. Inserire il piedino anteriore "C1" nella base "A" (Fig. 1), avvitare le 3 viti "C3" nei rispettivi fori (Fig. 2).
2. Inserire il piedino posteriore "C2" nella base "A" (Fig. 3), avvitare le 3 viti "C3" nei rispettivi fori (Fig. 4).
3. Posizionare la seduta "E" capovolta, inserire la parte senza snodo dell'arco per la regolazione dell'inclinazione "D" sull'inserto plastico zona piedi "E2" (Fig. 5) facendo scattare il pin di ingaggio (Fig. 6). Ripetere la medesima operazione inserendo la parte snodata dell'arco di regolazione "D" nell'inserto plastico zona testa "E1" (Fig. 7) facendo scattare il pin di ingaggio (Fig. 8).
4. Agganciare le fibbie "F1" dietro la seduta.
5. Agganciare a questo punto la seduta inserendola nel dispositivo basculante "A1" della base (Fig. 9).
6. Assemblare la barra gioco "H" inserendo l'aggancio "H2"

nell'apposito alloggiamento "E4", dapprima incastrando il foro della barra gioco nell'apposito pulsante "E3" e, successivamente, ruotandola verso l'esterno (Fig. 10-11).

### UTILIZZO CINTURE DI SICUREZZA

- Al primo utilizzo le cinture di sicurezza "G" saranno già agganciate. Lo spartigambe - ritenuta addominale "G1" non può essere sganciato, ma soltanto regolato in larghezza. Per sganciare gli spillacci "G2" premere i due pulsanti di sblocco "G3" (Fig. 12). A questo punto è possibile adagiare il bambino, occorrerà allacciare gli spillacci inserendo la forchetta nell'apposita fibbia posizionata sullo spartigambe (Fig. 13)
- Regolare la lunghezza degli spillacci "G2" facendo scorrere il nastro all'interno dell'apposito anello (Fig. 14)
- Regolare la lunghezza dello spartigambe "G1" tirando le estremità delle cinghie "G4" (Fig. 15)

**ATTENZIONE:** Quando in uso, allacciare sempre le cinture a 5 punti e verificare che siano ben aderenti al corpo bambino.

### REGOLAZIONE SCHIENALE

- Per regolare l'inclinazione dello schienale da una posizione più alta ad una meno inclinata, premere il pulsante "D1" e far scorrere l'arco "D" avanti o indietro a seconda dell'inclinazione desiderata, sino ad udire il click di avvenuto bloccaggio (Fig.16). È possibile reclinare la sdraiata in 3 posizioni. Questa operazione può essere compiuta anche con il bambino nella sdraiata. In questo caso risulterà leggermente più difficoltosa.

**ATTENZIONE:** Controllare sempre che lo schienale sia opportunamente bloccato prima dell'utilizzo.

### UTILIZZO BARRA GIOCO

- La barra gioco può essere ruotata a destra o a sinistra (Fig. 17). Per rimuoverla premere il pulsante "E3" e ruotarla verso l'esterno (Fig. 18).

### UTILIZZO CON MOVIMENTO BASCULANTE

La sdraiata è dotata di un meccanismo motorizzato (8 differenti movimenti) e sonoro (15 differenti melodie e suoni della natura). Movimenti e musiche possono essere attivati separatamente.

- Per attivare la funzione motorizzata occorre inserire l'alimentatore "I" alla presa domestica e il connettore jack "I1" nella presa jack "A2" (Fig. 19).
- Per attivare il pannello elettronico "B" occorre premere il tasto di accensione "B1".
- Per attivare il movimento premere il pulsante di incremento velocità "B6". Sullo schermo verrà visualizzata per qualche istante la velocità impostata. Premere i pulsanti "B5" o "B6" per ridurre o incrementare la velocità. Al numero 0 la sdraiata è ferma, al numero 5 è alla massima velocità.
- Per cambiare il movimento premere il tasto "B7" e scegliere tra uno degli 8 movimenti. Questa operazione può essere eseguita solo mentre la sdraiata è in funzione.
- Per attivare le melodie premere una volta il tasto "B3". Le 15 melodie verranno riprodotte automaticamente una di seguito all'altra.  
Per cambiare melodia premere lo stesso tasto sino a raggiungere la melodia desiderata.  
Se desiderate non proseguire con la riproduzione automatica ma bloccare il suono su una specifica melodia, tenere premuto a lungo il tasto "B4".  
Per regolare il volume premere a lungo il tasto "B3".
- Per disattivare le musiche premere una volta il tasto "B4".
- Il movimento della sdraiata continua per 30 minuti, dopo di che si spegne. Tuttavia, è possibile impostare un timer di 10, 20 o 30 minuti premendo il tasto "B2". Alla prima pressione corrisponde il timer da 10 minuti, alla seconda quello da 20

e alla terza quello da 30.

### SFODERABILITÀ E LAVAGGIO

È possibile rimuovere il tessile dalla sdraiata per lavarlo.

Per procedere all'operazione, occorrerà eseguire i seguenti passaggi:

- Rimuovere la barra gioco "H" come descritto al punto 11.
- Sganciare la seduta dalla base premendo il pulsante "D2" e tirandola verso l'alto (Fig. 20).
- Sganciare l'arco per regolazione inclinazione "D" premendo prima il pin posto sull'insero plastico zona testa "E1" e tirando quella parte dell'arco (Fig.21) e successivamente premendo il pin posto sull'insero plastico zona piedi "E2" e tirando l'altra parte dell'arco (Fig. 22).
- Sganciare la fibbia "F1" posta sul retro della seduta (Fig. 23).
- Rimuovere il tessile dal telaio della seduta partendo dalla zona piedi e proseguendo poi con la rimozione dall'insero plastico zona testa "E1" (Fig. 24-25).

Per il lavaggio attenersi alle indicazioni riportate sull'etichetta del prodotto:



Lavaggio in lavatrice a 30°C



Non candeggiare



Non asciugare meccanicamente



Non stirare



Non lavare a secco



Non torcere o strizzare



Asciugare appeso

Dopo ogni lavaggio verificare la resistenza del tessuto e delle cuciture.

Per riposizionare il tessile sul telaio della seduta, eseguire le operazioni sopra descritte in senso contrario.

Pulire le parti in plastica periodicamente con un panno umido. Asciugare la parti in metallo, dopo eventuale contatto con acqua, al fine di evitare il formarsi di ruggine. Non utilizzare solventi o prodotti abrasivi.

- Questo prodotto necessita di manutenzione periodica.
- Le operazioni di pulizia e manutenzione devono essere effettuate solo da un adulto.



**QUESTO PRODOTTO È CONFORME ALLA DIRETTIVA 2012/19/UE.**

Il simbolo del cestino barrato riportato sull'apparecchio indica che il prodotto, alla fine della propria vita utile, dovendo essere trattato separatamente dai rifiuti domestici, deve essere conferito in un centro di raccolta differenziata per apparecchiature elettriche ed elettroniche oppure riconsegnato al rivenditore al momento dell'acquisto di una nuova apparecchiatura equivalente. L'utente è responsabile del conferimento dell'apparecchio a fine vita alle appropriate strutture di raccolta. L'adeguata raccolta differenziata per l'avvio successivo dell'apparecchio smesso al riciclaggio, al trattamento e allo smaltimento ambientalmente compatibile contribuisce ad evitare possibili effetti negativi sull'ambiente e sulla salute e favorisce il riciclo dei materiali di cui è composto il prodotto. Lo smaltimento abusivo del prodotto da parte dell'utente comporta sanzioni amministrative stabilite per legge. Per informazioni più dettagliate inerenti i sistemi di raccolta disponibili, rivolgersi al servizio locale di smaltimento rifiuti, o al negozio in cui è stato



effettuato l'acquisto.

**GARANZIA**

Il prodotto è garantito contro ogni difetto di conformità in normali condizioni di utilizzo secondo quanto previsto dalle istruzioni d'uso. La garanzia non sarà applicata, dunque, in caso di danni derivanti da un uso improprio, usura o eventi accidentali. Per la durata della garanzia sui difetti di conformità si rinvia alle specifiche previsioni delle normative nazionali applicabili nel Paese d'acquisto.

Fabbricato in Cina



## IMPORTANT – READ CAREFULLY AND KEEP FOR FUTURE REFERENCE.

**WARNING:** BEFORE USE, REMOVE AND DISPOSE OF ALL PLASTIC BAGS AND PACKAGING MATERIALS AND KEEP THEM OUT OF REACH OF CHILDREN.

### WARNINGS

- **WARNING:** Never leave the child unattended.
- Age range intended for use: from birth to 12 months.
- **WARNING:** Stop using the product when the child starts to stand up.
- **WARNING:** Never use this product on an elevated surface (e.g. a table).
- **WARNING:** Always use the restraint system.
- Always use the restraint system when your child is in the baby cradle; adjust the length of the straps as necessary.
- **WARNING:** Never use the toy bar to carry the product.
- **WARNING:** Never let the child sleep in this product. This product does not replace a cot or a crib. Should the child fall asleep, then it should be placed in a suitable cot or crib.
- **WARNING:** Do not use the baby cradle if any components are broken or missing.
- **WARNING:** Do not use accessories or replacement parts other than those approved by the manufacturer.
- **WARNING:** Do not use the reclined cradle with more than one child at time.
- **WARNING:** Never leave the cradle on surfaces that are not perfectly horizontal.
- **WARNING:** Never place the product near stairs or steps or on carpets.

- Do not use the product on soft surfaces such as beds, sofas and pillows, as the product could overturn and cause suffocation.
- **WARNING:** Do not let other children play near the reclined cradle without supervision.
- **WARNING:** To prevent fire hazards, do not leave the reclined cradle near sources of heat, electrical devices, gas devices etc.
- **WARNING:** The product and all of its components must always be assembled by an adult.
- Ensure that the cover is always properly fixed to the structural tubes of the seat and backrest.
- Ensure that the product is fully assembled before use.
- Periodically check for any worn parts, loose screws, worn or unstitched materials and replace any damaged parts immediately.
- Do not place the reclined cradle with your child in it near windows or walls where strings, curtains or other objects could be used by the child to climb or pose choking or strangulation hazards.
- Also do not place the reclined cradle near windows or walls to avoid the risk of your child pushing against the wall with his feet and tipping the reclined cradle over causing it to fall.
- **WARNING:** Do not move or lift this product with the baby inside it.
- Always check that there are no objects blocking the reclined cradle or interfering with the movement of the reclined cradle.
- Do not add cords to lengthen the fastening system for hanging toys and do not insert knots or loops: this may cause the accidental formation of slip knots that could cause strangling hazards.
- Do not leave small objects that could be ingested by the child on the reclined cradle.
- Do not use the reclined cradle outdoors or in a damp environment.
- If the baby cradle is left exposed to direct

sunlight for an extended period of time, allow it to cool down before placing your child inside.

- Prolonged exposure to direct sunlight can cause the fabric to fade.
- When not in use, keep the reclined cradle out of the reach of children and unplug the transformer putting it in a safe place and out of reach of children.

## WARNINGS ELECTRICAL PARTS

The motorized mechanism that moves the reclined cradle and the sound panel are both powered by the transformer and power cable.

- **WARNING:** Long cable. Strangling hazard.
- **WARNING:** The transformer must only be plugged into the mains outlet by an adult, and the cable jack must only be plugged into the reclined cradle by an adult.
- **WARNING:** The control panel must only be switched on and regulated by an adult.
- **WARNING:** The transformer used with the product must be inspected periodically to ensure that the cable, plug, sheath, and other components are not damaged, and it must not be used if damaged.
- **WARNING:** The product must only be used with the recommended transformer.
- Do not recklessly leave the product under the rain, water infiltration damages the electronic circuit.
- **WARNING:** The product shall only be used with the transformer supplied.

## LIST OF COMPONENTS

A. Base with electronic panel

A1. Rocking device

A2. Jack socket

B. Electronic panel

B1. Power button

B2. Timer button

B3. Button for starting-changing music / adjusting volume

B4. Button for stopping music / locking and repeating latest tune in a loop

B5. Reduce speed button

B6. Increase speed button

B7. Change movement button

C. Feet

C1. Front foot

C2. Rear foot

C3. Screws for fastening feet (x6)

D. Arch for adjusting inclination

D1. Inclination adjustment release button

D2. Release seat from base button

E. Seat

E1. Head area plastic insert with pin

E2. Foot area plastic insert with pin

E3. Toybar release button

E4. Toybar fastening point

F. Seat lining

F1. Seat strap release buckle

F2. Straps

G. Safety harness

G1. Crotch strap/abdominal restraint

G2. Shoulder straps

G3. Shoulder strap release buttons

G4. Abdominal restraint adjustment straps

H. Toybar

H1. Hanging toys

H2. Release button fastening point

I. AC Adaptor

I1. Jack connector

## FIRST ASSEMBLY

1. Insert the front foot "C1" in the base "A" (Fig. 1), screw the 3 screws "C3" into their holes (Fig. 2).
2. Insert the rear foot "C2" in the base "A" (Fig. 3), screw the 3 screws "C3" into their holes (Fig. 4).
3. Flip the seat "E" upside down, insert the unjointed section of the inclination adjustment arch "D" into the foot area plastic insert "E2" (Fig. 5) until the fastening pin clicks in place (Fig. 6). Repeat the operation for the jointed section of the adjustment arch "D" connecting it to the head area plastic insert "E1" (Fig. 7) until the fastening pin clicks in place (Fig. 8).
4. Fasten the "F1" buckles behind the seat.
5. Now fasten the seat, connecting it to the rocking device "A1" on the base (Fig. 9).
6. Assemble the toybar "H" fastening the connector "H2" to the appropriate connection point "E4", connect the hole on the toybar to the appropriate button "E3" first, and, subsequently, rotate externally (Fig. 10-11).

## USING THE SAFETY HARNESS

7. At first use, the safety harnesses "G" will already be fastened. The crotch strap/abdominal restraint "G1" cannot be disconnected, but its height can be adjusted. To release the shoulder straps "G2" press the two release buttons "G3" (Fig. 12). At this point the child can be placed inside, the shoulder straps will need to be fastened by inserting the prongs into the buckles on the crotch strap (Fig. 13)
8. Adjust the length of the shoulder straps "G2" by moving the strap through the adjustment ring (Fig. 14)
9. Adjust the length of the crotch strap "G1" by tugging on the ends of the straps "G4" (Fig. 15)

**WARNING:** When using the product, always fasten the 5-point safety harnesses and check that they fit snugly against the child's body.

## ADJUSTING THE BACKREST

10. To adjust the inclination of the backrest from more inclined to less inclined, press the button "D1" and have the arch "D" run forwards or backwards until the desired inclination is reached

and a click is heard confirming that the arch has locked in place (Fig.16). The reclined cradle can be reclined into 3 positions. This operation may also be carried out with the child sitting in the baby cradle. In this case it can be more difficult.

**WARNING:** Always check that the backrest is properly locked before use.

### USING THE TOYBAR

11. The toybar can be rotated to the right or left (Fig. 17). To remove it press the button **"E3"** and rotate externally (Fig. 18).

### USE WITH ROCKING MOVEMENT

The reclined cradle is equipped with a motorised mechanism (8 different movements) and sound system (15 different tunes and sounds of nature). Sound and movement can be activated separately.

12. To activate the motorised function the power cable **"I"** must be plugged into the mains and the jack connector **"11"** plugged into the jack socket **"A2"** (Fig. 19).
13. To activate the electronic panel **"B"** press the power button **"B1"**.
14. To activate movement, press the increase speed button **"B6"**. The screen will briefly display the speed setting selected. Press buttons **"B5"** or **"B6"** to reduce or increase the speed. At number 0 the reclined cradle is still, while number 5 indicates maximum speed.
15. To change the movement press button **"B7"** and choose from one of the 8 movement options. This operation can only be carried out while the reclined cradle is functioning.
16. To activate the tunes press the **"B3"** button once. The 15 tunes will play automatically one after the other.  
To switch to a different tune press the same button until the desired tune is found. If you do not wish to play through the automatic list of tunes, long press button **"B4"** to lock the sound on a specific tune.  
To adjust the volume long press button **"B3"**.
17. To deactivate music press button **"B4"** once.
18. The movement of the reclined cradle continues for 30 minutes, after which it switches off. Still, a 10, 20, or 30-minute timer can be set by pressing button **"B2"**. Pressing once sets the timer to 10 minutes, twice to 20 minutes, and three times to 30 minutes.

### REMOVING THE COVER AND WASHING

The fabric of the reclined cradle can be removed and washed. Follow these steps to complete the operation:

- Remove the toybar **"H"** as described in point 11.
- Release the seat from the base by pressing button **"D2"** and pulling up on the seat (Fig. 20).
- Release the inclination adjustment arch **"D"** by first pressing on the pin located on the head area plastic insert **"E1"** and pulling up on that part of the arch (Fig.21) then pressing on the pin located on the foot area plastic insert **"E2"** and pulling up on that part of the arch (Fig. 22).
- Release the buckle **"F1"** found on the rear of the seat (Fig. 23).
- Remove the fabric from the seat frame starting from the foot area and then removing it from the head area plastic insert **"E1"** (Fig. 24-25).

Please refer to the care label for instructions on washing the product:

 Machine washable at 30°C

 Do not bleach

 Do not tumble dry

 Do not iron

 Do not dry clean

 Do not twist or wring

 line drying

Check that the fabric and stitching are in good condition each time you wash it.

To reposition the fabric on the seat frame, carry out the steps described above in reverse order.

Periodically wipe the plastic parts clean with a soft damp cloth. After possible contact with water, dry the metal parts in order to avoid the formation of rust. Do not use solvents or abrasive products.

- This product requires periodical maintenance.
- Cleaning and maintenance operations must only be carried out by an adult.

### **THIS PRODUCT COMPLIES WITH THE DIRECTIVE 2012/19/EU.**

The crossed bin symbol on the appliance indicates that the product, at the end of its life, must be disposed of separately from domestic waste, either by taking it to a separate waste disposal site for electric and electronic appliances or by returning it to your dealer when you buy another similar appliance. The user is responsible for taking the appliance to a special waste disposal site at the end of its life. If the unwanted appliance is collected correctly as separate waste, it can be recycled, treated and disposed of ecologically; this avoids a negative impact on both the environment and health, and contributes towards the recycling of the product's materials. Illegal disposal of the product by the user will result in administrative sanctions provided by law. For further information regarding the waste disposal services available, contact your local waste disposal agency or the shop where you bought the appliance.

### WARRANTY

The product is guaranteed against any lack of conformity under normal use as specified in the instructions. The warranty does not, therefore, apply to damage caused by improper use, wear or accidents. For the duration of the warranty on conformity defects, please refer to the specific provisions of national laws applicable in the country of purchase.

Made in China



# WICHTIG - SORGFÄLTIG LESEN UND FÜR SPÄTERES NACHLESEN AUFBEWAHREN.

**WARNUNG:** VOR DEM GEBRAUCH EVENTUELLE POLYBEUTEL UND ALLE ELEMENTE, DIE TEIL DER PRODUKTVERPACKUNG SIND, ABNEHMEN UND ENTSORGEN SOWIE VON KINDERN FERNHALTEN.

## WARNUNG

- **WARNUNG:** Lassen Sie das Kind nie unbeaufsichtigt.
- **WARNUNG:** Zulässiges Verwendungsalter: von der Geburt bis 12 Monate.
- **WARNUNG:** Beenden Sie den Gebrauch des Produkts, wenn das Kind zu stehen begin.
- **WARNUNG:** Verwenden Sie dieses Produkt niemals auf einer erhöhten Fläche (z. B. einem Tisch).
- **WARNUNG:** Verwenden Sie immer das Rückhaltesystem.
- Verwenden Sie stets die Sicherheitsgurte und den Mittelsteg, wenn das Kind in der Babyliege liegt; Stellen Sie bei Bedarf, mit Hilfe der speziellen Einstellvorrichtung, deren Länge ein.
- **WARNUNG:** Verwenden Sie den Spielbügel niemals zum Tragen des Produktes.
- **WARNUNG:** Lassen Sie das Kind nicht im Produkt schlafen. Dieses Produkt ersetzt weder Wiege noch Bett. Sollte das Kind einschlafen, legen Sie es in eine Wiege oder ein Bettchen.
- **WARNUNG:** Verwenden Sie die Babyliege nicht, wenn Teile gebrochen sind oder fehlen.
- **WARNUNG:** Verwenden Sie nur das vom Hersteller bestätigte Zubehör und ent-

sprechende Ersatzteile.

- **WARNUNG:** Die Schaukelwippe ist nur für ein Kind ausgelegt. Ein zweites darf nicht gleichzeitig hinein gelegt werden.
- **WARNUNG:** Die Schaukelwippe niemals auf unebenen Flächen stehen lassen.
- **WARNUNG:** Stellen Sie das Produkt niemals in die Nähe von Treppen oder Stufen, oder auf Teppiche.
- Das Produkt nicht auf weichen Oberflächen wie Betten, Sofas, Kissen verwenden, da es umkippen und zum Ersticken führen könnte.
- **WARNUNG:** Lassen Sie andere Kinder nicht unbeaufsichtigt in der Nähe der Babyliege und des Netzkabels spielen.
- **WARNUNG:** Zur Vermeidung von Risiken oder Bränden, die Schaukelwippe nicht in der Nähe von Wärmequellen, elektrischen Geräten, gasbetriebenen Geräten usw. aufstellen.
- **WARNUNG:** Das Produkt und seine Bestandteile dürfen ausschließlich von einem Erwachsenen zusammengesetzt werden.
- Vergewissern Sie sich, dass der Bezug stets korrekt an den Rohren des Gestells von Sitz und Rückenlehne befestigt ist.
- Vergewissern Sie sich stets, dass alle Bestandteile korrekt befestigt und montiert sind.
- Die Babyliege regelmäßig auf verschlissene Teile, lockere Schrauben, verschlissenes Material oder aufgetrennte Nähte prüfen und evtl. schadhafte Teile sofort austauschen.
- Stellen Sie die Babyliege mit dem Kind darin nicht in die Nähe von Fenstern oder Mauern, wo Kordeln, Vorhänge oder anderes vom Kind dazu benutzt werden können, sich daran hochzuziehen oder die eine Erstickungs- oder Erdrosselungsgefahr für das Kind darstellen könnten.
- Stellen Sie die Babyliege nicht in die Nähe von Fenstern oder Mauern, damit sich das Kind nicht mit den Füßen abstößt und so die Babyliege aus dem Gleichgewicht und

zum Umkippen bringt.

- **WARNUNG:** Bewegen Sie dieses Produkt nicht und heben Sie es nicht an, wenn sich das Kind darin befindet.
- Stets sicherstellen, dass die Babyliege an keine Gegenstände stößt, die ihre Bewegung behindern oder blockieren könnten.
- Keine Schnüre hinzufügen, um die Befestigungssysteme der Spielfiguren zu verlängern und keine Knoten/Ösen bilden: Das könnte dazu führen, dass sich unversehens Schlingen bilden, mit denen sich das Kind erdrosseln könnte.
- Keine kleinen Gegenstände auf der Babyliege lassen, die vom Kind verschluckt werden können.
- Die Babyliege nicht im Freien oder in feuchten Umgebungen verwenden.
- Falls die Babyliege länger in der Sonne stand, vergewissern Sie sich bitte, bevor Sie Ihr Kind in die Babyliege legen, dass sie ausreichend abgekühlt ist.
- Wenn das Produkt lange der Sonne ausgesetzt wird, könnte dies zum Ausbleichen des Stoffes führen.
- Wenn die Babyliege nicht in Gebrauch ist, halten Sie die Vorrichtung von Kindern fern, nehmen Sie den Transformator heraus und bewahren Sie ihn an einem sicheren Ort außerhalb der Reichweite von Kindern auf.

## HINWEISE ELEKTRO-TEILE

Der Antriebsmechanismus, der die Babyliege bewegt, und die Funktion des Akustikbedienfelds erfolgen durch Nutzung eines Transformators und des zugehörigen Netzkabels.

- **WARNUNG:** Langes Kabel. Strangulationsgefahr.
- **WARNUNG:** Der Transformator darf nur von einem Erwachsenen an das Stromnetz und der Jack-Stecker des Kabels darf nur von einem Erwachsenen an die Babyliege angeschlossen werden.
- **WARNUNG:** Das Einschalten und die Regelung des Bedienfelds dürfen nur von einem Erwachsenen ausgeführt werden.

- **WARNUNG:** Der mit dem Produkt verwendete Transformator ist regelmäßig auf Schäden an Kabel, Stecker, Gehäuse und anderen Teilen zu überprüfen und darf, falls er beschädigt ist, nicht verwendet werden.
- **WARNUNG:** Das Produkt darf nur mit dem empfohlenen Transformator verwendet werden.
- Das Produkt nicht achtlos im Regen stehen lassen. Das Eindringen von Wasser kann die Elektronik beschädigen.
- **WARNUNG:** Das Produkt darf nur mit dem mitgelieferten Transformator verwendet werden.

## VERZEICHNIS DER BESTANDTEILE

A. Gestell mit Elektronikbedienfeld

- A1. Wippvorrichtung
- A2. Jack-Buchse

B. Elektronikbedienfeld

- B1. Einschalttaste
- B2. Timer-Taste
- B3. Taste zum Einschalten-Wechseln der Musik / Lautstärkeregelung
- B4. Taste zum Ausschalten der Musik / Sperre und Endlosschleife der letzten Melodie
- B5. Taste zum Verringern der Geschwindigkeit
- B6. Taste zum Erhöhen der Geschwindigkeit
- B7. Taste für Bewegungswechsel

C. Füße

- C1. Vorderer Fuß
- C2. Hinterer Fuß
- C3. Befestigungsschrauben der Füße (x6)

D. Bogen für Neigungseinstellung

- D1. Taste zur Entriegelung der Neigungseinstellung
- D2. Taste zum Lösen der Sitzfläche vom Gestell

E. Sitz

- E1. Kunststoffeinsatz im Kopfbereich mit Stift
- E2. Kunststoffeinsatz im Fußbereich mit Stift
- E3. Taste zum Lösen des Spielbügels
- E4. Befestigungsaufnahme des Spielbügels

F. Sitzbezug

- F1. Gurtschloss zum Lösen des Sitzbezugs
- F2. Bänder

G. Sicherheitsgurte

- G1. Schrittgurt - Beckenhalterung
- G2. Schulterpolster
- G3. Tasten zum Lösen der Schulterpolster
- G4. Einstellgurte der Beckenhalterung

H. Spielbügel

- H1. Spielfiguren
- H2. Befestigung der Entriegelungstaste

I. Netzteil

- I1. Jack-Stecker



## ERSTE MONTAGE

1. Setzen Sie den vorderen Fuß "C1" in das Gestell "A" ein (Abb. 1). Schrauben Sie die 3 Schrauben "C3" in die jeweiligen Bohrungen ein (Abb. 2).
2. Setzen Sie den hinteren Fuß "C2" in das Gestell "A" ein (Abb. 3). Schrauben Sie die 3 Schrauben "C3" in die jeweiligen Bohrungen ein (Abb. 4).
3. Legen Sie den Sitz "E" umgekehrt hin. Stecken Sie den nicht flexiblen Teil des Bogens für die Neigungseinstellung "D" am Kunststoffeinsatz im Fußbereich "E2" ein (Abb. 5). Lassen Sie dabei den Stift einrasten (Abb. 6). Wiederholen Sie den gleichen Vorgang mit dem flexiblen Teil des Einstellbogens "D" am Kunststoffeinsatz im Kopfbereich "E1" (Abb. 7). Lassen Sie dabei den Stift einrasten (Abb. 8).
4. Die Gurtschlösser "F1" hinter dem Sitz befestigen.
5. Befestigen Sie nun den Sitz, indem Sie ihn in die Wippvorrichtung "A1" des Gestells einsetzen (Abb. 9).
6. Montieren Sie den Spielbügel "H", indem Sie die Befestigung "H2" in die entsprechende Aufnahme "E4" einstecken. Rasten Sie zuerst die Öffnung des Spielbügels in die entsprechende Taste "E3" ein und drehen Sie den Bügel anschließend nach außen (Abb. 10-11).

## VERWENDUNG DER SICHERHEITSGURTE

7. Beim ersten Gebrauch sind die Sicherheitsgurte "G" bereits befestigt. Der Schrittgurt - Beckenhalterung "G1" kann nicht gelöst werden, sondern nur in der Weite verstellt werden. Zum Lösen der Schulterpolster "G2" drücken Sie die beiden Entriegelungstasten "G3" (Abb. 12). Nun können Sie das Kind hineinlegen. Dann müssen Sie die Schulterpolster anlegen, indem Sie die Gabel in das entsprechende Gurtschloss am Schrittgurt einstecken (Abb. 13)
8. Regeln Sie die Länge der Schulterpolster "G2", indem Sie das Band im entsprechenden Ring verschieben (Abb. 14)
9. Regeln Sie die Länge des Schrittgurts "G1", indem Sie an den Enden der Gurte "G4" ziehen (Abb. 15)

**WARNUNG:** Schließen Sie bei Gebrauch stets die 5-Punkt-Sicherheitsgurte und prüfen Sie, dass sie gut am Körper des Kindes anliegen.

## VERSTELLEN DER RÜCKENLEHNE

10. Zum Verstellen der Rückenlehne aus einer höheren in eine weniger geneigte Stellung drücken Sie die Taste "D1" und lassen Sie den Bogen "D" je nach gewünschter Neigung nach vorn oder zurück gleiten, bis er hörbar einrastet (Abb. 16). Die Baby liege kann in 3 Stellungen geneigt werden. Dies können Sie auch tun, während das Kind in der Schaukelwippe liegt; das ist lediglich ein wenig schwieriger.

**WARNUNG:** Vergewissern Sie sich vor der Verwendung stets, dass die Rückenlehne richtig eingerastet ist.

## GEBRAUCH DES SPIELBÜGELS

11. Der Spielbügel kann nach rechts oder links gedreht werden (Abb. 17). Zum Entfernen drücken Sie die Taste "E3" und drehen ihn nach außen (Abb. 18).

## GEBRAUCH MIT WIPPBEWEGUNG

Die Baby liege ist mit einem Antriebsmechanismus (8 verschiedene Bewegungen) und einem Akustikmodul (15 verschiedene Melodien und Töne der Natur) ausgestattet. Bewegungen und Musiken können getrennt eingeschaltet werden.

12. Zum Aktivieren der Antriebsfunktion müssen Sie das Netzteil "I" in die Haushaltssteckdose und den Jack-Stecker "I1" in die Jack-Buchse "A2" einstecken (Abb. 19).
13. Zum Einschalten des Elektronikbedienfelds "B" müssen Sie die Einschalttaste "B1" drücken.
14. Zum Aktivieren der Bewegung drücken Sie die Taste zum Erhöhen der Geschwindigkeit "B6". Auf dem Bildschirm wird

kurz die eingestellte Geschwindigkeit angezeigt. Drücken Sie die Tasten "B5" oder "B6", um die Geschwindigkeit zu verringern oder zu erhöhen. Auf der Zahl 0 steht die Baby liege still und auf der Zahl 5 ist sie auf maximaler Geschwindigkeit.

15. Zum Ändern der Bewegung drücken Sie die Taste "B7" und wählen zwischen den 8 Bewegungen. Dieser Vorgang kann nur ausgeführt werden, während die Baby liege in Betrieb ist.
16. Zum Aktivieren der Melodien drücken Sie einmal die Taste "B3". Die 15 Melodien werden automatisch, eine nach der anderen wiedergegeben. Zum Wechseln der Melodie drücken Sie dieselbe Taste, bis Sie zur gewünschten Melodie gelangen. Wenn Sie nicht mit der automatischen Wiedergabe fortfahren, sondern die Musik auf einer speziellen Melodie lassen möchten, halten Sie die Taste "B4" lang gedrückt. Zum Einstellen der Lautstärke drücken Sie die Taste "B3" lang.
17. Zum Deaktivieren der Musikstücke drücken Sie einmal die Taste "B4".
18. Die Bewegung der Baby liege dauert 30 Minuten, danach schaltet sie sich aus. Allerdings können Sie einen Timer mit 10, 20 oder 30 Minuten durch Drücken der Taste "B2" einstellen. Dem ersten Tastendruck entspricht der Timer mit 10 Minuten, dem zweiten jener mit 20 und dem dritten jener mit 30 Minuten.

## ABNEHMBARER BEZUG UND REINIGUNG

Der Bezug der Baby liege kann zum Waschen abgezogen werden. Für diesen Vorgang sind folgende Schritte auszuführen:

- Entfernen Sie den Spielbügel "H", wie unter Punkt 11 beschrieben.
- Lösen Sie den Sitz durch Drücken der Taste "D2" aus dem Gestell und ziehen Sie ihn nach oben (Abb. 20).
- Lösen Sie den Bogen für die Neigungseinstellung "D", indem Sie zuerst den Stift auf dem Kunststoffeinsatz im Kopfbereich "E1" drücken und an diesem Bogenteil ziehen (Abb. 21). Anschließend drücken Sie den Stift auf dem Kunststoffeinsatz im Fußbereich "E2" und ziehen am anderen Bogenteil (Abb. 22).
- Lösen Sie das Gurtschloss "F1" auf der Rückseite des Sitzes (Abb. 23).
- Nehmen Sie den Bezug vom Gestell des Sitzes ab. Beginnen Sie im Fußbereich und fahren Sie dann mit dem Entfernen aus dem Kunststoffeinsatz im Kopfbereich "E1" fort (Abb. 24-25).

Die Waschanleitungen auf dem Pflegeetikett des Produkts beachten:

 In der Maschine bei 30°C waschen

 Nicht bleichen

 Nicht im Trockner trocknen

 Nicht bügeln

 Nicht chemisch reinigen

 Nicht verdrehen oder auswringen

 Trocknen auf der Leine

Überprüfen Sie nach jeder Wäsche die Widerstandsfähigkeit des Bezugsstoffs und der Nähte.

Zum erneuten Anbringen des Bezugs auf dem Gestell des Sitzes führen Sie oben beschriebene Schritte in umgekehrter Reihenfolge aus.



Reinigen Sie die Kunststoffteile regelmäßig mit einem feuchten Tuch. Die Metallteile nach einem eventuellen Kontakt mit Wasser abtrocknen, um Rostbildung zu vermeiden. Verwenden Sie keine Lösungs- oder Scheuermittel.

- Dieses Produkt benötigt regelmäßige Pflege und Wartung.
- Die Reinigung und Pflege darf ausschließlich durch Erwachsene erfolgen.



**DIESES PRODUKT ENTSPRICHT DER RICHTLINIE 2012/19/EU (RAEE).**

Die durchgestrichene Abfalltonne, die auf diesem Gerät abgebildet ist, bedeutet, dass dieses Produkt nach dem Ende seiner Betriebszeit getrennt von den Haushaltsabfällen zu entsorgen ist. Entweder sollte es an einer Sammelstelle für elektrische und elektronische Altgeräte abgegeben werden oder, bei Kauf eines neuen Geräts, dem Verkäufer zurückgegeben werden. Der Verbraucher ist in jedem Falle verantwortlich für die ordnungsgemäße Entsorgung des Geräts nach Ende der Betriebszeit. Nur bei Abgabe des Geräts an einer geeigneten Sammelstelle ist es möglich das Produkt so zu verarbeiten, zu recyceln und umweltgerecht zu entsorgen, dass einerseits Werkstoffe und Materialien wieder verwendet werden können und andererseits negative Folgen für Umwelt und Gesundheit ausgeschlossen werden. Die unrechtmäßige Entsorgung des Produkts durch den Verbraucher zieht die gesetzlich festgelegten Verwaltungsstrafen nach sich. Nähere Auskunft bekommen Sie bei Ihrem örtlichen Amt für Abfallentsorgung oder bei Ihrem Händler.

**GARANTIE**

Die Garantie gilt bei allen Konformitätsfehlern, die trotz normaler Gebrauchsbedingungen, gemäß den Vorgaben der Gebrauchsanleitung, auftreten. Die Garantie ist verwirkt bei unsachgemäßem Gebrauch, Abnutzung oder bei persönlichen Unglücksfällen. Bezüglich der Garantiedauer für Konformitätsfehler verweisen wir auf die nationalen Rechtsvorschriften des Kauflandes.

Hergestellt in China





## IMPORTANT - À LIRE ATTENTIVEMENT ET À CONSERVER POUR RÉFÉRENCE ULTÉRIEURE.

**AVERTISSEMENT:** AVANT EMPLOI, ENLEVER ET RETIRER TOUS LES SACS EN PLASTIQUE ET ÉLÉMENTS QUI FONT PARTIE DE L'EMBALLAGE DU PRODUIT ET LES TENIR HORS DE PORTÉE DES ENFANTS.

### AVERTISSEMENT

- **ATTENTION :** Ne jamais laisser l'enfant sans surveillance.
- **ATTENTION :** Age d'utilisation conseillée : de la naissance à 12 mois.
- **ATTENTION :** Cesser d'utiliser le produit lorsque l'enfant commence à se tenir debout.
- **ATTENTION :** Ne jamais utiliser ce produit sur une surface en hauteur (par exemple, une table).
- **ATTENTION :** Toujours utiliser le système de retenue.
- Toujours utiliser le système de retenue lorsque le bébé est assis dans le transat ; ajuster éventuellement la longueur des sangles avec les dispositifs de réglage prévus à cet effet.
- **ATTENTION :** Ne jamais utiliser la barre de jeux pour transporter le produit.
- **ATTENTION :** Ne jamais laisser l'enfant dormir à l'intérieur du produit. Ce produit ne remplace pas un couffin ou un lit pour bébé. Si l'enfant s'endort, le placer dans un berceau inclinable ou un lit pour enfant.
- **ATTENTION :** Ne pas utiliser le transat si des composants sont cassés ou manquants.
- **ATTENTION :** Ne pas utiliser d'accessoires ou de pièces de rechange autres

que ceux approuvés par le fabricant.

- **ATTENTION :** Ne pas utiliser le transat avec plus d'un enfant à la fois.
- **ATTENTION :** Ne jamais laisser le transat sur une surface qui n'est pas parfaitement horizontale.
- **ATTENTION :** Ne jamais mettre le produit à proximité d'escaliers, de marches ou sur des tapis.
- Ne pas utiliser le produit sur des surfaces molles comme un lit, un canapé ou un coussin, étant donné qu'il pourrait se renverser et provoquer l'étouffement.
- **ATTENTION :** Ne pas laisser d'autres enfants jouer sans surveillance près du transat et du cordon d'alimentation.
- **ATTENTION :** Pour éviter les risques ou les débuts d'incendies, ne pas laisser le transat près d'une source de chaleur, d'appareils électriques, à gaz, etc.
- **ATTENTION :** L'assemblage du produit et de tous ses composants doit être effectué exclusivement par un adulte.
- S'assurer que la housse est toujours correctement fixée aux tubes de la structure de l'assise et du dossier.
- S'assurer que le produit est complètement assemblé avant de l'utiliser.
- Vérifier fréquemment si d'éventuelles parties sont usagées, des vis desserrées, des matériaux usagés ou décousus et remplacer immédiatement les parties endommagées.
- Ne pas mettre le transat avec l'enfant près de fenêtres ou de murs, en présence de cordes, de rideaux ou d'autres objets que l'enfant pourrait utiliser pour grimper ou qui pourraient être à l'origine d'un étouffement ou d'un étranglement.
- Ne pas mettre le transat à proximité de fenêtres ou murs pour éviter également le risque que l'enfant, en se poussant avec les pieds, ne déséquilibre le transat en le faisant tomber.
- **ATTENTION :** Ne pas déplacer et ne pas soulever ce produit lorsque l'enfant est à l'intérieur.



- Toujours vérifier qu'aucun objet en mesure d'interférer avec le mouvement du transat ou de le bloquer n'est présent.
- Ne pas ajouter de cordes pour allonger les systèmes de fixation du jouet en suspension et ne pas faire de nœuds/œillets : cela pourrait entraîner la formation accidentelle de nœuds coulants pouvant créer des risques d'étranglement.
- Ne pas laisser sur le transat de petits objets susceptibles d'être avalés par l'enfant.
- Ne pas utiliser le transat en plein air ou dans des environnements humides.
- En cas d'exposition prolongée du transat au soleil, attendre qu'il refroidisse avant d'y positionner l'enfant.
- Une exposition prolongée du produit au soleil pourrait entraîner une décoloration des tissus.
- Lorsqu'il n'est pas utilisé, tenir le transat hors de la portée des enfants et débrancher le transformateur en le rangeant dans un lieu sûr et hors de portée des enfants.

## AVERTISSEMENTS PARTIES ÉLECTRIQUES

Le mécanisme motorisé qui actionne le transat et le fonctionnement du panneau sonore sont déclenchés grâce à l'utilisation d'un transformateur et du cordon d'alimentation.

- **ATTENTION** : Cordon long. Risque d'étranglement.
- **ATTENTION** : Le transformateur doit être branché au réseau domestique et la prise du cordon au transat uniquement par un adulte.
- **ATTENTION** : L'allumage et le réglage du panneau de commande doit être effectué uniquement par un adulte.
- **ATTENTION** : Le transformateur utilisé avec le produit doit être vérifié périodiquement pour s'assurer que le cordon, la fiche, le boîtier et d'autres pièces ne sont pas endommagés. En cas d'endommagement, il ne doit pas être utilisé.
- **ATTENTION** : Le produit doit être utilisé

uniquement avec le transformateur recommandé.

- Ne pas laisser négligemment le produit sous la pluie, les infiltrations d'eau endommagent le circuit électronique.
- **ATTENTION** : Le produit ne doit être utilisé qu'avec le transformateur fourni.

### LISTE DES COMPOSANTS

A. Base avec tableau électronique

A1. Dispositif basculant

A2. Prise jack

B. Tableau électronique

B1. Touche d'allumage

B2. Touche timer

B3. Touche activation-changement musique / réglage volume

B4. Touche extinction musique / blocage et répétition dernière mélodie en boucle

B5. Touche réduction vitesse

B6. Touche augmentation vitesse

B7. Touche changement mouvement

C. Pieds

C1. Pied avant

C2. Pied arrière

C3. Vis de fixation pieds (x6)

D. Arceau de réglage inclinaison

D1. Bouton déblocage réglage de l'inclinaison

D2. Bouton de décrochage de l'assise de la base

E. Assise

E1. Insert plastique zone tête avec goupille

E2. Insert plastique zone pieds avec goupille

E3. Bouton déblocage barre de jeux

E4. Logement fixation barre de jeux

F. Textile assise

F1. Boucle décrochage sangle assise

F2. Sangles

G. Harnais de sécurité

G1. Entrejambe - soutien abdominal

G2. Couvre-harnais

G3. Boutons déblocage couvre-harnais

G4. Sangles réglage soutien abdominal

H. Barre de jeux

H1. Jouets en suspension

H2. Fixation bouton déverrouillage

I. Alimentation

I1. Connecteur jack

### PREMIER MONTAGE

1. Insérer le pied avant « **C1** » dans la base « **A** » (Fig. 1), visser les 3 vis « **C3** » dans les trous respectifs (Fig. 2).
2. Insérer le pied arrière « **C2** » dans la base « **A** » (Fig. 3), visser les 3 vis « **C3** » dans les trous respectifs (Fig. 4).
3. Disposer l'assise « **E** » retournée, insérer la partie sans croisement dans l'arceau pour le réglage de l'inclinaison « **D** » sur l'insert plastique zone pieds « **E2** » (Fig. 5) en faisant déclencher la goupille d'engagement (Fig. 6). Répéter la même opération en insérant la partie articulée de l'arceau de réglage «





**D** » dans l'insert plastique zone tête « **E1** » (Fig. 7) en faisant déclencher la goupille d'engagement (Fig. 8).

4. Accrocher les bouches « **F1** » derrière l'assise.
5. Accrocher à ce stade l'assise en l'insérant dans le dispositif basculant « **A1** » de la base (Fig. 9).
6. Assembler la barre de jeux « **H** » en insérant la fixation « **H2** » dans le logement « **E4** », en encastrant d'abord le trou de la barre de jeux dans le bouton « **E3** » puis en la tournant vers l'extérieur (Fig. 10-11).

## UTILISATION DES HARNAIS DE SÉCURITÉ

7. À la première utilisation les harnais de sécurité « **G** » seront déjà accrochés. L'entrejambe - soutien abdominal « **G1** » ne peut être décroché, mais seulement réglé en largeur. Pour décrocher le couvre-harnais « **G2** » appuyer sur les deux boutons de déblocage « **G3** » (Fig. 12). À ce stade, l'enfant peut être positionné, il sera nécessaire d'attacher les couvre-harnais en insérant la fourche dans la boucle placée sur l'entrejambe (Fig. 13)
8. Régler la longueur des couvre-harnais « **G2** » en faisant glisser la sangle dans l'anneau (Fig. 14)
9. Régler la longueur de l'entrejambe « **G1** » en tirant les extrémités des sangles « **G4** » (Fig. 15)

**ATTENTION :** Lors de l'utilisation, toujours attacher les harnais à 5 points et vérifier qu'ils sont bien ajustés au corps de l'enfant.

## RÉGLAGE DU DOSSIER

10. Pour régler l'inclinaison du dossier d'une position plus haute à une position moins inclinée, appuyer sur le bouton « **D1** » et faire glisser l'arceau « **D** » vers l'avant ou vers l'arrière selon l'inclinaison souhaitée, jusqu'au dé clic indiquant le blocage effectif (Fig.16). Le transat peut être incliné en 3 positions. Cette opération peut être aussi effectuée avec l'enfant dans le transat. Dans ce cas, elle s'avérera légèrement plus difficile.

**ATTENTION :** Toujours vérifier que le dossier est bloqué avant d'utiliser le transat.

## UTILISATION BARRE DE JEUX

11. La barre de jeux peut être tournée à droite ou à gauche (Fig. 17). Pour la retirer, appuyer sur le bouton « **E3** » et la tourner vers l'extérieur (Fig. 18).

## UTILISATION AVEC MOUVEMENT BASCULANT

Le transat est équipé d'un mécanisme motorisé (8 mouvements différents) et sonore (15 mélodies et sons naturels différents). Les mouvements et les musiques peuvent être activés séparément.

12. Pour activer la fonction motorisée, insérer l'alimentation « **I** » à la prise domestique et le connecteur jack « **I1** » dans la prise jack « **A2** » (Fig. 19).
13. Pour activer le tableau électrique « **B** » appuyer sur la touche d'allumage « **B1** ».
14. Pour activer le mouvement appuyer sur le bouton d'augmentation vitesse « **B6** ». La vitesse réglée s'affiche à l'écran pendant quelques secondes. Appuyer sur les boutons « **B5** » ou « **B6** » pour réduire ou augmenter la vitesse. Au numéro 0, le transat est immobile, au numéro 5, il est à la vitesse maximale.
15. Pour changer le mouvement, appuyer sur la touche « **B7** » et sélectionner l'un des 8 mouvements. Cette opération ne peut être exécutée que lorsque le transat est en service.
16. Pour activer les mélodies, appuyer une fois sur le bouton « **B3** ». Les 15 mélodies sont jouées automatiquement l'une après l'autre.  
Pour modifier la mélodie, appuyer sur la même touche jusqu'à ce que la mélodie souhaitée soit atteinte.  
Si vous ne souhaitez pas poursuivre la lecture automatique mais bloquer le son sur une mélodie spécifique, maintenir la

touche « **B4** » enfoncée.

Pour régler le volume appuyer longuement sur la touche « **B3** ».

17. Pour désactiver les musiques, appuyer une fois sur la touche « **B4** ».
18. Le mouvement du transat continue pendant 30 minutes, après quoi il s'arrête. Cependant, vous pouvez régler un timer pour 10, 20 ou 30 minutes en appuyant sur la touche « **B2** ». La première pression sur le bouton correspond au timer de 10 minutes, la deuxième à celui de 20 minutes et la troisième à celui de 30 minutes.

## DÉHOUSSAGE ET LAVAGE

Il est possible de retirer le tissu du transat pour le laver.

Pour procéder à l'opération, observer les étapes suivantes :

- Retirer la barre de jeux « **H** » comme décrit au point 11.
- Décrocher l'assise de la base en appuyant sur le bouton « **D2** » et en la tirant vers le haut (Fig. 20).
- Décrocher l'arceau de réglage de l'inclinaison « **D** » en appuyant d'abord sur la goupille située sur l'insert en plastique dans la zone tête « **E1** » et en tirant cette partie de l'arceau (Fig. 21), puis en appuyant sur la goupille située sur l'insert en plastique dans la zone pieds « **E2** » et en tirant l'autre partie de l'arceau (Fig. 22).
- Décrocher la boucle « **F1** » à l'arrière de l'assise (Fig. 23).
- Retirer le textile du châssis de l'assise, en commençant par la zone des pieds et en continuant par le retrait de l'insert en plastique dans la zone tête « **E1** » (Fig. 24-25).

Pour le lavage, se conformer aux indications reportées sur l'étiquette du produit.

 Laver en machine à 30°C

 Ne pas blanchir

 Ne pas sécher en machine

 Ne pas repasser

 Ne pas laver à sec

 Ne pas tordre ou essorer

 séchage suspendu,

après chaque lavage, vérifier la résistance du tissu et des coutures.

Pour repositionner le textile sur le châssis de l'assise, effectuer les opérations ci-dessus dans l'ordre inverse.

Nettoyer régulièrement les parties en plastique avec un chiffon humide. Sécher les parties en métal après tout contact avec l'eau, afin d'éviter la formation de rouille. Ne pas utiliser de solvants ni de produits abrasifs.

- Ce produit doit être entretenu régulièrement.
- Les opérations de nettoyage et d'entretien doivent être effectuées par un adulte.

 **CE PRODUIT EST CONFORME À LA DIRECTIVE 2012/19/UE.**

Le symbole de la poubelle barrée sur l'appareil indique que ce produit, à la fin de sa propre vie utile, devra être traité séparément des autres déchets domestiques ; il faudra donc l'apporter dans un centre de collecte sélective pour les appareils électriques et électroniques, ou bien le remettre au revendeur lors de l'achat d'un nouvel appareil équivalent. L'utilisateur est responsable du retour de l'appareil, à la fin



de sa vie, aux structures de collecte appropriées. Une collecte sélective adéquate, visant à envoyer l'appareil que l'on n'utilise plus au recyclage, au traitement et à l'élimination compatible avec l'environnement, contribue à éviter les effets négatifs possibles sur l'environnement et sur la santé, et favorise le recyclage des matériaux dont le produit est composé. L'élimination abusive du produit par l'utilisateur entraîne des sanctions administratives prévues par la loi. Pour obtenir des renseignements plus détaillés sur les systèmes de collecte disponibles, s'adresser au service local d'élimination des déchets, ou bien au magasin où l'appareil a été acheté.

#### **GARANTIE**

Le produit est garanti contre tout défaut de conformité dans des conditions normales d'utilisation selon les indications figurant sur la notice d'utilisation. La garantie ne sera donc pas appliquée en cas de dommages dérivant d'un usage inapproprié, de l'usure ou d'événements accidentels. En ce qui concerne la durée de la garantie contre les défauts de conformité, consulter les conditions prévues par les normes nationales applicables dans le pays d'achat.

Fabriqué en Chine



## IMPORTANTE - LEER DETENIDAMENTE Y MANTENERLAS PARA FUTURAS CONSULTAS.

**ADVERTENCIA:** ANTES DEL USO, quite y elimine las bolsas de plástico y los demás componentes que formen parte del embalaje del producto o, en cualquier caso, manténgalos fuera del alcance de los niños.

### ADVERTENCIAS

- **ADVERTENCIA:** No deje nunca al niño desatendido.
- **ADVERTENCIA:** Edad recomendada: Desde el nacimiento hasta los 12 meses.
- **ADVERTENCIA:** Deje de utilizar el producto en cuanto el niño empieza a quedarse de pie.
- **ADVERTENCIA:** No utilice nunca este producto sobre superficies elevadas (por ejemplo, una mesa).
- **ADVERTENCIA:** Utilice siempre los sistemas de retención.
- Utilice siempre el sistema de retención cuando el niño esté sentado en la hamaca; Si es necesario, regule su longitud con los correspondientes dispositivos de regulación.
- **ADVERTENCIA:** No utilice el arco de juegos para transportar el producto.
- **ADVERTENCIA:** No deje que el niño duerma en el producto. Este producto no sustituye a una camita o cuna. Si el niño se queda dormido, colóquelo en una cuna reclinable o en una camita.
- **ADVERTENCIA:** No utilice la hamaca si le falta cualquiera de las partes o si estas están rotas.
- **ADVERTENCIA:** No use accesorios ni

piezas de repuesto que no estén aprobados por el fabricante.

- **ADVERTENCIA:** No utilice la hamaca con más de un niño a la vez.
- **ADVERTENCIA:** Nunca deje la hamaca sobre superficies que no sean perfectamente horizontales.
- **ADVERTENCIA:** Nunca coloque el producto cerca de escaleras, escalones ni sobre alfombras.
- No utilice el producto sobre superficies blandas como camas, sofás o cojines, porque podría volcarse y provocar asfixia.
- **ADVERTENCIA:** No deje que otros niños jueguen sin vigilancia cerca de la hamaca ni del cable de alimentación.
- **ADVERTENCIA:** Para evitar riesgos o principios de incendio, no deje la hamaca cerca de fuentes de calor, aparatos eléctricos, de gas, etc.
- **ADVERTENCIA:** El ensamblaje del producto y de todos sus componentes debe ser llevado a cabo solamente por un adulto.
- Asegúrese de que la funda esté siempre bien fijada a los tubos de la estructura del asiento y del respaldo.
- Asegúrese de que el producto esté completamente montado antes de utilizarlo.
- Controle periódicamente que no haya piezas desgastadas, tornillos sueltos, materiales desgastados o descosidos, y cambie inmediatamente las partes dañadas.
- No ponga la hamaca con el niño cerca de ventanas ni paredes, donde el niño pueda utilizar cuerdas, cortinas u otros elementos para trepar o que puedan provocar asfixia o estrangulamiento.
- No ponga la hamaca cerca de ventanas ni paredes para evitar que el niño, empujándose con los pies, pueda desequilibrar la hamaca y caerse.
- **ADVERTENCIA:** No mueva ni levante este producto mientras que el niño se encuentre en su interior.
- Verifique siempre que no haya objetos que interfieran con el movimiento de la hamaca o que puedan bloquearla.

- No añada cuerdas para alargar los sistemas de fijación de los colgantes del juguete ni haga nudos ni ojales: esto puede dar lugar a la formación accidental de nudos corredizos que podrían crear riesgos de estrangulamiento.
- No deje objetos pequeños en la hamaca porque el niño podría tragárselos.
- No utilice la hamaca al aire libre ni en ambientes húmedos.
- Si se deja la hamaca expuesta al sol durante mucho tiempo, espere hasta que se enfríe antes de acomodar al niño.
- Una exposición prolongada del producto al sol puede desteñir los tejidos.
- Cuando no esté utilizando la hamaca, manténgala fuera del alcance de los niños, desconecte el transformador y guárdelo en un lugar seguro y fuera del alcance de los niños.

## ADVERTENCIAS SOBRE LAS PARTES ELÉCTRICAS

El mecanismo motorizado que mueve la hamaca y el funcionamiento del panel sonoro se alimentan mediante un transformador y su cable correspondiente.

- **ADVERTENCIA:** Cable largo. Peligro de estrangulamiento.
- **ADVERTENCIA:** Solamente un adulto puede conectar el transformador a la red doméstica de electricidad y el conector del cable a la hamaca.
- **ADVERTENCIA:** Solamente un adulto puede encender y regular el panel de control.
- **ADVERTENCIA:** El transformador que se utiliza con el producto debe controlarse periódicamente para detectar posibles daños en el cable, la clavija, la carcasa y demás partes y, en caso de daños, no se deberá utilizar.
- **ADVERTENCIA:** El producto debe ser utilizado únicamente con el transformador recomendado.
- No deje el producto bajo la lluvia, porque las filtraciones de agua dañan el circuito

electrónico.

- **ADVERTENCIA:** El producto sólo debe utilizarse con el transformador suministrado.

### LISTA DE COMPONENTES

A. Base con panel electrónico

A1. Dispositivo basculante

A2. Conector jack

B. Panel electrónico

B1. Botón de encendido

B2. Botón temporizador

B3. Botón de activación y cambio de la música/regulación del volumen

B4. Botón para apagar la música/ detenerla y repetir la última melodía en bucle

B5. Botón para reducir la velocidad

B6. Botón para aumentar la velocidad

B7. Botón cambio del movimiento

C. Patas

C1. Pata delantera

C2. Pata trasera

C3. Tornillos de fijación de las patas (x6)

D. Arco para regular la inclinación

D1. Botón de desbloqueo de la regulación de la inclinación

D2. Botón para desenganchar el asiento de la base

E. Asiento

E1. Pieza de plástico zona de la cabeza con pasador

E2. Pieza de plástico zona de los pies con pasador

E3. Botón de desbloqueo de la barra de juego

E4. Alojamiento del enganche de la barra de juego

F. Funda del asiento

F1. Hebilla de desenganche de la correa del asiento

F2. Correas

G. Cinturones de seguridad

G1. Separapiernas - cinturón abdominal

G2. Hombreras

G3. Botón desbloqueo hombreras

G4. Correas de regulación del cinturón abdominal

H. Barra de juego

H1. Colgantes

H2. Enganche pulsador de desbloqueo

I. Alimentador

I1. Conector jack

### PRIMER MONTAJE

1. Introduzca la pata delantera "C1" en la base "A" (Fig. 1), apriete los 3 tornillos "C3" en los orificios (Fig. 2).
2. Introduzca la pata trasera "C2" en la base "A" (Fig. 3), apriete los 3 tornillos "C3" en los orificios (Fig. 4).



- Coloque el asiento "E" bocabajo, introduzca la parte sin articulación del arco para regular la inclinación "D" de la pieza de plástico de la zona de las patas "E2" (Fig. 5) accionando el pasador de enganche (Fig. 6). Repita esta operación introduciendo la parte articulada del arco de regulación "D" en la pieza de plástico de la zona de la cabeza "E1" (Fig. 7) accionando el pasador de enganche (Fig. 8).
- Enganche las hebillas "F1" detrás del asiento.
- Ahora, enganche el asiento introduciéndolo en el dispositivo basculante "A1" de la base (Fig. 9).
- Monte la barra de juego "H" introduciendo el enganche "H2" en su alojamiento "E4", encajando antes el orificio de la barra de juego en el botón "E3" y, después, girándola hacia fuera (Fig. 10-11).

### USO DE LOS CINTURONES DE SEGURIDAD

- En el primer uso, los cinturones de seguridad "G" ya estarán enganchados. El separapiernas/cinturón abdominal "G1" no se puede desenganchar, solo se puede regular el ancho. Para desenganchar las hombreras "G2" pulse los dos botones de desbloqueo "G3" (Fig. 12). Ahora, puede acomodar al niño. Es necesario fijar las hombreras introduciendo el gancho en la hebilla situada en el separapiernas (Fig. 13)
- Regule la longitud de las hombreras "G2" deslizando la correa por la anilla (Fig. 14)
- Regule la longitud del separapiernas "G1" tirando de los extremos de las correas "G4" (Fig. 15)

**ADVERTENCIA:** Cuando se esté utilizando, abroche siempre los cinturones de 5 puntos de anclaje y compruebe que estén bien pegados al cuerpo del niño.

### REGULACIÓN DEL RESPALDO

- Para regular la inclinación del respaldo, desde una posición más alta a otra menos inclinada, pulse el botón "D1" y mueva el arco "D" hacia delante o hacia atrás, según la inclinación que quiera darle, hasta oír el click que indica que se ha fijado (Fig.16). La hamaca se puede reclinar en 3 posiciones. Esta operación puede llevarse a cabo incluso con el niño acomodado en la hamaca. Aunque, en este caso, la operación podría ser un poco más difícil.

**ADVERTENCIA:** Controle siempre que el respaldo esté bloqueado correctamente antes del uso.

### USO DE LA BARRA DE JUEGO

- La barra de juego se puede girar a la derecha o a la izquierda (Fig. 17). Para quitarla, pulse el botón "E3" y gírela hacia fuera (Fig. 18).

### USO CON EL MOVIMIENTO BASCULANTE

La hamaca lleva un mecanismo motorizado (8 movimientos diferentes) y sonoro (15 melodías diferentes y sonidos de la naturaleza). El movimiento y la música se pueden activar por separado.

- Para activar la función motorizada hay que conectar el alimentador "I" a un enchufe de la casa y el conector jack "I1" a la toma jack "A2" (Fig. 19).
- Para activar el panel electrónico "B", es necesario pulsar el botón de encendido "B1".
- Para activar el movimiento, pulse el botón de aumento de la velocidad "B6". En la pantalla se indicará durante unos instantes la velocidad seleccionada. Pulse los botones "B5" o "B6" para reducir o aumentar la velocidad. En el número 0, la hamaca está parada, el número 5 corresponde a la máxima velocidad.
- Para cambiar el movimiento, pulse el botón "B7" y seleccione uno de los 8 movimientos. Esta operación solamente se puede realizar si la hamaca está en funcionamiento.
- Para activar las melodías, pulse una vez el botón "B3". Las

15 melodías se reproducirán automáticamente una detrás de otra.

Para cambiar de melodía, pulse el mismo botón hasta llegar a la melodía que desee.

Si quiere detener la reproducción automática y reproducir solamente una melodía en concreto, mantenga pulsado durante un tiempo el botón "B4".

Para regular el volumen, pulse durante un tiempo el botón "B3".

- Para desactivar la música, pulse una vez el botón "B4".
- El movimiento de la hamaca continúa durante 30 minutos, después se apaga. No obstante, puede programar un temporizador de 10, 20 o 30 minutos pulsando el botón "B2". Si lo pulsa una vez, el temporizador programará 10 minutos; dos veces 20 minutos y tres veces 30 minutos.

### DESENFUNDABLE Y LAVABLE

La funda de la hamaca se puede quitar para lavarla.

Para quitar la funda, siga estos pasos:

- Quite la barra de juego "H" como se describe en el punto 11.
- Desenganche el asiento de la base pulsando el botón "D2" y tirando de ella hacia arriba (Fig. 20).
- Desenganche el arco de regulación de la inclinación "D" presionando primero el pasador situado en la pieza de plástico de la zona de la cabeza "E1" y tirando de esa parte del arco (Fig.21) y, después, tirando del pasador situado en la pieza de plástico de la zona de los pies "E2" y tirando de la otra parte del arco (Fig. 22).
- Desenganche la hebilla "F1" situada en la parte de atrás del asiento (Fig. 23).
- Quite la funda del bastidor empezando por la zona de los pies y continuando con la extracción de la pieza de plástico de la zona de la cabeza "E1" (Fig. 24-25).

Para el lavado, respete las instrucciones que figuran en la etiqueta del producto:

-  Lavado en lavadora a 30 °C
-  No usar lejía
-  No secar en secadora
-  No planchar
-  No lavar en seco
-  No retorcer ni estrujar
-  Secar en vertical

Después de cada lavado compruebe la resistencia del tejido y de las costuras.

Para volver a colocar la funda en el bastidor del asiento, realice en sentido contrario las operaciones anteriormente descritas.

Limpie periódicamente las partes de plástico con un paño húmedo. Seque las partes de metal tras un posible contacto con agua, para evitar que se oxiden. No utilice disolventes ni productos abrasivos.

- Este producto requiere un mantenimiento periódico.
- Las operaciones de limpieza y mantenimiento deben ser llevadas a cabo únicamente por personas adultas.

### ESTE PRODUCTO ES CONFORME A LA DIRECTIVA 2012/19/UE.

El símbolo del contenedor de basura tachado que se encuentra en el aparato indica que el producto, al final



de su vida útil, deberá eliminarse separadamente de los desechos domésticos y por lo tanto deberá entregarse a un centro de recogida selectiva para aparatos eléctricos y electrónicos o al vendedor cuando compre un nuevo aparato similar. El usuario es responsable de entregar el aparato agotado a las estructuras apropiadas de recogida. La adecuada recogida selectiva para el envío sucesivo del aparato fuera de uso al reciclaje, al tratamiento y a la eliminación compatible con el ambiente, contribuye a evitar posibles efectos negativos en el ambiente y en la salud y favorece el reciclaje de los materiales de los que está compuesto el producto. Una eliminación incorrecta del producto por parte del usuario comporta las sanciones administrativas contempladas por la ley. Para informaciones más detalladas inherentes a los sistemas de recogida disponibles, dirijase al servicio local de eliminación de desechos, o a la tienda donde compró el aparato.

### **GARANTÍA**

La garantía del producto cubre cualquier defecto en condiciones normales de uso, conforme a las instrucciones de uso. Por lo tanto, la garantía no se aplicará en caso de daños derivados del mal uso, desgaste o accidentes. Para conocer la duración de la garantía sobre los defectos de conformidad, consulte las disposiciones específicas de las normativas nacionales pertinentes en el país de compra del producto.

Fabricado en China





## IMPORTANTE - LEIA CUIDADOSAMENTE E GUARDE PARA REFERÊNCIA FUTURA.

**AVISO:** ANTES DE UTILIZAR, REMOVA E ELIMINE EVENTUAIS SACOS DE PLÁSTICO E TODOS OS ELEMENTOS QUE FAÇAM PARTE DA EMBALAGEM DO PRODUTO OU MANTENHA-OS FORA DO ALCANCE DAS CRIANÇAS.

### AVISO

- **AVISO:** Nunca deixe o bebê sem vigilância.
- **AVISO:** Idade de utilização: desde o nascimento até aos 12 meses.
- **AVISO:** Pare de utilizar o produto quando a criança começar a ficar de pé.
- **AVISO:** Nunca utilize este produto sobre superfícies elevadas (por exemplo uma mesa).
- **AVISO:** Utilize sempre o cinto de segurança.
- Utilize sempre o sistema de retenção quando a criança estiver sentada na espreguiçadeira; se necessário, ajuste o comprimento das correias através das fivelas de regulação.
- **AVISO:** Nunca utilize a barra de brinquedos para o transporte da espreguiçadeira.
- **AVISO:** Não deixe a criança dormir no interior do produto. Este produto não substitui uma cama ou um berço. Se a criança adormecer, coloque-a num berço reclinável ou cama.
- **AVISO:** Não utilize a espreguiçadeira se qualquer um dos seus componentes estiver danificado, rasgado ou em falta.
- **AVISO:** Não utilize acessórios ou peças de substituição não fornecidos pelo fabricante.

- **AVISO:** Não utilize a espreguiçadeira com mais de uma criança de cada vez.
- **AVISO:** Nunca deixe a espreguiçadeira sobre planos que não sejam perfeitamente horizontais.
- **AVISO:** Nunca coloque o produto próximo de escadas, degraus ou sobre tapetes.
- Não utilize o produto em superfícies macias, como camas, sofás e almofadas, uma vez que o produto pode tombar e causar asfixia.
- **AVISO:** Não permita que outras crianças brinquem, sem vigilância, nas proximidades da espreguiçadeira e do cabo de alimentação.
- **AVISO:** Para evitar o perigo de incêndio, nunca deixe a espreguiçadeira perto de fontes de calor, de aparelhos elétricos, a gás, etc.
- **AVISO:** A montagem do produto e de todos os seus acessórios deve ser efetuada exclusivamente por um adulto.
- Certifique-se de que o forro se encontra sempre corretamente fixado aos tubos da estrutura do assento e do encosto.
- Certifique-se de que o produto está totalmente montado antes de o utilizar.
- Verifique periodicamente se há partes gastas, parafusos mal apertados, materiais rasgados ou descosidos e substitua imediatamente as eventuais peças danificadas.
- Não coloque a espreguiçadeira com a criança junto de janelas ou paredes, onde a criança possa utilizar cordões, cortinas ou outros meios para se pendurar ou com os quais possa sufocar ou estrangular-se.
- Não coloque a espreguiçadeira junto de janelas ou paredes para evitar o risco da criança empurrar-se com os pés e poder desequilibrar a espreguiçadeira, fazendo-a cair.
- **AVISO:** Não mova nem eleve este produto com a criança no interior.
- Certifique-se sempre de que não existem objetos que possam interferir com o movimento da espreguiçadeira ou que a pos-

sam bloquear.

- Não acrescente cordões para alongar os sistemas de fixação dos brinquedos suspensos e não faça nós/laços: isto poderá permitir a formação acidental de nós corrediços provocando o risco de asfixia.
- Não deixe na espreguiçadeira objetos pequenos que possam ser ingeridos pela criança.
- Não utilize a espreguiçadeira ao ar livre ou em ambientes húmidos.
- Se deixar a espreguiçadeira exposta ao sol durante muito tempo, aguarde que arrefeça antes de colocar as crianças no mesmo.
- A exposição prolongada do produto ao sol pode provocar descoloração dos tecidos.
- Quando não estiver em uso mantenha a espreguiçadeira longe do alcance das crianças, desligue o transformador e coloque-o num local seguro e longe do alcance das crianças.

## ADVERTÊNCIAS PARTES ELÉTRICAS

O mecanismo motorizado que movimenta a espreguiçadeira e o funcionamento do painel sonoro são alimentados por um transformador com o respetivo cabo de alimentação.

- **AVISO:** Cabo longo. Perigo de estrangulamento.
- **AVISO:** O transformador deve ser ligado à rede doméstica e a tomada jack do cabo à espreguiçadeira somente por um adulto.
- **AVISO:** O painel de controle deve ser ligado e regulado somente por um adulto.
- **AVISO:** O transformador utilizado com o produto deve ser verificado periodicamente, de modo a detetar eventuais danos no cabo, na ficha, no invólucro e noutras partes; em caso de danos, não deve ser utilizado.
- **AVISO:** O produto deve ser utilizado apenas com o transformador recomendado.
- Não exponha o produto à chuva ou água; a infiltração de água danifica o circuito eletrónico.
- **AVISO:** O produto só deve ser utilizado com o transformador fornecido.

## LISTA DE COMPONENTES

A. Base com painel eletrónico

A1. Dispositivo basculante

A2. Tomada jack

B. Painel eletrónico

B1. Botão para ligar

B2. Botão timer (temporizador)

B3. Botão para ativar-mudar a música / regulação do volume

B4. Botão para desligar a música / bloquear e repetir a última melodia em "loop"

B5. Botão redução da velocidade

B6. Botão aumento da velocidade

B7. Botão para mudar o movimento

C. Pés

C1. Pé dianteiro

C2. Pé traseiro

C3. Parafusos de fixação dos pés (x6)

D. Arco de regulação da reclinção

D1. Botão para regulação da reclinção

D2. Botões para soltar a cadeira da base

E. Cadeira

E1. Encaixe de plástico (zona da cabeça)

E2. Encaixe de plástico (zona dos pés)

E3. Botão para desbloquear a barra de brinquedos

E4. Fecho da correia da cadeira

F. Revestimento têxtil da cadeira

F1. Fecho das correias da cadeira

F2. Correias

G. Cinto de segurança

G1. Separador de pernas - retenção abdominal

G2. Correias dos ombros

G3. Botões para abrir as correias dos ombros

G4. Cinto de regulação da retenção abdominal

H. Barra de brinquedos

H1. Brinquedos suspensos

H2. Encaixe e botão de desbloqueio

I. Transformador

I1. Conector jack

## PRIMEIRA MONTAGEM

1. Insira o pé dianteiro "C1" na base "A" (Fig. 1), aperte os 3 parafusos "C3" nos respetivos furos (Fig. 2).
2. Insira o pé traseiro "C2" na base "A" (Fig. 3), aperte os 3 parafusos "C3" nos respetivos furos (Fig. 4).
3. Posicione a cadeira "E" virada para baixo, insira a parte sem articulação do arco de regulação da reclinção "D" no encaixe de plástico (zona dos pés) "E2" (Fig. 5) fazendo acionar o pin de encaixe (Fig. 6). Repita a mesma operação inserindo a parte articulada do arco de regulação "D" no encaixe de plástico (zona da cabeça) "E1" (Fig. 7) fazendo acionar o pin de encaixe (Fig. 8).
4. Prenda os fechos "F1" detrás da cadeira
5. Em seguida, fixe a cadeira inserindo-a no dispositivo basculante "A1" da base (Fig. 9).
6. Monte a barra de brinquedos "H" inserindo o encaixe "H2" no ponto de fixação adequado "E4", encaixando primeiro o furo da barra de brinquedos no botão "E3" e, em seguida, rodando-a para o exterior (Fig. 10-11).

## UTILIZAÇÃO DO CINTO DE SEGURANÇA



7. Ao utilizar pela primeira vez, o cinto de segurança "G" já estará fechado. O separador de pernas - retenção abdominal "G1" não pode ser aberto, mas apenas regulado na largura. soltar as correias dos ombros "G2" carregue nos dois botões de desbloqueio "G3" (Fig. 12). Nesta altura é possível colocar a criança e será necessário prender as correias dos ombros inserindo o gancho no respetivo fecho, localizado no separador de pernas (Fig. 13)
8. Regule o comprimento das correias dos ombros "G2" deslizando a correia dentro do anel para o efeito (Fig. 14)
9. Regule o comprimento do separador de pernas "G1" puxando as extremidades dos cintos "G4" (Fig. 15)

**AVISO:** Quando estiver a utilizar, aperte sempre o cinto de segurança de 5 pontos e certifique-se de que fica bem ajustado ao corpo da criança.

### RECLINAÇÃO DA ESPREGUIÇADEIRA

10. Para regular a reclinção da espreguiçadeira, para uma posição mais ou menos reclinada, carregue no botão "D1" e deslize o arco "D" para frente ou para trás dependendo da reclinção desejada, até ouvir o clique de bloqueio (Fig.16). É possível inclinar a espreguiçadeira em 3 posições. Esta operação pode ser efetuada com a criança na espreguiçadeira. Neste caso, tornar-se-á ligeiramente mais difícil.

**AVISO:** Antes de utilizar, verifique sempre se a posição de reclinção se encontra devidamente bloqueada.

### UTILIZAÇÃO DA BARRA DE BRINQUEDOS

11. A barra de brinquedos pode ser rodada para direita ou para a esquerda (Fig. 17). Para removê-la carregue no botão "E3" e rode-a para o exterior (Fig. 18).

### UTILIZAÇÃO COM MOVIMENTO BASCULANTE

A espreguiçadeira dispõe de um mecanismo motorizado (8 tipos de movimento) e sonoro (15 melodias diferentes e sons da natureza). Movimentos e músicas podem ser ativados separadamente.

12. Para ativar a função movimento, é necessário inserir o transformador "I" na tomada doméstica e o conector jack "I1" na tomada jack "A2" (Fig. 19).
13. Para ativar o painel eletrónico "B" é necessário carregar no botão de ligar "B1".
14. Para ativar o movimento carregue no botão de aumento da velocidade "B6". No ecrã será mostrada, por alguns segundos, a velocidade definida. Carregue nos botões "B5" ou "B6" para reduzir ou aumentar a velocidade. No número 0 a espreguiçadeira está parada, no número 5 está na velocidade máxima.
15. Para mudar o movimento carregue no botão "B7" e escolha um um dos 8 tipos de movimento. Esta operação pode ser realizada apenas quando a espreguiçadeira estiver a funcionar.
16. Para ativar as melodias, carregue uma vez no botão "B3". As 15 melodias serão tocadas automaticamente uma após a outra.  
Para mudar a melodia, carregue no mesmo botão até chegar à melodia desejada.  
Se não desejar continuar com a reprodução automática, mas desejar bloquear o som numa melodia específica, carregue e mantenha premido o botão "B4".  
Para regular o volume carregue e mantenha premido o botão "B3".
17. Para desativar as músicas carregue uma vez no botão "B4".
18. O movimento da espreguiçadeira continua por 30 minutos e depois disso, desliga-se.No entanto, pode pré-configurar um tempo de 10, 20 ou 30 minutos carregando no botão "B2". Premindo uma vez, corresponde ao tempo de 10 minutos, duas vezes ao tempo de 20 minutos e três vezes ao

tempo de 30 minutos.







### REMOÇÃO DO FORRO E LAVAGEM

É possível remover o revestimento têxtil da espreguiçadeira para o lavar

Para realizar a operação, é necessário executar as seguintes etapas:

- Remova a barra de brinquedos "H" como descrito no ponto 11.
- Solte a espreguiçadeira da base carregando no botão "D2" e puxando-a para cima (Fig. 20).
- Para soltar o arco de regulação da reclinção "D" carregue no pin existente no encaixe de plástico (zona da cabeça) "E1" e puxe aquela parte do arco (Fig.21) a seguir, carregue no pin existente no encaixe de plástico (zona dos pés) "E2" e puxe a outra parte do arco (Fig. 22).
- Desengate o fecho "F1" localizado na parte de trás da cadeira (Fig. 23).
- Remova o revestimento têxtil da estrutura da cadeira começando pela zona dos pés e continuando com a remoção do inserto de plástico na zona da cabeça "E1" (Fig. 24-25).

Para a lavagem, siga as indicações presentes na etiqueta do produto:

-  Lavar na máquina a 30 °C
-  Não usar lixívia
-  Não secar na máquina
-  Não passar a ferro
-  Não limpar a seco
-  Não torcer ou espremer
-  Secar pendurado,

Depois de cada lavagem, verifique a resistência do tecido e das costuras.

Para voltar a colocar o têxtil na estrutura da cadeira, execute as operações descritas acima na ordem inversa.

Limpe regularmente as partes em plástico, com um pano húmido. Após um eventual contacto com água, seque as partes em metal para evitar a formação de ferrugem. Para limpar as partes de plástico, não utilize produtos solventes ou abrasivos. Não utilize solventes nem produtos abrasivos.

- Este produto necessita de manutenção periódica.
- As operações de limpeza e manutenção devem ser efetuadas apenas por um adulto.

### ESTE PRODUTO ESTÁ CONFORME À DIRETIVA 2012/19/UE.

O símbolo do lixo com a cruz existente no aparelho  indica que o produto, ao terminar a própria vida útil, deve ser eliminado separadamente dos lixos domésticos, e deve ser levado a um centro de recolha diferenciada para aparelhos elétricos e eletrónicos ou entregue ao revendedor onde for comprado um novo aparelho equivalente.O utente é responsável pela entrega do aparelho às estruturas encarregues da recolha no fim da sua vida útil. Uma recolha diferenciada para o posterior encaminhamento do aparelho inutilizado à reciclagem, tratamento e eliminação, compatíveis com o ambiente, contribui para evitar possíveis efeitos negativos no ambiente e na saúde e facilita a reciclagem dos materiais que compõem o produto.A eliminação ilegal do produto por parte do utente implica sanções administrativas previstas por lei.



Para informações mais detalhadas sobre os sistemas de recolha disponíveis, procure o serviço local de eliminação de lixos, ou dirija-se à loja onde foi efetuada a compra.

#### **GARANTIA**

O produto dispõe de garantia contra qualquer defeito de conformidade, verificado em condições normais de utilização, de acordo com o disposto nas instruções de uso. A garantia não poderá, portanto, aplicar-se em caso de danos no produto provocados por utilização imprópria, desgaste ou acidente. Relativamente ao prazo de garantia sobre defeitos de conformidade, remete-se para as disposições específicas das normas nacionais aplicáveis no país de aquisição.

Fabricado na China



## WAŻNE - PRZECZYTAJ UWAŻNIE I ZACHO- WAJ NA PRZYSZŁOŚĆ JAKO ODNIESIENIE.

**OSTRZEŻENIE:** PRZED UŻYCIEM PRODUKTU NALEŻY USUNĄĆ I WYELIMINOWAĆ EWENTUALNE PLASTIKOWE TOREBKI ORAZ WSZELKIE ELEMENTY WCHODZĄCE W SKŁAD OPAKOWANIA I PRZECHOWYWAĆ JE W MIEJSCU NIEDOSTĘPNYM DLA NIEMOWIĄT I DZIECI.

### OSTRZEŻENIA

- **OSTRZEŻENIE:** Nigdy nie pozostawiać dziecka bez opieki.
- **OSTRZEŻENIE:** Wiek dopuszczalnego stosowania: od urodzenia do 12 miesięcy.
- **OSTRZEŻENIE:** Zaprzestać używania produktu, gdy dziecko zacznie stawać.
- **OSTRZEŻENIE:** Nigdy nie używać tego produktu na powierzchniach podwyższonych (np. na stole).
- **OSTRZEŻENIE:** Zawsze używać pasów zabezpieczających.
- Kiedy dziecko znajduje się w leżaczkę, zawsze zapinać paski przytrzymujące; w razie potrzeby wyregulować ich długość przy użyciu odpowiednich regulatorów.
- **OSTRZEŻENIE:** Nigdy nie używać pałąka z zabawkami do przenoszenia produktu.
- **OSTRZEŻENIE:** Nie należy zostawiać śpiącego dziecka wewnątrz produktu. Ten produkt nie zastępuje łóżka ani kołyski. Jeśli dziecko zaśnie, należy umieścić je w składanej kołysce lub łóżeczku.
- **OSTRZEŻENIE:** Nie używaj leżaczka, jeżeli jakkolwiek jego część jest uszkodzona lub gdy jej brakuje.
- **OSTRZEŻENIE:** Nie używaj akcesoriów ani części zamiennych innych niż te, które

mają aprobatę producenta.

- **OSTRZEŻENIE:** Leżaczek jest przeznaczony do użytku w danym momencie tylko dla jednego dziecka.
- **OSTRZEŻENIE:** Nie należy ustawiać leżaczka na płaszczyznach, które nie są idealnie poziome.
- **OSTRZEŻENIE:** Nigdy nie stawiać produktu w pobliżu schodów, stopni lub na chodnikach, dywanach.
- Nie używać produktu na powierzchniach miękkich, takich jak łóżka, tapczany czy poduszki, ponieważ produkt mógłby się przewrócić i spowodować uduszenie.
- **OSTRZEŻENIE:** Nie zezwalać, aby dzieci bawiły się bez nadzoru w pobliżu wyrobu lub przewodu zasilającego.
- **OSTRZEŻENIE:** W celu uniknięcia zagrożenia pożarem, nie pozostawiać leżaczka w pobliżu urządzeń elektrycznych, kuchenek gazowych lub innych źródeł ciepła.
- **OSTRZEŻENIE:** Montaż wyrobu oraz wszystkich jego elementów składowych musi być wykonany wyłącznie przez osobę dorosłą.
- Upewnij się, że obicie jest zawsze prawidłowo zamocowane do rurek ramy siedziska i oparcia.
- Przed użyciem produktu upewnij się, że jest on całkowicie złożony.
- Należy okresowo sprawdzać całość produktu: obecność ewentualnych części zużytych, poluzowanych śrub, zużytych lub rozprutych materiałów i natychmiast wymienić uszkodzone części.
- Nie ustawiać nigdy leżaczka z dzieckiem w pobliżu okien lub ścian, gdzie sznurki, zasłony lub temu podobne elementy mogłyby być użyte przez dziecko do wspina się lub spowodować jego zadławienie czy uduszenie.
- Nie ustawiać leżaczka w pobliżu okien lub ścian w celu uniknięcia ryzyka, że dziecko, odpychając się stopami, spowoduje przewrócenie leżaczka.
- **OSTRZEŻENIE:** Nie przemieszczać produktu ani go nie podnosić, jeżeli znajduje się w

nim dziecko.

- Zawsze sprawdzać, czy w pobliżu nie ma przedmiotów stojących na torze ruchu leżaczka, lub takich, które mogłyby go zablokować.
- Nie przedłużać wiszących systemów mocowania zabawki linami ani nie wiązać węzłów/oczek: może to spowodować przypadkowe tworzenie się pętli, które mogłyby być przyczyną uduszenia.
- Nie pozostawiać na leżaczku małych przedmiotów, które dziecko mogłoby połknąć.
- Nie używać leżaczka na zewnątrz, ani w wilgotnych pomieszczeniach.
- Jeśli leżaczek stał przez dłuższy czas na słońcu, przed posadzeniem w nim dziecka poczekać, aż się schłodzi.
- Wystawianie produktu na długotrwałe działanie promieni słonecznych może spowodować odbarwienie tkaniny.
- Gdy leżaczek nie jest używany, przechowywać produkt w miejscu niedostępnym dla dzieci, odłączyć transformator i umieścić go w bezpiecznym miejscu poza zasięgiem dzieci.

## OSTRZEŻENIA DOTYCZĄCE ELEMENTÓW ELEKTRYCZNYCH

Mechanizm z napędem, który wprawia leżaczek w ruch, oraz panel dźwiękowy działają dzięki zastosowaniu transformatora i odpowiedniego przewodu zasilającego.

- **OSTRZEŻENIE:** Długi przewód. Ryzyko uduszenia.
- **OSTRZEŻENIE:** Transformator do sieci, a wtyczkę do leżaczka może podłączyć wyłącznie osoba dorosła.
- **OSTRZEŻENIE:** Tylko osoba dorosła może włączać panel sterowania i zmieniać regulacje.
- **OSTRZEŻENIE:** Transformator używany wraz z produktem należy systematycznie sprawdzać pod kątem uszkodzeń przewodu, wtyczki, obudowy i innych części. W razie uszkodzeń nie wolno go używać.
- **OSTRZEŻENIE:** Produkt należy używać

wyłącznie z zalecanym transformatorem.

- Nie pozostawiać produktu na deszczu, przenikanie wody może uszkodzić układ elektroniczny.
- **OSTRZEŻENIE:** Produktu należy używać wyłącznie z dostarczonym transformatorem.

### SPIS ELEMENTÓW

A. Podstawa z panelem elektronicznym

- A1. Urządzenie przechylające
- A2. Gniazdo jack

B. Panel elektroniczny

- B1. Przycisk włączania
- B2. Przycisk zegara
- B3. Przycisk włączania – zmiany muzyki / regulacji głośności
- B4. Przycisk wyłączania muzyki / blokowanie i odtwarzanie ostatniej melodii w pętli
- B5. Przycisk zmniejszania prędkości
- B6. Przycisk zwiększania prędkości
- B7. Przycisk zmiany ruchu

C. Nóżki

- C1. Nóżka przednia
- C2. Nóżka tylna
- C3. Śruby mocowania nóg (x6)

D. Łuk do regulacji nachylenia

- D1. Przycisk odblokowania regulacji nachylenia
- D2. Przycisk odcepienia siedziska od podstawy

E. Siedzisko

- E1. Element z tworzywa sztucznego ze sworzniem, górna część leżaczka
- E2. Element z tworzywa sztucznego ze sworzniem, dolna część leżaczka
- E3. Przycisk odblokowania pałąka z zabawkami
- E4. Gniazdo zaczepu pałąka z zabawkami

F. Obicie siedziska

- F1. Sprzączka zwalniająca taśmę zabezpieczającą
- F2. Taśmy

G. Pasy zabezpieczające

- G1. Pas kroczy – podtrzymanie brzuszka
- G2. Nakładki naramienne
- G3. Przyciski zwalniające nakładki naramienne
- G4. Pasy regulujące podtrzymanie brzuszka

H. Pałąk z zabawkami

- H1. Zabawki
- H2. Zaczep przycisku zwalniającego

I. Zasilacz

- I1. Złącze typu jack

### PIERWSZY MONTAŻ

1. Włożyć przednią nóżkę „C1” do podstawy „A” (Rys. 1), wkręcić 3 śruby „C3” w odpowiednie otwory (Rys. 2).
2. Włożyć tylną nóżkę „C2” do podstawy „A” (Rys. 3), wkręcić 3 śruby „C3” w odpowiednie otwory (Rys. 4).
3. Ustawić siedzisko „E” do góry nogami i włożyć część łuku do regulacji nachylenia bez przegubu „D” w element z tworzywa sztucznego znajdujący się w dolnej części leżaczka „E2” (Rys. 5) aż zatrzaśnie się sworzniem blokujący (Rys. 6). Powtórzyć





tę czynność, wkładając część łuku regulacyjnego z przegubem „D” w element z tworzywa sztucznego znajdujący się w górnej części leżaczka „E1” (Rys. 7) aż zatrzasknie się sworzeń blokujący (Rys. 8).

- Zapiąć sprzączki „F1” za fotelikiem.
- Zamontować siedzisko, wkładając je w urządzenie przechylające „A1” podstawy (Rys. 9).
- Zamontować pałąk z zabawkami „H”, wkładając zaczep „H2” do odpowiedniego gniazda „E4”, najpierw zatrzaskując otwór drążka na specjalnym przycisku „E3”, a następnie obracając go na zewnątrz (Rys. 10-11).

## UŻYWANIE PASÓW ZABEZPIECZAJĄCYCH

- Przy pierwszym użyciu pasy bezpieczeństwa „G” będą już przymocowane. Pas kroczyzny z podtrzymaniem brzuszka „G1” nie odczepia się, można tylko regulować jego szerokość. Aby odpiąć nakładki naramienne „G2”, należy nacisnąć dwa przyciski zwalnijające „G3” (Rys. 12). W tym momencie można umieścić dziecko w leżaczku. Następnie należy zapiąć nakładki naramienne, wkładając widelec do sprzączki umieszczonej na pasie kroczyzny (Rys. 13)
- Wyregulować długość nakładek naramiennych „G2”, przesuważąc taśmę wewnątrz pierścienia (Rys. 14)
- Wyregulować długość pasa kroczyzny „G1”, pociągając za końce pasów „G4” (Rys. 15)

**OSTRZEŻENIE:** Podczas użytkowania należy zawsze zapinać 5-punktowe pasy bezpieczeństwa i upewnić się, że dobrze przylegają do ciała dziecka.

## REGULACJA OPARCIA

- Aby wyregulować kąt nachylenia oparcia z pozycji wyższej na mniej nachyloną, należy nacisnąć przycisk „D1” i przesunąć łuk „D” do przodu lub do tyłu, zgodnie z żądanym nachyleniem, aż do usłyszenia zatrzasknięcia blokady (Rys. 16). Leżaczek można ustawić w 3 pozycjach. Czynność można wykonać także, gdy dziecko znajduje się na leżaczku. W takim przypadku regulacja jest trochę trudniejsza.

**OSTRZEŻENIE:** Przed użytkowaniem zawsze sprawdzać, czy oparcie jest prawidłowo zablokowane.

## KORZYSTANIE Z PAŁĄKA Z ZABAWKAMI

- Pałąk z zabawkami można obrócić w lewo lub w prawo (Rys. 17). Aby go zdjąć, nacisnąć przycisk „E3” i obrócić go na zewnątrz (Rys. 18).

## KORZYSTANIE Z LEŻACZKA Z RUCHEM KOŁYSZĄCYM

Leżaczek jest wyposażony w mechanizm z napędem (8 różnych ruchów) i mechanizm dźwiękowy (15 różnych melodii i odgłosów natury). Ruchy i muzykę można włączać osobno.

- Aby włączyć funkcję ruchu, należy podłączyć zasilacz „I” do gniazda sieciowego a złącze typu jack „I1” do gniazda jack „A2” (Rys. 19).
- Aby włączyć panel elektryczny „B” należy nacisnąć przycisk włączania „B1”.
- Aby aktywować ruch, nacisnąć przycisk zwiększania prędkości „B6”. Ustawiona prędkość będzie przez chwilę wyświetlana na ekranie. Nacisnąć przyciski „B5” lub „B6”, aby zmniejszyć lub zwiększyć prędkość. Przy ustawieniu na pozycję 0, leżaczek jest nieruchomy, na pozycji 5 porusza się z maksymalną prędkością.
- Aby zmienić ruch, nacisnąć przycisk „B7” i wybrać jeden z 8 rodzajów ruchu. Można to zrobić tylko wtedy, gdy leżaczek jest włączony.
- Aby włączyć melodyjki, należy raz nacisnąć przycisk „B3”. Urządzenie odtwarza automatycznie 15 melodii jedna po drugiej.  
Aby zmienić melodyjkę, należy naciskać ten sam przycisk, aż do odnalezienia żądanej melodii.  
Można zrezygnować z odtwarzania automatycznego i za-

blokować odtwarzanie na jednej konkretnej melodii, przytrzymując dłużej przycisk „B4”.

Aby ustawić głośność, należy przytrzymać dłużej przycisk „B3”.

- Aby wyłączyć muzykę, należy raz nacisnąć przycisk „B4”.
- Leżaczek porusza się przez 30 minut, potem się wyłącza. Można także ustawić zegar na 10, 20 lub 30 minut, naciskając przycisk „B2”. Pierwsze naciśnięcie odpowiada ustawieniu zegara na 10 minut, drugie na 20, a trzecie na 30.

## ZDEJMOWANIE I CZYSZCZENIE OBICIA

Tkaninę leżaczka można zdjąć do prania.

Aby to zrobić, wykonać poniższe działania:

- Zdjąć pałąk z zabawkami „H”, jak opisano w punkcie 11.
- Zdjąć siedzisko z podstawy, naciskając przycisk „D2” i pociągając do góry (Rys. 20).
- Odczepić łuk do regulacji nachylenia „D”, naciskając najpierw sworzeń w elemencie z tworzywa sztucznego znajdującym się w górnej części leżaczka „E1” i wyciągając górną część łuku (Rys.21), a następnie nacisnąć sworzeń znajdujący się w elemencie z tworzywa sztucznego w dolnej części leżaczka „E2” i wyciągnąć drugą część łuku (Rys. 22).
- Odpiąć sprzączkę „F1” umieszczoną z tyłu siedziska (Rys. 23).
- Zdjąć tkaninę z ramy siedziska, rozpoczynając od dolnej części fotelika, a kończąc na zdjęciu elementu z tworzywa sztucznego w górnej części leżaczka „E1” (Rys. 24-25).

Podczas prania stosować się do instrukcji podanych na wszywcie produktu.



Pranie w pralce w temperaturze 30°C



Nie stosować wybielacza



Nie suszyć mechanicznie



Nie prasować



Nie prać chemicznie



Nie wykręcać



Suszyć rozwieszono

Po każdym praniu sprawdzić wytrzymałość tkaniny oraz szwów. Aby ponownie założyć obicie na siedzisko, należy wykonać powyższe czynności w odwrotnej kolejności.

Co jakiś czas czyścić plastikowe części przy pomocy wilgotnej szmatki. Po ewentualnym zetknięciu z wodą, wysuszyć metalowe części, aby zapobiec powstawaniu rdzy. Nie używać rozpuszczalników ani preparatów ściernych.

- Produkt wymaga okresowej konserwacji.
- Czynności związane z czyszczeniem i konserwacją muszą być wykonywane tylko przez osobę dorosłą.



## PRODUKT SPEŁNIA WYMOGI ZARZĄDZENIA 2012/19/UE.

Symbol przekreślonego kosza znajdujący się na urządzeniu oznacza, że wyrobu nim oznaczonego nie wolno wyrzucać wraz z innymi odpadkami domowymi. Po zużyciu produkt należy oddać do punktu zbiórki odpadów urządzeń elektrycznych i elektronicznych lub zwrócić go sprzedawcy. Użytkownik jest odpowiedzialny za oddanie urządzenia, gdy przestanie je użytkować do odpowiedniego punktu zbiórki odpadów lub do sprzedawcy. Odpowiednia segregacja śmieci w celu późniejszej obróbki, odzysku lub zniszczenia przyczynia się do uniknięcia negatywnych efektów na środowisko i na zdrowie oraz umożliwia odzysk surowców, z których wykonano pro-



dukt. Nieprawidłowa utylizacja urządzenia przez użytkownika grozi prawnie ustaloną karą administracyjną. W celu uzyskania szczegółowych informacji dotyczących dostępnych punktów zbiórki odpadów należy zwrócić się do lokalnej służby oczyszczania lub do sklepu, gdzie produkt został zakupiony.

#### **GWARANCJA**

Produkt ma gwarancję na wszystkie wady zgodności w normalnych warunkach użytkowania, zgodnych z podanymi w instrukcji. Gwarancja nie będzie miała natomiast zastosowania w przypadku uszkodzeń powstałych w wyniku niewłaściwego użytkowania, zużycia lub przypadkowych zdarzeń. Informacje nt. czasu trwania gwarancji na wady zgodności znajdują się we właściwych przepisach krajowych, obowiązujących w kraju zakupu.

Wyprodukowano w Chinach





## BELANGRIJK - LEES ZORGVULDIG EN BEWAAR VOOR LATERE RAADPLEGING.

**WAARSCHUWING:** VERWIJDER VOOR HET GEBRUIK EVENTUELE PLASTIC ZAKKEN EN ALLE ANDERE VERPAKKINGSONDERDELEN EN GOOI ZE WEG OF HOUD ZE IN IEDER GEVAL BUITEN HET BEREIK VAN KINDEREN.

### WAARSCHUWING

- **WAARSCHUWING:** Nooit uw kind zonder toezicht laten.
- **WAARSCHUWING:** Toegestane gebruikssleeftijd: vanaf de geboorte tot 12 maanden.
- **WAARSCHUWING:** Gebruik het product niet meer zodra het kind rechtop begint te staan.
- **WAARSCHUWING:** Gebruik dit product nooit op verhoogde oppervlakken (bv een tafel).
- **WAARSCHUWING:** Altijd het veiligheidstuigje gebruiken.
- Gebruik altijd het veiligheidssysteem als het kind in het ligstoeltje zit; Stel de lengte eventueel met de speciale regelaars af.
- **WAARSCHUWING:** Gebruik de speelboom nooit om het wipstoeltje te dragen.
- **WAARSCHUWING:** Laat het kind niet in het product slapen. Dit product is geen vervanging van een bed of een wieg. Als het kind in slaap valt, leg het dan in een wieg of een bedje.
- **WAARSCHUWING:** Gebruik het wipstoeltje niet als er onderdelen stuk of gescheurd zijn of ontbreken.
- **WAARSCHUWING:** Gebruik geen niet door de fabrikant goedgekeurde accessoires, reserveonderdelen en dergelijke.

- **WAARSCHUWING:** Gebruik het wipstoeltje voor niet meer dan één kind tegelijk.
- **WAARSCHUWING:** Zet het wipstoeltje nooit op niet perfect horizontale oppervlakken.
- **WAARSCHUWING:** Plaats dit product nooit in de buurt van trappen, treden of op tapijten.
- Gebruik het product niet op zachte oppervlakken, zoals bedden, zitbanken, kussens, omdat het product dan om kan vallen en verstikking kan veroorzaken.
- **WAARSCHUWING:** Laat andere kinderen niet zonder toezicht spelen in de buurt van het ligstoeltje en de stroomkabel.
- **WAARSCHUWING:** Zet het wipstoeltje niet in de buurt van warmtebronnen, elektrische of op gas werkende apparaten, enz. om gevaar op, of beginnende, brand te voorkomen.
- **WAARSCHUWING:** Het product en zijn onderdelen mogen uitsluitend door een volwassene in elkaar worden gezet.
- Verzeker u ervan dat de hoes altijd goed bevestigd is aan de stangen van de structuur van de zitting en de rugleuning.
- Verzeker u dat het product volledig gemonteerd is voordat u het gebruikt.
- Controleer regelmatig op eventuele versleten onderdelen, losse schroeven, versleten materialen of losse naden en vervang beschadigde onderdelen onmiddellijk.
- Zet het ligstoeltje met het kind erin niet bij ramen of muren, waar koorden, gordijnen en dergelijke door het kind kunnen worden gebruikt om te klimmen, of het kunnen verstikken of wurgen.
- Zet het ligstoeltje niet in de buurt van ramen of muren om het risico te vermijden dat het kind zich met zijn voeten afduwt en daardoor het ligstoeltje omstoort.
- **WAARSCHUWING:** Dit product niet optillen of verplaatsen met de baby erin.
- Controleer altijd of er geen voorwerpen zijn die de beweging van het ligstoeltje hinderen of kunnen blokkeren.



- Gebruik geen touwen om de bevestigingsystemen van de hangertjes van het speelgoed te verlengen en maak geen knopen/lussen: hierdoor kunnen per ongeluk stropen ontstaan, die gevaar voor wurging kunnen veroorzaken.
- Laat geen kleine voorwerpen liggen op het ligstoeltje. Deze kunnen door het kind worden ingeslikt.
- Gebruik het wipstoeltje niet buitenshuis of in vochtige omgevingen.
- Als u het ligstoeltje gedurende lange tijd in de zon laat staan, wacht dan tot het afgekoeld is voordat u het kind erin zet.
- Langdurige blootstelling van het product aan de zon kan tot een verkleuring van de stof leiden.
- Wanneer u het ligstoeltje niet gebruikt, moet u het buiten het bereik van kinderen houden en de transformator loskoppelen en op een veilige plaats buiten het bereik van kinderen opbergen.

- Laat het product niet in de regen staan. Water beschadigt het elektronische circuit.
- **WAARSCHUWING:** Het product mag alleen worden gebruikt met de meegeleverde transformator.

#### LIJST MET ONDERDELEN

A. Onderstel met elektronisch paneel

A1. Schommelmechanisme

A2. Kabelaansluiting

B. Elektronisch paneel

B1. Aan-uitknop

B2. Timerknop

B3. Knop voor inschakelen-wijzigen muziek/volumetoets

B4. Knop uitschakelen muziek/stoppen en herhalen laatste melodie in loop

B5. Knop snelheid verlagen

B6. Knop snelheid verhogen

B7. Knop beweging wijzigen

C. Pootjes

C1. Voorste pootje

C2. Achterste pootje

C3. Bevestigingsschroeven pootjes (x6)

D. Boog voor verstellen kanteling

D1. Knop voor ontgrendelen kantelverstelling

D2. Knop om de zitting los te halen van het onderstel

E. Zitting

E1. Plastic inzetstuk met pin hoofdgedeelte

E2. Plastic inzetstuk met pin voetgedeelte

E3. Knop voor ontgrendelen speelboog

E4. Behuizing bevestiging speelboog

F. Stof van zitting

F1. Gesp voor losmaken zitband

F2. Bandjes

G. Veiligheidsgordels

G1. Tuigje - buiksteun

G2. Schouderriemen

G3. Knoppen voor losmaken schouderriempjes

G4. Verstelbanden buiksteun

H. Speelboog

H1. Hangertjes

H2. Knop voor ontgrendelen bevestiging

I. Voeding

I1. Kabelconnector

#### EERSTE MONTAGE

1. Steek het voorste pootje "C1" in het onderstel "A" (Fig. 1), draai de 3 schroeven "C3" in de bijbehorende gaten (Fig. 2).

## WAARSCHUWINGEN ELEKTRISCHE ONDERDELEN

Het gemotoriseerde mechanisme dat het ligstoeltje beweegt en het geluidspaneel worden gevoerd door een transformator en een stroomkabel.

• **WAARSCHUWING:** Lange kabel. Gevaar op wurging.

• **WAARSCHUWING:** De transformator en de kabelconnector mogen alleen door een volwassene worden aangesloten.

• **WAARSCHUWING:** Het bedieningspaneel mag alleen door een volwassene worden ingeschakeld en afgesteld.

• **WAARSCHUWING:** De transformator die met het product wordt gebruikt, moet regelmatig worden gecontroleerd op beschadigingen aan de kabel, de stekker, de behuizing en andere onderdelen. Gebruik de transformator niet als deze is beschadigd.

• **WAARSCHUWING:** Het product mag alleen met de aanbevolen transformator worden gebruikt.





2. Steek het achterste pootje "C2" in het onderstel "A" (Fig. 3), draai de 3 schroeven "C3" in de bijbehorende gaten (Fig. 4).
3. Plaats de zitting "E" ondersteboven, plaats het deel zonder gewricht van de boog voor kantelverstelling "D" op het plastic inzetstuk voetgedeelte "E2" (Fig. 5) tot de borgpen vastklikt (Fig. 6). Plaats het deel met het gewricht van de boog voor kantelverstelling "D" in het plastic inzetstuk hoofdgedeelte "E1" (Fig. 7) tot de borgpen vastklikt (Fig. 8).
4. Maak de "F1" gespen achter de zitting vast.
5. Steek nu de zitting in het schommelmechanisme "A1" van het onderstel (Fig. 9).
6. Monteer de speelboog "H" door de bevestiging "H2" in de daartoe bedoelde opening "E4" te steken. Schuif eerst de opening in de speelboog over de knop "E3" en kantel de boog vervolgens naar buiten (Fig. 10-11).

## HET GEBRUIK VAN DE VEILIGHEIDSGORDELS MET GE- LIJKTIJDIGE REGELING

7. Bij het eerste gebruik zijn de veiligheidsgordels "G" al vastgemaakt. Het tuigje - de buiksteun "G1" kan niet worden losgemaakt, alleen de breedte kan worden aangepast. Om de schouderriempjes "G2" los te maken, drukt u op de twee ontgrendelingsknoppen "G3" (Fig. 12). Nu kan het kind in het stoeltje worden gezet. Maak de schouderriempjes vast door de vork in de gesp op het tuigje te steken (Fig. 13)
8. Pas de lengte van de schouderriempjes "G2" aan door het riempje in de daarvoor bestemde lus te schuiven (Fig. 14)
9. Pas de lengte van het tuigje "G1" aan door aan de uiteinden van de riempjes te trekken "G4" (Fig. 15)

**WAARSCHUWING:** Zorg dat de riempjes tijdens het gebruik altijd op 5 punten vastzitten en controleer of ze goed tegen het lichaam van het kind aanzitten.

## DE RUGLEUNING AFSTELLEN

10. Om de rugleuning minder schuin te zetten, drukt u op de knop "D1" en schuift u de boog "D" naar behoefte naar voren of naar achteren, totdat u de klik van de vergrendeling hoort (Fig.16). Het ligstoeltje kan in 3 standen versteld worden. Deze handeling kan ook worden uitgevoerd met het kind in het wipstoeltje. In dat geval zal het een beetje moeilijker gaan.

**WAARSCHUWING:** Controleer voor het gebruik altijd of de rugleuning goed vastzit.

## GEBRUIK VAN DE SPEELBOOG

11. De speelboog kan naar rechts of naar links worden gedraaid (Fig. 17). Om hem te verwijderen, drukt u op de knop "E3" en draait u de boog naar buiten (Fig. 18).

## GEBRUIK MET SCHOMMELBEWEGING

Het ligstoeltje is uitgerust met een schommelmechanisme (8 verschillende bewegingen) en geluid (15 verschillende melodietjes en natuurgeluiden). Bewegingen en muziek kunnen afzonderlijk worden ingeschakeld.

12. Om het schommelmechanisme in te schakelen, moet de voedingsseenheid "I" op het stroomnet worden aangesloten en moet de kabelconnector "I1" in de kabelaansluiting "A2" worden gestoken (Fig. 19).
13. Om het elektronische paneel "B" in te schakelen, drukt u op de aan-uitknop "B1".
14. Om de beweging in te schakelen, drukt u op de knop voor het verhogen van de snelheid "B6". De ingestelde snelheid wordt gedurende enkele ogenblikken op het scherm getoond. Druk op de knop "B5" of "B6" om de snelheid te verminderen of te verhogen. Op stand 0 staat het ligstoeltje stil, op stand 5 is de snelheid maximaal.
15. Om de beweging te wijzigen, drukt u op de knop "B7" en kiest u uit een van de 8 bewegingen. Dit is alleen mogelijk als het ligstoeltje in werking is.

16. Om de melodieën in te schakelen, drukt u eenmaal op de knop "B3". De 15 melodieën worden automatisch na elkaar afgespeeld. Om de melodie te wijzigen, drukt u op dezelfde knop tot u de gewenste melodie heeft bereikt. Als u niet automatisch wilt afspelen maar steeds een bepaalde melodie wilt horen, houdt u de knop "B4" lang ingedrukt. Om het volume aan te passen, drukt u lang op de knop "B3".
17. Om de muziek uit te schakelen, drukt u eenmaal op de knop "B4".
18. De beweging van het ligstoeltje gaat 30 minuten door, waarna het uitschakelt. U kunt ook een timer instellen voor 10, 20 of 30 minuten door op de knop "B2" te drukken. De eerste druk stelt de timer in op 10 minuten, de tweede op 20 minuten en de derde op 30 minuten.

## AFNEMEN EN WASSEN

Het is mogelijk om de stof van het ligstoeltje te verwijderen om deze te wassen.

Om door te gaan met de bewerking, moeten de volgende stappen worden uitgevoerd:

- Verwijder de speelboog "H" zoals beschreven in punt 11.
- Maak de zitting los van het onderstel door op de knop "D2" te drukken en omhoog te trekken (Fig. 20).
- Maak de boog van het kantelmechanisme "D" los door eerst op de pin in het plastic inzetstuk in het hoofdgedeelte "E1" te drukken en aan die kant van de boog te trekken (Fig.21), en vervolgens op de pin op het plastic inzetstuk op het voetgedeelte "E2" te drukken en aan de andere kant van de boog te trekken (Fig. 22).
- Haal de gesp "F1" aan de achterkant van de zitting los (Fig. 23).
- Verwijder het textiel van de frame van de zitting, beginnend bij het voetgedeelte. Verwijder vervolgens het plastic inzetstuk in het hoofdgedeelte. "E1" (Fig. 24-25).

Volg bij het wassen de aanwijzingen op het etiket van het product:

- Op 30°C in de wasmachine wassen
- Niet bleken
- Niet in de droogtrommel drogen
- Niet strijken
- Niet chemisch laten reinigen
- Niet verdraaien of uitwringen
- Hangend drogen

Controleer de stevigheid van de stof en de naden na iedere wasbeurt.

Voer de hierboven beschreven handelingen in omgekeerde volgorde uit om het textiel weer op het frame van de zitting te plaatsen.

Reinig de kunststof delen regelmatig met een vochtige doek. Na eventuele aanraking met water moeten de metalen delen afgedroogd worden om roestvorming te voorkomen. Geen oplos- of schuurmiddelen gebruiken.

- Dit artikel heeft geregeld onderhoud nodig.
- Reiniging en onderhoud mogen alleen door een volwassene worden gedaan.





## DIT PRODUCT IS CONFORM DE RICHTLIJN 2012/19/EU.

Het symbool met de doorstreepte vuilnisbak op het apparaat geeft aan dat het product op het einde van zijn levenscyclus afzonderlijk van het gewoon huishoudelijk afval moet worden afgedankt en hiervoor naar een centrum voor gescheiden afvalophaling voor de recyclage van elektrische en elektronische apparatuur worden gebracht of worden terugbezorgd aan de verkoper op het moment waarop een nieuw gelijkaardig apparaat wordt aangekocht. De gebruiker is er verantwoordelijk voor het apparaat op het einde van de levenscyclus naar een structuur voor afvalophaling te brengen. De correcte gescheiden afvalophaling met het oog op de daaropvolgende recyclage, verwerking en milieuvriendelijke afdanking van het apparaat draagt bij tot het voorkomen van mogelijke negatieve invloeden op het milieu en de gezondheid en bevordert de recyclage van de materialen waaruit het product is samengesteld. De onrechtmatige afdanking van het product door de gebruiker heeft door de wet vastgelegde administratieve sancties tot gevolg. Voor meer gedetailleerde informatie over de recyclage van dit product en de beschikbare ophaalsystemen, wendt u zich tot de lokale dienst voor afvalophaling of de winkel waar u het product hebt gekocht.

### GARANTIE

Het product is gegarandeerd tegen elk gebrek aan overeenstemming onder normale gebruiksomstandigheden in overeenstemming met de gebruiksaanwijzing. De garantie is dus niet geldig in geval van schade veroorzaakt door oneigenlijk gebruik, slijtage of toevallige gebeurtenissen. Voor de duur van de garantie tegen elke non-conformiteit verwijzen we naar de specifieke bepalingen van de nationale regelgevingen die van toepassing zijn in het land van aankoop.

Geproduceerd in China



## DŮLEŽITÉ! POKYNY SI POZORNĚ PŘEČTĚTE A USCHOVEJTE PRO POZDĚJŠÍ POUŽITÍ.

**UPOZORNĚNÍ:** PŘED POUŽITÍM ODSTRAŇTE A ZLIKVIDUJTE PŘÍPADNÉ PLASTOVÉ SÁČKY A VŠECHNY ČÁSTI OBALU TOTO VÝROBKU NEBO JE ALESPŮŇ UCHOVEJTE MIMO DOSAH DĚTÍ.

### UPOZORNĚNÍ

- **UPOZORNĚNÍ:** Nikdy nenechávejte dítě bez dozoru.
- **UPOZORNĚNÍ:** Povoleny věk k použití: od narození do 12 měsíců.
- **UPOZORNĚNÍ:** Přestaňte výrobek používat, když se dítě začne pokoušet stát.
- **UPOZORNĚNÍ:** Nikdy tento výrobek nepoužívejte na vyvýšených plochách (např. na stole).
- **UPOZORNĚNÍ:** Vždy používejte zádržný systém.
- Vždy použijte zádržný systém, když dítě sedí v křesílku; délku pásů případně upravte příslušnými sponami.
- **UPOZORNĚNÍ:** Nikdy nepoužívejte hrazdu s hračkami na přenos výrobku.
- **UPOZORNĚNÍ:** Nenechávejte dítě spát uvnitř výrobku. Tento výrobek nenahrazuje postýlku ani kolébku. Pokud dítě usne, položte ho do polohovací kolébky nebo postýlky.
- **UPOZORNĚNÍ:** Křesílko nepoužívejte, pokud je rozbité, natržené nebo nějaká část chybí.
- **UPOZORNĚNÍ:** Nepoužívejte doplňky ani náhradní díly, které nejsou dodány výrobcem.
- **UPOZORNĚNÍ:** Nepoužívejte křesílko na jednu pro více než jedno dítě.

- **UPOZORNĚNÍ:** Nikdy nenechávejte křesílko na plochách, které nejsou dokonale vodorovné.
- **UPOZORNĚNÍ:** Nikdy neumísťujte výrobek do blízkosti schodů, schůdků či koberců.
- Nepokládejte výrobek na měkké povrchy, jako jsou postele, sedačky či polštáře, jelikož by se mohl překlopot a způsobit udušení.
- **UPOZORNĚNÍ:** Nedovolte, aby si v blízkosti křesílka či napájecího kabelu bez dozoru hrály jiné děti.
- **UPOZORNĚNÍ:** Abyste zabránili riziku požáru, nenechávejte křesílko v blízkosti tepelných zdrojů, elektrických nebo plynových přístrojů atd.
- **UPOZORNĚNÍ:** Sestavení výrobku a všech jeho částí musí být provedeno výhradně dospělou osobou.
- Ujistěte se, že je potah správně připevněn k trubkám konstrukce sedátka a opěrky zad.
- Před použitím se ujistěte, že je výrobek kompletně smontován.
- Pravidelně kontrolujte, zda nejsou některé části opotřebované, zda nejsou šrouby uvolněné nebo látka opotřebovaná nebo rozpáraná. Případně poškozené části okamžitě vyměňte.
- Nepokládejte křesílko s dítětem blízko oken nebo zdí, kde by se dítě mohlo vyšplhat po provazech, záclonách či jiných předmětech nebo by tyto mohly způsobit jeho udušení nebo uškrcení.
- Nepokládejte křesílko do blízkosti oken nebo zdí, abyste se vyhnuli nebezpečí, že se dítě odstrčí nohama a křesílko převrhne.
- **UPOZORNĚNÍ:** Nepřemisťujte ani nezvedejte tento výrobek v případě, že je v něm dítě.
- Vždy kontrolujte, zda pohybu křesílka nebrání žádné předměty, jež by jej mohly zablokovat.
- Systém zavěšení hraček neprodlužujte dalšími šňůrami a na závěsech nedělejte uzly ani oka: Mohlo by dojít k náhodnému

vytvoření klouzavých uzlů, v nichž by se dítě mohlo uškrtit.

- Nenechávejte na křesílku malé předměty, které by dítě mohlo spolknout.
- Nepoužívejte křesílko venku nebo ve vlhkém prostředí.
- Pokud křesílko stálo dlouho na slunci, počkejte, dokud nevychladne, a teprve poté do něj dítě uložte.
- Dlouhodobé vystavení slunečním paprskům může způsobit vyblednutí látek.
- Pokud křesílko nepoužíváte, uchovávejte jej mimo dosah dětí, odpojte transformátor a uložte jej na bezpečné místo a mimo dosah dětí.

## UPOZORNĚNÍ K ELEKTRICKÝM SOUČÁSTEM

Motorizovaný mechanismus, který pohybuje křesílkem, a ovládání zvukového panelu funguje přes transformátor a napájecí kabel.

- **UPOZORNĚNÍ:** Dlouhý kabel. Nebezpečí uškrcení.
- **UPOZORNĚNÍ:** Transformátor by měla k domácí síti a kabelový konektor ke křesílkem připojovat pouze dospělá osoba.
- **UPOZORNĚNÍ:** Ovládací panel smí zapínat a nastavovat pouze dospělá osoba.
- **UPOZORNĚNÍ:** Transformátory používané s tímto výrobkem je potřeba pravidelně kontrolovat, zda u nich není poškozený kabel, zástrčka a další části, a v případě jejich poškození se nesmějí používat.
- **UPOZORNĚNÍ:** Výrobek se smí používat jen s doporučeným transformátorem.
- Nenechávejte výrobek na dešti, prosakující voda by poškodila elektronické obvody.
- **UPOZORNĚNÍ:** Výrobek smí být používán pouze s dodaným transformátorem.

### SEZNAM ČÁSTÍ

A. Základna s elektronickým panelem

- A1. Houpací zařízení
- A2. Zásuvka konektoru

B. Elektronický panel

- B1. Tlačítko zapínání
- B2. Tlačítko časovače
- B3. Tlačítko zapnutí / změny hudby / úpravy hlasitosti
- B4. Tlačítko vypnutí / uzamčení hudby a opakování poslední

melodie ve smyčce

- B5. Tlačítko snížení rychlosti
- B6. Tlačítko zvýšení rychlosti
- B7. Tlačítko změny pohybu

C. Nožky

- C1. Přední nožka
- C2. Zadní nožka
- C3. Upevňovací šroubky nožek (6x)

D. Oblouk pro nastavení sklonu

- D1. Tlačítko pro uvolnění nastavení sklonu
- D2. Tlačítko pro uvolnění sedačky ze základny

E. Sedák

- E1. Plastová vložka v oblasti hlavy s kolíkem
- E2. Plastová vložka v oblasti nohou s kolíkem
- E3. Tlačítko pro uvolnění hrací hrazdy
- E4. Místo pro upevnění hrací hrazdy

F. Potah sedačky

- F1. Přežka pro uvolnění pásu sedačky
- F2. Pásy

G. Bezpečnostní pásy

- G1. Meziinožní popruh - břišní opěrka
- G2. Ramenní popruhy
- G3. Tlačítka pro uvolnění ramenních popruhů
- G4. Nastavovací popruhy břišní opěrky

H. Hrací hrazda

- H1. Přívěšky
- H2. Uchycení tlačítka pro uvolnění

I. Napájení

- I1. Připojovací konektor

### PRVNÍ MONTÁŽ

1. Přední nožku „C1“ zastrčte do základny „A“ (obr. 1), tři šrouby „C3“ zašroubujte do příslušných otvorů (obr. 2).
2. Zadní nožku „C2“ zastrčte do základny „A“ (obr. 3), tři šrouby „C3“ zašroubujte do příslušných otvorů (obr. 4).
3. Umístěte sedačku „E“ vzhůru nohama, nasadte část bez kloubového spoje oblouku pro nastavení sklonu „D“ do plastového otvoru v oblasti nohou „E2“ (obr. 5) tak, až zásvný kolík zapadne (obr. 6). Stejný úkon zopakujte vložení kloubové části nastavovací oblouku „D“ do plastového otvoru v oblasti hlavy „E1“ (obr. 7) tak, až zásvný kolík zapadne (obr. 8).
4. Zahákněte přežky „F1“ za židličku.
5. Nyní připevněte sedačku zasunutím do houpacího zařízení „A1“ základny (obr. 9).
6. Sestavte hrací hrazdu „H“ tak, že vložíte úchyt „H2“ do otvoru „E4“, přitom nejprve nasadte otvor v hrací hrazdě na tlačítko „E3“ a poté jej otočíte směrem ven (obr. 10-11).

### POUŽITÍ BEZPEČNOSTNÍCH PÁSŮ

7. Při prvním použití budou bezpečnostní pásy „G“ zapnuté. Meziinožní popruh - břišní opěrku „G1“ nelze odepnout, ale jen nastavit po délce. Pro odepnutí ramenních popruhů „G2“ stiskněte dvě uvolňovací tlačítka „G3“ (obr. 12). V tomto okamžiku je možné dítě položit, pak je nutné připevnit ramenní popruhy zasunutím vidlice do spony na meziinožním popruhu (obr. 13)

8. Délku ramenních popruhů „G2“ nastavíte posouváním pásu uvnitř kroužku (obr. 14)
9. Délku pásu mezi nohama „G1“ nastavíte zatažením za konce popruhů „G4“ (obr. 15)

**UPOZORNĚNÍ:** Při používání vždy zapněte pětibodové bezpečnostní pásy a zkontrolujte, zda dobře přiléhají k tělu dítěte.

### NASTAVENÍ ZÁDOVÉ OPĚRKY

10. Chcete-li nastavit sklon opěrky zad za vyšší polohy do polohy méně nakloněné, stiskněte tlačítko „D1“ a posuňte oblouk „D“ dopředu nebo dozadu podle požadovaného sklonu, dokud neuslyšíte cvaknutí, že je opěradlo zajištěno (obr. 16). Křesílko lze naklápět do tří poloh. Tento úkon může být proveden i s dítětem v křesílku. V takovém případě bude o něco obtížnější.

**UPOZORNĚNÍ:** Před použitím vždy zkontrolujte, zda je zádová opěrka náležitě zablokovaná.

### POUŽITÍ HRACÍ HRAZDY

11. Hrací hrazdu lze otáčet doprava nebo doleva (obr. 17). Pro její odstranění stiskněte tlačítko „E3“ a otočte ji směrem ven (obr. 18).

### POUŽITÍ S HOUPAVÝM POHYBEM

Křesílko je vybaveno motorickým mechanismem (8 různých pohybů) a zvukem (15 různých melodií a přírodních zvuků). Pohyb a melodie lze zapínat samostatně.

12. Pro zapnutí motorické funkce je potřeba zastrčit napájení „I“ do domácí zásuvky a připojovací konektor „I1“ do zásuvky konektoru „A2“ (obr. 19).
13. Pro zapnutí elektronického panelu „B“ je potřeba stisknout tlačítko zapnutí „B1“.
14. Pohyb aktivujete stisknutím tlačítka pro zvýšení rychlosti „B6“. Nastavená rychlost se na několik okamžiků zobrazí na displeji. Pro snížení nebo zvýšení rychlosti stiskněte tlačítka „B5“ nebo „B6“. Při čísle 0 je křesílko v klidu, při čísle 5 jede plnou rychlostí.
15. Pro změnu pohybu stiskněte tlačítko „B7“ a vyberte jeden z osmi pohybů. To lze provést pouze tehdy, když je křesílko v provozu.
16. Pro zapnutí melodií stiskněte jedenkrát tlačítko „B3“. Patnáct melodií se přehraje automaticky jedna po druhé. Chcete-li změnit melodii, stiskněte stejné tlačítko, dokud nedosáhnete požadované melodie. Pokud nechcete pokračovat v automatickém přehrávání, ale chcete zvuk uzamknout na konkrétní melodii, podržte stisknuté tlačítko „B4“.
- Pro nastavení hlasitosti podržte stisknuté tlačítko „B3“.
17. Pro vypnutí hudby stiskněte jedenkrát tlačítko „B4“.
18. Křesílko se pohybuje po dobu 30 minut, poté se vypne. Časovač však můžete nastavit na 10, 20 nebo 30 minut stisknutím tlačítka „B2“. První stisknutí odpovídá spuštění na 10 minut, druhé na 20 minut a třetí na 30 minut.







### SNÍMATELNOST POTAHŮ A PRANÍ

Z křesílka lze sejmout potah a vyprat jej.

Za tímto účelem je potřeba provést následující kroky:

- Sejměte hrací hrazdu „H“, jak je popsáno v bodě 11.
- Stisknutím tlačítka „D2“ uvolníte sedačku ze základny a vytáhněte ji nahoru (obr. 20).
- Oblouk pro nastavení sklonu „D“ uvolníte tak, že nejprve stisknete kolík umístěný na plastové vložce v oblasti hlavy „E1“ a zatáhnete za tuto část oblouku (obr. 21), a poté stisknete kolík umístěný na plastové vložce v oblasti nohou „E2“ a zatáhnete za druhou část oblouku (obr. 22).
- Uvolníte přezku „F1“ na zadní části sedačky (obr. 23).
- Sejměte potah z rámu sedačky, začněte od nožní části a pokračujte odstraněním plastové vložky v hlavové části „E1“ (obr. 24-25).

Při praní se řiďte pokyny uvedenými na štítku výrobku:

-  Perte v pračce na 30 °C
-  Nebělte
-  Nesušte v sušičce
-  Nežehlete
-  Nečistěte za sucha chemicky
-  Neždímejte
-  Sušte pověšením

Po každém vyprání zkontrolujte pevnost látky a švů. Pro opětovné natažení potahu na rám sedačky proveďte výše popsané operace v opačném pořadí.

Části z plastu pravidelně čistěte vlhkým hadříkem. Pokud se kovové části dostanou do styku s vodou, osušte je, abyste zabránili jejich rezivění. Nepoužívejte ředidla ani brusné prostředky. Tento výrobek vyžaduje pravidelnou údržbu.

- Čištění a údržba musí být prováděna výhradně dospělou osobou.

### TENTO VÝROBEK JE VE SHODĚ SE SMĚRNICÍ 2012/19/EU (ELEKTROODPAD).

Symbol přeškrtnutého košíku, který je uveden na zařízení, poukazuje na to, že výrobek musí být po ukončení své životnosti předán do střediska separovaného sběru odpadu pro elektrická a elektronická zařízení nebo je třeba jej vrátit zpět prodejci při koupi nového, podobného zařízení, protože musí být zpracován odděleně od domovního odpadu. Uživatel zodpovídá za to, že předá zařízení po ukončení jeho životnosti příslušným sběrným organizacím. Odpovídající separovaný sběr, odkud se vyřazené zařízení dále předává k recyklaci, přispívá zpracováním a likvidací odpadu, které se provádí v souladu s životním prostředím, k eliminaci možných negativních dopadů na životní prostředí a na zdraví a podporuje recyklaci materiálů, z nichž je výrobek složen. Podrobnější informace týkající se systému sběru, které jsou k dispozici, získáte u místní služby likvidace odpadu nebo v obchodě, v němž jste výrobek zakoupili. Uživatel odpovídá za to, že předá zařízení po ukončení jeho životnosti příslušným sběrným organizacím. Odpovídající separovaný sběr, odkud se vyřazené zařízení dále předává k recyklaci, přispívá zpracováním a likvidací odpadu, které se provádí v souladu s životním prostředím, k eliminaci možných negativních dopadů na životní prostředí a na zdraví a podporuje recyklaci materiálů, z nichž je výrobek složen. Nezákonná likvidace výrobku ze strany uživatele zahrnuje správní sankce stanovené zákonem. Podrobnější informace týkající se systému sběru, které jsou k dispozici, získáte u místní služby likvidace odpadu nebo v obchodě, v němž jste výrobek zakoupili.

### ZÁRUKA

Výrobek má záruku na jakýkoli nedostatek v souladu běžných podmínek použití a v souladu s návodem k použití. Záruka se nevztahuje na škody vzniklé v důsledku nesprávného použití, opotřebení nebo nahodilých událostí. Dobu trvání záruky na vady týkající se shody výrobku upravují konkrétní předpisy uplatňované v zemi, kde byl výrobek zakoupen.

Vyrobeno v Číně





# ΣΗΜΑΝΤΙΚΟ - ΔΙΑΒΑΣΤΕ ΠΡΟΣΕΚΤΙΚΑ ΤΙΣ ΟΔΗΓΙΕΣ ΚΑΙ ΦΥΛΑΞΤΕ ΤΕΣ ΓΙΑΤΙ ΜΠΟΡΕΙ ΝΑ ΤΙΣ ΧΡΕΙΑΣΤΕΙΤΕ ΣΤΟ ΜΕΛΛΟΝ.

**ΠΡΟΣΟΧΗ:** ΠΡΙΝ ΤΗΝ ΧΡΗΣΗ ΑΦΑΙΡΕΣΤΕ ΚΑΙ ΠΕΤΑΞΤΕ ΤΥΧΟΝ ΠΛΑΣΤΙΚΕΣ ΣΑΚΟΥΛΕΣ ΚΑΙ ΟΛΑ ΤΑ ΣΤΟΙΧΕΙΑ ΣΥΣΚΕΥΑΣΙΑΣ ΤΟΥ ΠΡΟΪΟΝΤΟΣ Η ΚΡΑΤΗΣΤΕ ΤΑ ΜΑΚΡΙΑ ΑΠΟ ΤΑ ΠΑΙΔΙΑ.

## ΠΡΟΕΙΔΟΠΟΙΗΣΕΙΣ

- **ΠΡΟΣΟΧΗ:** Μην αφήνετε ποτέ το παιδί σας χωρίς επίτηρηση.
- **ΠΡΟΣΟΧΗ:** Επιτρεπόμενη ηλικία χρήσης: από τη γέννηση έως τους 12 μήνες.
- **ΠΡΟΣΟΧΗ:** Σταματήστε να χρησιμοποιείτε το προϊόν όταν το παιδί αρχίσει να στηρίζεται στα πόδια του.
- **ΠΡΟΣΟΧΗ:** Ποτέ μην χρησιμοποιείτε αυτό το προϊόν σε υπερυψωμένες επιφάνειες (π.χ. τραπέζι).
- **ΠΡΟΣΟΧΗ:** Χρησιμοποιείτε πάντα τις ζώνες ασφαλείας.
- Χρησιμοποιείτε πάντα τις ζώνες ασφαλείας και το διαχωριστικό για τα πόδια όταν το παιδί βρίσκεται στο ρηλάξ. Ρυθμίστε ενδεχομένως το μήκος του με τους ειδικούς ρυθμιστές.
- **ΠΡΟΣΟΧΗ:** Μην χρησιμοποιείτε ποτέ τη μπάρα παιχνιδιού ως λαβή μεταφοράς του προϊόντος.
- **ΠΡΟΣΟΧΗ:** Μην αφήνετε το παιδί να κοιμάται μέσα στο προϊόν. Αυτό το προϊόν δεν αντικαθιστά το κρεβάτι ή την κούνια. Εάν το παιδί σας αποκοιμηθεί, τοποθετήστε το σε μια ανακλινόμενη κούνια ή κρεβατάκι.
- **ΠΡΟΣΟΧΗ:** Μην χρησιμοποιείτε το ρη-

λάξ αν ορισμένα τμήματα είναι σπασμένα, σχισμένα ή απουσιάζουν.

- **ΠΡΟΣΟΧΗ:** Μην χρησιμοποιείτε αξεσουάρ ή ανταλλακτικά που δεν παρέχονται από τον κατασκευαστή.
- **ΠΡΟΣΟΧΗ:** Μην το χρησιμοποιείτε με περισσότερα από ένα παιδί κάθε φορά.
- **ΠΡΟΣΟΧΗ:** Ποτέ μην αφήνετε το παιχνίδι σε επιφάνειες που δεν είναι εντελώς επίπεδες.
- **ΠΡΟΣΟΧΗ:** Μην τοποθετείτε ποτέ το προϊόν κοντά σε σκάλες, σκαλοπάτια ή σε χαλάκια.
- Μην χρησιμοποιείτε το προϊόν σε μαλακές επιφάνειες όπως κρεβάτια, καναπέδες, μαξιλάρια, καθώς το προϊόν μπορεί να ανατραπεί και να προκαλέσει ασφυξία.
- **ΠΡΟΣΟΧΗ:** Μην επιτρέπετε σε άλλα παιδιά να παίζουν χωρίς επίβλεψη κοντά στο ρηλάξ και στο καλώδιο τροφοδοσίας.
- **ΠΡΟΣΟΧΗ:** Για να αποφύγετε τον κίνδυνο πυρκαγιάς μην αφήνετε το ρηλάξ κοντά σε πηγές θερμότητας, ηλεκτρικές συσκευές ή αερίου κλπ.
- **ΠΡΟΣΟΧΗ:** Η συναρμολόγηση του προϊόντος και όλων των εξαρτημάτων του, πρέπει να εκτελείται αποκλειστικά από έναν ενήλικα.
- Βεβαιωθείτε ότι η επένδυση είναι πάντα σωστά στερεωμένη στους σωλήνες του πλαισίου του καθίσματος και της πλάτης του καθίσματος.
- Πριν το χρησιμοποιήσετε, βεβαιωθείτε ότι το προϊόν είναι πλήρως συναρμολογημένο.
- Ελέγχετε κάθε τόσο ενδεχόμενα φθαρμένα ή ξηλωμένα μέρη, χαλαρωμένες ή φθαρμένες βίδες και αντικαταστήστε αμέσως τα μέρη που έχουν υποστεί βλάβες.
- Μην τοποθετείτε το ρηλάξ με το παιδί κοντά σε παράθυρα ή τοίχους, όπου σχοινιά, κουρτίνες ή οτιδήποτε άλλο θα μπορούσε να χρησιμοποιήσει το παιδί για να σκαρφλώσει ή μπορεί να είναι αιτία ασφυξίας ή πνιγμού.
- Μην τοποθετείτε το ρηλάξ κοντά σε παράθυρα και τοίχους για να αποφευχθεί ο κίν-



δυνος το παιδί, σπρώχνοντας με τα πόδια του, να σπρώξει το ρηλάξ με απώλεια της ισορροπίας και να προκαλέσει την πτώση του.

- **ΠΡΟΣΟΧΗ:** Μην μετακινείτε ή ανυψώνετε αυτό το προϊόν όταν το παιδί βρίσκεται μέσα σε αυτό.
- Να βεβαιώνετε πάντα ότι δεν υπάρχουν αντικείμενα που παρεμποδίζουν την κίνηση του ρηλάξ ή που μπορεί να το μπλοκάρουν.
- Μην προσθέτετε καλώδια για να επιμηκύνετε τα συστήματα στερέωσης των κρεμαστών παιχνιδιών και μην κάνετε κόμπους/δακτύλιους: αυτό θα μπορούσε να επιτρέψει να δημιουργηθούν τυχαία θηλιές που θα μπορούσαν να δημιουργήσουν κινδύνους στραγγαλισμού.
- Μην αφήνετε στο ρηλάξ μικρά αντικείμενα που θα μπορούσε να καταπιεί το παιδί.
- Μην χρησιμοποιείτε το ρηλάξ σε ανοιχτό χώρο ή σε υγρά περιβάλλοντα.
- Αν αφήσετε το ρηλάξ εκτεθειμένο στον ήλιο για πολύ χρόνο, περιμένετε να κρυώσει πριν τοποθετήσετε το παιδί πάνω σε αυτό.
- Η παρατεταμένη έκθεση του προϊόντος στον ήλιο μπορεί να ξεθωριάσει τα υφάσματα.
- Όταν δεν το χρησιμοποιείτε, κρατήστε το ρηλάξ μακριά από τα παιδιά, βγάλτε τον μετασχηματιστή και τοποθετήστε τον σε ασφαλές μέρος ή μακριά από τα παιδιά.

## ΠΡΟΕΙΔΟΠΟΙΗΣΕΙΣ ΗΛΕΚΤΡΙΚΩΝ ΜΕΡΩΝ

Ο μηχανοκίνητος μηχανισμός που κινεί το ρηλάξ και η λειτουργία του ηχητικού πίνακα πραγματοποιείται χάρη στη χρήση μετασχηματιστή και σχετικού καλωδίου τροφοδοσίας.

- **ΠΡΟΣΟΧΗ:** Μακρύ καλώδιο. Κίνδυνος στραγγαλισμού.
- **ΠΡΟΣΟΧΗ:** Ο μετασχηματιστής πρέπει να συνδέεται στο οικιακό δίκτυο και στο βύσμα του καλωδίου του ρηλάξ μόνο από έναν ενήλικα.

• **ΠΡΟΣΟΧΗ:** Η ενεργοποίηση και η ρύθμιση του πίνακα ελέγχου πρέπει να πραγματοποιούνται μόνο από ενήλικα.

• **ΠΡΟΣΟΧΗ:** Ο μετασχηματιστής που χρησιμοποιείται με το προϊόν πρέπει να επιθεωρείται περιοδικά για να ελεγχθεί εάν υπάρχει ζημιά στο καλώδιο, το βύσμα, το περίβλημα και άλλα μέρη και, σε περίπτωση ζημιάς, δεν πρέπει να χρησιμοποιείται.

• **ΠΡΟΣΟΧΗ:** Το προϊόν πρέπει να χρησιμοποιείται μόνο με τον συνιστώμενο μετασχηματιστή.

• Μην αφήνετε το προϊόν απρόσεκτα στη βροχή, οι διεισδύσεις νερού καταστρέφουν το ηλεκτρονικό κύκλωμα.

• **ΠΡΟΣΟΧΗ:** Το προϊόν πρέπει να χρησιμοποιείται μόνο με τον μετασχηματιστή που παρέχεται.

## ΚΑΤΑΛΟΓΟΣ ΕΞΑΡΤΗΜΑΤΩΝ

A. Βάση με ηλεκτρονικό πίνακα

A1. Ανακλινόμενη διάταξη

A2. Υποδοχή βύσματος

B. Ηλεκτρονικός πίνακας

B1. Κουμπί ενεργοποίησης

B2. Κουμπί χρονοδιακόπτη

B3. Κουμπί ενεργοποίησης-αλλαγής μουσικής/ρύθμισης έντασης

B4. Κουμπί απενεργοποίησης μουσικής/διακοπής και συνέχισης της τελευταίας μελωδίας με επανάληψη

B5. Κουμπί μείωσης ταχύτητας

B6. Κουμπί αύξησης ταχύτητας

B7. Κουμπί αλλαγής κίνησης

C. Ποδαράκια

C1. Μπροστινό ποδαράκι

C2. Πίσω ποδαράκι

C3. Βίδες στερέωσης για τα ποδαράκια (x6)

D. Τόξο για τη ρύθμιση της κλίσης

D1. Κουμπί απασφάλισης ρύθμισης της κλίσης

D2. Κουμπί αποσύνδεσης καθίσματος από τη βάση

E. Κάθισμα

E1. Πλαστική προσθήκη της περιοχής του κεφαλιού με πείρο

E2. Πλαστική προσθήκη της περιοχής των ποδιών με πείρο

E3. Κουμπί απασφάλισης μπάρας παιχνιδιού

E4. Υποδοχή σύνδεσης μπάρας παιχνιδιού

F. Υφασμα καθίσματος

F1. Αγκράφα αποσύνδεσης ταινίας καθίσματος

F2. Ταινίες

G. Ζώνες ασφαλείας

G1. Διαχωριστικό ποδιών - ζώνη μέσης

G2. Επωμίδες

G3. Κουμπιά απασφάλισης βατών

G4. Ιμάντες ρύθμισης συγκράτησης μέσης

H. Μπάρα παιχνιδιού



- H1. Κρεμαστά παιχνίδια  
H2. Σύνδεση κουμπιού απασφάλισης

- I. Τροφοδοτικό  
I1. Σύνδεση βύσματος

### ΠΡΩΤΗ ΣΥΝΑΡΜΟΛΟΓΗΣΗ

1. Τοποθετήστε το μπροστινό ποδαράκι **"C1"** στη βάση **"A"** (Εικ. 1), βιδώστε τις 3 βίδες **"C3"** στις αντίστοιχες οπές (Εικ. 2).
2. Τοποθετήστε το πίσω ποδαράκι **"C2"** στη βάση **"A"** (Εικ. 3), βιδώστε τις 3 βίδες **"C3"** στις αντίστοιχες οπές (Εικ. 4).
3. Τοποθετήστε το κάθισμα **"E"** αναποδογυρισμένο, τοποθετήστε το τμήμα χωρίς άρθρωση στο τόξο για τη ρύθμιση της κλίσης **"D"** στην πλαστική προσθήκη της περιοχής των ποδιών **"E2"** (Εικ. 5) μέχρι να ακουστεί το κλικ σύνδεσης (Εικ. 6). Επαναλάβετε την ίδια ενέργεια εισάγοντας το αρθρωτό τμήμα του τόξου ρυθμισής **"D"** στην πλαστική προσθήκη του τμήματος του κεφαλιού **"E1"** (Εικ. 7) μέχρι να ακουστεί το κλικ σύνδεσης (Εικ. 8).
4. Συνδέστε τις ακράφες **"F1"** πίσω από το κάθισμα.
5. Συνδέστε σε αυτό το σημείο το κάθισμα εισάγοντάς το στη διάταξη ανάκλισης **"A1"** της βάσης (Εικ. 9).
6. Συναρμολογήστε τη μπάρα παιχνιδιού **"H"** εισάγοντας τον σύνδεσμο **"H2"** στην ειδική υποδοχή **"E4"**, κουμπώνοντας αρχικά την οπή της μπάρας παιχνιδιού στο ειδικό κουμπί **"E3"** και, στη συνέχεια, περιστρέφοντας προς τα έξω (Εικ. 10-11).

### ΧΡΗΣΗ ΖΩΝΩΝ ΑΣΦΑΛΕΙΑΣ

7. Κατά την πρώτη χρήση οι ζώνες ασφαλείας **"G"** θα είναι ήδη συνδεδεμένες. Το διαχωριστικό ποδιών - στηρίξη μέσης **"G1"** δεν μπορεί να αποσυνδεθεί, αλλά μόνο να ρυθμιστεί ως προς το πλάτος. Για να τοποθετήσετε τις βάτες **"G2"** πατήστε τα δύο κουμπιά απασφάλισης **"G3"** (Εικ. 12). Σε αυτό το σημείο μπορείτε να ακουμπήσετε το παιδί, θα χρειαστεί να στερεώσετε τις βάτες εισάγοντας το πιρούνι στην κατάλληλη ακράφα που βρίσκεται στον ιμάντα του διαχωριστικού ποδιών (Εικ. 13).
8. Ρυθμίστε το μήκος των βατών **"G2"** σύροντας τη ζώνη στο εσωτερικό του ειδικού δακτυλίου (Εικ. 14)
9. Ρυθμίστε το μήκος του διαχωριστικού ποδιών **"G1"** τραβώντας τα άκρα των ιμάντων **"G4"** (Εικ. 15)

**ΠΡΟΣΟΧΗ:** Όταν το χρησιμοποιείτε, να δένετε πάντα τις ζώνες ασφαλείας 5 σημείων και να βεβαιώνετε ότι εφαρμόζουν σφιστά στο σώμα του παιδιού.

### ΡΥΘΜΙΣΗ ΤΗΣ ΠΛΑΤΗΣ

10. Για να ρυθμίσετε την κλίση της πλάτης από ψηλότερη σε λιγότερο κεκλιμένη θέση, πατήστε το κουμπί **"D1"** και σύρετε το τόξο **"D"** προς τα εμπρός ή προς τα πίσω σύμφωνα με την επιθυμητή κλίση, μέχρι να ακουστεί το κλικ ασφάλισης (Εικ. 16). Μπορείτε να δώσετε κλίση στο ρηλάξ σε 3 θέσεις. Αυτή η ενέργεια μπορεί να πραγματοποιηθεί ακόμα και με το παιδί στο ρηλάξ. Σε αυτή τη περίπτωση θα προκύψει ελαφρώς πιο δύσκολα.

**ΠΡΟΣΟΧΗ:** Πριν από τη χρήση, να βεβαιώνετε πάντα ότι η πλάτη είναι σωστά μπλοκαρισμένη.

### ΧΡΗΣΗ ΤΗΣ ΜΠΑΡΑΣ ΠΑΙΧΝΙΔΙΟΥ

11. Η μπάρα παιχνιδιού μπορεί να περιστραφεί δεξιά ή αριστερά (Εικ. 17). Για να την αφαιρέσετε πατήστε το κουμπί **"E3"** και γυρίστε την προς τα έξω (Εικ. 18).

### ΧΡΗΣΗ ΜΕ ΚΙΝΗΣΗ ΑΝΑΚΛΙΣΗΣ

Το ρηλάξ διαθέτει έναν μηχανοκίνητο μηχανισμό (8 διαφορετικές κινήσεις) και ηχητικό (15 διαφορετικές μελωδίες και ήχοι από τη φύση). Οι κινήσεις και οι μουσικές μπορούν να ενεργοποιηθούν ξεχωριστά.

12. Για να ενεργοποιήσετε τη μηχανοκίνητη λειτουργία πρέπει

να τοποθετήσετε το τροφοδοτικό **"I"** στην οικιακή πρίζα και το βύσμα **"I1"** στην υποδοχή βύσματος **"A2"** (Εικ. 19).

13. Για να ενεργοποιήσετε τον ηλεκτρονικό πίνακα **"B"** πρέπει να πατήσετε το κουμπί ενεργοποίησης **"B1"**.
14. Για να ενεργοποιήσετε την κίνηση πατήστε το κουμπί αύξησης ταχύτητας **"B6"**. Η καθορισμένη ταχύτητα θα εμφανιστεί για λίγο στην οθόνη. Πατήστε το κουμπί **"B5"** ή **"B6"** για να μειώσετε ή να αυξήσετε την ταχύτητα. Στο 0 το ρηλάξ είναι σταματημένο, στο 5 βρίσκεται στη μέγιστη ταχύτητα.
15. Για να αλλάξετε κίνηση πατήστε το κουμπί **"B7"** και επιλέξτε μία από τις 8 κινήσεις. Αυτή η ενέργεια μπορεί να πραγματοποιηθεί μόνο όταν το ρηλάξ βρίσκεται σε λειτουργία.
16. Για να ενεργοποιήσετε τις μελωδίες πατήστε μία φορά το κουμπί **"B3"**. Οι 15 μελωδίες θα αναπαραγονται αυτόματα η μία μετά την άλλη. Για να αλλάξετε τη μελωδία, πατήστε το ίδιο κουμπί μέχρι να φτάσετε στην επιθυμητή μελωδία. Εάν δεν θέλετε να συνεχίσετε την αυτόματη αναπαραγωγή αλλά να μπλοκάρετε τον ήχο σε μια συγκεκριμένη μελωδία, κρατήστε πατημένο παρατεταμένα το κουμπί **"B4"**. Για να ρυθμίσετε την ένταση, πατήστε το κουμπί **"B3"**.
17. Για να απενεργοποιήσετε τη μουσική, πατήστε παρατεταμένα το κουμπί **"B4"**.
18. Η κίνηση του ρηλάξ συνεχίζεται για 30 λεπτά και μετά σβήνει. Ωστόσο, μπορείτε να ρυθμίσετε ένα χρονόμετρο 10, 20 ή 30 λεπτών πατώντας το κουμπί **"B2"**. Το πρώτο πάτημα αντιστοιχεί στον χρονοδιακόπτη 10 λεπτών, το δεύτερο 20 λεπτών και το τρίτο 30 λεπτών.

### ΔΥΝΑΤΟΤΗΤΑ ΑΦΑΙΡΕΣΗΣ ΤΗΣ ΕΠΕΝΔΥΣΗΣ ΚΑΙ ΠΛΥΣΙΜΟ

Μπορείτε να αφαιρέσετε το ύφασμα από το ρηλάξ για να το πλύνετε.

Για να συνεχίσετε, πρέπει να κάνετε τα ακόλουθα βήματα:

- Αφαιρέστε τη μπάρα παιχνιδιού **"H"** όπως περιγράφεται στο σημείο 11.
- Αποσυνδέστε το κάθισμα από τη βάση πιέζοντας το κουμπί **"D2"** και τραβώντας το προς τα πάνω (Εικ. 20).
- Αποσυνδέστε το τόξο ρυθμισής της κλίσης **"D"** πιέζοντας πρώτα τον πείρο που υπάρχει στην πλαστική προσθήκη του κεφαλιού **"E1"** και τραβώντας το συγκεκριμένο τμήμα του τόξου (Εικ. 21) και στη συνέχεια πιέζοντας τον πείρο στην πλαστική προσθήκη της περιοχής των ποδιών **"E2"** και τραβώντας το άλλο τμήμα του τόξου (Εικ. 22).
- Αποσυνδέστε την ακράφα **"F1"** που βρίσκεται στην πίσω πλευρά του καθίσματος (Εικ. 23).
- Αφαιρέστε το ύφασμα από το πλαίσιο του καθίσματος ξεκινώντας από την περιοχή των ποδιών και στη συνέχεια συνεχίζοντας με την αφαίρεση από την πλαστική προσθήκη στην περιοχή του κεφαλιού **"E1"** (Εικ. 24-25).

Για το πλύσιμο τηρήστε τις οδηγίες που αναγράφονται στην ετικέτα του προϊόντος:



Πλύσιμο στο πλυντήριο στους 30 °C



Μην χρησιμοποιείτε χλωρίνη



Μην στεγνώνετε στο στεγνωτήρα



Μην το σιδερώνετε



Μην κάνετε στεγνό καθαρίσμα



Μην συστρέφετε ή στύβετε



Αφήστε το να στεγνώσει αναρτημένο

Μετά από κάθε πλύσιμο ελέγχετε την αντοχή του υφάσματος



και των ραφών.

Για να τοποθετήσετε το ύφασμα στη θέση του στο πλαίσιο του καθίσματος, κάντε τις ίδιες ενέργειες με αντίστροφη σειρά.

Καθαρίζετε κατά διαστήματα τα πλαστικά τμήματα με ένα υγρό πανάκι. Να στεγνώνετε τα μεταλλικά μέρη, σε περίπτωση που έρθουν σε επαφή με νερό, για να μη σκουριάσουν. Μη χρησιμοποιείτε διαλυτικά ή διαβρωτικά προϊόντα.

- Αυτό το προϊόν χρειάζεται περιοδική συντήρηση.
- Οι εργασίες καθαρισμού και συντήρησης θα πρέπει να γίνονται μόνο από έναν ενήλικα.



**ΤΟ ΠΡΟΪΟΝ ΑΥΤΟ ΕΙΝΑΙ ΣΥΜΦΩΝΟ ΜΕ ΤΟΝ ΕΥΡΩΠΑΪΚΟ ΚΑΝΟΝΙΣΜΟ 2012/19/ΕΕ.**

Το σύμβολο με τον διαγραμμένο κάδο που υπάρχει στη συσκευή υποδεικνύει ότι το προϊόν, στο τέλος της ωφέλιμης ζωής του πρέπει να διατίθεται ξεχωριστά από τα οικιακά απορρίμματα και να μεταφέρεται σε κάποιο κέντρο συλλογής ηλεκτρικών και ηλεκτρονικών συσκευών ή να επιστρέφεται στον μεταπωλητή κατά την αγορά μιας καινούργιας αντίστοιχης συσκευής. Ο χρήστης έχει την ευθύνη μεταφοράς της συσκευής στον κατάλληλο χώρο συλλογής κατά το τέλος της ωφέλιμης ζωής της. Η κατάλληλη διαδικασία συλλογής επιτρέπει την ανακύκλωση, επεξεργασία και οικολογική διάθεση των άχρηστων συσκευών και συμβάλλει στην αποφυγή αρνητικών επιπτώσεων για το περιβάλλον και την υγεία. Η παράνομη απόρριψη του προϊόντος από τον χρήστη επιφέρει τις προβλεπόμενες από το νόμο κυρώσεις. Για περισσότερες πληροφορίες σχετικά με τα διαθέσιμα συστήματα συλλογής, παρακαλούμε απευθυνθείτε στις κατά τόπους δημόσιες υπηρεσίες καθαριότητας ή στο κατάστημα από το οποίο αγοράσατε τη συσκευή.

**ΕΓΓΥΗΣΗ**

Το προϊόν είναι εγγυημένο για τυχόν έλλειψη συμμόρφωσης υπό κανονικές συνθήκες χρήσης σύμφωνα με τις οδηγίες χρήσης. Συνεπώς, η εγγύηση δεν θα ισχύει, αν οι ζημιές οφείλονται σε ακατάλληλη χρήση, φθορά ή τυχαία γεγονότα. Για τη διάρκεια της εγγύησης σχετικά με ελαττώματα συμμόρφωσης, σας παραπέμπουμε στις ειδικές διατάξεις των εθνικών κανονισμών που ισχύουν στη χώρα αγοράς.

Κατασκευάζεται στην Κίνα



## ÖNEMLİ – DİKKATLE OKUYUNUZ VE İLERİDE BAŞVURMAK İÇİN SAKLAYINIZ.

**UYARI:** KULLANMAYA BAŞLAMADAN ÖNCE ÜRÜNÜN TÜM PLASTİK POŞETLERİ VE AMBALAJ MALZEMELERİNİ ÇIKARIP ATINIZ VE BUNLARI ÇOCUKLARIN ULAŞAMAYACAKLARI YERLERDE SAKLAYINIZ.

### UYARILAR

- **UYARI:** Asla çocuğu gözetimsiz bırakmayınız.
- **UYARI:** Kullanım için amaçlanan yaş aralığı: doğumdan 12 aya kadar.
- **UYARI:** Çocuk ayakta durmaya başladığında ürünü kullanmayı bırakın.
- **UYARI:** Bu ürünü, asla yükseltilmiş bir yüzey (örn. masa) üzerinde kullanmayınız.
- **UYARI:** Daima emniyet kemeri sistemini kullanınız.
- Çocuk bebek ana kucacı içerisindeyken, daima emniyet kemeri sistemini kullanın; kayışların uzunluğunu gereken şekilde ayarlayınız.
- **UYARI:** Ürünü taşımak için asla oyuncak barını kullanmayınız.
- **UYARI:** Çocuğun bu ürünün içinde uyumasına kesinlikle müsaade etmeyiniz. Bu ürün, bir beşik ya da bir çocuk karyolasının yerine geçmez. Çocuğunuzun uykuya dalması halinde, onu uygun bir beşiğin veya çocuk karyolasının içine yatırmanız tavsiye edilir.
- **UYARI:** Bir parçanın kopuk, bozuk veya eksik olması durumunda bebek ana kucacı kullanmayınız.
- **UYARI:** Üretici tarafından verilmeyen ve onaylanmayan aksesuar, yedek parça ve başka parçalar takmayınız.
- **UYARI:** Ana kucacı bir defada birden

fazla çocuk için kullanmayınız.

- **UYARI:** Ana kucacı yatay olmayan yüzeyler üzerinde kesinlikle bırakmayınız.
- **UYARI:** Ürünü kesinlikle basamakların veya merdivenlerin yakınına veya halıların üstüne koymayınız.
- Ürünü yataklar, koltuklar ve yastıklar gibi yumuşak yüzeylerin üzerinde kullanmayınız; ürün devrilebilir ve boğulmaya neden olabilir.
- **UYARI:** Başka çocukların ana kucacının ya da güç kablosunun yakınlarında denetimsiz şekilde oynamalarına izin vermemeyiniz.
- **UYARI:** Yangın tehlikelerini önlemek için, ana kucacı ısı kaynaklarının, elektrikli cihazların, gaz cihazlarının vb'nin yakınında bırakmayınız.
- **UYARI:** Ürün ve tüm bileşenleri, daima bir yetişkin tarafından monte edilmelidir.
- Kumaşın her zaman koltuk ve sırt desteğindeki gövde borularına uygun şekilde sabitlenmiş olduğundan emin olunuz.
- Kullanmadan önce ürünün tamamen monte edilmiş olduğundan emin olunuz.
- Aşınmış parçalar, gevşemiş vidalar, aşınmış veya dikişi sökülmüş malzemeler bakımından düzenli olarak kontrol ediniz ve tüm hasarlı parçaları derhal değiştiriniz.
- Ana kucacı, çocuğun tırmanabileceği veya ip, perde ya da dolaşmaya veya boğulmaya neden olabilecek diğer nesnelere bulunduğu pencerelerin ya da duvarların yakınına koymayınız.
- Ayrıca çocuğunuzun ayaklarıyla duvarı itip, ana kucacı devirerek düşmesine neden olma riskini önlemek için, ana kucacı pencere veya duvarların yakınına yerleştirmeyiniz.
- **UYARI:** Bebek içindeyken bu ürünü taşımayınız ya da kaldırmayınız.
- Ana kucacının önünü kapatan ya da hareketini engelleyen hiçbir nesne olmadığını her zaman kontrol ediniz.
- Oyuncakları asmak amacıyla sabitleme sistemini uzatmak için ip eklemeyiniz ve sabitleme sistemine ilmek ya da düğüm atmayınız: bu, yanlışlıkla boğulma tehli-

kesi oluşturabilecek ilmeklerin meydana gelmesine neden olabilir.

- Ana kucakında çocuğun yutabileceği küçük nesnelere bırakmayınız.
- Ana kucakını açık havada veya nemli bir ortamda kullanmayınız.
- Bebek ana kucakı uzun süre doğrudan güneş ışığında bırakılmış ise, çocuğu içine yerleştirmeden önce ana kucakının soğumasını bekleyiniz.
- Uzun süreler boyunca doğrudan güneş ışığına maruz kalma, kumaşların solmasına neden olabilir.
- Ana kucakını kullanmadığınız zaman çocukların ulaşamayacağı bir yerde saklayınız ve transformatörün fişini çekerek güvenli ve çocukların erişemeyeceği bir yerde muhafaza ediniz.

## ELEKTRİKLİ PARÇALARA İLİŞKİN UYARILAR

Ana kucakını ve ses panelini hareket ettiren motorlu mekanizma, enerjisini hem transformatörden hem de güç kablosundan alır.

- **UYARI:** Uzun kablo. Boğulma tehlikesi.
- **UYARI:** Transformatör yalnızca bir yetişkin tarafından elektrik prizine takılmalı ve kablo jakı yalnızca bir yetişkin tarafından ana kucakına takılmalıdır.
- **UYARI:** Kontrol paneli yalnızca bir yetişkin tarafından açılmalı ve ayarlanmalıdır.
- **UYARI:** Ürünle birlikte kullanılan transformatör; kablo, fiş, kılıf ve diğer bileşenlerinin hasar görmediğinden emin olmak için periyodik olarak kontrol edilmeli ve hasarlı ise kullanılmamalıdır.
- **UYARI:** Ürün yalnızca önerilen transformatör ile birlikte kullanılmalıdır.
- Ürünü dikkatsizce yağmur altında bırakmayınız, su girişi elektronik devreye zarar verir.
- **UYARI:** Ürün sadece temin edilen trafo ile kullanılmalıdır.

### PARÇA LİSTESİ

A. Elektronik panelli taban  
A1. Sallama cihazı  
A2. Jak soketi

B. Elektronik panel

- B1. Güç düğmesi  
B2. Zamanlayıcı düğmesi  
B3. Müziği başlatma-değiştirme / ses seviyesini ayarlama düğmesi  
B4. Müziği durdurma / kilitleme ve bir döngüde en son melodiyi tekrarlama düğmesi  
B5. Hızı azaltma düğmesi  
B6. Hızı artırma düğmesi  
B7. Hareketi değiştirme düğmesi

- C. Ayaklar  
C1. Ön ayak  
C2. Arka ayak  
C3. Ayakları sabitlemek için vidalar (x6)

- D. Eğimi ayarlamak için kemer çubuğu  
D1. Eğim ayarı serbest bırakma düğmesi  
D2. Koltuğu tabandan serbest bırakma düğmesi

- E. Koltuk  
E1. Pimli baş bölgesi plastik ek parçası  
E2. Pimli ayak bölgesi plastik ek parçası  
E3. Oyuncak çubuğu serbest bırakma düğmesi  
E4. Oyuncak çubuğu sabitleme noktası

- F. Koltuk kaplaması  
F1. Koltuk kayışı serbest bırakma tokası  
F2. Kayışlar

- G. Emniyet kemeri  
G1. Bacak ayırıcı/karın sabitleme sistemi  
G2. Omuz kemerleri  
G3. Omuz kemeri serbest bırakma düğmeleri  
G4. Karın sabitleme sistemi ayar şartları

- H. Oyuncak barı  
H1. Asılı oyuncaklar  
H2. Serbest bırakma düğmesi sabitleme noktası

- I. AC Adaptör  
I1. Jak konektörü

### İLK MONTAJ

1. Ön ayağı "C1" tabana "A" takınız (Şek. 1), 3 vidayı "C3" deliklerine vidalayınız (Şek. 2).
2. Arka ayağı "C2" tabana "A" takınız (Şek. 3), 3 vidayı "C3" deliklerine vidalayınız (Şek. 4).
3. Koltuğu "E" baş aşağı çeviriniz, eğim ayarı kemer çubuğunun "D" eklemesiz kısmını, sabitleme pimi bir klik sesi ile yerine oturana kadar (Şek. 6) ayak bölgesindeki plastik ek parçaya "E2" sokunuz (Şek. 5). İşlemi ayar kemer çubuğunun eklemeli kısmı "D" için de tekrarlayarak, sabitleme pimi bir klik sesi ile yerine oturana kadar (Şek. 8), bunu baş bölgesi plastik ek parçasına "E1" (Şek. 7) bağlayınız.
4. Koltuğun arkasındaki "F1" tokalarını takın.
5. Şimdi koltuğu sabitleyip, bunu tabandaki sallama cihazına "A1" bağlayınız (Şek. 9).
6. Konektörü "H2" uygun bağlantı noktasına "E4" sabitleyerek oyuncak çubuğunu "H" monte ediniz, oyuncak çubuğunun üstündeki deliği öncelikle uygun düğmeye "E3" bağlayınız ve ardından dışa doğru döndürünüz (Şek. 10-11).

## EMNİYET KEMERİNİN KULLANIMI

7. İlk kullanımda, emniyet kemeri için "G" halihazırda takılı olacaktır. Bacak ayırıcı/karın sabitleme sistemi "G1" çıkarılamaz, fakat yüksekliği ayarlanabilir. Omuz kemerlerini "G2" serbest bırakmak için, iki serbest bırakma düğmesine "G3" basınız (Şek. 12). Bu noktada çocuk içine yerleştirilebilir; omuz kemerlerinin, çatalları bacak ayırıcısındaki tokalara geçirmek suretiyle sabitlenmesi gerekecektir (Şek. 13)
8. Omuz kemerlerinin uzunluğunu "G2", kemeri ayar halkasından geçirerek ayarlayınız (Şek. 14)
9. Bacak ayırıcının uzunluğunu "G1", kemerlerin uçlarından çekerek ayarlayınız "G4" (Şek. 15)

**UYARI:** Ürünü kullanırken her zaman 5 noktalı emniyet kemerlerini bağlayınız ve çocuğun vücuduna tam olarak oturduğundan emin olunuz.

## SIRT DESTEĞİNİN AYARLANMASI

10. Sirt desteğinin eğimini daha eğimliden daha az eğimliye ayarlamak için, "D1" düğmesine basınız ve istenen eğime ulaşına ve kemer çubuğunun yerine kilitlendiğini doğrulayan bir klik sesi duyulana kadar kemer çubuğunu "D" ileri veya geri hareket ettiriniz (Şek.16). Ana kucakçı, 3 konumda yatırılabilir. Bu işlem, çocuk ana kucakçıda oturur haldeyken de yapılabilir. Bu durumda işlemi yapmak daha zor olabilir.

**UYARI:** Kullanmadan önce sirt desteğinin doğru şekilde kilitlenmiş olduğunu her zaman kontrol ediniz.

## OYUNCAK ÇUBUĞUNUN KULLANILMASI

11. Oyuncak çubuğu sağa veya sola döndürülebilir (Şek. 17). Çıkarmak için düğmeye "E3" basınız ve dışa doğru döndürünüz (Şek. 18).

## SALLAMA HAREKETİYLE KULLANIM

Ana kucakçı motorlu mekanizma (8 farklı hareket) ve ses sistemi (15 farklı melodi ve doğa sesi) ile donatılmıştır. Ses ve hareket, aynı aynı etkinleştirilebilir.







12. Motorlu işlevi etkinleştirmek için güç kablosu "I" sebeke prizine ve jak konektörü "I1", jak soketine "A2" takılmalıdır (Şek. 19).
13. Elektronik paneli "B" etkinleştirmek için güç düğmesine "B1" basınız.
14. Hareketi etkinleştirmek için, hızı artırma düğmesine basınız "B6". Ekran, seçili hız ayarını kısa süreliğine görüntüleyecektir. Hızı azaltmak ya da artırmak için düğmelere "B5" veya "B6" basınız. 0 rakamında ana kucakçı hareketsiz iken, 5 rakamı maksimum hızı gösterir.
15. Hareketi değiştirmek için, düğmeye "B7" basınız ve 8 hareket seçeneğinden birini seçiniz. Bu işlem, yalnızca ana kucakçı çalışırken gerçekleştirilebilir.
16. Melodileri etkinleştirmek için, "B3" düğmesine bir kez basınız. 15 melodi, birbiri arkasına otomatik olarak oynatılacaktır. Farklı bir melodiye geçiş yapmak için, istenilen melodi bulunana kadar aynı düğmeye basınız. Otomatik melodi listesini baştan sona çalmak istemiyorsanız, "B4" düğmesine uzun basarak, sesi belirli bir melodi üzerinde kilitleyiniz. Ses seviyesini ayarlamak için, "B3" düğmesine uzun basınız.
17. Müziği devreden çıkarmak için, "B4" düğmesine bir kez basınız.
18. Ana kucakçının hareketi 30 dakika devam eder, ardından kapanır. Yine de, "B2" düğmesine basılarak 10, 20 veya 30 dakikalık bir zamanlayıcı ayarlanabilir. Bir kez basmak zamanlayıcıyı 10 dakikaya, iki kez 20 dakikaya ve üç kez basmak 30 dakikaya ayarlar.

## KILIFIN ÇIKARILMASI VE YIKAMA

Ana kucakçının kumaşı çıkarılabilir ve yıkanabilir. İşlemi tamamlamak için şu adımları takip ediniz:

- Oyuncak çubuğunu "H", madde 11'da açıklandığı gibi çıkarınız.
- Düğmeye "D2" basarak ve koltuğu yukarı doğru çekerek, koltuğu tabandan serbest bırakınız (Şek. 20).
- Önce baş bölgesi plastik ek parçasının "E1" üstünde yer alan pime bastırıp kemer çubuğunun o kısmından yukarı doğru çekmek (Şek.21) ve ardından ayak bölgesi plastik ek parçasının "E2" üstünde yer alan pime bastırıp kemer çubuğunun o kısmından yukarı doğru çekmek (Şek. 22) suretiyle eğim ayar kemer çubuğunu "D" serbest bırakınız.
- Koltuğun arkasında bulunan tokayı "F1" serbest bırakınız (Şek. 23).
- Ayak bölgesinden başlayarak ve ardından baş bölgesi plastik ek parçasından "E1" çıkararak, kumaşı koltuk çerçevesinden çıkarınız (Şek. 24-25).

Ürünü yıkamaya ilişkin talimatlar için, lütfen bakım etiketine başvurunuz:

-  Çamaşır makinesinde 30°C'de yıkanabilir
-  Ağartıcı kullanmayınız
-  Kurutma makinesinde kurutmayınız
-  Ütülemeyiniz
-  Kuru temizlemeye vermeyiniz
-  Bükmeyiniz ya da burarak sıkmayınız
-  Asarak kurutunuz

Her yıkamadan sonra kumaşın ve dikişlerin iyi durumda olduğunu kontrol ediniz.

Kumaşı tekrar koltuk çerçevesine yerleştirmek için, yukarıda açıklanan adımları ters sırayla gerçekleştiriniz.

Plastik kısımları, yumuşak ve nemli bir bezle düzenli olarak siliniz. Su ile muhtemel temas sonrası, pas oluşmasını önlemek için metal kısımları kurulaştırınız. Çözücü veya aşındırıcı ürün kullanmayınız.

- Bu ürün, düzenli bakım gerektirir.
- Temizleme ve bakım işlemleri, yalnızca bir yetiştiren tarafından gerçekleştirilmelidir.

## BU ÜRÜN 2012/19/AB DİREKTİFİNE UYGUNDUR.

Cihazın üzerinde bulunan üzeri çizili sepet sembolü, ürünün kullanım ömrünün sonunda ev atıklarından ayrı olarak bertaraf edilmesi gerektiği doğrultusunda, elektrikli ve elektronik cihazların yeniden dönüştürülmesi için ayrıştırılmalı bir çöp toplama merkezine götürülmesi veya benzer yeni bir cihaz satın alındığında ürünün satıcıya teslim edilmesi gerektiğini belirtir. Kullanıcı, cihazın kullanım ömrünün sonunda, cihazın uygun toplama merkezine tesliminden sorumludur. Kullanım ömrünün sonuna ulaşmış cihaz doğru bir şekilde ayrı bir atık olarak toplanması, geri dönüştürülebilir, işlenebilir ve ekolojik olarak bertaraf edilebilir; bu durum, çevre ve sağlık üzerindeki olası olumsuz etkilerin önlenmesini sağlar ve ürünün oluşturulduğu malzemelerin geri dönüşümüne katkıda bulunur. Mevcut çöp toplama sistemleri ile ilgili daha detaylı bilgi için yerel atık bertaraf etme hizmetine veya ürünün satın almış olduğunuz mağazaya başvurunuz.

## GARANTİ

Ürün, talimatlarda belirtildiği üzere, normal kullanımda her türlü uygunsuzluğa karşı garantilidir. Dolayısıyla garanti; uygunsuz kullanım, aşınma veya kazalardan kaynaklanan hasar durumunda geçerli değildir. Uygunluğa ilişkin kusurlara dair garantinin

süresi için, lütfen satın alınan ülkede geçerli ulusal kanunların özel hükümlerine bakınız.

Çin'de üretilmiştir





## ВАЖНО - ПРОЧЕТЕТЕ ВНИМАТЕЛНО И ЗА- ПАЗЕТЕ ЗА БЪДЕЩИ СПРАВКИ.

**ВНИМАНИЕ:** ПРЕДИ УПОТРЕБАТА ОТ СТРАНЕТЕ ВСИЧКИ НАЙЛОНОВИ ТОРБИЧКИ И ОПАКОВЪЧНИ МАТЕРИАЛИ ОТ ПРОДУКТА И ГИ СЪХРАНЯВАЙТЕ НА НЕДОСТЪПНО ЗА ДЕЦА МЯСТО.

### ПРЕДУПРЕЖДЕНИЯ

- **ВНИМАНИЕ:** Никога не оставяйте детето без надзор.
- **ВНИМАНИЕ:** Възрастов диапазон за употреба: от раждането до 12 месеца.
- **ВНИМАНИЕ:** Спрете да използвате продукта, когато детето започне да се изправя.
- **ВНИМАНИЕ:** Никога не използвайте този продукт по повдигнати повърхности (например маса).
- **ВНИМАНИЕ:** Винаги закопчавайте предпазните колани!
- Когато детето е в шезлонга, винаги използвайте системата за обезопасяване; ако е необходимо, регулирайте дължината от съответните регулиращи механизми.
- **ВНИМАНИЕ:** Не използвайте борда за игра, за да транспортирате продукта.
- **ВНИМАНИЕ:** Никога не оставяйте детето да спи в продукта. Този продукт не замества легло или кошара. Ако детето трябва да спи, го поставете в кошара или в легло.
- **ВНИМАНИЕ:** Не използвайте шезлонга, ако има счупени или липсващи части.
- **ВНИМАНИЕ:** Не използвайте аксесоари или резервни части, които не са одобрени от производителя.

- **ВНИМАНИЕ:** Не слагайте в шезлонга повече от едно дете наведнъж.
- **ВНИМАНИЕ:** Никога не оставяйте шезлонга на неравни повърхности.
- **ВНИМАНИЕ:** Никога не поставяйте продукта близо до стълби, стъпала или килими.
- Не използвайте продукта върху меки повърхности като легла, дивани, възглавници, тъй като би могъл да се преобърне и предизвика задушаване.
- **ВНИМАНИЕ:** Не позволявайте на други деца да играят без надзор в близост до шезлонга и до охраняващия кабел.
- **ВНИМАНИЕ:** За да избегнете риск или източници на пожар, не оставяйте шезлонга близо до източници на топлина, електрически уреди, газове и др.
- **ВНИМАНИЕ:** Сглобяването на продукта и всички негови части трябва да се извършва само от възрастен.
- Уверете се, че текстилната част винаги е правилно закрепена към тръбите на конструкцията на седалката и облегалката.
- Преди да използвате продукта, се уверете, че е напълно сглобен.
- Периодично проверявайте за евентуални износени части, разхлабени винтове, износени или разшити материали и незабавно подменяйте евентуалните повредени части.
- Не поставяйте шезлонга с детето близо до прозорци или стени, където въжета, завеси или друго би могло да бъде използвано от детето, за да се изкачи, или да причинят задушаване или удушване.
- Не поставяйте шезлонга близо до прозорци или стени, за да избегнете риска детето да се избута с крака, да наклони шезлонга и да го събори.
- **ВНИМАНИЕ:** Не местете и не повдигайте този продукт, ако детето е вътре в него.
- Винаги проверявайте дали няма предмети, които влияят на движението на шезлонга или могат да го блокират.
- Не добавяйте въжета, за да удължавате



системите за закрепване на висящите играчки, и не правете възли/халки: това може да предизвика случайното образуване на подвижни възли, които да предизвикат риск от задушаване.

- Не оставяйте върху шезлонга малки предмети, които детето може да погълне.
- Не използвайте шезлонга на открито или във влажна среда.
- Ако оставите шезлонга на слънце дълго време, изчакайте го да се охлади, преди да поставите детето в него.
- Продължителното излагане на продукта на слънце може да предизвика промяна в цвета на тъканите.
- Когато не се използва, шезлонгът да се държи далеч от обсега на деца; изключете трансформатора и го поставете на сигурно място далеч от деца.

## ПРЕДУПРЕЖДЕНИЯ ОТНОСНО ЕЛЕКТРИЧЕСКИТЕ ЧАСТИ

Работата на моторизирания механизъм, който премества странично шезлонга, и работата на звуковия панел се осъществяват чрез използването на трансформатор и съответния захранващ кабел.

- **ВНИМАНИЕ:** Дълъг кабел. Опасност от задушаване.
- **ВНИМАНИЕ:** Преобразувателят трябва да се свърже към домашната мрежа и жакът на кабела към шезлонга само от възрастен.
- **ВНИМАНИЕ:** Включването и настройката на контролния панел трябва да се извършва само от възрастен.
- **ВНИМАНИЕ:** Преобразувателят, който се използва с продукта, трябва периодично да бъде проверяван за повреди по кабела, щепсела, корпуса и други части, като при установяване на щети не бива да се използва.
- **ВНИМАНИЕ:** Продуктът трябва да бъде използван само с препоръчания преобразувател.
- Не оставяйте по невнимание продукта под дъжда, проникването на вода по-

врежда електронната верига.

- **ВНИМАНИЕ:** Продуктът трябва да се използва само с доставения трансформатор.

### СПИСЪК НА ЧАСТИТЕ

A. Основа с електронен панел

A1. Устройство за накланяне

A2. Гнездо на жак

B. Електронен панел

B1. Бутон за включване

B2. Бутон таймер

B3. Бутон включване - смяна на музика / регулиране на силата на звука

B4. Бутон за изключване/блокиране на музиката и циклично повторение на последната мелодия

B5. Бутон за намаляване на скоростта

B6. Бутон за увеличаване на скоростта

B7. Бутон за смяна на движението

C. Крачета

C1. Предно краче

C2. Задно краче

C3. Винтове за закрепване на крачетата (6 бр.)

D. Дъга за регулиране на наклона

D1. Бутон за освобождаване за регулиране на наклона

D2. Бутон за откачване на седалката от основата

E. Седалка

E1. Пластмасова вложка в зоната на главата с щифт

E2. Пластмасова вложка в зоната на краката с щифт

E3. Бутон за деблокиране на грифа с играчки

E4. Гнездо за закачване на грифа с играчки

F. Текстилна част на седалката

F1. Катарамата за откачване на лентата на седалката

F2. Ленти

G. Предпазни колани

G1. Част между крачетата - част за корема

G2. Раменни презрамки

G3. Бутони за деблокиране на презрамките

G4. Каишки за регулиране на частта за корема

H. Гриф с играчки

H1. Висящи играчки

H2. Закачане на бутон за деблокиране

I. Зарядно устройство

I1. Конектор на жак

### ПЪРВИ МОНТАЖ

1. Поставете предното краче „C1” в основата „A” (Фиг. 1), завийте 3-те винта „C3” в съответните отвори (Фиг. 2).
2. Поставете задното краче „C2” в основата „A” (Фиг. 3), завийте 3-те винта „C3” в съответните отвори (Фиг. 4).
3. Поставете седалката „E” обърната надолу, поставете частта без жлеб на арката за регулиране на наклона „D” върху пластмасовата вложка в зоната на краката „E2” (Фиг. 5) като щракнете щифта за захващане (Фиг. 6). Повторете същата операция, като поставите част с жлеб на дъгата за регулиране „D” в пластмасовата вложка в зоната на главата „E1” (Фиг. 7) като щракнете щифта за захващане (Фиг. 8).
4. Закопчайте заключващите катарамата „F1” зад седалката.



- При това положение закачете седалката, като я поставите в устройството за наклоняване „A1” на основата (Фиг. 9).
- Сглобете грифа с играчки „H”, като поставите закачането „H2” в съответното гнездо „E4”, най-напред като поставите отвора на грифа с играчки в съответния бутон „E3”, и след това го завъртете навън (Фиг. 10-11).

### УПОТРЕБА НА ПРЕДПАЗНИТЕ КОЛАНИ

- При първата употреба предпазните колани „G” вече ще са закачени. Частта между крачетата - част за корема „G1” не може да се откачва, а само да се регулира на височина. За да откачите презрамките „G2”, натиснете двата бутона за деблокиране „G3” (Фиг. 12). Сега можете да сложите детето, ще е необходимо да закопчате презрамките, като поставите вилката в съответната катарам, разположена на частта между крачетата (Фиг. 13)
- Регулирайте дължината на презрамките „G2”, като плъзнете лентата в съответния пръстен (Фиг. 14)
- Регулирайте дължината на частта между крачетата „G1”, като дръпнете краищата на каишките „G4” (Фиг. 15)

**ВНИМАНИЕ:** Когато се използва, винаги закопчавайте 5-точковите колани и проверявайте да прилепват добре към тялото на детето.

### РЕГУЛИРАНЕ НА ОБЛЕГАЛКАТА

- За да регулирате наклона на облегалката от по-висока позиция към по-ниско наклонена позиция, натиснете бутон „D1” и плъзнете арката „D” напред или назад според желания наклон, докато се чуе щракване за настъпило блокиране (Фиг. 16). Можете да наклоняте шезлонга в 3 позиции. Тази операция може да се извърши и ако детето е в шезлонга. В този случай ще е малко по-трудно.

**ВНИМАНИЕ:** Винаги проверявайте дали облегалката е добре блокирана преди употреба.

### УПОТРЕБА НА ГРИФА С ИГРАЧКИ

- Грифът с играчки може да се завърта надясно или наляво (Фиг. 17). За да го свалите, натиснете бутон „E3” и го завъртете навън (Фиг. 18).

### УПОТРЕБА С НАКЛОНЯЩО ДВИЖЕНИЕ

Шезлонгът е оборудван с моторизиран механизъм (8 различни движения) и звуци (15 различни мелодии и звуци от природата). Движенията и музиката могат да се активират поотделно.

- За да активирате моторизираната функция, трябва да поставите захранването „I” в контакта и конектора жак „I1” в извода на жак „A2” (Фиг. 19).
- За да активирате електронния панел „B”, натиснете бутон за включване „B1”.
- За да активирате движението, натиснете бутон за увеличаване на скоростта „B6”. Зададената скорост ще се покаже за кратко на екрана. Натиснете бутони „B5” или „B6”, за да намалите или увеличите скоростта. При цифра 0 шезлонгът е неподвижен, при цифра 5 е на максимална скорост.
- За да промените движението, натиснете бутон „B7” и изберете някое от 8-те движения. Това може да се направи само докато шезлонгът работи.
- За да активирате мелодиите, натиснете еднократно бутон „B3”. 15-те мелодии ще се възпроизведат автоматично една след друга.  
За да промените мелодията, натиснете същия бутон, докато стигнете до желаната мелодия.  
Ако желаете да не продължите с автоматичното възпроизвеждане, а да спрете звука на определена мелодия, задръжте продължително бутон „B4”.  
За регулиране на силата на звука задръжте продължи-

телно бутон „B3”.

- За да деактивирате музиката, натиснете еднократно бутон „B4”.
- Движението на шезлонга продължава 30 минути, след което се изключва. Можете обаче да зададете таймер от 10, 20 или 30 минути, като натиснете бутон „B2”. Първото натискане съответства на 10-минутен таймер, второто на 20-минутен и третото на 30-минутен.

### СВАЛЯНЕ И ПРАНЕ

Можете да свалите текстилния калъф от шезлонга, за да го изперете.

За да пристъпите към операцията, трябва да извършите следните стъпки:

- Свалете грифа с играчки „H”, както е описано в точка 11.
- Откачете седалката от основата, като натиснете бутон „D2” и я изтеглите нагоре (Фиг. 20).
- Откачете арката за регулиране на наклона „D”, като първо натиснете щифта, поставен върху пластмасовата вложка в зоната на главата „E1” и изтеглите тази част от арката (Фиг.21), а след това натиснете щифта, разположен върху пластмасовата вложка в зоната на краката „E2” и изтеглите другата част на арката (Фиг. 22).
- Откачете катарамата „F1”, разположена на гърба на седалката (Фиг. 23).
- Свалете текстилната част от рамката на седалката, като започнете от областта на краката и след това продължете със свалянето от пластмасовата вложка в зоната на главата „E1” (Фиг. 24-25).

За прането следвайте инструкциите на етикета на продукта:



Пране в перална машина на температура до 30°C



Не избелвайте



Не сушете в сушилна машина



Не гладете



Не подлагайте на химическо чистене



Не усуквайте и не притискайте



Сушете на въздух

След всяко пране проверявайте устойчивостта на тъканта и шевовете.

За обратното поставяне на текстилната част върху рамката на сделката изпълнете току-що описаните операции в обратен ред.

Почиствайте периодично пластмасовите части с влажна кърпа. След евентуален контакт с вода подсушете металните части, за да предотвратите образуването на ръжда. Не използвайте разтворители или абразивни препарати.

- Този продукт се нуждае от периодична поддръжка.
- Операциите по почистването и поддръжката трябва да се изпълняват само от възрастни.



**ТОЗИ ПРОДУКТ Е В СЪОТВЕТСТВИЕ С ДИРЕКТИВА 2012/19/ЕС.**

Символът, изобразяващ зачертан контейнер, поставен върху уреда, посочва, че апаратът, след крайната му употреба, поради необходимостта да бъде третиран отделно от домакинските отпадъци, трябва да бъде предаден в специалните депа за разделно събиране на електрически и електронни апарати или върнато в магазина при за-



купуването на нова еквивалентна апаратура. Потребителят е отговорен за предаването на излезлия от употреба уред в определените депа за събиране. Правилното разделно събиране, целящо следващо пренасочване на уреда, оставен за рециклиране, третиране и съобразено екологично изхвърляне, допринася за предотвратяването на евентуални вредни въздействия върху здравето и околната среда и улеснява рециклирането на материалите, от които е съставен уредът. При неправилно изхвърляне на продукта от страна на потребителя се прилагат административните санкции, предвидени по закон. За по-подробна информация относно наличните депа за събиране се обърнете към местните компетентни органи или към търговския обект, от който сте извършили покупката.

### **ГАРАНЦИЯ**

Продуктът има гаранция срещу всяка липса на съответствие при нормални условия на употреба, както е предвидено в инструкциите за употреба. Поради това гаранцията не се прилага в случай на щети, причинени от неправилна употреба, износване или случайни събития. В случай на липси на съответствие по време на срока на гаранцията моля, обърнете се към специфичните разпоредби на националното законодателство в сила в страната на покупката.

Произведено в Китай

CE

## ВАЖЛИВО - УВАЖНО ПРОЧИТАЙТЕ ТА ЗБЕРЕЖІТЬ ДЛЯ ВИКОРИСТАННЯ В МАЙБУТНЬОМУ.

**УВАГА:** ПЕРЕД ВИКОРИСТАННЯМ ЗНІМІТЬ Й ВИКИНЬТЕ ВСІ НАЯВНІ ПЛАСТИКОВІ ПАКЕТИ І РЕШТУ КОМПОНЕНТІВ УПАКОВКИ. В БУДЬ-ЯКОМУ РАЗІ, ЗБЕРІГАЙТЕ ЇХ В НЕДОСТУПНОМУ ДЛЯ ДІТЕЙ МІСЦІ.

### ЗАСТЕРЕЖЕННЯ

- **УВАГА:** Ніколи не залишайте дитину без нагляду.
- **УВАГА:** Допустимий вік дитини: від народження до 12 міс.
- **УВАГА:** Припиніть використання виробу, коли дитина почне стояти на ногах.
- **УВАГА:** Небезпечно встановлювати крісло-гойдалку на піднятій поверхні, такий як столи тощо.
- **УВАГА:** Завжди використовуйте системи утримання дитини.
- Завжди під час знаходження дитини у кріслі-гойдалці використовуйте системи утримання; за необхідності відрегулюйте їх довжину спеціальними регуляторами.
- **УВАГА:** Не піднімайте крісло-гойдалку за ігрову планку.
- **УВАГА:** Ніколи не залишайте дитину спати у виробі. Цей виріб не замінює ліжко або колиску. Якщо дитина все ж таки заснула, перенесіть її у колиску з регульованим кутом нахилу або в дитяче ліжечко.
- **УВАГА:** Не використовуйте крісло-гойдалку з полами або відсутніми частинами.

- **УВАГА:** Забороняється використання не схвалених виробником запасних частин або аксесуарів.
- **УВАГА:** Не усаджуйте в крісло-гойдалку більше однієї дитини одночасно.
- **УВАГА:** В жодному разі не залишайте крісло-гойдалку на нерівних поверхнях.
- **УВАГА:** Ніколи не ставте виріб поблизу сходів, східців або на килимах.
- Не використовуйте виріб на м'яких поверхнях, таких як ліжка, дивани, подушки, оскільки виріб може перевернутися і спровокувати удушення.
- **УВАГА:** Не дозволяйте іншим дітям гратися біля крісла-гойдалки та проводу живлення без нагляду.
- **УВАГА:** Щоб не допустити ймовірність виникнення пожежі, не залишайте крісло-гойдалку поряд з джерелами тепла, електроприладами, газовою плитою, тощо.
- **УВАГА:** Складання виробу і всіх його компонентів має здійснюватися виключно дорослою особою.
- Стежте за тим, щоб чохол завжди був правильно прикріплений до трубок каркаса сидіння та спинки.
- Перед використанням перевірте, щоб виріб був повністю складений.
- Регулярно перевіряйте, щоб у виробі не було зношених частин, послаблених гвинтів, потертих матеріалів і швів, що розійшлися. негайно замініть ушкоджені частини.
- Не ставте крісло-гойдалку з дитиною біля вікон або стін, де дитина може скористатися мотузками, портьєрами або іншими предметами, щоб піднятися, або де такі предмети можуть стати причиною удушення.
- Не ставте крісло-гойдалку поруч з вікнами або стінами, щоб також уникнути ризику того, що дитина відштовхуючись ногами, зможе вивести крісло-гойдалку з рівноваги, що призведе до його падіння.
- **УВАГА:** Не пересувайте і не піднімайте цей виріб з дитиною всередині.



- Завжди перевіряйте, щоб поблизу не було предметів, які заважають руху крісла-гойдалки або можуть заблокувати його.
- Не прив'язуйте шнури, щоб подовжити системи кріплення підвісок і не зав'язуйте вузли/петельки: це може викликати ненавмисне утворення небезпечних вузлів-зашморгів, які є джерелом удущення.
- Не залишайте на кріслі-гойдалці дрібні предмети, які дитина може проковтнути.
- Не використовуйте крісло-гойдалку на вулиці або у вологих місцях.
- Якщо крісло-гойдалка залишається на сонці протягом тривалого часу, дочекайтеся, доки воно охолоне, перш ніж саджати в нього дитину.
- Тривале знаходження виробу на сонці може спричинити знебарвлення тканин.
- Коли крісло-гойдалка не використовується, тримайте його подалі від дітей, зніміть трансформатор і покладіть його у безпечно недоступне для дітей місце.

## ЗАСТЕРЕЖЕННЯ ЩОДО ЕЛЕКТРИЧНИХ ЧАСТИН

Моторизований механізм, який забезпечує рух крісла-гойдалки і роботу звукової панелі, запускається завдяки використанню трансформатора і відповідного кабелю живлення.

- **УВАГА:** Довгий кабель. Небезпека удущення.
- **УВАГА:** Трансформатор повинен підключатися до домашньої мережі, а штекерний роз'єм кабелю до крісла-гойдалки лише доросла особа.
- **УВАГА:** Вмикання та налаштування панелі керування повинно виконуватися лише дорослою особою.
- **УВАГА:** Трансформатор, що використовується з виробом, необхідно періодично перевіряти, щоб не було пошкоджень кабелю, вилок, оболонки та інших деталей. У разі виявлення пошкоджень їх не

можна використовувати.

- **УВАГА:** Виріб має використовуватися лише з рекомендованим трансформатором.
- Не залишайте виріб з необережності під дощем, оскільки проникнення води пошкоджує електронну схему.
- **УВАГА:** Виріб слід використовувати лише з трансформатором, що постачається.

### ПЕРЕЛІК КОМПОНЕНТІВ

A. Основа з електронною панеллю

A1. Розгойдувальний механізм

A2. Гніздо

B. Електронна панель

B1. Кнопка вмикання

B2. Кнопка таймера

B3. Кнопка вмикання-перемикання музики / регулювання гучності

B4. Кнопка вимикання музики / блокування та безперервного повтору останньої мелодії

B5. Кнопка зменшення швидкості

B6. Кнопка збільшення швидкості

B7. Кнопка зміни руху

C. Ніжки

C1. Передня ніжка

C2. Задня ніжка

C3. Гвинти кріплення ніжок (6 од.)

D. Дуга для регулювання нахилу

D1. Кнопка розблокування регулювання нахилу

D2. Кнопка для змінення сидіння з основи

E. Сидіння

E1. Пластмасова вставка в області голови зі штифтом

E2. Пластмасова вставка в області ніг зі штифтом

E3. Кнопка розблокування планки для іграшок

E4. Гніздо для кріплення планки для іграшок

F. Текстильна оббивка сидіння

F1. Пряжка від'єднання ремня сидіння

F2. Реміні

G. Реміні безпеки

G1. Пахова і поясна система фіксації

G2. Плечові реміні

G3. Кнопки розблокування плечових ремінів

G4. Ремініці регулювання поясного реміня

H. Планка для іграшок

H1. Підвіски

H2. Кнопка від'єднання

I. Блок живлення

I1. Роз'єм

### ПЕРШИЙ МОНТАЖ

1. Вставте передню ніжку "C1" в основу "A" (мал. 1), вкрутіть 3 гвинти "C3" у відповідні отвори (мал. 2).
2. Вставте задню ніжку "C2" в основу "A" (мал. 3), вкрутіть 3 гвинти "C3" у відповідні отвори (мал. 4).





3. Переверніть сидіння "Е", вставте частину дуги без шарніра, щоб відрегулювати нахил "D" на пластмасовій вставці в області ніг "Е2" (мал. 5), щоб штифт зацепився (мал. 6). Повторіть таку саму операцію, вставивши шарнірну частину регульованої дуги "D" у пластмасову вставку в області голови "Е1" (мал. 7), щоб штифт зацепився (мал. 8).
4. Прикріпіть пряжки "F1" за сидінням.
5. Тепер прикріпіть сидіння, вставивши його у механізм роз'їдування "A1" основи (мал. 9).
6. Прикріпіть планку для іграшок "H", установивши кріплення "H2" у відповідне гніздо "E4", вставивши спочатку відповідну кнопку "E3" в отвір планки для іграшок, повернувши її назовні (мал. 10-11).

### ВИКОРИСТАННЯ РЕМЕНІВ БЕЗПЕКИ

7. При першому використанні ремені безпеки "G" будуть вже застібнуті. Пахову і поясну систему фіксації "G1" неможливо відстебнути, можна лише регулювати за шириною. Щоб відстебнути плечові ремені "G2", натисніть дві кнопки розблокування "G3" (мал. 12). Тепер можна посадити дитину, необхідно буде пристебнути плечові ремені, вставивши зубці у відповідну пряжку, яка розташована на паховому ремені (мал. 13)
8. Відрегулюйте довжину плечових ременів "G2", протягнувши ремінець у відповідне кільце (мал. 14)
9. Відрегулюйте довжину пахового ремня "G1", підтягуючи кінці ременів "G4" (мал. 15)

**УВАГА:** Під час використання завжди пристебуйте 5-точкові ремені та перевіряйте, щоб вони добре прилягали до тіла дитини.

### РЕГУЛЮВАННЯ СПИНКИ

10. Щоб відрегулювати нахил спинки з більш високого положення в положення з меншим нахилом, натисніть кнопку "D1" і поsunте дугу "D" вперед або назад залежно від потрібного нахилу, поки не почуєте клацання, що підтверджує фіксацію (мал.16). Нахил крісла-гойдалки можна змінювати, використовуючи 3 положення. Цю операцію також можна виконувати, коли дитина знаходиться у кріслі-гойдалці. У цьому разі виконати таку операцію буде трохи складніше.

**УВАГА:** Перед використанням завжди перевіряйте, щоб спинка була правильно заблокована.

### ВИКОРИСТАННЯ ІГРОВОЇ ПЛАНКИ

11. Ігрову планку можна повернути вправо або вліво (мал. 17). Щоб зняти її, натисніть кнопку "E3" і поверніть назовні (мал. 18).

### ВИКОРИСТАННЯ В ЯКОСТІ ГОЙДАЛКИ

Крісло-гойдалка оснащено моторизованим механізмом (8 різних рухів) і звуковим супроводженням (15 різних мелодій і звуків природи). Рухи і музику можна вмикати окремо.

12. Щоб увімкнути моторизовану функцію, необхідно підключити вилку блока живлення "I" в домашню розетку, а штекерний роз'єм "I1" в гніздо "A2" (мал. 19).
13. Щоб увімкнути електронну панель "B", необхідно натиснути кнопку вмикання "B1".
14. Щоб увімкнути рух, натисніть кнопку збільшення швидкості "B6". Задана швидкість ненадовго з'явиться на екрані. Для зменшення або збільшення швидкості натискайте кнопку "B5" або "B6". Цифра 0 означає, що крісло-гойдалка не рухається, а цифра 5 означає максимальну швидкість.
15. Щоб змінити рух, натисніть кнопку "B7" і виберіть один з 8 варіантів руху. Цю операцію можна виконувати лише під час роботи крісла-гойдалки.
16. Щоб увімкнути мелодії, натисніть один раз кнопку "B3". 15 мелодій будуть відтворюватися автоматично одна за одною.

Щоб змінити мелодію, натискайте ту саму кнопку, поки не почуєте потрібну мелодію.

Якщо ви не бажаєте продовжувати автоматичне відтворення мелодій, а хочете заблокувати звук на одній певній мелодії, натисніть і довго утримуйте кнопку "B4".

Щоб відрегулювати гучність, натисніть довгим натисканням кнопку "B3".

17. Щоб вимкнути мелодії, натисніть один раз кнопку "B4".
18. Рух крісла-гойдалки триває 30 хвилин, після чого воно зупиниться. Однак можна встановити таймер на 10, 20 або 30 хвилин, натиснувши кнопку "B2". Перше натискання відповідає встановленню таймера на 10 хвилин, друге - на 20 хвилин, а третє - на 30 хвилин.

### ЗНЯТТЯ І ПРАННЯ ОББИВКИ

Можна зняти текстильну оббивку крісла-гойдалки, щоб випрати її.

Для цього необхідно виконати наступні операції:

- Зніміть планку для іграшок "H", як описано в пункті 11.
- Від'єднайте сидіння з основи, натиснувши кнопку "D2", і потягніть його вгору (мал. 20).
- Від'єднайте дугу, щоб відрегулювати нахил "D", натиснувши спочатку штифт, який знаходиться на пластмасовій вставці в області голови "Е1", і потягнувши цю частину дуги (мал. 21), а потім натиснувши штифт, який знаходиться на пластмасовій вставці в області ніг "Е2", і потягнувши іншу частину дуги (мал. 22).
- Розстебніть пряжку "F1", яка знаходиться на задній стороні сидіння (мал. 23).
- Зніміть текстильну оббивку з каркаса сидіння, починаючи з області ніг, і потім продовжуйте знімати з пластмасової вставки в області голови "Е1" (мал. 24-25).

Під час прання дотримуйтесь вказівок на етикетці виробу:



Прання в пральній машині при 30 °C



Не відбілювати



Не сушити механічним способом



Не прасувати



Не піддавати хімічній чистці



Не викручувати та не віджимати



Сушити у підвішеному стані

Після кожного прання перевіряйте тканину і шви на міцність.

Щоб знову надягнути текстильну оббивку на каркас сидіння, виконайте описані вище операції у зворотному порядку.

Регулярно протирайте пластмасові частини зволоженою серветкою. Щоб не утворилася іржа, необхідно висушувати металеві частини у разі контакту з водою. Не використовувати для чищення розчинники та абразивні засоби.

- Цей виріб потребує регулярного догляду.
- Операції з очищення і догляду мають виконуватися дорослою особою.



**ДАНИЙ ВИРІБ ВІДПОВІДАЄ ВИМОГАМ ЄВРОПЕЙСЬКОЇ ДИРЕКТИВИ 2012/19/UE.**

Наведений на виробі символ перекресленого сміттевого баку позначає, що наприкінці терміну служби цей виріб має утилізуватися окремо від побутових відходів, тому його необхідно здати у пункт роздільного збору відхо-



дів для переробки електричної і електронної апаратури, або здати продавцю в момент придбання нової еквівалентної апаратури. Користувач несе відповідальність за здавання виробу наприкінці його терміну служби у спеціальні пункти зі збирання відходів. Роздільне збирання з метою подальшого повторного вживання, переробки й утилізації виробу, який відслужив свій термін, способом, дружнім до довкілля, попереджає негативний вплив на оточуюче середовище і на здоров'я людини, а також сприяє повторному використанню матеріалів, з яких складається виріб. Незаконна утилізація виробу користувачем спричиняє передбачені законом адміністративні санкції. За більш докладною інформацією про наявні системи збору звертайтеся до місцевої служби роздільного збору відходів або у магазин, де було придбано виріб.

#### **ГАРАНТІЯ**

На виріб надається гарантія від будь-якої невідповідності у нормальних умовах експлуатації згідно з інструкцією з експлуатації. Відтак, гарантія не буде діяти в разі ушкоджень, що з'явилися внаслідок неправильної експлуатації, зношення або випадкових подій. Впродовж терміну дії гарантії на відсутність дефектів посилайтесь на відповідні вимоги національних законодавчих норм, що діють у країні придбання виробу.

Вироблено у Китаї





## ВАЖНО - ВНИМАТЕЛЬНО ПРОЧИТАЙТЕ ИНСТРУКЦИЮ И СОХРАНИТЕ ЕЕ ДЛЯ ПОСЛЕДУЮЩИХ КОНСУЛЬТАЦИЙ.

**ВНИМАНИЕ:** ПЕРЕД ИСПОЛЬЗОВАНИЕМ СНИМИТЕ И ВЫБРОСЬТЕ ИМЕЮЩИЕСЯ ПЛАСТИКОВЫЕ ПАКЕТЫ И ОСТАЛЬНЫЕ КОМПОНЕНТЫ УПАКОВКИ. В ЛЮБОМ СЛУЧАЕ, ХРАНИТЕ ИХ В НЕДОСТУПНОМ ДЛЯ ДЕТЕЙ МЕСТЕ.

### МЕРЫ ПРЕДОСТОРОЖНОСТИ

- **ВНИМАНИЕ:** Никогда не оставляйте ребёнка без присмотра.
- **ВНИМАНИЕ:** Возрастной диапазон, предназначенный для использования: от рождения до 12 месяцев.
- **ВНИМАНИЕ:** Прекратите использование изделия, когда ребенок начнет становиться на ноги.
- **ВНИМАНИЕ:** Опасно устанавливать изделие на высокие поверхности, такие как столы, стулья и пр.
- **ВНИМАНИЕ:** Обязательно используйте систему фиксации ребёнка на сиденье.
- Когда ребенок сидит в шезлонге, всегда используйте систему удерживания; отрегулируйте длину ремней при помощи соответствующих регуляторов.
- **ВНИМАНИЕ:** Никогда не поднимайте стульчик за планку для игрушек.
- **ВНИМАНИЕ:** Никогда не позволяйте ребенку спать в изделии. Данное изделие не заменяет кровать или колыбель. Если ребенок заснул, положите его в колыбель или кровать с откидным верхом.
- **ВНИМАНИЕ:** Не используйте шезлонг-

качалку с поломанными или недостающими частями.

- **ВНИМАНИЕ:** Не используйте аксессуары или запасные части, если они не одобрены производителем.
- **ВНИМАНИЕ:** Не усаживайте в шезлонг-качалку не-скольких малышей.
- **ВНИМАНИЕ:** Ни в коем случае не складывайте шезлонг-качалку, если в нем находится ребенок.
- **ВНИМАНИЕ:** Никогда не устанавливайте изделие рядом с лестницами, ступенями или на коврах.
- Не используйте изделие на мягких поверхностях, таких как кровати, диваны, подушки, так как оно может опрокинуться и привести к удушью.
- **ВНИМАНИЕ:** Не позволяйте другим детям играть рядом с шезлонгом-качалкой и с кабелем питания.
- **ВНИМАНИЕ:** Чтобы избежать опасности пожара, не оставляйте шезлонг вблизи источников тепла, электрических или газовых приборов и т.д.
- **ВНИМАНИЕ:** Сборка изделия и всех его компонентов должна выполняться только взрослыми.
- Убедитесь в том, что обивка правильно закреплена на конструкции сиденья и спинки.
- Убедитесь в правильной сборке изделия перед его использованием.
- Периодически проверяйте компоненты изделия на предмет износа; винты должны быть хорошо затянуты; не должно быть изношенных или выцветших тканей. Немедленно заменяйте поврежденные компоненты.
- Не ставьте шезлонг с ребенком рядом со стенами или окнами, портьерами, шнурами и подобными элементами, которые ребенок может использовать для вскарабкивания. Портьеры, шнуры и подобные элементы могут послужить источником удушья.
- Не ставьте шезлонг возле окон или стен во избежание риска того, что ребёнок,



оттолкнувшись ножками, может нарушить равновесие шезлонга, что приведёт к падению.

- **ВНИМАНИЕ:** Не перемещайте и не поднимайте изделие с находящимся в нём ребёнком.
- Всегда проверяйте отсутствие предметов, которые могут мешать движению шезлонга и блокировать его.
- Не добавляйте тесёмки для удлинения системы крепления подвесных игрушек и не создавайте узлов и петель: скользящие узлы, могут послужить причиной удушья.
- Не оставляйте в шезлонге мелкие предметы, которые ребёнок может проглотить.
- Не используйте шезлонг на открытом воздухе или во влажной среде.
- После длительного пребывания шезлонга на солнце дождитесь, чтобы он остыл, и только потом усаживайте в него ребенка.
- Длительное пребывание изделия на солнце может привести к выцветанию тканей.
- Если Вы не используете шезлонг, держите изделие в недоступном для детей месте и отключайте трансформатор, убрав его в место, недоступное для детей.

## МЕРЫ ПРЕДОСТОРОЖНОСТИ ПРИ РАБОТЕ С ЭЛЕКТРИЧЕСКИМИ КОМПОНЕНТАМИ ИЗДЕЛИЯ

Моторизованный механизм, приводящий в движение шезлонг и звуковую панель, работает благодаря использованию трансформатора и соответствующего шнура питания.

- **ВНИМАНИЕ:** Длинный шнур. Опасность удушья.
- **ВНИМАНИЕ:** Подключение трансформатора к бытовой сети и розетки кабеля к шезлонгу должны выполнять только взрослые.
- **ВНИМАНИЕ:** Включение и регулирование панели управления должны выпол-

нять только взрослые.

- **ВНИМАНИЕ:** Необходимо периодически проверять трансформатор, используемый с изделием, на отсутствие повреждений кабеля, вилки, корпуса и других частей. При наличии повреждений трансформатор не может использоваться.
- **ВНИМАНИЕ:** Изделие должно использоваться с рекомендуемым трансформатором.
- Не оставляйте необдуманно изделие под дождём, попадание воды приведёт к повреждению электронного контура.
- **ВНИМАНИЕ:** Изделие должно использоваться только с входящим в комплект трансформатором.

### ПЕРЕЧЕНЬ КОМПОНЕНТОВ

A. Основание с электронной панелью

A1. Качающийся механизм

A2. Розетка-джек

B. Электронная панель

B1. Кнопка включения

B2. Кнопка таймера

B3. Кнопка включения-переключения музыки / регулировки громкости

B4. Кнопка выключения музыки / блокировки и повторения последней мелодии по кругу

B5. Кнопка уменьшения скорости

B6. Кнопка увеличения скорости

B7. Кнопка смены движения

C. Ножки

C1. Передняя ножка

C2. Задняя ножка

C3. Винты крепления ножек (x6)

D. Дуга для регулировки наклона

D1. Кнопка разблокировки регулировки наклона

D2. Кнопка для отцепления сиденья от основания

E. Сиденье

E1. Пластиковая вставка с клеммой в области головы

E2. Пластиковая вставка с клеммой в области ножек

E3. Кнопка разблокировки перекладки с игрушками

E4. Посадочное место перекладки с игрушками

F. Чехол для сиденья

F1. Замок расцепления ремня сиденья

F2. Ленты

G. Ремни безопасности

G1. Разделительный ремень между ног для поддержки живота

G2. Плечевые накладки

G3. Кнопки разблокировки плечевого ремня

G4. Ремни регулирования поддержки живота

H. Перекладина с игрушками

H1. Подвесные игрушки

## Н2. Подключение кнопки разблокировки

### 1. Блок питания

#### 11. Розеточный разъём

### ПЕРВОНАЧАЛЬНАЯ СБОРКА

1. Вставьте переднюю ножку "С1" в основание "А" (рис. 1), винтите 3 винта "С3" в соответствующие отверстия (рис. 2).
2. Вставьте заднюю ножку "С2" в основание "А" (рис. 3), винтите 3 винта "С3" в соответствующие отверстия (рис. 4).
3. Переверните сиденье "Е", установите бесшарнирную часть дуги для регулировки наклона "D" в пластиковую вставку в области ножек "Е2" (рис. 5) так, чтобы сработал зажим зацепления (рис. 6). Повторите ту же операцию, вставив бесшарнирную часть регулировочной дуги "D" в пластиковую вставку в области головы "Е1" (рис. 7) так, чтобы сработал зажим зацепления (рис. 8).
4. Застегните замки "F1" за сиденьем.
5. Теперь прикрепите сиденье, установив его в качающееся устройство "А1" основания (рис. 9).
6. Соберите перекладину с игрушками "H", вставив механизм сцепки "H2" в соответствующее гнездо "Е4", сначала подогнав под отверстие перекладины с игрушками специальную кнопку "Е3", затем поверните перекладину наружу (рис. 10-11).

### ИСПОЛЬЗОВАНИЕ РЕМНЕЙ БЕЗОПАСНОСТИ

7. При первом использовании ремни безопасности "G" уже будут пристёгнуты. Разделительный ремень между ног для поддержки живота "G1" нельзя отцепить, его можно только отрегулировать по ширине. Чтобы отцепить плечевые ремни "G2", нажмите две кнопки разблокировки "G3" (рис. 12). Теперь ребёнка можно усадить и пристегнуть плечевыми ремнями, вставив вилку в специальный замок, расположенный на разделительном ремне между ног (рис. 13).
8. Отрегулируйте длину плечевых ремней "G2", пропустив ремень через специальное кольцо (рис. 14)
9. Отрегулируйте длину разделительного ремня между ног "G1", потянув за концы ремней "G4" (рис. 15)

**ВНИМАНИЕ:** Во время использования всегда пристёгивайте 5-точечные ремни и проверяйте, чтобы они плотно прилегали к телу ребёнка.

### РЕГУЛИРОВКА СПИНКИ

10. Для регулировки наклона спинки в положение с меньшим углом наклона нажмите кнопку "D1" и двигайте дугу "D" вперёд или назад, в зависимости от нужного наклона, пока не прозвучит щелчок блокировки (рис.16). Шезлонг можно отрегулировать по наклону в 3 положения. Эту операцию можно выполнять, даже если ребенок находится в креслице-качалке. В этом случае она будет слегка затруднена.

**ВНИМАНИЕ:** Перед использованием обязательно проверьте, что спинка надежно зафиксирована.

### ИСПОЛЬЗОВАНИЕ ПЕРЕКЛАДИНЫ С ИГРУШКАМИ

11. Перекладину с игрушками можно поворачивать вправо или влево (рис. 17). Для снятия нажмите кнопку "Е3" и поверните перекладину наружу (рис. 18).

### ИСПОЛЬЗОВАНИЕ С КАЧАЮЩИМСЯ ДВИЖЕНИЕМ

Шезлонг оснащён моторизованным механизмом (8 различных движений) и звуковым (15 различных мелодий и звуков природы). Движения и музыка могут быть активированы отдельно друг от друга.

12. Чтобы активировать моторизованную функцию, необ-

ходимо вставить блок питания "I" в бытовую розетку, а разъём-джек "I1" в розеточный разъём "A2" (рис. 19).

13. Для активации электронной панели "B" следует нажать кнопку включения "B1".
14. Для активации движения нажмите кнопку увеличения скорости "B6". На дисплее на несколько мгновений отобразится заданная скорость. Нажмите кнопки "B5" или "B6", чтобы уменьшить или увеличить скорость. На цифре 0 шезлонг остановлен, на цифре 5 находится на максимальной скорости.
15. Для смены движения нажмите кнопку "B7" и выберите одно из 8 движений. Данную операцию можно выполнить только, если шезлонг находится в действии.
16. Для включения мелодий нажмите один раз кнопку "B3". 15 мелодий будут воспроизведены автоматически одна за другой.  
Чтобы сменить мелодию, нажимайте одну и ту же кнопку до желаемого выбора.  
Если вы хотите отключить автоматическое воспроизведение и заблокировать звук на одной конкретной мелодии, выполните длительное нажатие кнопки "B4". Для регулировки громкости выполните длительное нажатие кнопки "B3".
17. Для отключения мелодий нажмите один раз кнопку "B4".
18. Движение шезлонга продолжается в течение 30 минут, после чего отключается. Тем не менее, можно также установить таймер на 10, 20 или 30 минут, нажав кнопку "B2". При первом нажатии таймер устанавливается на 10 минут, при втором - на 20 минут, а при третьем - на 30.







### СНЯТИЕ И СТИРКА ЧЕХЛА

Можно снять с шезлонга обивку, чтобы постирать.

Для этого необходимо выполнить следующие действия:

- Снимите перекладину с игрушками "H", как описано в пункте 11.
- Отсоедините сиденье от основания, нажав кнопку "D2", и потянув его вверх (рис. 20).
- Отсоедините дугу для регулировки наклона "D", нажав сначала на клемму, расположенную на пластиковой вставке в области головы "E1", и потяните эту часть дуги (рис.21), затем нажмите на клемму, расположенную на пластиковой вставке в области ног "E2" и потяните другую часть дуги (рис. 22).
- Расстегните замок "F1", расположенный с задней стороны сиденья (рис. 23).
- Открепите ткань с конструкции сиденья, начиная с области ног, далее снимая с пластиковой вставки в области головы "E1" (рис. 24-25).

На этикетке изделия указаны рекомендации по стирке:

-  Стирка в стиральной машине при 30 °C
-  Не отбеливать
-  Не сушить в сушильном барабане
-  Не гладить
-  Не подвергать химчистке
-  Не скручивать и не выжимать
-  Сушить в подвешенном состоянии

После каждой стирки проверяйте ткани и швы на прочность.

Чтобы надеть ткань на конструкцию сиденья, выполните вы-

шеуказанные операции в обратном порядке.

Пластмассовые части необходимо периодически очищать влажной тканью. Чтобы предотвратить образование ржавчины, необходимо высушивать металлические части в случае контакта с водой. Не используйте для очистки растворители и абразивные средства.

- Данное изделие требует периодического ухода.
- Очистка и уход должны выполняться только взрослыми.



#### **ДАННОЕ ИЗДЕЛИЕ СООТВЕТСТВУЕТ ДИРЕКТИВЕ 2012/19/EU.**

Приведенный на приборе символ перечеркнутой корзины обозначает, что в конце срока службы это изделие, которое следует сдавать в утиль отдельно от домашних отходов, необходимо сдать в пункт сбора вторсырья для переработки электрической и электронной аппаратуры или сдать продавцу при покупке новой эквивалентной аппаратуры. Пользователь несёт ответственность за сдачу прибора в конце его срока службы в специальные организации сбора. Надлежащий сбор вторсырья с последующей сдачей старого прибора на повторное использование, переработку и утилизацию без нанесения ущерба окружающей среде помогает снизить отрицательное воздействие на неё и на здоровье людей, а также способствует повторному использованию материалов, из которых состоит изделие. Незаконная утилизация изделия пользователем влечет за собой административное взыскание, установленное в соответствии с законом. Более подробные сведения об имеющихся способах сбора Вы можете получить, обратившись в местную службу вывоза отходов или же в магазин, где Вы купили изделие.

#### **ГАРАНТИЯ**

Производитель гарантирует отсутствие дефектов соответствия при нормальных условиях использования, согласно указаниям инструкции по эксплуатации. Гарантия не будет действительна в случае ущерба, обусловленного несоответствующим использованием, изнашиванием или непредвиденными обстоятельствами. Срок действия гарантии на дефекты соответствия определен конкретными положениями национальных стандартов, действующих в стране покупки.

Сделано в Китае



## IMPORTANTE - LER COM ATENÇÃO E GUARDAR PARA EVENTUAIS CONSULTAS.

**ATENÇÃO:** PARA EVITAR O PERIGO DE ASFIXIA, MANTER ESTE SACO PLÁSTICO LONGE DO ALCANCE DAS CRIANÇAS.

### ADVERTÊNCIAS

- **ATENÇÃO:** Nunca deixe a(s) criança(s) sem vigilância.
- **ATENÇÃO:** Idade de utilização: desde o nascimento até 12 meses.
- **ATENÇÃO:** Pare de usar o produto quando a criança começar a ficar de pé.
- **ATENÇÃO:** É perigoso utilizar a espreguiçadeira sobre superfícies elevadas como, por exemplo, mesas, etc.
- **ATENÇÃO:** Utilize sempre o cinto de segurança.
- Utilize sempre o sistema de retenção quando a criança estiver sentada na espreguiçadeira; se necessário, regule o comprimento com os reguladores apropriados.
- **ATENÇÃO:** Nunca use a barra de brinquedos para levantar a espreguiçadeira.
- **ATENÇÃO:** Não deixe a criança dormir dentro do produto. Este produto não substitui uma cama ou um berço. Se a criança adormecer, coloque-a em um berço reclinável ou cama.
- **ATENÇÃO:** Não utilize a espreguiçadeira se qualquer um dos seus componentes estiver danificado, rasgado ou em falta.
- **ATENÇÃO:** Não use acessórios ou peças de reposição que não sejam aprovados pelo fabricante.
- **ATENÇÃO:** Não utilize a espreguiçadeira com mais de uma criança de cada vez.

- **ATENÇÃO:** Nunca deixe a espreguiçadeira sobre planos que não sejam perfeitamente horizontais.
- **ATENÇÃO:** Nunca coloque o produto perto de escadas, degraus ou sobre tapetes.
- Não use o produto em superfícies macias como camas, sofás ou almofadas, pois o produto pode tombar e provocar asfixia.
- **ATENÇÃO:** Não permita que outras crianças brinquem, sem vigilância, nas proximidades da espreguiçadeira e do cabo de alimentação.
- **ATENÇÃO:** Para evitar o perigo de incêndio, nunca deixe a espreguiçadeira perto de fontes de calor, de aparelhos elétricos, a gás, etc.
- **ATENÇÃO:** A montagem do produto e de todos os seus acessórios deve ser efetuada exclusivamente por um adulto.
- Verifique sempre se o forro está sempre corretamente fixado nos tubos da estrutura da cadeira e do encosto.
- Verifique se o produto foi completamente montado antes de usar.
- Verifique periodicamente se há peças gastas, parafusos mal apertados, materiais gastos ou descosturados e substitua imediatamente as eventuais peças danificadas.
- Não coloque a espreguiçadeira com a criança perto de janelas ou paredes, onde a criança possa usar cordões, cortinas ou outros meios para se pendurar ou com os quais possa sufocar ou estrangular-se.
- Não coloque a espreguiçadeira perto de janelas ou paredes para evitar o risco de que a criança, empurrando-se com os pés, possa desequilibrar a espreguiçadeira fazendo-a cair.
- **ATENÇÃO:** Não movimente ou levante o produto com a criança dentro dele.
- Verifique sempre se não há objetos que interfiram no movimento da espreguiçadeira ou que possam bloqueá-la.
- Não acrescente cordas para alongar os sistemas de fixação dos móveis e não faça nós/laços: isto poderia consentir a forma-

ção acidental de nós deslizantes que poderiam criar riscos de estrangulamento.

- Não deixe na espreguiçadeira objetos pequenos que possam ser engolidos pela criança.
- Não use a espreguiçadeira ao ar livre ou em ambientes úmidos.
- Se deixar a espreguiçadeira exposta ao sol durante muito tempo, espere que esfrie antes de colocar as crianças na mesma.
- A exposição prolongada do produto ao sol pode provocar descoloração dos tecidos.
- Quando não estiver em uso, mantenha a espreguiçadeira fora do alcance das crianças e desligue o transformador e guarde-o em um local seguro, fora do alcance das crianças.

## ADVERTÊNCIAS PARTES ELÉTRICAS

O mecanismo motorizado que movimenta a espreguiçadeira e o funcionamento do painel sonoro se dá graças ao uso de um transformador e o respectivo cabo de alimentação.

- **ATENÇÃO:** Cabo longo. Risco de estrangulamento.
- **ATENÇÃO:** O transformador deve ser conectado à rede doméstica e a tomada jack do cabo à espreguiçadeira somente por um adulto.
- **ATENÇÃO:** O painel de controle deve ser ligado e regulado somente por um adulto.
- **ATENÇÃO:** O transformador utilizado com o produto deve ser verificado periodicamente em busca de danos no cabo, no plugue, invólucro e outras partes e, em caso de danos, não deve ser utilizado.
- **ATENÇÃO:** O produto deve ser usado apenas como o transformador recomendado.
- Não deixe o produto na chuva, a infiltração de água danifica o circuito eletrônico.
- **ATENÇÃO:** O produto só deve ser utilizado com o transformador fornecido.

## LISTA DOS COMPONENTES

- A. Base com painel eletrônico
- A1. Dispositivo basculante
- A2. Tomada jack

- B. Painel eletrônico
- B1. Botão para ligar
- B2. Botão timer
- B3. Botão ativação-troca música / regulagem do volume
- B4. Botão para desligar a música / bloquear e repetir a última melodia em loop
- B5. Botão redução da velocidade
- B6. Botão aumento da velocidade
- B7. Botão troca movimento

- C. Pés
- C1. Pé dianteiro
- C2. Pé traseiro
- C3. Parafusos de fixação dos pés (x6)

- D. Arco para regulagem da inclinação
- D1. Botão desbloqueio regulagem da inclinação
- D2. Botão desengate do assento da base

- E. Assento
- E1. Inserto de plástico área da cabeça com pin
- E2. Inserto de plástico área dos pés com pin
- E3. Botão desbloqueio da barra de brinquedos
- E4. Alojamento engate da barra de brinquedos

- F. Revestimento de tecido do assento
- F1. Fivela desengate correia do assento
- F2. Correias

- G. Cintos de segurança
- G1. Separador de pernas - retenção abdominal
- G2. Tiras dos ombros
- G3. Botões desbloqueio correias dos ombros
- G4. Cintos regulação retenção abdominal

- H. Barra de brinquedos
- H1. Pingentes
- H2. Engate botão de desbloqueio

- I. Alimentador
- I1. Conector jack

## PRIMEIRA MONTAGEM

1. Insira o pé dianteiro "C1" na base "A" (Fig. 1), aperte os 3 parafusos "C3" nos respectivos furos (Fig. 2).
2. Insira o pé traseiro "C2" na base "A" (Fig. 3), aperte os 3 parafusos "C3" nos respectivos furos (Fig. 4).
3. Posicione o assento "E" virado, insira a parte sem articulação do arco para a regulagem da inclinação "D" no inserto de plástico na área dos pés "E2" (Fig. 5) fazendo acionar o pin de encaixe (Fig. 6). Repita a mesma operação inserindo a parte articulada do arco de regulagem "D" no inserto de plástico na área da cabeça "E1" (Fig. 7) fazendo acionar o pin de encaixe (Fig. 8).
4. Prenda as fivelas "F1" atrás da cadeira.
5. Neste ponto, engate o assento inserindo-o no dispositivo basculante "A1" da base (Fig. 9).
6. Monte a barra de brinquedos "H" inserindo o engate "H2" no alojamento apropriado "E4", primeiro encaixando o furo da barra de brinquedos no botão apropriado "E3" e, "E3" e, em seguida, girando-a para fora (Fig. 10-11).

## UTILIZAÇÃO DO CINTO DE SEGURANÇA

7. Ao usar pela primeira vez, o cinto de segurança "G" já vai estar engatado. O separador de pernas - retenção abdominal "G1" não pode ser desengatado, mas apenas regulado na largura. Para desengatar as correias dos ombros "G2" pressione os dois botões de desbloqueio "G3" (Fig. 12). Neste



ponto é possível acomodar a criança, será necessário prender as correias dos ombros inserindo o garfo na fivela apropriada localizada no separador de pernas (Fig. 13)

8. Regule o comprimento das correias dos ombros "G2" deslizando a correia dentro do anel apropriado (Fig. 14)
9. Regule o comprimento do separador de pernas "G1" puxando as extremidades dos cintos "G4" (Fig. 15)

**ATENÇÃO:** Quando em uso, aperte sempre o cinto de segurança de 5 pontos e certifique-se de que esteja bem ajustado no corpo da criança.

## REGULAGEM DO ENCOSTO

10. Para regular a inclinação do encosto de uma posição mais alta para uma menos inclinada, pressione o botão "D1" e deslize o arco "D" para frente ou para trás dependendo da inclinação desejada, até ouvir o clique de travamento (Fig. 16). É possível inclinar a espreguiçadeira em 3 posições. Esta operação pode ser efetuada com a criança na espreguiçadeira. Neste caso, tornar-se-á ligeiramente mais difícil.

**ATENÇÃO:** Antes de utilizar, verifique sempre se o encosto está devidamente bloqueado.

## USO DA BARRA DE BRINQUEDOS

11. A barra de brinquedos pode ser girada para direita ou para a esquerda (Fig. 17). Para removê-la pressione o botão "E3" e gire-a para fora (Fig. 18).

## USO COM MOVIMENTO BASCULANTE

A espreguiçadeira possui um mecanismo motorizado (8 movimentos diferentes) e sonoro (15 melodias diferentes e sons da natureza). Movimentos e músicas podem ser ativados separadamente.

12. Para ativar a função motorizada, é necessário inserir o alimentador "I" na tomada doméstica e o conector jack "I1" na tomada jack "A2" (Fig. 19).
13. Para ativar o painel eletrônico "B" é necessário pressionar o botão de ligar "B1".
14. Para ativar o movimento pressione o botão de aumento da velocidade "B6". Na tela será mostrada, por alguns segundos, a velocidade definida. Pressione os botões "B5" ou "B6" para reduzir ou aumentar a velocidade. No número 0 a espreguiçadeira está parada, no número 5 está na velocidade máxima.
15. Para mudar o movimento pressione o botão "B7" e escolha um dos 8 movimentos. Esta operação pode ser realizada apenas quando a espreguiçadeira está funcionando.
16. Para ativar as melodias, pressione uma vez o botão "B3". As 15 melodias serão tocadas automaticamente uma após a outra.  
Para mudar a melodia, pressione o mesmo botão até chegar à melodia desejada.  
Se não desejar continuar com a reprodução automática, mas desejar bloquear o som em uma melodia específica, pressione e mantenha pressionado o botão "B4".  
Para regular o volume pressione e mantenha pressionado o botão "B3".
17. Para desativar as músicas pressione uma vez o botão "B4".
18. O movimento da espreguiçadeira continua por 30 minutos, depois desliga. Todavia é possível configurar um timer de 10, 20 ou 30 minutos pressionando o botão "B2". Pressionar uma vez corresponde ao timer de 10 minutos, duas vezes ao timer de 20 minutos e três vezes ao timer de 30 minutos.

## REMOVER O FORRO E LAVAR

É possível remover o tecido da espreguiçadeira para lavá-lo. Para realizar a operação, é necessário executar as seguintes etapas:

- Remova a barra de brinquedos "H" como descrito no ponto 11.

- Desengate o assento da base pressionando o botão "D2" e puxando para cima (Fig. 20).
- Desengate o arco para regulagem da inclinação "D" pressionando primeiro o pin localizado no inserto de plástico na área da cabeça "E1" e puxando aquela parte do arco (Fig. 21) e a seguir pressionando o pin localizado no inserto de plástico na área dos pés "E2" e puxando a outra parte do arco (Fig. 22).
- Desengate a fivela "F1" localizada na parte de trás do assento (Fig. 23).
- Remova o tecido da estrutura do assento começando pela área dos pés e continuando com a remoção do inserto de plástico na área da cabeça "E1" (Fig. 24-25).

Para lavar, respeite as indicações trazidas na etiqueta do produto:



Lavagem na máquina de lavar a 30°C



Não utilizar alvejante



Não secar na máquina



Não passar a ferro



Não limpar a seco



Não torcer ou espremer



Enxugue pendurado

Depois de cada lavagem, verifique a resistência do tecido e das costuras.

Para voltar a colocar o tecido na estrutura do assento, execute as operações descritas acima na ordem inversa.

Limpe periodicamente as partes em plástico, com um pano úmido. Seque as partes em metal, após um eventual contato com água, para evitar a formação de ferrugem. Não use solventes ou produtos abrasivos.

- Este produto necessita de manutenção periódica.
- As operações de limpeza e manutenção devem ser feitas somente por um adulto.



## ESTE PRODUTO ESTÁ EM CONFORMIDADE COM A DIRETRIZ 2012/19/UE.

O símbolo do lixo com a cruz contido no aparelho indica que o produto, ao terminar a própria vida útil, deve ser eliminado separadamente dos lixos domésticos, e deve ser levado a um centro de recolha diferenciada para aparelhos elétricos e eletrônicos ou entregue ao revendedor onde for comprado um novo aparelho equivalente. O usuário é responsável pela entrega do aparelho às estruturas apropriadas de coleta no fim de sua vida útil. Uma coleta diferenciada para o posterior encaminhamento do aparelho inutilizado à reciclagem, tratamento e eliminação, compatíveis com o ambiente, contribui para evitar possíveis efeitos negativos no ambiente e na saúde e facilita a reciclagem dos materiais que compõem o produto. A eliminação ilegal do produto pelo utente implica em sanções administrativas previstas por lei. Para informações mais detalhadas inerentes aos sistemas de coleta disponíveis, procure o serviço local de eliminação de lixos, ou vá à loja onde foi realizada a compra.

## GARANTIA

O produto dispõe de garantia contra qualquer defeito de conformidade, verificado em condições normais de uso, de acordo com o disposto nas instruções de uso. A garantia não poderá, portanto, ser aplicada em caso de danos no produto provoca-



dos por uso impróprio, desgaste ou acidente. Para informações sobre a duração da garantia para defeitos de conformidade, consulte as normas nacionais aplicadas no país em que o produto foi comprado.

Fabricado na China



## VIKTIGT - LÄS NOGGRANT OCH SPARA FÖR FRAMTIDA BRUK.

**VARNING** TA AV OCH SLÄNG EVENTUELLA PLASTPÅSAR OCH ALLA ANDRA DELAR AV FÖRPACKNINGSMATERIALET FÖRE ANVÄNDNING, ELLER FÖRVARA UTOM RÄCKHÅLL FÖR BARN.

### VARNINGAR

- **VARNING:** Lämna aldrig barnet utan uppsikt.
- **VARNING:** Tillåten användningsalder: från födseln till 12 månader.
- **VARNING:** Sluta använda produkten när barnet börjar ställa sig upp.
- **VARNING:** Denna produkt får inte användas på upphöjda ytor (som till exempel ett bord).
- **VARNING:** Använd alltid säkerhetssele.
- Använd alltid fastspänningssystemet när barnet sitter i babysittern. Ställ eventuellt in längden på dem med de avsedda justeringsdonen.
- **VARNING:** Använd inte lekbågen som handtag för att bära produkten.
- **VARNING:** Låt inte barnet sova i produkten. Denna produkt ersätter inte en barnsäng eller vagg. Om barnet skulle somna, flytta det till en lutningsbar vagg eller barnsäng.
- **VARNING:** Använd inte babysittern om någon del gått sönder eller saknas.
- **VARNING:** Använd bara tillbehör eller reservdelar som godkänts av tillverkaren.
- **VARNING:** Använd inte babysittern till mer än ett barn åt gången.
- **VARNING:** Lämna aldrig babysittern på ytor som inte är helt plana.
- **VARNING:** Ställ aldrig produkten i närheten av trappor, trösklar eller på mattor.

- Använd inte produkten på mjuka ytor såsom sängar, soffor och kuddar eftersom produkten kan välta och orsaka kvävning.
- **VARNING:** Låt inte andra barn leka utan uppsikt i närheten av babysittern och el-kabeln.
- **VARNING:** Lämna inte babysittern i närheten av värmekällor, elektrisk utrustning, gasdrivna apparater osv. för att undvika risk eller början till brand.
- **VARNING:** Montering av produkten och alla dess komponenter får endast göras av en vuxen person.
- Försäkra dig om att tyget alltid är korrekt fastsatt på rören till sittdelens och ryggstödet's stomme.
- Före användning, kontrollera att produkten är fullständigt monterad.
- Kontrollera regelbundet om det finns slitna delar, lösa skruvar, material som är utnött eller har gått upp i sömmarna och byt omedelbart ut skadade delar.
- Ställ inte babysittern med barnet nära fönster eller väggar där linor, gardiner eller annat kan användas av barnet för att klättra upp eller orsaka kvävning eller strypning.
- Ställ inte babysittern nära fönster eller väggar för att undvika att barnet trycker fötterna mot väggen så att babysittern förlorar balansen och välter.
- **VARNING:** Flytta inte på denna produkt och lyft den inte när barnet sitter i.
- Kontrollera alltid att inga föremål är i vägen för babysitterns rörelse eller blockerar den.
- Lägg inte till snören för att förlänga leksakernas fästsystem och gör inga knutar/öglor: Det kan då oavsiktligt bildas löpknutar som kan medföra risk för strypning.
- Lämna inte kvar små föremål på babysittern som barnet kan svälja.
- Använd inte babysittern utomhus eller i fuktiga miljöer.
- Om babysittern stått i solen länge ska man vänta tills den svalnat innan barnet sätts ned i den.
- Vid långvarig exponering för solljus kan



tygen blekas.

- När babysittern inte används ska den förvaras utom räckhåll för barn och transformatorn ska tas ut och förvaras på en säker plats utom räckhåll för barn.

## FÖRESKRIFTER FÖR ELEKTRISKA DELAR

Den motoriserade mekanismen som styr babysitterns rörelse och ljudpanelens funktion drivs av en transformator och en strömkabel.

- **VARNING:** Lång kabel. Risk för strypning.
- **VARNING:** Transformatorn får endast anslutas till hemmets elnät och kabelkontakten till babysittern av en vuxen person.
- **VARNING:** Kontrollpanelen får bara slås på och justeras av en vuxen person.
- **VARNING:** Transformatorn som används med produkten ska kontrolleras regelbundet för att upptäcka eventuell skada på kabeln, stickproppen, höljet och andra delar. Om skada upptäcks får den inte användas.
- **VARNING:** Produkten får bara användas med den rekommenderade transformatorn.
- Lämna inte produkten i regn eftersom vatteninfiltration skadar den elektroniska kretsen.
- **VARNING:** Produkten får endast användas med den medföljande transformatorn.

### LISTA ÖVER KOMPONENTER

A. Basdel med elektronisk panel

- A1. Gunganordning
- A2. Eluttag

B. Elektronisk panel

- B1. PÅ-knapp
- B2. Timer-knapp
- B3. Knapp för att aktivera-byta musik / volyminställning
- B4. Knapp för att stänga av musiken / låsa och upprepa den senaste melodin i en slinga
- B5. Knapp för att sänka hastigheten
- B6. Knapp för att öka hastigheten
- B7. Knapp för att ändra rörelse

C. Fötter

- C1. Framfot
- C2. Bakfot
- C3. Fästskruvar för fötterna (x6)

- D. Båge för att justera lutningen
- D1. Knapp för att låsa upp lutningsjusteringen
- D2. Knapp för att lossa sittdelen från basdelen

E. Sittdel

- E1. Plastinsats på huvudzonen med tapp
- E2. Plastinsats på fotzonen med tapp
- E3. Knapp för att låsa upp lekbågen
- E4. Plats för lekbågens fäste

F. Sittdelens klädsel

- F1. Spänne för att lossa sittdelens rem
- F2. Remmar

G. Säkerhetssele

- G1. Grenrem - midjefasthållning
- G2. Axelremmar
- G3. Knappar för att lossa axelremmarna
- G4. Remmar för att justera midjefasthållning

H. Lekbåge

- H1. Hängleksaker
- H2. Fäste upplåsningsknapp

I. Nätaggregat

- I1. Kontakt

### FÖRSTA MONTERINGEN

1. Sätt in framfoten "C1" i basdelen "A" (Fig. 1) och skruva fast de 3 skruvarna "C3" i motsvarande hål (Fig. 2).
2. Sätt in bakfoten "C2" i basdelen "A" (Fig. 3) och skruva fast de 3 skruvarna "C3" i motsvarande hål (Fig. 4).
3. Lägg ned sittdelen "E" upp och ned. För in den del av lutningens justeringsbåge som inte har en ledpunkt "D" på fotzonens plastinsats "E2" (Fig. 5) tills låstappen klickar till (Fig. 6). Gör samma sak genom att föra in den del av justeringsbågen som har en ledpunkt "D" på huvudzonens plastinsats "E1" (Fig. 7) tills låstappen klickar till (Fig. 8).
4. Haka fast spännena "F1" bakom sätet.
5. Häkta sedan fast sittdelen genom att föra in den i basdelens gunganordning "A1" (Fig. 9).
6. Montera lekbågen "H" genom att föra in fästet "H2" på avsedd plats "E4": sätt först in lekbågens hål i den avsedda knappen "E3" och vrid den sedan utåt (Fig. 10-11).

### ANVÄNDNING AV SÄKERHETSSELEN

7. Vid första användningen är säkerhetssele "G" redan fästsatta. Grenremmen - midjefasthållningen "G1" kan inte lossas, utan bara justeras på bredden. För att lossa axelremmarna "G2" ska du trycka på de två upplåsningsknapparna "G3" (Fig. 12). Därefter kan barnet läggas ned. Spänn fast axelremmarna genom att föra in dem i låstungorna i spännets som finns på grenremmen (Fig. 13)
  8. Justera längden på axelremmarna "G2" genom att låta remmen löpa i den avsedda ringen (Fig. 14)
  9. Justera längden på grenremmen "G1" genom att dra i remmarnas ändar "G4" (Fig. 15)
- VARNING** Vid användning ska fempunktssellet alltid spännas fast. Kontrollera att det sitter tätt mot barnets kropp.

### JUSTERA RYGGSTÖDET

10. För att justera ryggstödet lutning från ett högre lägre till ett mindre lutat läge ska du trycka på knappen "D1" och låta bågen "D" glida framåt eller bakåt beroende på önskad lutning tills det låsande klickljudet hörs (Fig. 16). Babysittern kan lutas i 3 olika lägen. Detta går att göra även när barnet sitter i babysittern, men i så fall kan det vara något svårare att göra.
- VARNING** Kontrollera alltid före användning att ryggstödet är

blockerat.

## ANVÄNDNING MED LEKBÅGEN

11. Lekbågen kan vridas åt höger eller vänster (Fig. 17). Den kan tas bort genom att trycka på knappen "E3" och vrida den utåt (Fig. 18).

## ANVÄNDNING MED GUNGNING

Babysittern är försedd med motoriserad mekanism (8 olika rörelser) och ljudfunktion (15 olika melodier och naturljud). Rörelserna och melodierna kan aktiveras separat.

12. För att aktivera den motoriserade funktionen ska nätaggregatet "I1" sättas in i hemmets eluttag och kontakten "I1" i uttaget "A2" (Fig. 19).
13. Den elektroniska panelen "B" aktiveras genom att trycka på PÅ-knappen "B1".
14. Rörelsen aktiveras genom att trycka på knappen för att öka hastigheten "B6". På skärmen visas den inställda hastigheten en liten stund. Tryck på knapparna "B5" eller "B6" för att sänka eller öka hastigheten. På nummer 0 är babysittern stilla och på nummer 5 har den högsta hastigheten.
15. Tryck på knappen "B7" för att ändra till en av de 8 tillgängliga rörelserna. Detta förfarande kan bara göras när babysittern är i funktion.
16. Melodierna aktiveras genom att trycka en gång på knappen "B3". De 15 melodierna spelas upp automatiskt en efter en. För att byta melodi trycker du på samma knapp tills önskad melodi uppnås. Om du vill bryta den automatiska uppspelningen för att låsa uppspelningen av en särskild melodi ska du hålla knappen "B4" intryckt länge. Justera volymen genom att trycka långvarigt på knappen "B3".
17. Melodierna avaktiveras genom att trycka en gång på knappen "B4".
18. Babysittern fortsätter att röra sig i 30 minuter och stängs sedan av. Det går dock att ställa in en timer på 10, 20 eller 30 minuter genom att trycka på knappen "B2". Det första knapptrycket motsvarar en timer på 10 minuter, det andra motsvarar 20 och det tredje 30.

## TA AV KLÄDSELN OCH TVÄTTA DEN

Babysitterns klädsel kan tas bort för att tvättas.

För att göra detta, följ punkterna nedan:

- Ta bort lekbågen "H" enligt beskrivningen i punkt 11.
- Lossa sittdelen från basdelen genom att trycka på knappen "D2" och dra den uppåt (Fig. 20).
- Lossa lutningens justeringsbåge "D" genom att först trycka på tappen som finns på huvudzonens plastinsats "E1" och dra i den del av bågen (Fig. 21) och sedan trycka på tappen som finns på fotzonens plastinsats "E2" och dra i den andra delen av bågen (Fig. 22).
- Lossa spännet "F1" som finns på baksidan av sittdelen (Fig. 23).
- Ta bort tyget från sittdelens stomme. Börja med fotzonen och ta sedan bort det från huvudzonens plastinsats "E1" (Fig. 24-25).

Följ tvättråden på produktens etikett:

 Maskintvätt 30 °C

 Blek inte

 Torktumla inte

 Stryk inte

 Kemtvätta inte

 Vrid inte ur den

 Torka upphängd

Kontrollera tygets och sömmarnas skick efter varje tvätt.

Sätt tillbaka tyget på sittdelens stomme genom att följa förfarandet ovan i omvänd ordning.

Rengör plastdelar regelbundet med en fuktad trasa. Torka av metalldelar som kommit i kontakt med vatten för att undvika rostbildning. Använd inte lösningar eller repande rengöringsmedel.

- Den här produkten behöver regelbunden skötsel.
- Rengöring och skötsel får bara utföras av en vuxen person.

## DENNA PRODUKT STÄMMER ÖVERENS MED DIREKTIV 2012/19/EU.

Symbolen med en överkryssad korg på apparaten  indikerar, att produkten i slutet av dess livslängd skall separeras från hushållsavfallet. Den skall tas till en uppsamlingsplats för elektriska och elektroniska apparater eller lämnas tillbaka till återförsäljaren när man köper en liknande produkt. Användaren är ansvarig för att apparaten i slutet av dess livslängd lämnas över till en lämplig uppsamlingsplats. En lämplig sorterad avfallshantering gör att apparaten kan återvinnas för sortering och hantering som står i överensstämmelse med miljöbestämmelserna och därigenom bidrar till att negativa effekter på miljön och hälsan undviks och underlättar återvinning av materialen som produkten består av. Olagligt bortskaftande av produkten av användaren leder till administrativa påföljder enligt lag. För en mer detaljerad information gällande disponibla uppsamlingsystem så vänd Er till lokala avfallshanterare eller till affären där produkten köptes.

## GARANTI

Produktens garanti gäller för alla fabriktionsfel vid normal användning av produkten enligt vad som förutses i bruksanvisningen. Garantin gäller således inte vid skada som orsakats av felaktig användning, slitage eller olycka. För garantins giltighetsperiod mot fabriktionsfel hänvisas till de särskilda bestämmelserna i nationella lagar som gäller i inköpslandet.

Tillverkad i Kina



## VIKTIG - LES NØYE OG OPPBEVAR FOR FREMTIDIG BRUK.

**ADVARSEL:** FØR BRUK MÅ DU FJERNE OG HIVE EVENTUELLE PLASTPOSER OG ALLE EMBALLASJELEMENTENE SOM ER DEL AV PRODUKTETS KONFEKSJON ELLER DU MÅ SØRGE FOR AT DE OPPBEVARES UTENFOR BARNAS REKKEVIDDE.

### ADVARSLER

- **ADVARSEL:** Forlat aldri barnet uten tilsyn.
- **ADVARSEL:** Tiltentk aldersgruppe til bruk: fra fødsel til 12 måneder.
- **ADVARSEL:** Slutt å bruke produktet når barnet begynner å reise seg.
- **ADVARSEL:** Bruk aldri dette produktet på opphøyde flater (for eksempel et bord).
- **ADVARSEL:** Bruk alltid sikkerhetsseleene.
- Bruk alltid systemet som holder barnet på fast når det sitter i vippestolen; reguler eventuelt deres lengde med de tilhørende enhetene for regulering.
- **ADVARSEL:** Bruk ikke lekens bøyler for å transportere produktet.
- **ADVARSEL:** La aldri barnet sove i produktet. Dette produktet erstatter ikke en seng eller en vugge. Dersom barnet sovner, må det plasseres i en vugge med base som kan senkes ned eller en barneseng.
- **ADVARSEL:** Bruk ikke vippestolen dersom deler er ødelagte eller har mangler.
- **ADVARSEL:** Bruk ikke tilbehør eller reservedeler som ikke er godkjente av produsenten.
- **ADVARSEL:** Vippestolen må kun benyttes av ett barn om gangen.
- **ADVARSEL:** La aldri vippestolen stå på underlag som ikke er helt horisontale.
- **ADVARSEL:** Plasser aldri produktet i nærheten av trapper, trinn eller på tepper.

- Bruk ikke produktet på myke overflater som senger, sofaer, puter, siden det kan velte og føre til at barnet ikke får puste.
- **ADVARSEL:** La aldri barnet leke uten oppsyn i nærheten av vippestolen og strømledningen.
- **ADVARSEL:** For å unngå fare for brann eller branntilløp må vippestolen aldri plasseres i nærheten av varmekilder, elektriske apparat, gassapparat eller lignende.
- **ADVARSEL:** Monteringen av produktet og dets komponenter må kun gjøres av en voksen.
- Påse at føret alltid er riktig festet til stengene til strukturen til setet og seteryggen.
- Påse at produktet er fullstendig montert før det tas i bruk.
- Kontroller regelmessig eventuelle slitte deler, løse skruer, slitt material eller sømmer som er gått opp og skift øyeblikkelig ut eventuelle skadde deler.
- Ikke plassere vippestolen med barnet i nærheten av vinduer eller vegger, hvor barnet kan benytte snorer, gardiner eller annet til å klatre eller som kan forårsake kvelning.
- Ikke plassere vippestolen i nærheten av vinduer eller vegger for å unngå faren for at barnet, ved å skyve seg med hendene, skaper ubalanse som fører til at vippestoler velter.
- **ADVARSEL:** Du må ikke flytte eller løfte dette produktet når barnet sitter i det.
- Kontroller alltid at det ikke finnes gjenstander som har innvirkning på bevegelsen til vippestolen eller som kan blokkere den.
- Ikke tilfør snorer for å forlenge feste-systemene til lekene som henger fra bøylen og ikke lag knuter/løkker: dette kan føre til at det danner seg tilfeldige sløyfer som kan skape fare for kvelning.
- Ikke la det ligge små gjenstander på vippestolen som barnet kan svelge.
- Bruk ikke vippestolen utendørs eller i fuktige omgivelser.
- Dersom vippestolen utsettes for sol over lenger tid, må du vente til den har kjølt

seg ned før du plasserer barnet i den.

- Langvarig eksponering av produktet for sollys kan føre til at stoffene falmer.
- Når den ikke er i bruk må vippestolen holdes utenfor barnas rekkevidde og fjern transformatoren og oppbevar den på en sikker plass hvor den er utenfor barnas rekkevidde.

## ADVARSLER OM DE ELEKTRISKE DELENE

Den motoriserte mekanismen som beveger vippestolen og funksjonen til det akustiske panelet skjer takket være en transformator og den tilhørende strømledningen.

- **ADVARSEL:** Lang ledning. Fare for kvelling.
- **ADVARSEL:** Transformatoren må kobles til husholdningens strømnett og pluggen til ledningen til vippestolen kun av en voksen.
- **ADVARSEL:** Påslåingen og reguleringen av kontrollpanelet må kun utføres av en voksen person.
- **ADVARSEL:** Transformatoren som brukes med produktet må med jevne mellomrom kontrolleres for ev. skader på ledningen, støpselet, mantel og andre deler, ved skade må de ikke benyttes.
- **ADVARSEL:** Produktet må kun benyttes med transformatoren som tilrådes.
- La ikke produktet stå ute når det regner, vannlekkasjer skader den elektroniske kretsen.
- **ADVARSEL:** Produktet skal kun brukes med den medfølgende transformatoren.

### LISTE OVER DELER

A. Base med elektronisk panel  
A1. Vippende enhet  
A2. Kontakt til jekk

B. Elektronisk panel  
B1. Tast for påslåing  
B2. Tast til timer  
B3. Tast for aktivering-skifte av musikk / regulering av lydstyrke  
B4. Tast for musikk av / sperre og gjenta siste melodi i loop  
B5. Tast for å redusere hastigheten  
B6. Tast for å øke hastigheten  
B7. Tast for skifte av bevegelse

C. Bein  
C1. Bein framme  
C2. Bein bak

C3. Skruer for feste av bein (x6)

D. Bue for regulering av helning  
D1. Knapp for frigjøring av regulering av helningen  
D2. Knapp for frigjøring av setet fra basen

E. Sete  
E1. Plastinnsats sone hode med pinne  
E2. Plastinnsats sone bein med pinne  
E3. Knapp for frigjøring av lekebøyle  
E4. Plassering av lekebøylens feste

F. Stoffet til setet  
F1. Spenne for frigjøring av bånd til setet  
F2. Bånd

G. Sikkerhetssele  
G1. Skrittsele - støtte for bekken  
G2. Skulderreim  
G3. Knapper for frigjøring av skulderseler  
G4. Reimer for regulering av bekkenstøtten

H. Lekebøyle  
H1. Anheng  
H2. Feste knapp for frigjøring

I. Strømadapter  
I1. Pluggkobling

### FØRSTE GANGS MONTERING

1. Sett beina framme "C1" inn i basen "A" (Fig. 1), skru fast de 3 skrueene "C3" i de tilhørende hullene (Fig. 2).
2. Sett beina bak "C2" inn i basen "A" (Fig. 3), skru fast de 3 skrueene "C3" i de tilhørende hullene (Fig. 4).
3. Plasser setet "E" opp-ned, sett inn delen uten koblingen til buen for reguleringen av helningen "D" på plastinnsatsen i området til føttene "E2" (Fig. 5) ved å løse ut knotten for innkobling (Fig. 6). Gjenta den samme operasjonen ved å innføre den leddelede delen til buen for regulering "D" i plastinnsatsen i hodets område "E1" (Fig. 7) ved å løse ut knotten for innkobling (Fig. 8).
4. Hekte fast spennene "F1" bak setet.
5. Hekt nå setet på plass ved å innføre det i den vippende enheten "A1" til basen (Fig. 9).
6. Sett sammen lekebøylen "H" ved å innføre kroken "H2" i det tilhørende feste "E4", først ved å sette hullet til lekebøylen inn i den tilhørende knappen "E3" og, deretter, ved å vri den utover (Fig. 10-11).

### BRUK AV SIKKERHETSSELER

7. Første gang sikkerhetssele "G" brukes vil de allerede være festet. Skrittsele - bekkenets støtte "G1" kan ikke åpnes, men kun reguleres i bredden. For å åpne skulderselene "G2" trykk på de to knappene for frigjøring "G3" (Fig. 12). På dette punktet er det mulig å legge ned barnet, det vil være nødvendig å feste skulderselene ved å innføre gaffeltennene inn i den tilhørende spennen plassert på skrittsele (Fig. 13)
8. Reguler lengden til skulderselene "G2" ved å la båndet bevege seg internt i ringen (Fig. 14)
9. Reguler lengden til skrittsele "G1" ved å dra i endene på selene "G4" (Fig. 15)

**ADVARSEL:** Ved bruk må du alltid feste 5-punktsele og sørge for at de sitter godt inntil barnets kropp.

### REGULERING AV SETERYGGEN

10. For å regulere helningen til seteryggen fra en høy posisjon til en posisjon med mindre helning, trykk på knappen "D1" og la buen "D" bevege seg framover eller bakover avhengig av

ønsket helning, helt til du hører et klikk som bekreftelse på at den er blokkert (Fig.16). Det er mulig å stille inn vippestolen i 3 posisjoner. Denne operasjonen kan også utføres mens barnet sitter i vippestolen. I dette tilfellet er operasjonen litt mer vanskelig.

**ADVARSEL:** Kontroller alltid at ryggstøtten er riktig blokkert før bruk.

### BRUK AV LEKEBØYLEN

11. Lekebøylen kan roteres til høyere eller til venstre (Fig. 17). For å fjerne den, trykk på knappen "E3" og rotere den utover (Fig. 18).

### BRUK MED VIPPENDE BEVEGELSE

Vippestolen er utstyrt med en motorisert mekanisme (8 forskjellige bevegelser) og en lydmechanisme (15 forskjellige melodier og naturlyder). Beveggelsene og musikken kan aktiveres hver for seg.

- For å aktivere den motoriserte funksjonen må strømadapteren innføres "I1" i husholdningens kontakt og pluggen "I1" i plugg-kontakten "A2" (Fig. 19).
- For å aktivere det elektroniske panelet "B" må en trykke på tasten for påslåing "B1".
- For å aktivere bevegelsen trykk på knappen for å øke hastigheten "B6". Den innstilte hastigheten vises kort på skjermen. Trykk på knappene "B5" eller "B6" for å redusere eller øke hastigheten. Vippestolen vil stå stille når den er innstilt på 0, når den er innstilt på 5 står den på maksimal hastighet.
- Trykk på tasten "B7" for å skifte bevegelse og velg én av de 8 bevegelsene. Denne operasjonen kan kun utføres når vippestolen er i funksjon.
- For å aktivere melodiene, trykk én gang på tasten "B3". De 15 melodiene spilles automatisk etter hverandre. For å skifte melodi, trykk på den samme tasten helt til du oppnår ønsket melodi. Dersom du ikke ønsker å fortsette med den automatiske avspillingen, men blokkere lyden på én gitt melodi, hold tasten "B4" nede lenge. For å regulere volumet, hold lenge nede tasten "B3".
- For å deaktivere musikken, trykk én gang på tasten "B4".
- Bevegelsen til vippestolen vil fortsette i 30 minutter, deretter slår den seg av. Du kan imidlertid stille inn en timer på 10, 20 eller 30 minutter ved å trykke på tasten "B2". Det første trykket tilsvarer 10-minutters timeren, det andre trykket tilsvarer 20 og det tredje 30.

### TREKKET KAN TAS AV OG VASKES

Det er mulig å ta av trekket på vippestolen for å vaske det. For å utføre denne operasjonen, må følgende trinn utføres:

- Fjern lekebøylen "H" slik det er beskrevet under punkt 11.
- Frigjøre setet fra basen ved å trykke på knappen "D2" og ved å dra det oppover (Fig. 20).
- Frigjøre buen for regulering av helningen "D" ved å trykke på knotten plassert på plastinnsatsen i området til hodet "E1" og ved å dra i denne delen av buen (Fig.21) og deretter trykke på knotten på plastinnsatsen i området til føttene "E2" og ved å dra i den andre delen av buen (Fig. 22).
- Åpne spennen "F1" plassert bak på setet (Fig. 23).
- Fjern stofftrekket fra rammen til setet ved å starte i området til føttene og deretter fortsette med å fjerne plastinnsatsen fra området til hodet "E1" (Fig. 24-25).

Ved vask må en følge indikasjonene på produktets etikett:



Skal vaskes i vaskemaskin ved 30°C



Ikke tilsatt blekemiddel



Må ikke tørkes mekanisk



Må ikke strykes



Må ikke renses



Må ikke vrís eller presses



Heng opp til tørk

Etter hver vask må styrken til stoffet og sømmene kontrolleres. For å plassere stofftrekket tilbake på plass på rammen til setet, utfør operasjonene som er beskrevet ovenfor men i motsatt rekkefølge.

Rengjør av alle delene i plast regelmessig med en fuktig klut. Tørk av delene i metall, dersom de kommer i kontakt med vann, for å unngå rustdannelse. Bruk ikke løsemiddel eller skuremiddel.

- Dette produktet trenger regelmessig vedlikehold.
- Renhold og vedlikehold må kun utføres av en voksen person.



**DETTE PRODUKTET ER I OVERENSSTEMMELSE MED DIREKTIVET 2012/19/UE.**

Søppelkursysmbølet med strek over som befinner seg på apparatet, betyr at produktet ved endt levetid ikke må behandles som vanlig husholdningsavfall, men tas med til en stasjon for kildesortering av elektrisk og elektronisk utstyr eller bringes tilbake til leverandøren når et liknende produkt kjøpes. Brukeren har ansvaret for å bringe apparatet til et egnet sted for innsamling ved slutten av dets levetid. Riktig kildesortering som fører til at apparatet senere gjenvinnes, destrueres eller behandles på annen miljøvennlig måte, forebygger mulige skadevirkninger på miljø og helse og bidrar til gjenvinning av materialene som produktet er sammensatt av. For mer informasjon om tilgjengelige kildesorteringssystemer, ta kontakt med ditt lokale renovasjonsselskap eller forhandleren hvor apparatet ble kjøpt.

### GARANTI

Produktet garanteres mot manglende samsvar under normale bruksforhold i henhold til det som forutsettes i brukerveiledningen. Garantien vil ikke gjelde dersom skadene skyldes uriktig bruk, slitasje eller ulykkeshendelser. Når det gjelder garantiens varighet ved konformitetsfeil vises det til det som forutsettes i de nasjonale forskriftene i landet hvor produktet kjøpes.

Produsert i Kina



## مهم - اقرأ التعليمات جيداً واحفظ بها للرجوع إليها مستقبلاً

حذير: قبل الاستعمال، قم بإزالة كافة الأكياس البلاستيكية وخامات التغليف، وأبعدها عن متناول الأطفال.

### حذيرات

- حذير: لا تترك الطفل وحده دون مراقبة.
- حذير: الفئة العمرية للاستخدام: حديثي الولادة حتى وزن 12 أشهر.
- حذير: توقف عن استخدام المنتج عندما يبدأ الطفل في الوقوف.
- حذير: يمثل استخدام المهد الهزاز على سطح مرتفع، كطاولة مثلاً خطراً بالغاً.
- حذير: احرص دائماً على استعمال أنظمة تثبيت الطفل.
- احرص دائماً على استخدام نظام التثبيت عندما يكون الطفل داخل مهد الأطفال. وطم بضغط طول الأشرطة حسب اللزوم.
- حذير: لا تستخدم قضيب الألعاب لحمل المقعد الهزاز.
- حذير: يحظر ترك الطفل ينام في هذا المنتج. لا يحل هذا المنتج محل المهد أو سرير الطفل. إذا نام الطفل، فيجب وضعه في مهد أو سرير طفل مناسب.
- حذير: تجنب استخدام مهد الأطفال في حالة كسر أو فقدان جزء من أجزائه.
- حذير: لا تستخدم ملحقات أو قطع غيار أخرى بخلاف تلك المعتمدة من قبل الجهة الصانعة.
- حذير: لا تستخدم المهد الهزاز مع أكثر من طفل في نفس الوقت.
- حذير: لا تترك المهد أبداً على أسطح غير المستوية تماماً.
- حذير: يحظر وضع المنتج على مقربة من السلالم أو الدرجات أو على السجاد.
- لا تستخدم المنتج على أسطح لينة مثل الأسرة والأرائك والوسائد. فقد ينقلب المنتج ويتسبب في الاختناق.
- حذير: لا تسمح لأطفال آخرين باللعب بالقرب من المهد الهزاز أو الكابلات الكهربائي دون مراقبة.
- حذير: لنع أخطار نشوب حريق، لا تترك المقعد الهزاز بالقرب من مصادر حرارة أو أجهزة كهربائية أو أجهزة غازية وغير ذلك.

- حذير: يجب دائماً جميع المنتج وجميع أجزائه بمعرفة شخص بالغ.
- تأكد دائماً من تثبيت الكسوة بأنايب الهيكل على المقعد ومسد الظهر بشكل صحيح.
- تأكد من التجميع الكامل للمنتج قبل الاستخدام.
- احرص بشكل دوري على فحص المهد للتأكد من عدم وجود أجزاء متآكلة أو براغي سائبة أو خامات مهترئة أو مفتوقة وطم باستبدال أية أجزاء متضررة على الفور.
- لا تضع المهد الهزاز والطفل بداخله بالقرب من النوافذ أو الجدران المشتملة على أحبال أو ستائر أو أية أشياء أخرى يمكن أن يستخدمها الطفل للتسلق عليها أو قد يتعرض الطفل بسببها لخطر الاختناق.
- كذلك لا تضع المهد الهزاز بالقرب من النوافذ أو الجدران لتفادي خطر دفع الطفل نفسه في اتجاه الجدار مستخدماً قدميه والانقلاب من المهد الهزاز مما يتسبب في سقوطه.
- حذير: لا تقم بتحريك أو رفع هذا المنتج بينما الطفل بداخله.
- حقوق دائماً من عدم وجود أغراض تُعيق حركة المهد الهزاز أو تتداخل مع حركة المهد الهزاز.
- لا تضيف أسلاك لتطويل نظام التثبيت لغرض تعليق ألعاب ولا تقم بعمل عُقد أو حلقات: قد يؤدي ذلك إلى تكون عقدات خطيرة قد تسبب الاختناق.
- لا تترك أغراض صغيرة يمكن أن يبتلعها الطفل على المهد الهزاز.
- لا تستخدم المهد الهزاز في المناطق الخارجية أو في بيئة رطبة.
- إذا تركت مهد الأطفال معرضاً لأشعة الشمس المباشرة لفترة طويلة، فيجب عليك تركه يبرد قبل إجلاس طفلك فيه.
- تعرض المقعد لأشعة الشمس المباشرة لوقت طويل يمكن أن يؤدي إلى بهتان لون قماشه.
- في حالة عدم استخدامه، احفظ المهد الهزاز بعيداً عن متناول الأطفال وافصل المحول عن التيار وضعه في مكان آمن بعيداً عن متناول الأطفال.

### حذيرات حول الأجزاء الكهربائية

- الآلية الأوتوماتيكية التي تحرك المهد الهزاز ولوحة الأصوات يتم تشغيلهما عن طريق محول وكابل كهربائي.
- حذير: الكابلات الطويل. خطر الاختناق.
- حذير: يجب توصيل المحول بالمقبس الكهربائي بمعرفة شخص بالغ فقط. ويجب توصيل قابس الكابل بالمهد الهزاز فقط بمعرفة شخص بالغ.
- حذير: يجب تشغيل وإدارة لوحة التحكم بمعرفة شخص بالغ فقط.
- حذير: يجب إجراء الفحص الدوري للمحول المستخدم مع





المنتج لضمان عدم تضرر الكابيل والقابيس والغلاف العازل وغيره من الأجزاء. ويجب ألا يتم استخدامها في حالة تعرضها للضرر.

- **تحذير:** يجب الاقتصار على استخدام المنتج مع المحول الموصى به فقط.
- لا تترك المنتج بإهمال أسفل المطر أو ترشيح الماء، وإلا فقد تتعرض الدائرة الكهربائية للضرر.
- **تحذير:** ينبغي الاقتصار على استخدام المنتج مع المحول الموصى به فقط.

قائمة الأجزاء

A. قاعدة مع لوحة إلكترونية

A1. جهاز الزهر

A2. مقبس القابيس

B. لوحة إلكترونية

B1. زر الطاقة

B2. زر الميقاتي

B3. زر تشغيل-تغيير الموسيقى/ضبط مستوى الصوت

B4. زر غيغاف الموسيقى/غلق وتكرار آخر نغمة في حلقة

B5. زر تقليل السرعة

B6. زر زيادة السرعة

B7. زر تغيير الحركة

C. الأقدام

C1. القدم الأمامية

C2. القدم الخلفية

C3. براغي تثبيت الأقدام (x6)

D. قوس لضبط الميل

D1. زر تحرير وسيلة ضبط الميل

D2. تحرير المقعد من زر القاعدة

E. المقعد

E1. حشية بلاستيكية لمنطقة الرأس مع خابور

E2. حشية بلاستيكية لمنطقة القدم مع خابور

E3. زر تحرير قضيب الألعاب

E4. نقطة تثبيت قضيب الألعاب

F. بطاقة المقعد

F1. إبرم تحرير شريط المقعد

F2. أشريطة

G. أحزمة الأمان

G1. شريطة الحوض/مثبت منطقة البطن

G2. أشريطة الكتف

G3. أزرار تحرير شريط الكتف

G4. أشريطة ضبط مثبت منطقة البطن

H. قضيب الألعاب

H1. ألعاب معالقة

H2. نقطة تثبيت زر التحرير

I. المهايئ AC

I1. وصلة قابسية

الترتيب الأولي

1. أدخل القدم الأمامية "C1" في القاعدة "A" (الشكل 1). واربط الـ 3 براغي "C3" في الفتحات الخاصة بها (الشكل 2).
2. أدخل القدم الخلفية "C2" في القاعدة "A" (الشكل 3). واربط الـ 3 براغي "C3" في الفتحات الخاصة بها (الشكل 4).
3. اطو المقعد "E" رأساً على عقب. وأدخل المجموعة غير المجمعة لقوس ضبط الميل "D" في الحشية البلاستيكية لمنطقة القدم "E2" (الشكل 5) حتى يثبت الخابور في مكانه (الشكل 6). كرر العملية مع المجموعة المجمعة لقوس ضبط الميل "D"

- مع ربطه بالحشية البلاستيكية لمنطقة الرأس "E1" (الشكل 7) حتى يثبت الخابور في مكانه (الشكل 8).
4. قم بتثبيت الأبار "F1" الموجودة خلف المقعد.
5. عندئذٍ قم بتثبيت المقعد. مع بطه بجهاز الزهر "A1" على القاعدة (الشكل 9).
6. قم بتجميع قضيب الألعاب "H" من خلال تثبيت الوصلة "H2" في نقطة التوصل المناسبة "E4". وقم بتوصيل الفتحة على قضيب الألعاب بالزر المعني "E3" أولاً، وبعدها أدر الجزء الخارجي (الشكل 10-11).

استعمال أحزمة الأمان

7. عند أول استخدام، ستكون أحزمة الأمان "G" مثبتة بالفعل. لا يمكن فصل شريط الحوض/مثبت منطقة البطن "G1" ولكن يمكن ضبط الارتفاع لتحرير أشريطة الكتف "G2" اضغط على زر التحرير "G3" (الشكل 12). عند هذه النقطة يمكن إجلاس الطفل بالداخل وسيلزم تثبيت أشريطة الكتف من خلال إدخال الشوكات في الأبارز على شريط الحوض (الشكل 13)
8. اضغط طول أشريطة الكتف "G2" من خلال خريك الشريط عبر حلقة الضبط (الشكل 14)
9. اضغط طول حزام الحوض "G1" من خلال سحب أطراف الأشريطة "G4" (الشكل 15)

تحذير: عند استخدام المنتج، احرص دائماً على تثبيت أحزمة الأمان ذات 5 نقاط وتأكد من تصاقها جيداً بجسم الطفل.

ضبط مسند الظهر

10. لضبط ميل مسند الظهر من أكثر وضع ميل إلى أقل وضع ميل. اضغط على الزر "D1" وبع القوس "D" بمر للامام أو الخلف حتى الوصول إلى الميل المرغوب وسيصدر صوت "كليك" لتأكيد نبات القوس في مكانه (الشكل 16). يمكن إمالة المهذ الهزاز إلى 3 أوضاع يمكن أيضاً تنفيذ هذه الخطوة والطفل جالس بقعد الأطفال. وفي هذه الحالة قد تزداد صعوبة التنفيد.
- تحذير: حقق دائماً من تأمين مسند الظهر بشكل سليم قبل الاستخدام.

استخدام قضيب الألعاب

11. يمكن تدوير قضيب الألعاب للميمين أو اليسار (الشكل 17). لإزالته، اضغط الزر "E3" وأدره للخارج (الشكل 18).

الاستخدام مع الحركة الهزازة

- تم تجهيز المهذ الهزاز بألية أوتوماتيكية (8 حركات مختلفة) ونظام صوتي (15 نغمة وصوت طبيعي مختلفين). يمكن تنشيط الصوت والحركة بشكل منفصل.
12. لتنشيط الوظيفة الآلية يجب توصيل كابيل الطاقة "A" في المقبس الكهربائي وتوصيل الوصلة القابسية "I1" في مقبس القابيس "A2" (الشكل 19).
13. لتنشيط لوحة الإلكترونيات "B" اضغط زر الطاقة "B1".
14. لتنشيط الحركة، اضغط على زر زيادة السرعة "B6". ستعرض الشاشة إعداد السرعة المختارة لفترة قصيرة. اضغط الزر "B5" أو "B6" لتقليل أو زيادة السرعة. عند الرقم 0 يكون المهذ الهزاز ثابتاً، وعند الرقم 5 يكون المهذ الهزاز عند أقصى سرعة.
15. لتغيير الحركة، اضغط الزر "B7" واختر واحدة من الخيارات الـ 8 للحركة. يمكن تنفيذ هذه العملية فقط أثناء تشغيل المهذ الهزاز.
16. لتنشيط النغمات، اضغط الزر "B3" مرة واحدة. ستعمل الـ 15 نغمة تلقائياً الواحدة تلو الأخرى.
17. للانتقال إلى نغمة مختلفة، اضغط نفس الزر حتى تجد النغمة المرغوبة. في حالة عدم الرغبة في التنقل خلال قائمة النغمات الأوتوماتيكية، اضغط بشكل مطول على الزر "B4" لفعل الصوت على نغمة معينة.
18. لضبط مستوى الصوت، اضغط بشكل مطول على الزر "B3".
19. لإيقاف تنشيط الموسيقى، اضغط الزر "B4" مرة واحدة.
20. تستمر حركة المهذ الهزاز لمدة 30 دقيقة، وبعدها تتوقف الحركة. يمكن ضبط الثبات والميقاتي 10 و 20 و 30 دقيقة من خلال الضغط على الزر "B2". يؤدي الضغط لمرّة واحدة إلى ضبط الميقاتي على 10 دقائق، ومرتين إلى ضبط 20 دقيقة وثلاث مرات إلى ضبط 30 دقيقة.







إزالة الكسوة وغسلها

- يمكن إزالة كسوة المهذ الهزاز وغسلها.
- اتبع هذه الخطوات لإتمام العملية:
- أزل قضيب الألعاب "H" كما هو موضح بالنقطة 11.
- حرر المقعد من القاعدة من خلال الضغط على الزر "D2" وسحب المقعد للأعلى (الشكل 20).
- حرر قوس ضبط الميل "D" من خلال الضغط أولاً على الخابور الموجود على الحشية البلاستيكية لمنطقة الرأس "E1" وسحب جزء القوس هذا للأعلى (الشكل 21) ثم الضغط على الخابور الموجود على الحشية البلاستيكية لمنطقة القدم "E2" وسحب جزء القوس هذا للأعلى (الشكل 22).
- حرر الإبرم "F1" الموجود على الجزء الخلفي للمقعد (الشكل 23).



- أزل الكسوة من إطار المقعد بدءاً من منطقة القدم ثم أزلها من الخشبية البلاستيكية لمنطقة الرأس "E1" (الشكل 24-25).

الرجاء الاطلاع على ملصق العناية للتعرف على تعليمات غسل المنتج:

-  قابلة للغسل بغسالة الملابس بدرجة حرارة 30°م
-  لا تستخدم مبيّضات
-  لا تقم بالتجفيف في النشافة الأوتوماتيك
-  لا تقم بالكوي
-  لا تقم بالتنظيف الجاف
-  لا تقم بالنثني أو العصر
-  يتم التجفيف على أحبال الغسيل

بعد إجراء كل غسله، يتوجب التحقق من سلامة و مقاومة النسيج و أماكن خياطته.

لإعادة تركيب الكسوة على إطار المقعد، قم بإجراء الخطوات المشروحة بأعلى بترتيب عكسي.

قم بتنظيف الأجزاء البلاستيكية بصفة دورية باستخدام قطعة قماش ناعمة ومبللة، في حالة ملامسة الماء قم بتجفيف الأجزاء المعدنية، وذلك لتجنب تكوین الصدأ في هذه الأجزاء. لا تستعمل أبداً مذيبات أو منظفات كاشطة.

• يحتاج هذا المنتج إلى صيانة دورية.  
• يجب أن يقوم فقط شخص بالغ بعمليات التنظيف والصيانة.

هذا المنتج مطابق لمواصفة الاتحاد الأوروبي 2012/19/EU.

يشير رمز سلة المهملات المشطوب عليها والموجود على الجهاز إلى أن المنتج، في نهاية فترة صلاحيته، يجب التعامل معه بصورة مُنفصلة عن المهملات المنزلية العادية، فيتم تسليمه إلى أحد مراكز التجميع المصنف للأجهزة الكهربائية والإلكترونية، أو يعاد تسليمه للبائع عند شراء جهاز جديد من نفس النوع. المستخدم مسئول عن تسليم الجهاز في نهاية فترة صلاحيته إلى أماكن التجميع المناسبة، في حالة جمع الجهاز الغير مرغوب بطريقة صحيحة كمخلفات منفصلة، فإنه يمكن إعادة تدويره ومعالجته والتعامل معه بشكل لا يضر بالبيئة، فهذا يعمل على تجنب الآثار السلبية على البيئة والصحة. ويساعد على إعادة الاستفادة من الخامات المكون منها المنتج للحصول على معلومات أكثر تفصيلاً حول أنظمة التجميع المتاحة، توجه للمركز المحلي الخاص بخدمة التخلص من المهملات أو المتجر الذي اشترت منه الجهاز. للحصول على معلومات أكثر تفصيلاً حول أنظمة التجميع المتاحة، توجه للمركز المحلي الخاص بخدمة التخلص من المهملات أو المتجر الذي اشترت منه الجهاز.

الضمان

هذا المنتج يتمتع بضمان جودة عند الاستخدام في الظروف الاعتيادية كما هو موضح في التعليمات، لا يسري الضمان في حالة الأضرار الناتجة عن الاستخدام غير السليم أو التآكل أو الحوادث. وبالنسبة لمدة الضمان ضد عيوب المطابقة فيرجى الرجوع إلى الأحكام الخاصة الواردة في القوانين المعمول بها محلياً في بلد البيع.

صُنِعَ فِي الصِّين

CE





- I** ARTSANA S. P. A.  
Via Saldarini Catelli, 1  
22070 Grandate – Como – Italia  
800-188 898  
www.CHICCO.com
- F** ARTSANA FRANCE S.A.S.  
17/19 Avenue De La Metallurgie  
93210 Saint Denis La Plaine - France  
0800 200 290  
www.CHICCO.fr
- D** ARTSANA GERMANY GMBH  
Borsigstrasse 1-3  
D-63128 Dietzenbach-Deutschland  
+49 6074 4950  
www.CHICCO.de
- GB** ARTSANA UK Ltd.  
2nd Floor  
1 Imperial Place  
Maxwell Road  
Borehamwood  
Hertfordshire - WD6 1JN  
0208 953 6627 (office hours)  
www.CHICCO.uk.com
- E** ARTSANA SPAIN S.A.U.  
C/Industria 10  
Pol. Industrial Urtinsa  
Apartado De Correos 212 - E  
28923 Alcorcon (Madrid)-Spain  
902 117 093  
www.CHICCO.es
- P** ARTSANA PORTUGAL S.A.  
Rua Humberto Madeira, 9  
2730-097 Queluz De Baixo Barcarena Portugal  
21 434 78 00  
800 20 19 77  
www.CHICCO.pt
- NL** ARTSANA BELGIUM N.V.  
Trademart Brussels  
PO box 53 - Atomium Square 1 - 1020 Bruxelles  
+32 23008240  
www.CHICCO.be
- TR** İthalatçı firma:  
Artsana Turkey Bebek ve Sağlık Ürünleri A.Ş.  
İçerenköy Mh. Erkut Sk. No:12 Üner Plaza K:12  
Ataşehir İSTANBUL  
Tel: 0 216 570 30 30  
Üretici Firma: Artsana S.p.A.  
Via Saldarini Catelli, 1 - 22070 Grandate (CO)-Italy  
Tel: (+39) 031 382 111  
Yetkili Servis:  
Eser Puset Tamir ve Bakım Servisi Tic. Ltd. Şti.  
Seyrantepe Mh. İspar İş Merkezi No:107 Kağıthane  
İSTANBUL  
Tel: 0 212 570 30 78
- PL** ARTSANA POLAND Sp.zo.o.  
Aquarius, Ul. Polczyńska 31 A  
01-377 Warszawa  
+48 22 290 59 90  
www.CHICCO.com

**RUS** ООО "Артсана Рус"  
Россия 125009 Москва,  
Дегтярный переулок, д.4, стр.1.  
тел/факс (+7 495) 662 30 27  
www.CHICCO.ru  
часы работы: 9.30-18.00  
(время московское)

**CH** ARTSANA SUISSE S.A  
Stabile la Punta Via Cantonale 2/b  
6928 Manno (TI)-Svizzera  
+41 (0)91 935 50 80  
www.CHICCO.ch

**BR** ARTSANA BRASIL LTDA.  
Av. Comendador Aladino Selmi  
4630 – Galpões 06 e 07 – Vila San Martin  
Campinas – SP  
CEP: 13069-096  
+55 11 2246-2100  
www.CHICCO.com.br

**MX** ARTSANA MEXICO S.A  
Dec V. Ruben Dario 1015  
Colonia Lomas De Providencia 44647  
Guadalajara, Jalisco-Mexico  
01800 702 8983  
www.CHICCO.com.mx

**AR** ARTSANA ARGENTINA S.A.  
Av. Santa Rita 2731 Piso 1 Of 5,  
1609 Boulogne, Buenos Aires. Argentina.  
Phone: (011) 5254-3030  
www.CHICCO.com.ar

**IN** ARTSANA INDIA PRIVATE LIMITED,  
7Th Floor, Tower B, Paras Twin Towers,  
Golf Course Road, Sector 54  
Gurgaon – 122002 - Haryana, India  
(+91)(124)(4964500)  
www.CHICCO.in



ARTSANA S.p.A.  
Via Saldarini Catelli, 1  
22070 Grandate (CO) - Italy  
Tel. (+39) 031 382 111  
Fax (+39) 031 382 400  
www.CHICCO.com







46 079890 000 000\_2319

ARTSANA S.p.A. - Via Saldarini Catelli, 1 - 22070 Grandate (CO) - Italy  
Tel. (+39) 031 382 111 - Fax (+39) 031 382 400 - [www.chicco.com](http://www.chicco.com)

