

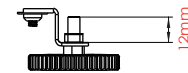

ROXEN

Made for Europe

Supra / Supra Black / White Glass / Black Glass

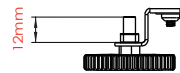
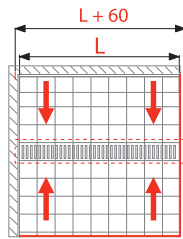
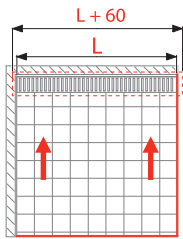
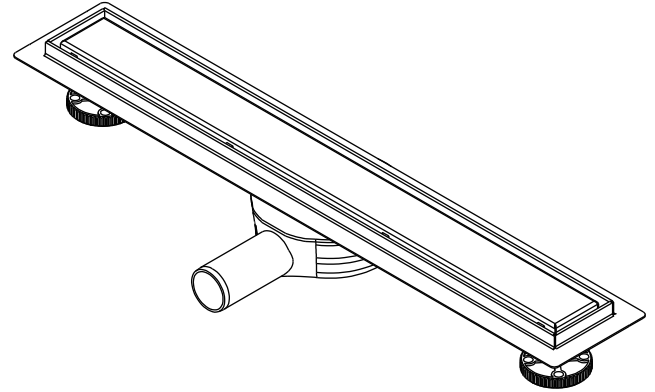
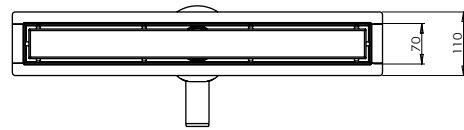
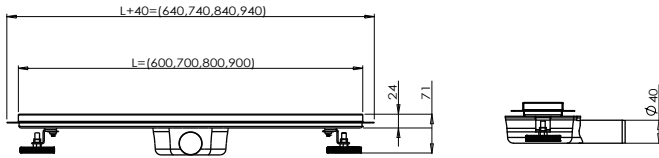

1

2

3

DN40/50 adaptor

4

5



6

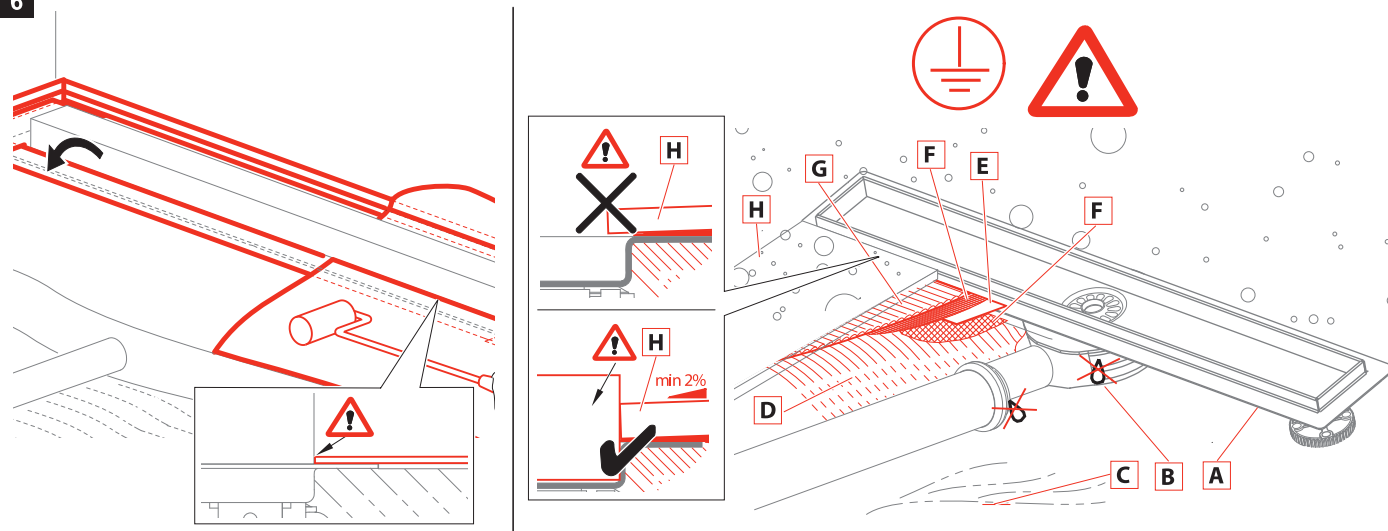

CZ A - Podlahový žlab B - Sifon C - Podkladní beton D - Vrhni beton E - Hydroizolační páska F - Hydroizolační hmota G - Lepidlo H - Dlažba	SK A - Podlahový žlab B - Sifón C - Podkladový betón D - Vrhni betón E - Hydroizolačná páska F - Hydroizolačná hmota G - Lepidlo H - Dlažba	RU A - Водоотводящий желоб B - Сифон C - Бетон для основания D - Верхний слой бетона E - Гидроизоляционная лента F - Гидроизоляционный материал G - Клей H - Мостовая	EN A - Shower drain B - Trap C - Flooring concrete D - Top concrete E - Hydrosolation wrapper F - Hydrosolation substance G - Glue H - Paving	DE A - Duschrinne B - Geruchsverschluss C - Unterbeton D - Oberbeton E - Hydroislatjonsband F - Hydroislatjonsmasse G - Klebstoff H - Pflaster	HU A - Zuhanyfolyóka B - Szifon C - Alap betón réteg D - Felső betón réteg E - Vízálló anyag F - Ragasztó G - Ragasztó H - Padlóburkoló lap	RO A - Canal de scurgere B - Sifon de anti-miros C - Betonare Inferioara D - Betonare de suprafata E - Legatura de hidroizolare F - Substanta pentru hidroizolare G - Adeziv H - Pavaj	PL A - Odpływ podłogowy B - Syfon C - Wylewka betonowa dolna D - Wylewka betonowa górna E - Hydroizolacyjna taśma F - Masa hydroizolacyjna G - Klej H - Płytki	BG A - Душ-улей B - Сифон C - Подложен бетон D - Замазка (Горен бетон) E - Хидроизолациона лента F - Хидроизолациона материал G - Лепило H - Плочки
IT A - Canaletta per doccia B - Sifone C - Calcestruzzo D - Lastra di cemento E - Plastro di collaglo F - Adesivo MS Polymer G - Colla per piastrelle and no pére H - Piastrelle	SLO A - Talni sifonski kanal B - Sifon C - Talni beton D - Vrhni beton (estrih) E - Delitacijski trak F - Hidrozolacijska snov G - Lepilo H - Končni tlak	FR A - Caniveau de douche B - Siphon C - Béton D - Chape E - Plaque de collage pour étanchéité F - Colle polymère MS G - Colle à carrelage H - Carrelages	NL A - Douchegoot B - Siphon C - Ondervloer D - Chape E - RVS rand voor waterdichting flens F - Polymère MS lijm G - Tegellijm H - Tegels	BY A - Водоотводящий желоб B - Сифон C - Бетон для основания D - Верхний слой бетона E - Гидроизоляционная лента F - Гидроизоляционный материал G - Клей H - Мостовая	ET A - Renn B - Sifoon C - Alusbetoon D - Kattebetoon E - Hüdroislatsoonitelp F - Hüdroislatsoonimass G - Plaidiliim H - Plaidid	LT A - Vandens nutekėjimo latakas B - Sifonas C - Betono pagrindas D - Viršutinis betono sluoksnis E - Hidrozoliacinė juosta F - Hidrozoliacinė medžiaga G - Kljiai H - Grindinys	SRB A - Tuš kanalice B - Sifon C - Betonska ploča D - Košuljica E - Hidrozolaciona traka F - Hidrozolacija G - Lepak za pločice H - Pločica	GR A - Κανάλι Δαπέδου Μπάνιου B - Σιφόνι C - Δάπεδο D - Γκρο-μπετόν E - Στεγανοποιητική Ταβία (φύλλο / ρητίνη) F - Κόλλα πλακιδίων G - Επένδυση πλακιδίων H - Επένδυση πλακιδίων