



Quizy

i-Size



ECE R 129/03, 100-150 cm.



1

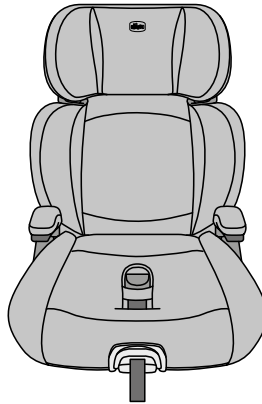

100-150 cm

IT QUIZY i-SIZE (100-150 cm)	43	SL QUIZY i-SIZE (100-150 cm)	116
EN QUIZY i-SIZE (100-150 cm)	49	SK QUIZY i-SIZE (100-150 cm)	122
FR QUIZY i-SIZE (100-150 cm)	55	HU QUIZY i-SIZE (100-150 cm)	128
DE QUIZY i-SIZE (100-150 cm)	61	RO QUIZY i-SIZE (100-150 cm)	134
ES QUIZY i-SIZE (100-150 cm)	67	BG QUIZY i-SIZE (100-150 cm)	140
PT QUIZY i-SIZE (100-150 cm)	73	UK QUIZY i-SIZE (100-150 cm)	146
CZ QUIZY i-SIZE (100-150 cm)	79	RU QUIZY i-SIZE (100-150 cm)	152
PL QUIZY i-SIZE (100-150 cm)	85	BR QUIZY i-SIZE (100-150 cm)	158
NL QUIZY i-SIZE (100-150 cm)	91	SV QUIZY i-SIZE (100-150 cm)	164
EL QUIZY i-SIZE (100-150 cm)	97	AR QUIZY i-SIZE (100-150 cm)	170
TR QUIZY i-SIZE (100-150 cm)	104		
HR QUIZY i-SIZE (100-150 cm)	110		



2

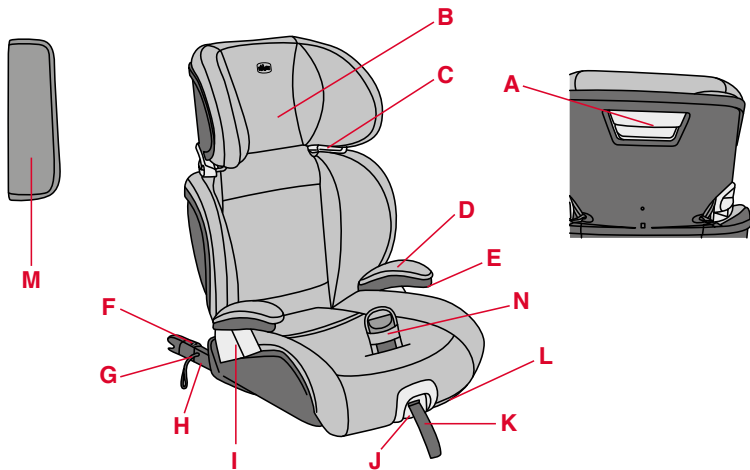

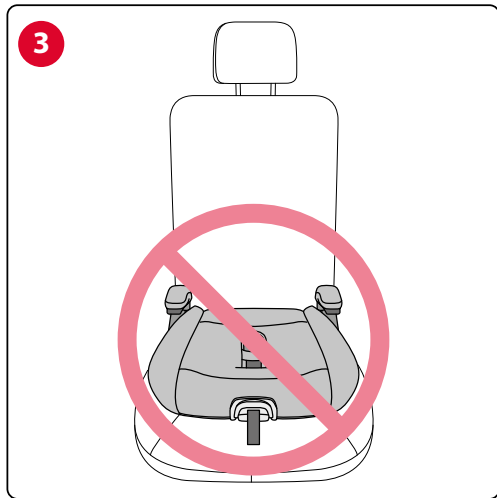



ISOFIX



(100-150 cm)

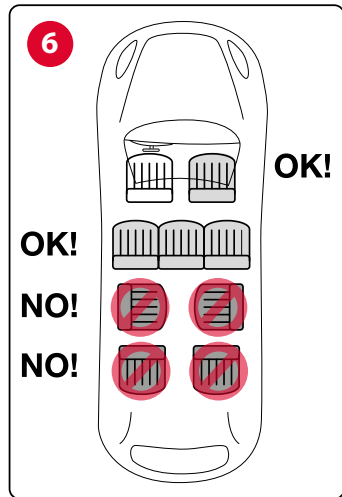



ISOFIX



(100-150 cm)

7

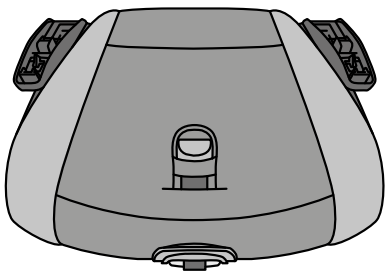

L

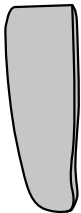

R

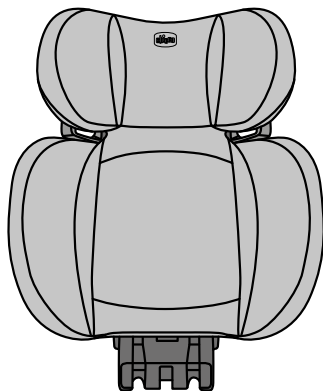
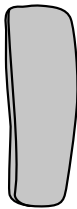



ISOFIX



(100-150 cm)

8

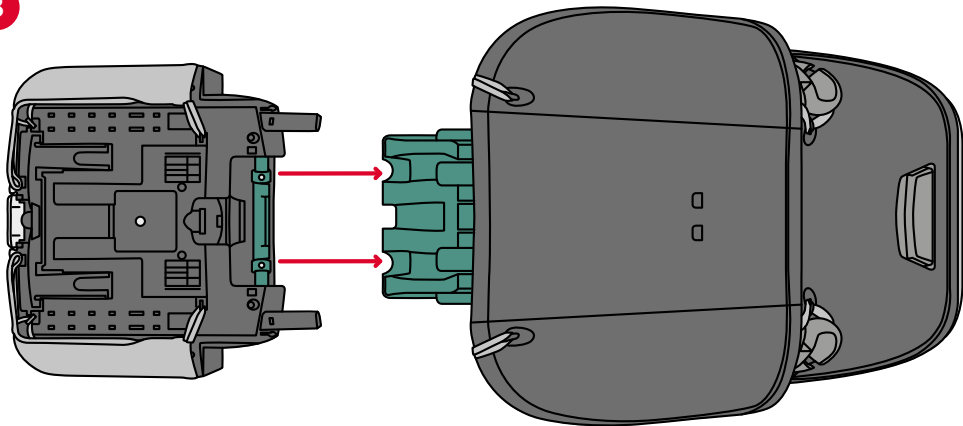



(100-150 cm)

9

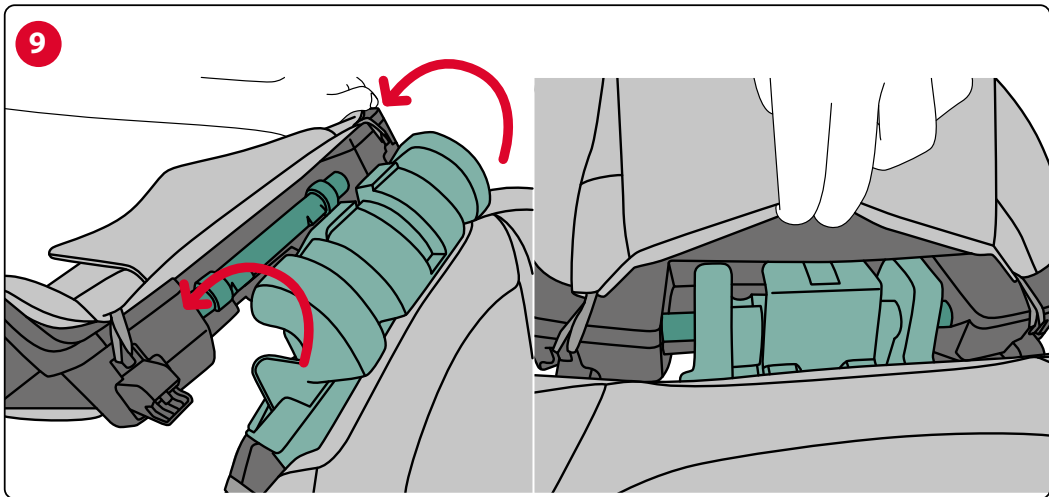



ISOFIX



(100-150 cm)

10

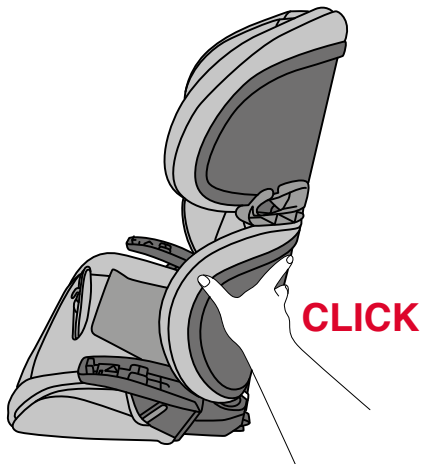
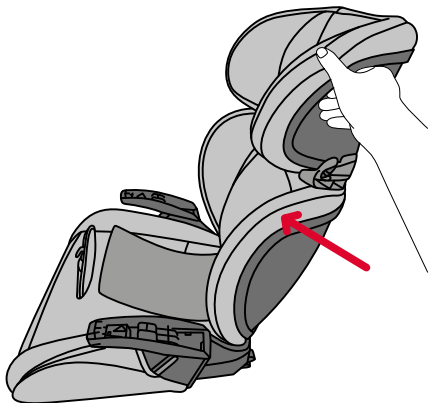



(100-150 cm)

11

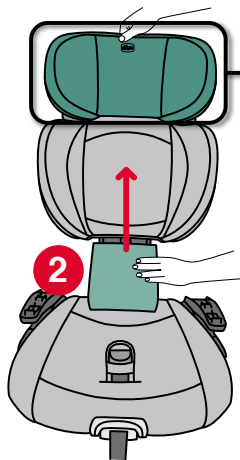

1



2

3

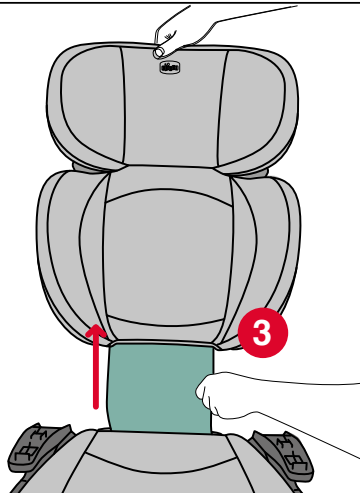



(100-150 cm)

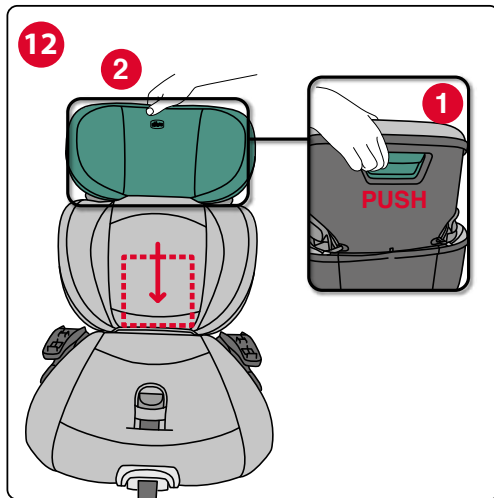



ISOFIX



(100-150 cm)

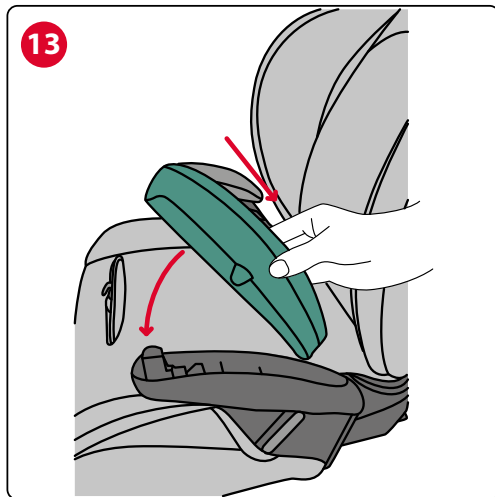



(100-150 cm)

14

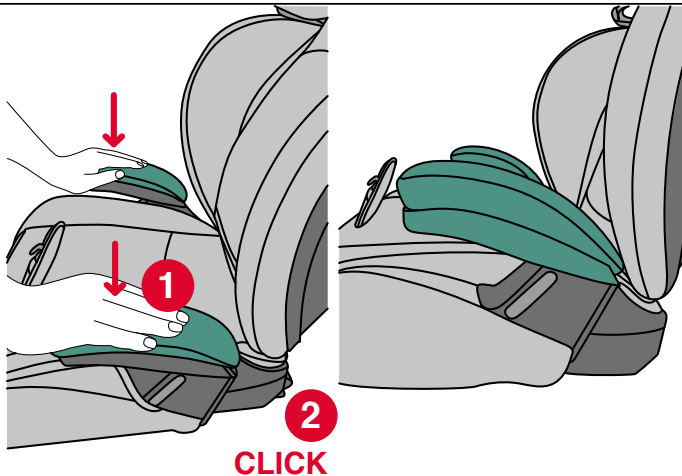



ISOFIX



(100-150 cm)

15

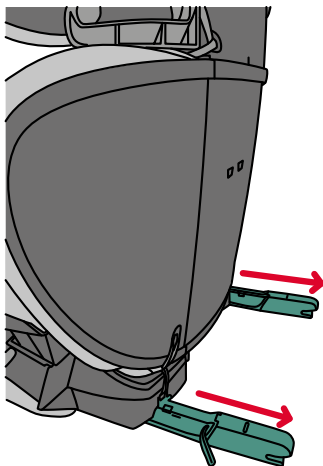
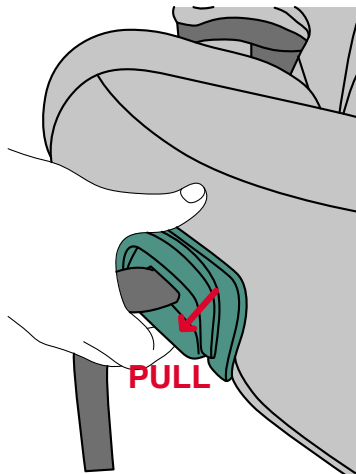



(100-150 cm)

16

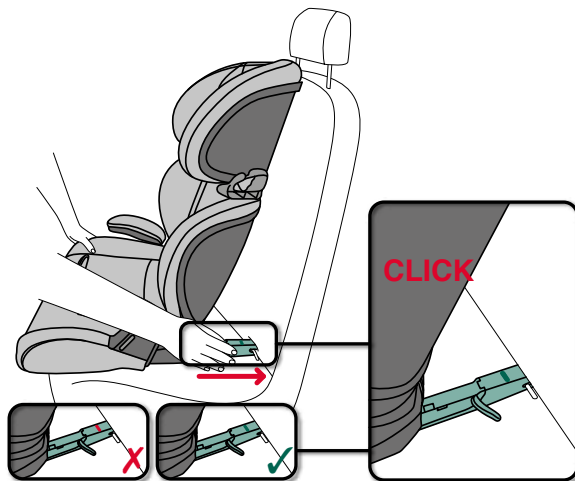



ISOFIX



(100-150 cm)

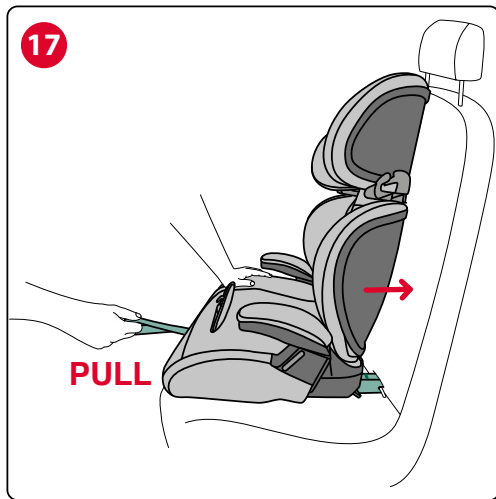



ISOFIX



(100-150 cm)

18

NO!

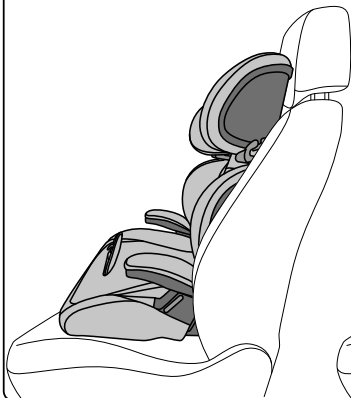

OK!



OK!

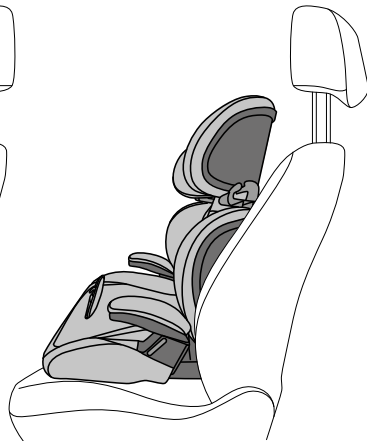



ISOFIX



(100-150 cm)

19





ISOFIX



(100-150 cm)





ISOFIX



(100-150 cm)

21

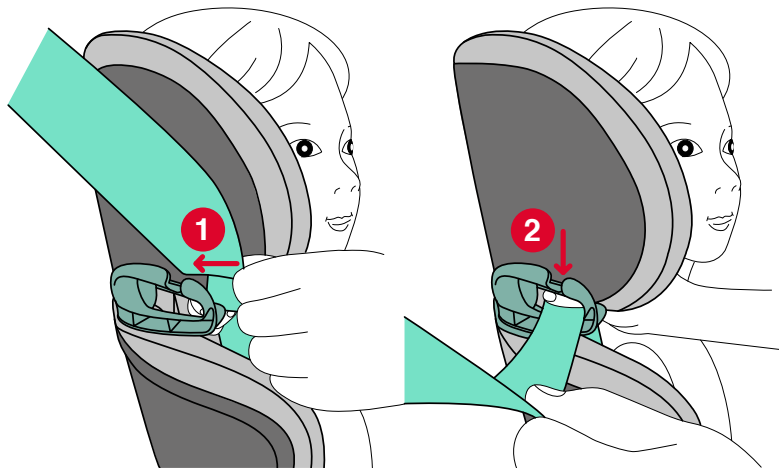



(100-150 cm)

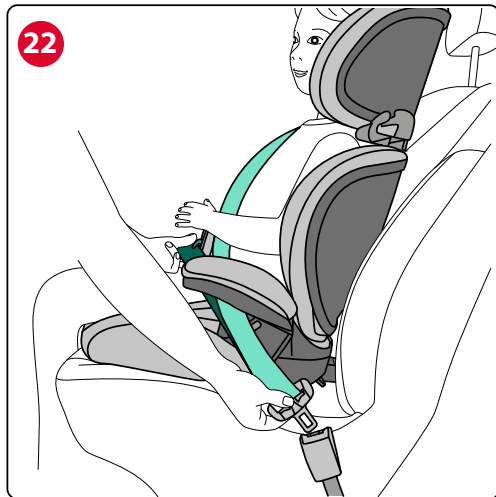



ISOFIX



(100-150 cm)





ISOFIX



(100-150 cm)

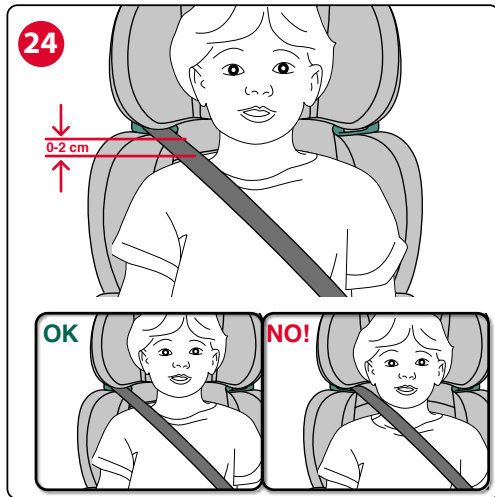



(100-150 cm)

25

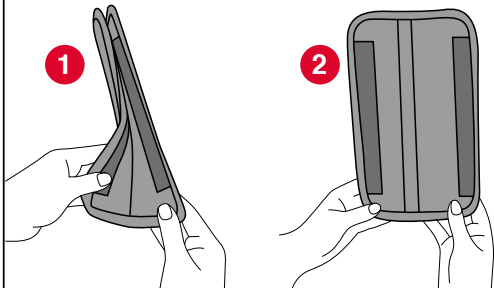

26

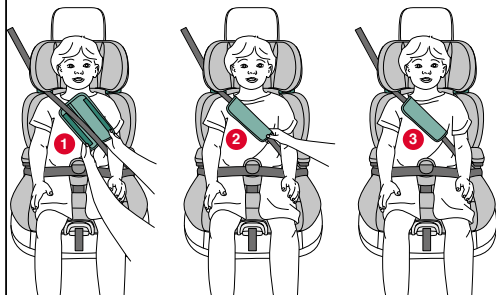



(100-150 cm)

27



28



29

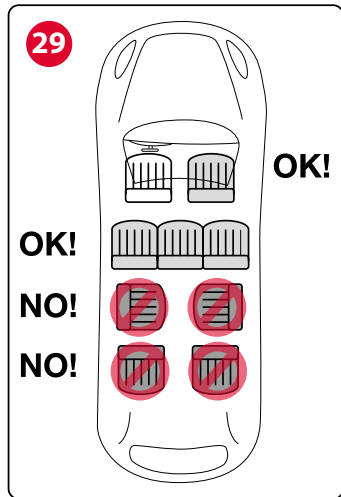



(100-150 cm)

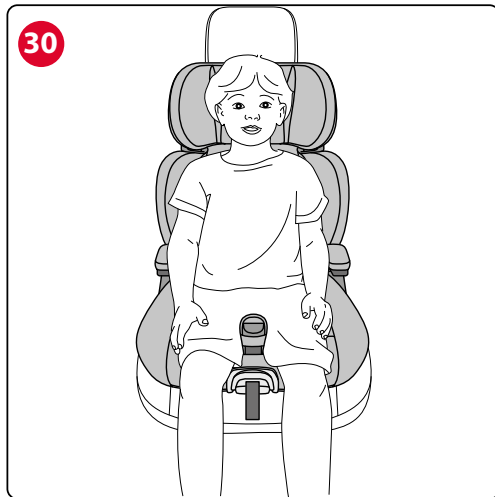



(100-150 cm)

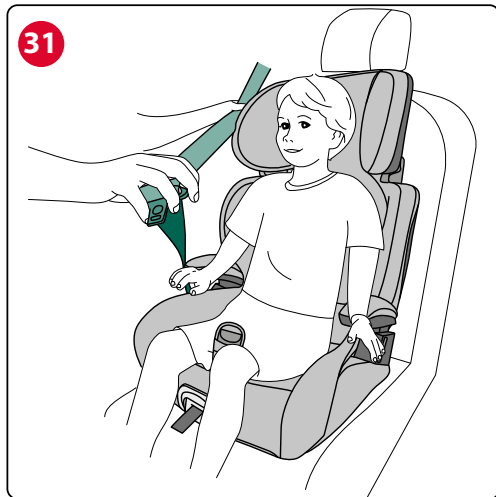



(100-150 cm)

32

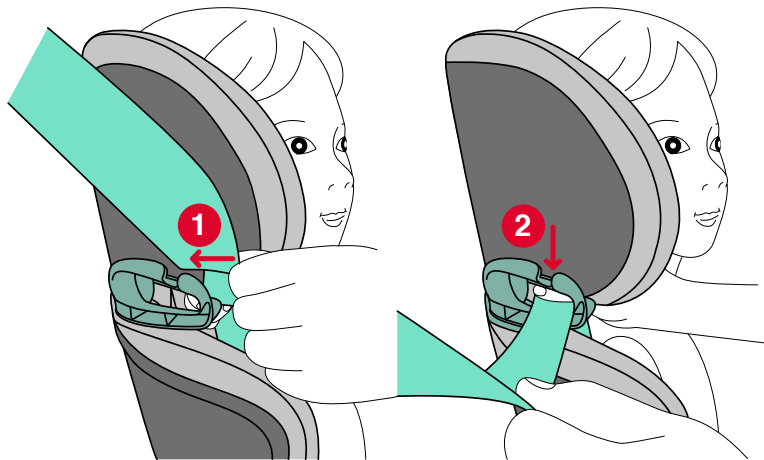



(100-150 cm)

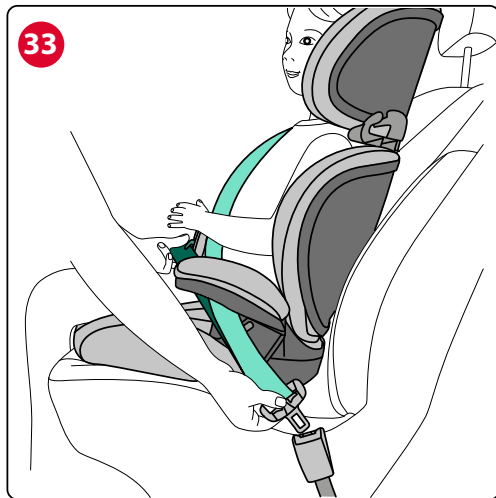



(100-150 cm)

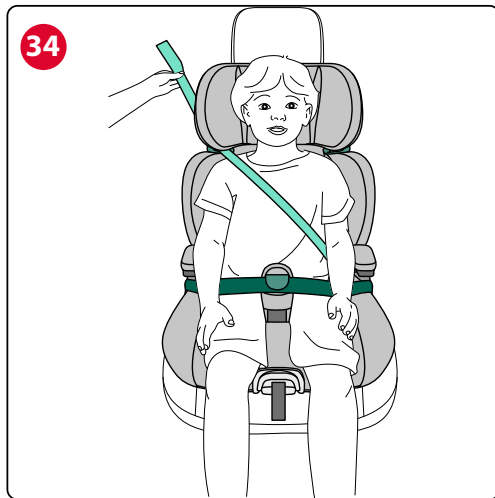



(100-150 cm)

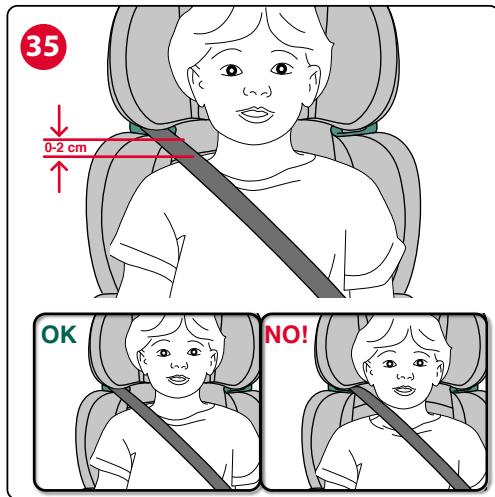



(100-150 cm)

36

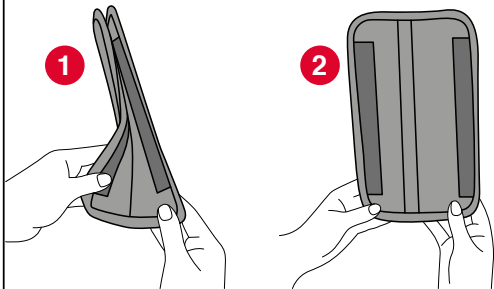

37

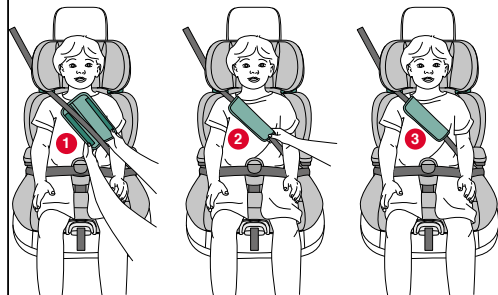

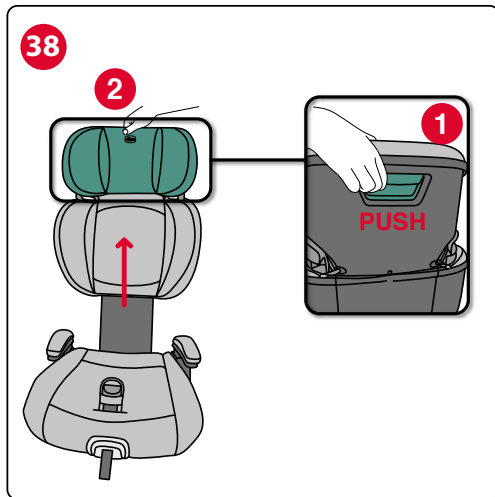



39

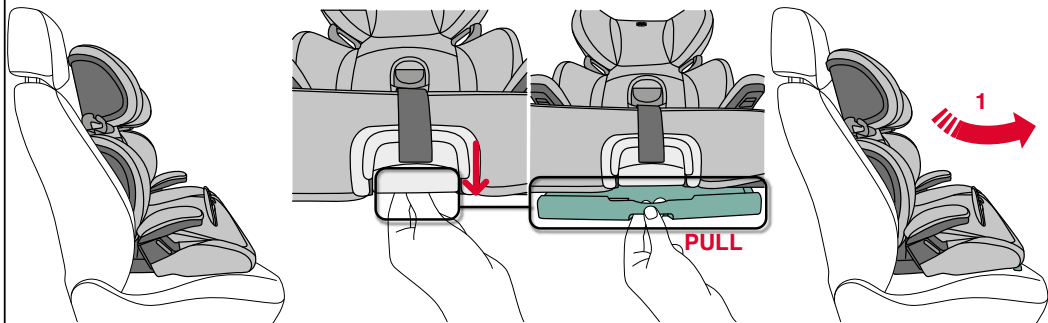



40A

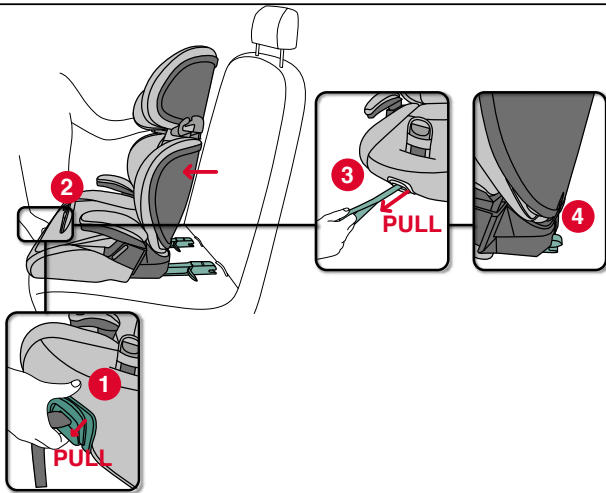

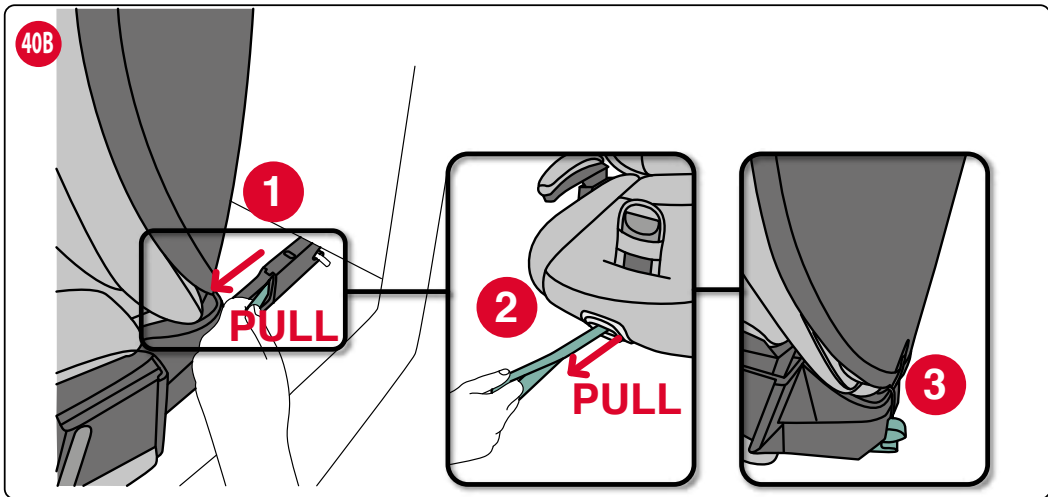



41

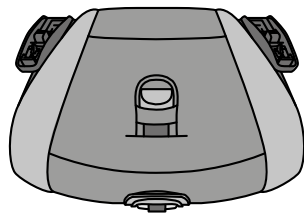
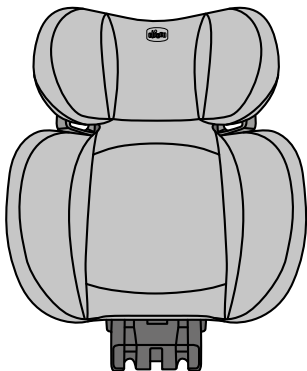
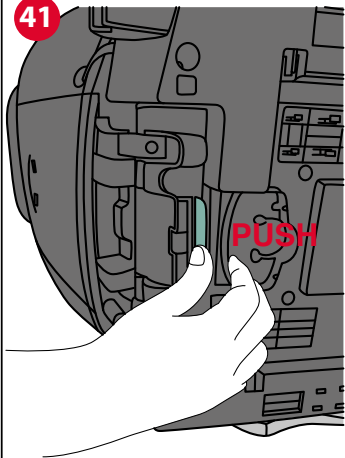



QUIZY i-SIZE (100-150 cm)

Questo seggiolino è omologato ai sensi del regolamento ECE R 129/03 per il trasporto di bambini:

- Con un'altezza compresa tra i 100 e 150 cm (Fig.1) (i-SIZE Booster Seat);
 - Di età: da 3 a circa 12 anni;
 - Solo in direzione di marcia.

ISTRUZIONI D'USO

PRIMA DI INSTALLARE IL SEGGIOLINO AUTO LEGGERE ATTENTAMENTE E INTEGRALMENTE QUESTO LIBRETTO D'ISTRUZIONI PER EVITARE PERICOLI NELL'UTILIZZO E CONSERVARLO PER OGNI FUTURO RIFERIMENTO.

AVVERTENZE

- Prima dell'uso rimuovere ed eliminare eventuali sacchetti di plastica e tutti gli elementi facenti parte della confezione del prodotto o comunque tenerli lontani dalla portata dei bambini. Si raccomanda di effettuare lo smaltimento di questi elementi operando la raccolta differenziata in conformità alle leggi vigenti.
- Ogni paese prevede leggi e regolamenti diversi in materia di sicurezza per il trasporto dei bambini in auto, per questo è consigliabile contattare le autorità locali per avere maggiori informazioni.
- Evitare che qualcuno utilizzi il prodotto senza aver letto le istruzioni e conservare questo manuale per utilizzi futuri.
- Il prodotto è destinato esclusivamente a un uso come Seggiolino per auto e non è destinato all'utilizzo in casa.
- Si raccomanda che tutti i passeggeri occupanti siano informati della

modalità di sgancio del bambino in caso di emergenza.

- Durante la marcia, prima di compiere operazioni di regolazione sul seggiolino o sul bambino, arrestare il veicolo in luogo sicuro.
- Controllare periodicamente che il bambino non apra la fibbia di aggancio della cintura di sicurezza e che non maneggi il seggiolino o parti di esso.
- Verificare che le parti addominali della cintura che trattiene il bambino appoggino correttamente sul bacino in modo che sia contenuto, così da non premere sull'addome in caso d'impatto.
- Evitare che altri bambini giochino con componenti e parti del seggiolino.
- Quando non si trasporta il bambino, il seggiolino deve essere comunque lasciato agganciato, oppure va riposto nel bagagliaio. Il seggiolino non agganciato può infatti costituire un pericolo per i passeggeri in caso di incidente o di brusche frenate.
- Le attività di regolazione del seggiolino devono essere svolte esclusivamente da un adulto.
- Il rischio di seri danni al bambino, non solo in caso d'incidente, ma anche in altre circostanze (per es. brusche frenate, ecc.) aumenta se le indicazioni riportate in questo manuale non vengono seguite in modo scrupoloso.
- Nessun seggiolino può garantire la totale sicurezza del bambino in caso d'incidente, ma l'utilizzo di questo prodotto riduce il rischio di lesioni gravi o di morte.
- Utilizzare sempre il seggiolino auto, correttamente installato, anche per tragitti brevi. Non farlo, pregiudica l'incolumità del bambino. Verificare in particolare che le cinture del seggiolino siano adeguatamente tese, non risultino attorcigliate o in posizione non corretta.
- Assicurarsi che tutti i passeggeri della vettura utilizzino la propria cintura di sicurezza sia per la propria sicurezza sia perché durante il viaggio, in caso di incidente o brusca frenata potrebbero ferire il bambino.
- Verificare che i sedili del veicolo (pieghevoli, ribaltabili o rotanti) si-

ano ben agganciati.

- Verificare che il poggiatesta del sedile non interferisca con il poggiatesta del seggiolino: non deve spingerlo in avanti. Qualora questo avvenga rimuovere il poggiatesta dal sedile dell'auto sul quale viene installato il seggiolino avendo cura di non appoggiarlo sulla cappelliera.
- Nelle operazioni di regolazione (del poggiatesta e dello schienale) assicurarsi che le parti mobili del Seggiolino non vengano a contatto con il corpo del bambino.
- In seguito a un incidente, anche di lieve entità, il seggiolino deve essere sostituito poiché potrebbe aver subito dei danni, non sempre visibili a occhio nudo.
- Non utilizzare seggiolini di seconda mano: potrebbero avere subito danni strutturali non visibili a occhio nudo, ma tali da compromettere la sicurezza del prodotto.
- Non utilizzare un seggiolino che si presenti danneggiato, deformato, eccessivamente usurato o mancante in qualunque sua parte: potrebbe aver perso le caratteristiche originali di sicurezza.
- Non eliminare le etichette e i marchi dal prodotto.
- La fodera può essere sostituita esclusivamente con una approvata dal costruttore, poiché costituisce una parte integrante del seggiolino. Il seggiolino non deve essere mai usato senza la fodera, per non compromettere la sicurezza del bambino.
- Il seggiolino non è più utilizzabile qualora la cintura presenti tagli o sfilacciate.
- Non effettuare modifiche o aggiunte al prodotto senza l'approvazione del costruttore. Non installare accessori, parti di ricambio o componenti non forniti e approvati dal costruttore per l'utilizzo con il seggiolino.
- Non utilizzare nulla, ad es. cuscini o coperte, per rialzare dal sedile

del veicolo il seggiolino o per rialzare il bambino dal seggiolino: in caso di incidente il seggiolino potrebbe non funzionare correttamente.

- Verificare che non siano interposti oggetti tra il seggiolino e il sedile o tra il seggiolino e la portiera.
- Verificare che non vengano trasportati, in particolare sul ripiano posteriore all'interno del veicolo, oggetti o bagagli che non siano stati fissati o posizionati in maniera sicura: in caso di incidente o brusca frenata potrebbero ferire i passeggeri.
- Non lasciare mai il bambino da solo nell'automobile, può essere pericoloso!
- Non trasportare più di un bambino alla volta sul seggiolino.
- Evitare di dare cibi al bambino durante il viaggio, in particolare lecca-lecca, ghiaccioli o altro cibo su bastoncino. In caso di incidente o brusca frenata potrebbero ferirlo.
- Durante i lunghi viaggi si consiglia di effettuare frequenti soste: il bambino si stanca facilmente all'interno del seggiolino auto e ha bisogno di muoversi. È consigliabile far salire e scendere il bambino dal lato marciapiede.
- Nel caso il veicolo sia rimasto fermo sotto il sole, verificare, prima di accomodare il bambino sul seggiolino, che le diverse parti non si siano surriscaldate: in tal caso lasciarle raffreddare prima di far sedere il bambino, in modo da evitare scottature.
- NON utilizzare il prodotto per un periodo superiore a 10 anni. Dopo questo periodo le alterazioni dei materiali (ad esempio per esposizione alla luce solare) possono ridurre o compromettere l'efficacia del prodotto.
- La società Artsana declina ogni responsabilità per un uso improprio del prodotto e per qualsiasi uso difforme dalle presenti istruzioni.



LISTA COMPONENTI (Fig. 2)

- A. Maniglia regolazione poggiatesta
- B. Poggiatesta
- C. Guida cinture diagonali
- D. Braccioli
- E. Pulsante rimozione braccioli
- F. Segnalatori connettori Isofix
- G. Laccetto sgancio connettori Isofix
- H. Connettori Isofix
- I. Guida cinture addominali
- J. Leva di estrazione e sgancio connettori Isofix
- K. Nastro regolazione connettori Isofix
- L. Maniglia reclinazione
- M. Safe pad
- N. Belt positioner

POSIZIONE CORRETTA NEL VEICOLO

100-150 cm:

Questo è un sistema di ritenuta per bambini avanzato classificato come rialzo "i-Size". È omologato ai sensi del regolamento No. 129/03 per l'utilizzo all'interno di veicoli su sedili "compatibili con i sistemi i-Size", come indicato dal costruttore del veicolo nel manuale dell'automobile. In caso di dubbi, consultare il produttore del sistema di ritenuta per bambini o il rivenditore.

Se il veicolo non ha una posizione di seduta i-Size controllare la lista di compatibilità auto disponibile tramite il QR code presente sull'etichetta di installazione del prodotto e in fondo a questo manuale. Quando utilizzato per bambini con altezza tra 135 cm e 150 cm Quizy i-Size potrebbe non essere adatto in tutte le vetture, soprattutto nel caso di vetture con tetto ribassato ai lati.

INSTALLAZIONE

100-150 cm	Connettori Isofix + Cintura a 3 punti dell'auto	
100-150 cm	Solo cintura a 3 punti dell'auto	

1. Installazione con i connettori Isofix e la cintura a 3 punti dell'auto (vedi illustrazioni da numero 4 a 25)

PUNTI DI ATTENZIONE

- a) Il seggiolino deve essere installato con lo schienale. Non è omologato l'utilizzo senza lo schienale. (Fig.3)
- b) Il sedile dell'auto deve essere dotato di cintura di sicurezza a 3 punti, statica o con arrotolatore, omologata in base al Regolamento UN/ECE N°16 o altri standard equivalenti (Fig. 4).
- c) Non installare mai il seggiolino con la cintura dell'auto a due punti di ancoraggio (Fig. 5).
- d) Assicurarsi che la porzione addominale della cintura dell'auto ap-

poggi correttamente sul bacino del bambino.

- e) In caso di utilizzo in veicoli dotati di cinture di sicurezza posteriori con airbag integrati (cinture gonfiabili), l'interazione tra la porzione gonfiabile della cintura del veicolo con questo sistema di ritenuta per bambini può provocare gravi lesioni o la morte. Seguire il manuale istruzioni del produttore dell'auto per l'utilizzo del seggiolino in veicoli dotati di cinture di sicurezza posteriori con airbag integrati (cinture gonfiabili).
- f) Il seggiolino può essere installato sul sedile anteriore lato passeggero o su uno qualsiasi dei sedili posteriori purchè dotati di sistema Isofix. Non utilizzare mai questo seggiolino su sedili rivolti lateralmente o opposti al senso di marcia (Fig. 6).
- g) Assicurarsi che la fibbia della cintura a tre punti dell'auto non sia troppo alta. In caso contrario, provare ad installare il seggiolino in un altro sedile dell'auto.

2. Installazione con cintura a 3 punti dell'auto (vedi illustrazioni da numero 26 a 34)

PUNTI DI ATTENZIONE

- a) Il seggiolino deve essere installato con lo schienale. Non è omologato l'utilizzo senza lo schienale. (Fig.3)
- b) Il sedile dell'auto deve essere dotato di cintura di sicurezza a 3 punti, statica o con arrotolatore, omologata in base al Regolamento UN/ECE N°16 o altri standard equivalenti (Fig. 26).
- c) Non installare mai il seggiolino con la cintura dell'auto a due punti di ancoraggio (Fig. 27).
- d) Assicurarsi che la porzione addominale della cintura dell'auto appoggi correttamente sul bacino del bambino.
- e) In caso di utilizzo in veicoli dotati di cinture di sicurezza posteriori con airbag integrati (cinture gonfiabili), l'interazione tra la porzione gonfiabile

della cintura del veicolo con questo sistema di ritenuta per bambini può provocare gravi lesioni o la morte. Seguire il manuale istruzioni del produttore dell'auto per l'utilizzo del seggiolino in veicoli dotati di cinture di sicurezza posteriori con airbag integrati (cinture gonfiabili).

- f) Il seggiolino può essere installato sul sedile anteriore lato passeggero o su uno qualsiasi dei sedili posteriori. Non utilizzare mai questo seggiolino su sedili rivolti lateralmente o opposti al senso di marcia (Fig. 28).
- g) Assicurarsi che la fibbia della cintura a tre punti dell'auto non sia troppo alta. In caso contrario, provare ad installare il seggiolino in un altro sedile dell'auto.



PULIZIA DELLA FODERA

La fodera del seggiolino è completamente rimovibile e lavabile a mano o in lavatrice a 30°C mentre il riduttore è lavabile solo e unicamente a mano. Per il lavaggio seguire le istruzioni riportate sull'etichetta del rivestimento contenente i seguenti simboli per il lavaggio:



Lavaggio a mano



Lavare in lavatrice a 30°C



Non candeggiare



Non asciugare in asciugatrice



Non stirare



Non lavare a secco

Non usare mai detersivi abrasivi o solventi. Non centrifugare la fodera e lasciarla asciugare senza strizzarla.

La fodera può essere sostituita esclusivamente con un ricambio approvato dal costruttore, poiché costituisce parte integrante del seggiolino e quindi elemento di sicurezza.

ATTENZIONE! Il seggiolino non deve essere mai usato senza la fodera, per non compromettere la sicurezza del bambino.

Per rimuovere il tessile procedere come indicato di seguito:

Fodera

- Sganciare gli elastici posti sotto la seduta nella parte anteriore;
- Sganciare gli elastici posti dietro la seduta;
- Sfilare le linguette in plastica poste ai lati della seduta;
- Sfilare la fodera.

Poggiatesta

- Sganciare gli elastici posti dietro lo schienale nella parte superiore;
- Sganciare gli elastici posti dietro lo schienale nella parte inferiore,
- Sfilare la linguetta in plastica posta dietro il poggiatesta;
- Sfilare il poggiatesta.

PULIZIA DELLE PARTI PLASTICHE E DI METALLO

Per la pulizia delle parti in plastica o in metallo verniciato utilizzare solamente un panno umido. Non utilizzare mai detersivi abrasivi o solventi.

Le parti mobili del seggiolino non devono essere in alcun modo lubrificate.

CONTROLLO DELL'INTEGRITÀ DEI COMPONENTI

Si raccomanda di verificare regolarmente l'integrità e lo stato di usura dei seguenti componenti:

- Fodera: verificare che non fuoriescano imbottiture o che non ci sia

rilascio di parti di esse. Verificare lo stato delle cuciture che devono essere sempre integre.

- Cinture: verificare che non ci sia un anomalo sfilamento della trama tessile con evidente riduzione dello spessore in corrispondenza del nastro di regolazione.
- Plastiche: verificare lo stato di usura di tutte le parti in plastica che non devono presentare evidenti segni di danneggiamento o di scolorimento.

CONSERVAZIONE DEL PRODOTTO

Quando non installato sull'auto si raccomanda di conservare il seggiolino in un posto asciutto, lontano da fonti di calore e al riparo da polvere, umidità e luce solare diretta.

SMALTIMENTO DEL PRODOTTO

Raggiunto il limite di utilizzo previsto per il seggiolino, interrompere l'uso dello stesso e depositarlo tra i rifiuti. Per motivi di rispetto dell'ambiente, separare i diversi tipi di rifiuti secondo quanto previsto dalla normativa vigente nel proprio Paese.

GARANZIA

Il prodotto è garantito contro ogni difetto di conformità in normali condizioni di utilizzo secondo quanto previsto dalle istruzioni d'uso. La garanzia non sarà applicata, dunque, in caso di danni derivanti da un uso improprio, usura o eventi accidentali. Per la durata della garanzia sui difetti di conformità si rinvia alle specifiche previsioni delle normative nazionali applicabili nel paese d'acquisto, dove previste.

QUIZY i-SIZE (100-150 cm)

This car seat is type approved in accordance with ECE R 129/03 for the transport of children:

- Whose height is between 100 and 150 cm (Fig.1) (i-SIZE Booster Seat);
 - Age: from 3 to around 12 years;
 - Forward-facing only.

INSTRUCTIONS FOR USE

IN ORDER TO AVOID RISKS WHEN USING THE PRODUCT READ THE ENTIRE INSTRUCTION BOOKLET CAREFULLY BEFORE INSTALLING THE CAR SEAT AND STORE THE BOOKLET FOR FUTURE REFERENCE.

WARNINGS

- Before use, remove and dispose of all plastic bags and packaging materials and keep them out of reach of children. Please dispose of these items as sorted waste in accordance with applicable laws.
- Every country has different safety laws and regulations for the transportation of children in cars, contacting the local authorities for more information is therefore advisable.
- Prevent anybody from using the product without reading the instructions. Store this manual for future reference.
- The product is intended exclusively to be used as a Car Seat, therefore not for home use.
- Make sure that all passengers in the vehicle know how to release the child from the child car seat in case of an emergency.
- If you need to carry out any adjustment on the child car seat or on your child when travelling, stop the vehicle in a safe place.

- Verify that the abdominal portions of the harness restraining the child rest firmly over the pelvic region, so that they won't press on the abdomen in the event of an impact.
- Check from time to time that your child does not release the buckle of the vehicle seat belt or has interfered with the car seat or parts of it.
- Do not let children play with car seat components or parts.
- When the child car seat is not in use, it should be left secured to the car's seat, or stowed in the car's boot with the seat inclination adjuster handle completely inserted into the lower part of the child car seat. In fact, an unsecured car seat may pose a hazard to the passengers in the event of an accident or sudden braking.
- Any adjustments made to the car seat should only be carried out by an adult.
- The risk of serious injuries to your child increases, not only in the case of accidents, but also in other circumstances (sudden braking, etc.) if these instructions are not followed carefully.
- No car seat can guarantee your child's total safety in the event of an accident, but the use of this product reduces the risk of serious injuries or death when installed correctly.
- Always use the child car seat, fitted correctly, including for short journeys. Your child's safety will be compromised if you do not follow the above mentioned rule. In particular, make sure that the child car seat belt is properly tensioned, free of knots and in a proper position.
- Ensure that all the car passengers fasten their safety harnesses for their own safety and because, during the journey, they may injure the child in the event of an accident or sudden braking of the car.
- Make sure that the vehicle seats (foldable, tiltable or rotating) are well secured.
- Check that the vehicle car seat headrest does not interfere with that of the child car seat: do not push it forwards. If this is the case, remove the headrest from the car seat on which the child car seat is fitted, without resting it on the luggage rack.
- When adjusting the car seat (headrest and backrest), make sure that

the movable parts of the car seat do not come into contact with the child's body.

- After an accident, even if minor, the child car seat must be replaced because it may have suffered damages, although these damages may not be visible to the naked eye.
- Do not use second-hand child car seats: it may have suffered damage that is not visible to the naked eye but that may compromise the safety of the product.
- Do not use a car seat if it has been damaged, deformed or excessively worn out, or if any parts are missing, as the original safety features may have been compromised.
- Do not remove the labels and logos from the product.
- The seat fabric must only be replaced with another approved by the manufacturer as it forms an integral part of the child car seat. To ensure the safety of the child car seat, never use it without its fabric cover.
- The child car seat must be replaced should the harness be cut or frayed.
- This product must not be modified in any way unless the modification has been approved by the manufacturer. Do not install accessories, spare parts or components which are not supplied and approved by the manufacturer and intended for the child car seat.
- Do not use anything – pillows, blankets, etc. – to distance the child car seat from the vehicle seat or to distance the child from the child car seat: in case of accident, the child car seat may not work properly.
- Make sure that no objects are positioned between the child car seat and the vehicle seat or between the child car seat and the car door.
- Do not transport loose, unsecured objects or baggage on the back shelf of the vehicle: they may injure the passengers in the event of an accident or sudden braking.
- Never leave your child unattended in the car, it can be dangerous!
- Do not carry more than one child at a time in the car seat.

- Avoid giving food to your child while travelling, especially lollies, ice lollies or other foods on sticks. they may injure your child in case of accident or sudden braking.
- Stop frequently during long trips: children tire easily whilst using the child car seat and need to move around. It is recommended that children get in and out of the child car seat from the curbside.
- If the vehicle has been left in the sun, check that the different parts of the child car seat are not too hot: otherwise, let them cool off before accommodating your child, in order to prevent burns.
- DO NOT use the product for more than 10 years. After this period, alterations of the materials (e.g., due to exposure to sunlight) may reduce or compromise the product's effectiveness.
- Artsana declines any liability for the improper use of the product or any other use other than that specified in these instructions.



LIST OF COMPONENTS (Fig. 2)

- Headrest adjustment handle
- Headrest
- Diagonal harness guide
- Armrests
- Armrest removal button
- Isofix connector indicators
- Isofix connector release strap
- Isofix connectors
- Abdominal harness guide
- Isofix connector extraction and release lever
- Isofix connector adjustment strap



- L. Reclining handle
 M. Safe pad
 N. Belt positioner

CORRECT POSITION IN THE VEHICLE

100-150 cm:

This is an advanced child restraint system classified as an “i-Size” booster. It is approved under Regulation No. 129/03 for use in vehicles on “i-Size compatible” seats as indicated by the vehicle manufacturer in the vehicle users’ manual. If in doubt, consult either the child restraint manufacturer or the vehicle manufacturer. If the vehicle does not have an i-Size seat check the vehicle compatibility list, available via the QR code on the product installation label and at the end of this manual. When used for children between 135 cm and 150 cm in height, Quizy i-Size may not be suitable for all cars, especially in the case of cars with a low roof at the sides.

INSTALLATION

100-150 cm	Isofix connectors + vehicle's 3-point seat belt	
100-150 cm	Vehicle's 3-point seat belt only	

1. Installation with Isofix connectors and the car's 3-point seat belt (see illustrations from number 4 to 25)

FOCUS AREAS

- The car seat must be installed with the backrest. It is not approved for use without the backrest. (Fig. 3)
- The vehicle seat must be equipped with a 3-point safety harness, whether static or with a retractor, approved according to UN/ECE Regulation no. 16 or other equivalent standards (Fig. 4).
- Never fit the car seat to a vehicle seat that is only equipped with a 2-point safety belt (Fig. 5).
- Make sure that the abdominal portion of the vehicle seat belt rests correctly on the waist of the child.
- If used in a vehicle equipped with rear vehicle seat belts with integrated air bags (inflatable seat belts), the interplay between the inflatable portion of the seat belt and this child restraint system could cause serious injury or death. When using the car seat in vehicles equipped with rear vehicle seat belt with integrated air bags (inflatable seat belts), follow the car manufacturer's instruction manual.
- The car seat can be fitted on the front passenger seat or on any one of the rear seats so long as they are equipped with an Isofix system. Never use this Car seat rear facing on any vehicle's seat (Fig. 6).
- Make sure that the buckle of the car's three-point belt is not too far up. Otherwise, try to install the car seat on a different seat in the vehicle.

2. Installation with the vehicle's 3-point seat belt (see illustrations from number 26 to 34)

FOCUS AREAS

- The car seat must be installed with the backrest. It is not approved for use without the backrest. (Fig. 3)
- The vehicle seat must be equipped with a 3-point safety harness,

whether static or with a retractor, approved according to UN/ECE Regulation no. 16 or other equivalent standards (Fig. 26).

- c) Never fit the car seat to a vehicle seat that is only equipped with a 2-point safety belt (Fig. 27).
- d) Make sure that the abdominal portion of the vehicle seat belt rests correctly on the waist of the child.
- e) If used in a vehicle equipped with rear vehicle seat belts with integrated air bags (inflatable seat belts), the interplay between the inflatable portion of the seat belt and this child restraint system could cause serious injury or death. When using the car seat in vehicles equipped with rear vehicle seat belt with integrated air bags (inflatable seat belts), follow the car manufacturer's instruction manual.
- f) The car seat can be fitted on the front passenger seat or on any one of the rear seats. Never use this child car seat on vehicle seats facing the sides or opposite to the direction of the driver's seat (Fig. 28).
- g) Make sure that the buckle of the car's three-point belt is not too far up. Otherwise, try to install the car seat on a different seat in the vehicle.





HOW TO CLEAN THE FABRIC COVER

The child car seat's fabric cover can be removed and washed by hand or in a washing machine at 30°C, while the reducer cushion can only be washed by hand. Please refer to the cleaning instructions on the fabric label which illustrates the following washing symbols:

 Wash by hand

 Machine washable at 30°C.

 Do not bleach

 Do not tumble dry

 Do not iron

 Do not dry clean

Never use abrasive detergents or solvents. Do not dry the fabric cover within a dryer, let it dry without squeezing it.

The fabric cover must only be replaced with another cover approved by the manufacturer, since it is an integral part of the child car seat and, therefore, one of its safety elements.

WARNING! To ensure the safety of the child car seat, never use it without its fabric cover.

To remove the fabric cover follow the instructions below:

Cover

- Detach the elastic bands located under the sitting area at the front;
- Detach the elastic bands located behind the sitting area;
- Free the plastic tabs located on either side of the seat;
- Pull the cover off.

Headrest

- Detach the elastic bands located behind the backrest at the top;
- Detach the elastic bands located behind the backrest at the top;
- Free the plastic tab located behind the headrest;
- Pull off the headrest.

HOW TO CLEAN THE PLASTIC AND METAL PARTS

Clean the plastic and coated metal parts with a damp cloth only. Nev-



er use abrasive detergents or solvents.

The moving parts of the child car seat must not be lubricated.

CHECKING THE CONDITION OF THE COMPONENTS

It is recommended to regularly check the condition of the following components to make sure they are not damaged or worn:

- Fabric cover: check that the padding does not come out from the seams. Check the condition of the seams: they must always be intact and undamaged.
- Harness straps: check that the fabric lining is not frayed and that the thickness of the harness strap is not worn out in the parts corresponding to the adjustment strap.
- Plastic parts: check that the plastic parts are not worn out, damaged or faded.

STORING THE PRODUCT

When it is not fitted in the car, it is recommended to store the child car seat in a dry place, away from sources of heat and to protect it from dust, humidity and direct sunlight.

DISPOSING OF THE PRODUCT

When the child car seat no longer complies with the original safety standards, stop using it and dispose of it at an appropriate collection point. Always dispose of the child car seat following the guidance and regulations set out in the country of use.

WARRANTY

The product is guaranteed against any lack of conformity under normal use as specified in the instructions. The warranty shall not therefore apply in the case of damage caused by improper use, wear or accidental events. For the duration of the warranty on conformity

defects please refer to the specific provisions of applicable national laws in the country of purchase, where appropriate.

QUIZY i-SIZE (100-150 cm)

Ce siège-auto est homologué selon la réglementation ECE R 129/03 pour le transport d'enfants :

- D'une taille comprise entre 100 et 150 cm (Fig.1) (i-SIZE Booster Seat) ;
 - D'un âge : de 3 à 12 ans environ ;
 - Face à la route uniquement.

NOTICE D'EMPLOI

AVANT D'INSTALLER LE SIÈGE-AUTO, LIRE ATTENTIVEMENT ET INTÉGRALEMENT CETTE NOTICE D'EMPLOI POUR ÉVITER TOUT RISQUE PENDANT L'UTILISATION, CONSERVER LA NOTICE POUR POUVOIR LA CONSULTER PAR LA SUITE.

AVERTISSEMENTS

- Avant l'utilisation, enlever et éliminer tous les sacs en plastique et les éléments qui font partie de l'emballage du produit et les tenir hors de portée des enfants. Nous recommandons d'éliminer ces éléments conformément aux réglementations en vigueur en matière de tri sélectif.
- Chaque pays a des lois et des règlements différents en matière de sécurité pour le transport des enfants en voiture, il est donc conseillé de contacter les autorités locales pour plus d'informations.
- Ne laisser personne utiliser le produit avant d'avoir lu les instructions et conserver ce manuel pour les utilisations futures.
- Le produit est exclusivement destiné à être utilisé comme siège-auto et n'est pas destiné à être utilisé à la maison.
- Nous recommandons d'informer tous les passagers du véhicule sur la façon de détacher le siège-auto en cas d'urgence.

- Pendant la conduite du véhicule, garer celui-ci dans un lieu sûr avant d'effectuer toute opération de réglage sur le siège-auto ou sur l'enfant.
- Vérifier régulièrement que l'enfant n'ouvre pas la boucle de fixation de la ceinture de sécurité et qu'il ne manipule pas le siège-auto ou des parties de celui-ci.
- Veiller à ce que les parties abdominales de la ceinture retenant l'enfant reposent correctement sur le bassin afin que ce dernier soit protégé sans risque que la ceinture remonte dans la zone de l'abdomen en cas d'impact.
- Ne pas laisser d'autres enfants jouer avec des composants ou des parties du siège-auto.
- Lorsque l'enfant n'est pas dans son siège-auto, celui-ci doit rester accroché ou être rangé dans le coffre. Le siège-auto non attaché peut en effet constituer un danger pour les passagers en cas d'accident ou de freinage brusque.
- Les opérations de réglage du siège-auto doivent être effectuées exclusivement par un adulte.
- Le risque de blessures graves pour l'enfant, non seulement en cas d'accident, mais également dans d'autres circonstances (ex : freinage brusque, etc.), augmente si les indications reportées dans ce manuel ne sont pas scrupuleusement respectées.
- Aucun siège-auto ne peut garantir la sécurité totale du bébé en cas d'accident. L'utilisation de ce produit réduit le risque de blessures graves ou mortelles.
- Le siège-auto doit toujours être correctement installé, même pour les petits trajets. Autrement la sécurité de l'enfant n'est pas garantie. Vérifier en particulier que les harnais du siège-auto sont correctement tendus et qu'ils ne sont pas entortillés ou mal positionnés.
- S'assurer que tous les passagers du véhicule attachent leur ceinture de sécurité, aussi bien pour leur propre sécurité que pour éviter tout risque de blesser l'enfant en cas d'accident ou de coup de frein brusque.
- Vérifier que les sièges du véhicule (pliables, rabattables ou rotatifs) sont bien fixés.

- S'assurer que le repose-tête du siège de véhicule n'interfère pas avec celui du siège auto : il ne doit pas le pousser en avant. Si cela se produisait, retirer le repose-tête du siège de la voiture sur lequel le siège-auto est installé en prenant soin de ne pas le poser sur la plage arrière.
- Durant les opérations de réglage (du repose-tête et du dossier), vérifier que les parties mobiles du siège-auto n'entrent pas en contact avec le corps de l'enfant.
- En cas d'accident, même léger, le siège-auto doit être remplacé car il pourrait avoir été endommagé de façon non visible à l'œil nu.
- Ne pas utiliser de siège-auto d'occasion : il pourrait avoir subi des dommages structurels qui ne sont pas visibles à l'œil nu, mais qui peuvent compromettre la sécurité du produit.
- Ne pas utiliser un siège-auto endommagé, déformé, excessivement usagé, ou dont une quelconque partie est manquante : ses caractéristiques originales de sécurité pourraient être compromises.
- Ne pas enlever les étiquettes et les marques appliquées sur le produit.
- La housse ne peut être remplacée que par une housse approuvée par le fabricant car elle fait partie intégrante du siège-auto. Le siège-auto ne doit jamais être utilisé sans la housse, afin de ne pas compromettre la sécurité de l'enfant.
- Le siège-auto ne peut plus être utilisé dès lors qu'il présente des entailles ou s'il s'effiloche.
- Ne pas apporter de modifications ou d'ajouts au produit sans l'approbation du fabricant. Ne pas appliquer à ce siège-auto d'accessoires, de pièces de rechange ou d'éléments non fournis et approuvés par le fabricant.
- Ne rien ajouter (ex. coussins ou couvertures) entre le siège-auto et le siège du véhicule, ni entre le siège-auto et l'enfant : en cas d'accident, le siège-auto pourrait ne pas fonctionner correctement.
- Vérifier qu'aucun objet n'est interposé entre le siège-auto et le siège

du véhicule ou entre le siège-auto et la portière.

- Vérifier qu'aucun objet ou bagage non fixé ou positionné en toute sécurité n'est transporté, tout particulièrement sur la plage arrière à l'intérieur du véhicule: en cas d'accident ou de freinage brusque, ils pourraient blesser les passagers.
- Ne jamais laisser l'enfant seul dans la voiture. Cela pourrait être dangereux !
- Ne pas transporter plus d'un enfant à la fois dans le siège-auto.
- Ne pas donner à manger à l'enfant pendant le voyage, en particulier des sucettes, des glaces sur bâtonnet ou d'autres aliments sur un bâtonnet. Il pourrait se blesser en cas d'accident ou de freinage brusque.
- Il est conseillé de faire des pauses fréquentes en cas de long voyage : l'enfant se fatigue facilement dans le siège-auto et il a besoin de bouger. Il est conseillé de faire monter et descendre l'enfant du côté du trottoir.
- Si le véhicule reste longtemps au soleil, contrôler avant d'installer l'enfant dans le siège-auto que les différentes parties de celui-ci ne sont pas trop chaudes : le cas échéant, les laisser refroidir afin d'éviter tout risque de brûlure.
- NE PAS utiliser le produit pendant plus de 10 ans. Après cette période, les altérations des matériaux (par exemple en raison de l'exposition au soleil) peuvent réduire ou compromettre l'efficacité du produit.
- La société Artsana décline toute responsabilité en cas d'usage impropre du produit et pour toute utilisation différente par rapport à cette notice.



LISTE COMPOSANTS (Fig. 2)

A. Poignée de réglage repose-tête

- B. Repose-tête
- C. Guide ceintures diagonales
- D. Accoudoirs
- E. Bouton de dépose accoudoirs
- F. Indicateurs connecteurs Isofix
- G. Lanière de décrochage connecteurs Isofix
- H. Connecteurs Isofix
- I. Guide ceintures abdominales
- J. Levier d'extraction et de décrochage connecteurs Isofix
- K. Ruban de réglage connecteurs Isofix
- L. Poignée d'inclinaison
- M. Safe pad
- N. Positionneur de ceinture

POSITION CORRECTE DANS LE VÉHICULE



100-150 cm :

Ceci est un système de retenue avancé pour enfants classé rehausseur « i-Size ». Il est homologué selon la norme n° 129/03 pour une utilisation dans des véhicules sur les sièges « compatibles i-Size », selon les indications fournies par les constructeurs automobiles dans le manuel d'utilisation du véhicule. En cas de doute, consulter le fabricant ou le revendeur du système de retenue pour enfants.

Si le véhicule ne dispose pas d'une position assise i-Size, vérifier la liste de compatibilité des voitures disponible via le code QR sur l'étiquette d'installation du produit et à la fin de ce manuel.

Lorsqu'il est utilisé pour des enfants d'une taille comprise entre 135 cm et 150 cm, Quizy i-Size pourrait ne pas être adapté à tous les véhicules, en particulier dans le cas de véhicules avec un toit abaissé sur les côtés.

INSTALLATION

100-150 cm	Connecteurs Isofix + ceinture à 3 points du véhicule	
100-150 cm	Ceinture à 3 points du véhicule uniquement	

1. Installation avec les connecteurs Isofix et la ceinture à 3 points de la voiture (voir illustrations 4 à 25)

POINTS D'ATTENTION

- a) Le siège-auto doit être installé avec le dossier. L'utilisation sans le dossier n'est pas homologuée. (Fig. 3)
- b) Le siège du véhicule doit être équipé d'une ceinture de sécurité à 3 points, statique ou à enrouleur, homologuée selon la réglementation UN/ECE N°16 ou autres normes équivalentes (Fig. 4).
- c) Ne jamais installer le siège-auto avec une ceinture de sécurité à deux points d'ancrage (Fig. 5).
- d) S'assurer que la section abdominale de la ceinture de sécurité du véhicule repose correctement sur le bassin de l'enfant.
- e) En cas d'utilisation sur des véhicules équipés de ceintures de sécurité arrière avec airbags intégrés (ceintures gonflables), l'interaction entre la partie gonflable de la ceinture du véhicule et ce système de retenue pour enfants peut provoquer de graves lésions, voire la mort. En cas d'utilisation dans des véhicules équipés de ceintures de sécurité arrière avec airbags intégrés (ceintures gonflables), se

conformer à la notice d'utilisation du producteur du véhicule.

- f) Le siège-auto peut être installé sur le siège avant côté passager ou un quelconque des sièges arrière mais dotés de système Isofix. Ne jamais utiliser ce siège-auto sur des sièges orientés latéralement ou dans le sens contraire de la marche (Fig. 6).
- g) Vérifier que la boucle de la ceinture à trois points de la voiture n'est pas trop haute. Si ce n'est pas le cas, essayer d'installer le siège-auto sur un autre siège de la voiture.

2. Installation avec ceintures à 3 points de la voiture (voir illustrations 26 à 34)

POINTS D'ATTENTION

- a) Le siège-auto doit être installé avec le dossier. L'utilisation sans le dossier n'est pas homologuée. (Fig. 3)
- b) Le siège du véhicule doit être équipé d'une ceinture de sécurité à 3 points, statique ou à enrouleur, homologuée selon la réglementation UN/ECE N°16 ou autres normes équivalentes (Fig. 26).
- c) Ne jamais installer le siège-auto avec une ceinture de sécurité à deux points d'ancrage (Fig. 27).
- d) S'assurer que la section abdominale de la ceinture de sécurité du véhicule repose correctement sur le bassin de l'enfant.
- e) En cas d'utilisation sur des véhicules équipés de ceintures de sécurité arrière avec airbags intégrés (ceintures gonflables), l'interaction entre la partie gonflable de la ceinture du véhicule et ce système de retenue pour enfants peut provoquer de graves lésions, voire la mort. En cas d'utilisation dans des véhicules équipés de ceintures de sécurité arrière avec airbags intégrés (ceintures gonflables), se conformer à la notice d'utilisation du producteur du véhicule.
- f) Le siège-auto peut être installé sur le siège avant côté passager ou

sur n'importe quel siège arrière. Ne jamais utiliser ce siège-auto sur des sièges orientés latéralement ou dos à la route (Fig. 28).

- g) Vérifier que la boucle de la ceinture à trois points de la voiture n'est pas trop haute. Si ce n'est pas le cas, essayer d'installer le siège-auto sur un autre siège de la voiture.



NETTOYAGE DE LA HOUSSE

La housse du siège-auto est complètement amovible et lavable à la main ou en machine à 30°C tandis que le réducteur est lavable uniquement à la main. Pour le lavage, s'en tenir aux instructions affichées sur l'étiquette du revêtement avec les symboles de lavage suivants :



Lavage à la main



Laver en machine à 30°C



Ne pas blanchir



Ne pas sécher en machine



Ne pas repasser



Ne pas laver à sec

Ne jamais utiliser de détergents abrasifs ou de solvants. Ne pas essorer la housse et la laisser sécher sans la tordre.

La housse peut être remplacée exclusivement par une pièce de rechange approuvée par le fabricant, parce qu'elle fait partie intégrante du siège-auto et constitue donc un élément de sécurité.

ATTENTION! Le siège-auto ne doit jamais être utilisé sans la housse, afin de ne pas compromettre la sécurité de l'enfant.

Pour enlever la housse, procéder comme suit :

Housse

- Décrocher les élastiques situés sous l'assise à l'avant ;
- Décrocher les élastiques situés derrière l'assise ;
- Défiler les languettes en plastique situées sur les côtés de l'assise ;
- Retirer la housse.

Repose-tête

- Décrocher les élastiques situés derrière le dossier au niveau supérieur ;
- Décrocher les élastiques situés derrière le dossier au niveau inférieur ;
- Défiler la languette en plastique située derrière le repose-tête ;
- Retirer le repose-tête.

NETTOYAGE DES PARTIES EN PLASTIQUE ET EN MÉTAL

Pour le nettoyage des parties en plastique ou en métal verni, utiliser seulement un chiffon humide. Ne jamais utiliser de détergents abrasifs ou de solvants.

Les parties mobiles du siège-auto ne doivent en aucune sorte être lubrifiées.

CONTRÔLE DE L'INTÉGRITÉ DES COMPOSANTS

Il est conseillé de vérifier régulièrement l'intégrité et l'état d'usure des éléments suivants :

- Housse : vérifier que le rembourrage ne sort pas et qu'aucune partie n'est desserrée. Vérifier l'état des coutures qui doivent toujours être parfaites.
- Harnais de sécurité : vérifier qu'il n'y a pas d'effilochage anormal du tissu, avec une réduction évidente de l'épaisseur au niveau du ruban de réglage.
- Plastiques : vérifier l'état d'usure de toutes les parties en plastique

qui ne doivent montrer aucun signe évident d'endommagement ou de décoloration.

CONSERVATION DU PRODUIT

Quand il n'est pas installé dans la voiture, il est conseillé de conserver le siège-auto dans un endroit sec, loin des sources de chaleur et à l'abri de poussières, de l'humidité et du rayonnement solaire direct.

ÉLIMINATION DU PRODUIT

Une fois la limite d'utilisation prévue pour le siège-auto atteinte, interrompre son utilisation et le déposer parmi les déchets. Pour des motifs de respect de l'environnement, séparer les différents types de déchets conformément à la réglementation en vigueur dans votre pays.

GARANTIE

Le produit est garanti contre tout défaut de conformité dans des conditions normales d'utilisation selon les indications figurant sur la notice d'utilisation. La garantie ne sera donc pas appliquée en cas de dommages dérivant d'un usage inapproprié, de l'usure ou d'événements accidentels. En ce qui concerne la durée de la garantie contre les défauts de conformité, consulter les conditions prévues par les normes nationales applicables, le cas échéant, dans le pays d'achat.

QUIZY i-SIZE (100-150 cm)

Dieser Autokindersitz ist gemäß der Verordnung ECE R 129/03 für die Beförderung von Kindern zugelassen:

- Mit einer Körpergröße zwischen 100 und 150 cm (Abb. 1) (i-SIZE Booster Seat);
 - Im Alter: von 3 bis ca. 12 Jahre;
 - Nur in Fahrtrichtung.

GEBRAUCHSANLEITUNG

BITTE LESEN SIE VOR DEM EINBAU DES AUTOKINDERSITZES DIESE ANLEITUNG SORGFÄLTIG UND VOLLSTÄNDIG DURCH, UM GEFAHREN BEI DER VERWENDUNG ZU VERMEIDEN. BEWAHREN SIE DIE GEBRAUCHSANLEITUNG FÜR SPÄTERES NACHLESEN AUF.

WARNUNG

- Vor der Verwendung entfernen und entsorgen Sie alle Kunststofftaschen und alle Gegenstände, die Teil der Produktverpackung sind, oder bewahren Sie sie fern vor dem Zugriff von Kindern auf. Es wird empfohlen, diese Elemente nach den geltenden Gesetzen zu entsorgen.
- In jedem Land sind hinsichtlich der Sicherheit andere Gesetze und Regelungen für die Beförderung von Kindern im Auto vorgesehen. Daher sollte man sich für weitere Informationen an die örtlichen Behörden wenden.
- Achten Sie darauf, dass niemand das Produkt verwendet, ohne die Gebrauchsanleitung gelesen zu haben, und bewahren Sie diese Anleitung zum späteren Nachschlagen auf.
- Das Produkt ist ausschließlich für den Gebrauch als Autokindersitz

bestimmt und nicht für die Verwendung im Haus.

- Es wird empfohlen, alle Insassen darüber in Kenntnis zu setzen, wie das Kind im Notfall abzuschnallen ist.
- Falls der Autokindersitz während der Fahrt verstellt werden muss oder das Kind Ihre Aufmerksamkeit benötigt, halten Sie zuerst das Fahrzeug an einem sicheren Ort an.
- Kontrollieren Sie regelmäßig, dass das Kind nicht das Gurtschloss des Sicherheitsgurtes öffnet und nicht mit dem Autokindersitz oder Teilen davon spielt.
- Vergewissern Sie sich, dass die Bauteile des Gurtes, der das Kind hält, richtig auf dem Becken aufliegen, so dass es gehalten wird und diese bei einem Aufprall nicht auf den Bauch drücken.
- Lassen Sie andere Kinder nicht unbeaufsichtigt mit Komponenten und Teilen des Autokindersitzes spielen.
- Wenn das Kind nicht im Auto transportiert wird, muss der Autokindersitz trotzdem befestigt bleiben oder in den Kofferraum gelegt werden. Der nicht befestigte Autokindersitz kann im Falle eines Unfalls oder scharfen Bremsens für die Fahrgäste eine Gefahr darstellen.
- Der Autokindersitz darf ausschließlich von einem Erwachsenen eingestellt werden.
- Das Risiko schwerwiegender Schäden am Kind steigt, nicht nur im Falle eines Unfalls, sondern auch unter anderen Umständen (z.B. scharfes Bremsen usw.), wenn die in diesem Handbuch angegebenen Anweisungen nicht gewissenhaft befolgt werden.
- Kein Autokindersitz kann bei einem Unfall die totale Sicherheit des Kindes gewährleisten, aber die Verwendung dieses Produktes reduziert das Verletzungs- und Todesrisiko des Kindes.
- Verwenden Sie den Autokindersitz immer nur in korrekt installiertem Zustand, auch auf kurzen Strecken. Eine mangelnde Befolgung dieses Hinweises gefährdet die Unversehrtheit des Kindes. Insbesondere bitte sicherstellen, dass die Gurte des Autokindersitzes ordnungsgemäß gespannt, nicht verwickelt oder verdreht sind.
- Achten Sie darauf, dass alle Insassen zu ihrer eigenen Sicherheit bei

Fahrten angeschnallt sind. Insassen, die nicht angeschnallt sind, könnten das Kind bei einem Unfall oder abrupten Bremsmanöver verletzen.

- Vergewissern Sie sich, dass die Fahrzeugsitze (zusammenklappbar, umklappbar oder drehbar) ordnungsgemäß befestigt sind.
- Vergewissern Sie sich, dass die Kopfstütze des Fahrzeugsitzes nicht gegen die Kopfstütze des Autokindersitzes stößt: Sie darf diese nicht nach vorne drücken. Sollte dies jedoch der Fall sein, entfernen Sie die Kopfstütze vom Fahrzeugsitz, auf welchem der Autokindersitz installiert wird und legen Sie diese nicht auf die Hutablage.
- Vergewissern Sie sich bei der Einstellung der Kopfstütze und der Rückenlehne, dass die beweglichen Teile des Autokindersitzes nicht mit dem Körper des Kindes in Berührung kommen.
- Auch nach einem leichten Unfall kann der Autokindersitz Beschädigungen aufweisen, die mit bloßem Auge nicht zu erkennen sind. Daher muss er auf jeden Fall ausgetauscht werden.
- Benutzen Sie bitte keine Autokindersitze aus zweiter Hand: Sie könnten strukturelle Schäden haben, die mit bloßem Auge nicht zu erkennen sind, jedoch die Sicherheit des Produkts beeinträchtigen.
- Wenn der Autokindersitz beschädigt, verformt oder stark abgenutzt ist bzw. wenn irgendein Teil fehlt, darf er nicht mehr benutzt werden: Die ursprünglichen Sicherheitskriterien könnten nicht mehr gegeben sein.
- Etiketten und Zeichen/Logos nicht vom Produkt entfernen.
- Der Bezug kann nur durch einen vom Hersteller genehmigten Bezug ersetzt werden, da dieser ein fester Bestandteil des Autokindersitzes ist. Der Autokindersitz darf niemals ohne den Bezug verwendet werden, um die Sicherheit des Kindes nicht zu beeinträchtigen.
- Der Autokindersitz kann nicht mehr verwendet werden, wenn der Gurt Schnitte oder Ausfransungen aufweist.

- Nehmen Sie ohne die Zustimmung des Herstellers keine Änderungen oder Ergänzungen am Produkt vor. Montieren Sie stets nur Zubehöreile, Ersatzteile oder Komponenten, die vom Hersteller für die Verwendung mit dem Autokindersitz geliefert und genehmigt wurden.
- Verwenden Sie bitte keine Kissen oder Decken, um den Autokindersitz zu erhöhen. Im Fall eines Unfalls könnte sonst der Autokindersitz nicht korrekt funktionieren.
- Vergewissern Sie sich, dass sich keine Gegenstände zwischen dem Autokindersitz und dem Sitz oder zwischen dem Autokindersitz und der Tür befinden.
- Vergewissern Sie sich, dass insbesondere auf der Hutablage im Fahrzeug weder Gegenstände noch Gepäck transportiert werden, die nicht sicher festgemacht oder positioniert wurden: Bei einem Unfall oder bei ruckartigem Bremsen könnten diese die Insassen verletzen.
- Lassen Sie das Kind niemals allein im Fahrzeug. Dies kann gefährlich sein!
- Der Kindersitz ist nur für ein Kind ausgelegt.
- Vermeiden Sie es, dem Kind während der Fahrt Speisen zu verabreichen, insbesondere Lutscher, Eis am Stiel oder andere Speisen am Stiel. Im Falle eines Unfalls oder beim scharfen Bremsen könnten diese das Kind verletzen.
- Machen Sie während langer Autofahrten häufiger Pausen: Das Kind wird im Autokindersitz sehr schnell müde und braucht Bewegung. Es wird empfohlen, das Kind auf der Gehwegseite ein- und aussteigen zu lassen.
- Falls Ihr Fahrzeug länger in der Sonne stand, vergewissern Sie sich bitte, bevor Sie das Kind in den Autokindersitz setzen, dass die Teile des Autokindersitzes nicht heiß sind. Sollte dies der Fall sein, dann lassen Sie den Sitz zuerst abkühlen, bevor Sie das Kind hinein setzen, um Verbrennungen zu vermeiden.
- Verwenden Sie das Produkt NICHT länger als 10 Jahre. Nach Ablauf dieser Zeit können Materialveränderungen (z.B. durch Einwirkung von Sonnenlicht) die Wirksamkeit des Produkts verringern oder beeinträchtigen.

- Die Gesellschaft Artsana übernimmt keine Haftung bei unsachgemäßer und von den vorliegenden Anweisungen abweichender Verwendung des Produkts.



LISTE DER BESTANDTEILE (Abb. 2)

- A. Griff zur Kopfstützenverstellung
- B. Kopfstütze
- C. Führung diagonale Gurte
- D. Armlehnen
- E. Taste zum Entfernen der Armlehnen
- F. Anzeiger Isofix-Rastarme
- G. Entriegelungsband Isofix-Rastarme
- H. Isofix-Rastarme
- I. Führung Bauchgurte
- J. Ausfahr- und Entriegelungshebel Isofix-Rastarme
- K. Einstellband Isofix-Rastarme
- L. Griff für die Verstellung der Rückenlehne
- M. Safe pad
- N. Gurtführung

KORREKTE POSITION IM FAHRZEUG

100-150 cm:



Es handelt sich um ein, als Aufsatz klassifiziertes, „i-Size“ Kinderrück-

haltesystem. Das System ist nach EU-Verordnung ECE R129/03 für den Gebrauch in einem Fahrzeug mit i-Size-fähigen Sitzen, wie in der Bedienungsanleitung des Fahrzeugherstellers angegeben, zugelassen. Wenden Sie sich im Zweifelsfall an den Hersteller des Kindersitzes oder an Ihren Händler.

Wenn das Fahrzeug keinen i-Size-Sitzplatz hat, in der Fahrzeugkompatibilitätsliste (verfügbar über QR-Code auf dem Produktinstallationskett und ganz hinten in dieser Gebrauchsanweisung) nachlesen.

Bei Verwendung für Kinder von 135 cm bis 150 cm Größe könnte Quizy i-Size nicht in allen Fahrzeugen geeignet sein, vor allem wenn das Fahrzeugdach an den Seiten niedriger ist.

INSTALLATION

100-150 cm	Isofix-Rastarme + Dreipunktgurt des Fahrzeugs	
100-150 cm	Nur 3-Punkt-Gurt des Autos	

1. Installation mit Isofix-Rastarmen und 3-Punkt-Sicherheitsgurt des Fahrzeugs (siehe Abbildungen von Nummer 4 bis 25)

HINWEISE

- a) Der Autokindersitz muss mit Rückenlehne montiert werden. Der Gebrauch ohne Rückenlehne ist nicht zugelassen. (Abb. 3)
- b) Der Fahrzeugsitz muss mit Dreipunkt-/ Statik- oder Retraktor-Si-

cherheitsgurten ausgerüstet sein, die der UN/ECE-Regelung Nr. 16 oder anderen vergleichbaren Normen entsprechen (Abb. 4).

- c) Der Autokindersitz darf niemals mit dem Zweipunkt-Sicherheitsgurt des Fahrzeugs installiert werden (Abb. 5).
- d) Vergewissern Sie sich, dass der Beckengurt des Fahrzeuggurtes richtig auf dem Becken des Kindes aufliegt.
- e) Bei Verwendung in Fahrzeugen, die auf der hinteren Sitzbank mit Sicherheitsgurten mit integrierten Airbags ausgestattet sind (aufblasbare Gurte), kann die Wechselwirkung zwischen dem aufblasbaren Teil des Fahrzeuggurtes und dieser Rückhalteeinrichtung für Kinder schwere oder sogar tödliche Verletzungen bewirken. Bei Verwendung des Autokindersitzes in Fahrzeugen mit hinteren Sicherheitsgurten mit integriertem Airbag (aufblasbare Gurte), die Gebrauchsanweisung des Fahrzeugherstellers befolgen.
- f) Der Autokindersitz kann beliebig auf dem vorderen Beifahrersitz oder auf einem der Rücksitze installiert werden, sofern sie mit Isofix-System ausgestattet sind. Verwenden Sie diesen Autokindersitz niemals auf Sitzen, die seitlich oder gegen die Fahrtrichtung ausgerichtet sind (Abb. 6).
- g) Sicherstellen, dass das Gurtschloss des 3-Punkt-Autogurtes nicht zu hoch ist. Andernfalls versuchen, den Autokindersitz auf einem anderen Sitz des Fahrzeugs zu installieren.

2. Installation mit dem 3-Punkt-Sicherheitsgurt des Fahrzeugs (siehe Abbildungen von Nummer 26 bis 34)

HINWEISE

- a) Der Autokindersitz muss mit Rückenlehne montiert werden. Der Gebrauch ohne Rückenlehne ist nicht zugelassen. (Abb. 3)
- b) Der Fahrzeugsitz muss mit Dreipunkt-/ Statik- oder Retraktor-Si-

cherheitsgurten ausgerüstet sein, die der UN/ECE-Regelung Nr. 16 oder anderen vergleichbaren Normen entsprechen (Abb. 26).

- c) Der Autokindersitz darf niemals mit dem Zweipunkt-Sicherheitsgurt des Fahrzeugs installiert werden (Abb. 27).
- d) Vergewissern Sie sich, dass der Beckengurt des Fahrzeuggurtes richtig auf dem Becken des Kindes aufliegt.
- e) Bei Verwendung in Fahrzeugen, die auf der hinteren Sitzbank mit Sicherheitsgurten mit integrierten Airbags ausgestattet sind (aufblasbare Gurte), kann die Wechselwirkung zwischen dem aufblasbaren Teil des Fahrzeuggurtes und dieser Rückhalteeinrichtung für Kinder schwere oder sogar tödliche Verletzungen bewirken. Bei Verwendung des Autokindersitzes in Fahrzeugen mit hinteren Sicherheitsgurten mit integriertem Airbag (aufblasbare Gurte), die Gebrauchsanweisung des Fahrzeugherstellers befolgen.
- f) Der Autokindersitz kann beliebig auf dem vorderen Beifahrersitz oder auf einem der Rücksitze installiert werden. Verwenden Sie diesen Autokindersitz niemals auf seitlich ausgerichteten oder gegen die Fahrtrichtung montierten Sitzen (Abb. 28).
- g) Sicherstellen, dass das Gurtschloss des 3-Punkt-Autogurtes nicht zu hoch ist. Andernfalls versuchen, den Autokindersitz auf einem anderen Sitz des Fahrzeugs zu installieren.



REINIGUNG DES BEZUGS

Der Bezug des Autokindersitzes kann vollständig abgenommen und von Hand oder in der Waschmaschine bei 30°C gewaschen werden. Der Verkleinerer darf hingegen ausschließlich von Hand gewaschen werden. Für die Reinigung befolgen Sie bitte die Anleitung auf dem Pflege-Etikett, auf dem die folgenden Symbole für das Waschen abgedruckt sind:



Handwäsche



Waschen in der Waschmaschine bei 30°C



Nicht bleichen



Nicht im Trockner trocknen



Nicht bügeln



Nicht chemisch reinigen

Verwenden Sie keine Scheuer- oder Lösungsmittel. Den Bezug nicht schleudern und ohne Auswringen trocknen lassen.

Der Bezug darf ausschließlich durch einen vom Hersteller genehmigten Bezug ersetzt werden, da er Bestandteil des Autokindersitzes und somit ein Sicherheitselement ist.

ACHTUNG! Der Autokindersitz darf niemals ohne den Bezug verwendet werden, um die Sicherheit des Kindes nicht zu beeinträchtigen. Um den Bezug zu entfernen, wie folgt vorgehen:

Bezug

- Die Gummis aushaken, die sich im vorderen Bereich unter der Sitzfläche befinden;
- Die Gummis aushaken, die sich hinter der Sitzfläche befinden;
- Die Kunststoffflaschen herausziehen, die sich an den Seiten der Sitzfläche befinden;
- Den Bezug abziehen.

Kopfstütze

- Die Gummis aushaken, die sich im oberen Teil hinter der Rückenlehne befinden;

- Die Gummis aushaken, die sich im oberen Teil hinter der Rückenlehne befinden;
- Die Kunststoffflasche herausziehen, die sich hinter der Kopfstütze befindet;
- Die Kopfstütze abziehen.

REINIGUNG DER KUNSTSTOFF- UND METALLTEILE

Für die Reinigung der Kunststoff- oder der lackierten Metallteile sollte nur ein feuchtes Tuch verwendet werden. Benutzen Sie keine Scheuer- oder Lösungsmittel.

Die beweglichen Teile des Autokindersitzes dürfen keinesfalls geschmiert werden.

KONTROLLE DER UNVERSEHRTHEIT DER BESTANDTEILE

Es wird empfohlen, regelmäßig die Unversehrtheit und den Verschleiß folgender Bestandteile des Autokindersitzes zu überprüfen:

- **Bezug:** Prüfen, ob die Polsterungen oder Teile davon beschädigt sind. Prüfen, ob die Nähte in perfektem Zustand sind.
- **Gurte:** Vergewissern Sie sich, dass am Verstellband kein Zerfransen des Gewebes mit sichtbarer Ausdünnung auftritt.
- **Kunststoffe:** Alle Kunststoffteile auf ihren Verschleißzustand prüfen. Sie dürfen keine sichtbaren Zeichen von Beschädigung, Verschleiß oder Ausbleichung zeigen.

AUFBEWAHRUNG DES PRODUKTS

Wenn der Autokindersitz nicht im Auto installiert ist, wird empfohlen, ihn an einem trockenen Ort, von Wärmequellen, Staub, Feuchtigkeit und direktem Sonnenlicht geschützt, aufzubewahren.

ENTSORGUNG DES PRODUKTS

Ist die für den Autokindersitz vorgesehene Gebrauchsgrenze erreicht, entsorgen Sie ihn. Aus Umweltschutzgründen müssen die verschiedenen Einzelteile des Autokindersitzes getrennt und die Entsorgungsbestimmungen Ihres Landes befolgt werden.



GARANTIE

Die Garantie gilt bei allen Konformitätsfehlern, die trotz normaler Gebrauchsbedingungen, gemäß den Vorgaben der Gebrauchsanleitung, auftreten. Die Garantie verfällt bei unsachgemäßem Gebrauch, Abnutzung oder bei persönlichen Unglücksfällen. Für die Dauer der Gewährleistung auf Konformitätsmängel beachten Sie bitte die spezifischen Bestimmungen der im Kaufland geltenden nationalen Vorschriften, sofern vorgesehen.

QUIZY i-SIZE (100-150 cm)

Esta silla de auto está homologada conforme al Reglamento ECE R 129/03 para el transporte de niños:

- Con una altura comprendida entre 100 y 150 cm (Fig.1) (i-SIZE Booster Seat);
 - Edad: de 3 a 12 años aprox.;
 - Solo en el sentido de la marcha.

INSTRUCCIONES DE USO

ANTES DE INSTALAR LA SILLA DE AUTO, LEA DETENIDAMENTE Y POR COMPLETO ESTE MANUAL DE INSTRUCCIONES PARA EVITAR PELIGROS DURANTE EL USO, Y CONSÉRVELO PARA FUTURAS CONSULTAS.

ADVERTENCIAS

- Antes del uso, quite y elimine las bolsas de plástico y todos los demás elementos que forman parte del embalaje del producto o, en cualquier caso, manténgalos fuera del alcance de los niños. Se recomienda eliminar estos elementos conforme lo establecen las leyes vigentes en materia de recogida selectiva de residuos.
- Cada país establece leyes y reglamentos diferentes en materia de seguridad para el transporte de niños en automóvil, por este motivo, se recomienda contactar con las autoridades locales para solicitar mayor información.
- No permita que el producto se utilice si no se han leído las instrucciones y conserve este manual para un uso futuro.
- Este producto está pensado para ser utilizado únicamente como silla para automóvil y no está destinado a ser utilizado en la casa.

- Se aconseja que todos los pasajeros que ocupen el vehículo sepan cómo sacar al niño en caso de emergencia.
- Si mientras conduce, fuera necesario efectuar operaciones de regulación en la silla o acomodar al niño, detenga el vehículo en un lugar seguro.
- Controle periódicamente que el niño no abra la hebilla de enganche del cinturón de seguridad y que no manipule la silla o partes de la misma.
- Asegúrese de que la parte abdominal del cinturón que sujeta al niño descansa correctamente sobre la pelvis para que quede sujeto y no presione contra el abdomen en caso de impacto.
- Evite que otros niños jueguen con los componentes y las piezas de la silla de auto.
- Cuando no se esté llevando al niño, la silla debe dejarse enganchada, o meterse en el maletero. En efecto, una silla sin sujetar puede representar un peligro para los pasajeros en caso de accidente o de frenado brusco.
- Las operaciones de regulación de la silla de auto deben ser realizadas únicamente por un adulto.
- El riesgo de lesiones graves al niño, no solamente en caso de accidente sino en otras circunstancias (por ejemplo, frenadas bruscas, etc.), aumenta si no se siguen estrictamente las instrucciones de este manual.
- Ninguna silla de auto puede garantizar la seguridad total del niño en caso de accidente, pero la utilización de este producto reduce el riesgo de muerte o lesiones graves.
- Utilice siempre la silla de auto correctamente instalada, incluso en trayectos cortos. De lo contrario, se compromete la seguridad del niño. Verifique sobre todo que los cinturones de la silla estén bien tensados, que no estén torcidos o en posición incorrecta.
- Asegúrese de que todos los pasajeros del vehículo usen su cinturón de seguridad, por su propia seguridad y porque durante el viaje, en caso de accidente o de frenada brusca, podrían herir al niño.
- Compruebe que los asientos del vehículo (plegables, abatibles o

giratorios) estén bien enganchados.

- Verifique que el reposacabezas del asiento no interfiera con el de la silla: no debe empujarlo hacia adelante. Si esto ocurre, quite el reposacabezas del asiento del automóvil en el que se vaya a instalar la silla, prestando atención a no apoyarlo en el panel trasero del automóvil.
- Al efectuar las operaciones de regulación (del reposacabezas y del respaldo), asegúrese de que las partes móviles de la silla no entren en contacto con el cuerpo del niño.
- Tras un accidente, aunque sea leve, la silla debe sustituirse ya que puede haber sufrido daños, no siempre reconocibles a simple vista.
- No utilice sillas de segunda mano: pueden haber sufrido daños estructurales no visibles a simple vista, pero que pueden comprometer la seguridad del producto.
- No utilice la silla de auto si está dañada, deformada, excesivamente gastada o con partes incompletas: podría haber perdido sus características originales de seguridad.
- No elimine las etiquetas ni las marcas del producto.
- La funda puede sustituirse única y exclusivamente por fundas aprobadas por el fabricante, ya que forma parte integrante de la silla. La silla no debe ser utilizada nunca sin la funda para no poner en riesgo la seguridad del niño.
- La silla no debe utilizarse si el cinturón está cortado o deshilachado.
- No modifique ni incorpore partes adicionales al producto sin la aprobación del fabricante. No instale accesorios, piezas de repuesto o componentes que no estén suministrados y aprobados por el fabricante para ser utilizados con la silla.
- No utilice complementos como almohadas o mantas para elevar la silla del asiento del vehículo, ni para que el niño quede más alto en la silla: en caso de accidente, la silla podría no funcionar correctamente.
- Compruebe que no haya objetos entre la silla y el asiento, o entre

la silla y la puerta.

- Asegúrese de que no se transporten objetos ni equipajes sin fijarlos o colocarlos de forma segura, sobre todo en la parte trasera del vehículo: en caso de accidente o frenada brusca pueden herir a los pasajeros.
- Nunca deje al niño solo en el automóvil, ¡puede ser peligroso!
- No transporte a más de un niño a la vez en la silla.
- No le administre comida al niño durante el viaje, especialmente piruletas, polos u otro tipo de dulces con palito. En caso de accidente o frenadas bruscas, pueden herirlo.
- Durante los viajes largos, se recomienda realizar paradas frecuentes: el niño se cansa fácilmente en la silla de auto y necesita moverse. Se recomienda acomodar y bajar al niño por el lado de la acera.
- En caso de que el vehículo haya permanecido bajo el sol durante mucho tiempo, inspeccione cuidadosamente la silla antes de acomodar al niño, algunas partes podrían estar demasiado calientes: en este caso, deje que se enfríen antes de acomodar al niño para evitar quemaduras.
- NO utilice el producto por un período superior a 10 años. Pasado este tiempo, las alteraciones que sufren los materiales (por ejemplo, a causa de la exposición a la luz del sol) pueden disminuir o comprometer las propiedades del producto.
- La empresa Artsana no asume responsabilidad alguna por el uso incorrecto del producto y por usos diferentes de aquellos indicados en estas instrucciones.



LISTA DE COMPONENTES (Fig. 2)

A. Palanca de regulación del reposacabezas

- B. Reposacabezas
- C. Guía para cinturón diagonal
- D. Apoyabrazos
- E. Botón para quitar los reposabrazos
- F. Indicadores de los conectores Isofix
- G. Cinta de desenganche de los conectores Isofix
- H. Conectores Isofix
- I. Guía para cinturón abdominal
- J. Palanca de extracción y desenganche de los conectores Isofix
- K. Cinta de regulación de los conectores Isofix
- L. Manilla de reclinación
- M. Safe pad
- N. Posicionador del cinturón

POSICIÓN CORRECTA EN EL VEHÍCULO



100-150 cm:

Este es un sistema avanzado de retención infantil clasificado como elevador "i-Size". Está homologado conforme al Reglamento n.º 129/03, para ser utilizado en asientos de vehículos "compatibles con los sistemas i-Size", según lo indica el fabricante del vehículo en el correspondiente manual de usuario. En caso de duda, consulte con el fabricante del sistema de retención o con el vendedor.

Si el vehículo no cuenta con un puesto de asiento para i-Size, revise el listado de compatibilidad de los automóviles, disponible a través del código QR presente en la etiqueta de instalación del producto y al final de este manual.

Cuando se utiliza para niños con altura entre 135 y 150 cm, Quizy i-Size podría no ser apto para todos los automóviles, sobre todo para automóviles con el techo más bajo a los lados.

INSTALACIÓN

100-150 cm	Conectores Isofix + cinturón de 3 puntos del coche	
100-150 cm	Solo cinturón de 3 puntos del automóvil	

1. Instalación con los conectores Isofix y el cinturón de 3 puntos del coche (ver las ilustraciones de la número 4 a la 25)

PRESTE ATENCIÓN A LO SIGUIENTE

- a) La silla de auto debe instalarse con el respaldo. No está homologada para usarla sin el respaldo. (Fig. 3)
- b) El asiento del automóvil tiene que estar provisto de cinturón de seguridad de 3 puntos, estático o con enrollador, homologado según el Reglamento UN/ECE N°16 u otras normas equivalentes (Fig. 4).
- c) Nunca instale la silla si los cinturones del automóvil tienen solo dos puntos de anclaje (Fig. 5).
- d) Compruebe que la sección diagonal del cinturón del coche esté correctamente apoyada sobre la pelvis del niño.
- e) En caso de utilizar el producto en vehículos provistos de cinturones de seguridad traseros con airbag integrado (cinturones inflables), la interacción de la parte inflable del cinturón del vehículo con este sistema de retención para niños puede ocasionar lesiones graves o incluso la muerte, si se utiliza en vehículos provistos de cinturón

de seguridad trasero con airbag integrado (cinturones inflables), siga las instrucciones del manual de instrucciones del fabricante del automóvil.

- f) La silla puede instalarse en el asiento delantero del pasajero o en cualquiera de los asientos traseros, siempre que estén provistos de sistema Isofix. Nunca utilice esta sillita en asientos laterales u opuestos al sentido de marcha (Fig. 6).
- g) Compruebe que la hebilla del cinturón de tres puntos del automóvil no se encuentra en una posición demasiado alta. De lo contrario, intente instalar la silla de auto en otro asiento del automóvil.

2. Instalación con los cinturones de seguridad de 3 puntos del coche (ver las ilustraciones de la número 26 a la 34)

PRESTE ATENCIÓN A LO SIGUIENTE

- a) La silla de auto debe instalarse con el respaldo. No está homologada para usarla sin el respaldo. (Fig. 3)
- b) El asiento del automóvil tiene que estar provisto de cinturón de seguridad de 3 puntos, estático o con enrollador, homologado según el Reglamento UN/ECE N°16 u otras normas equivalentes (Fig. 26).
- c) Nunca instale la silla si los cinturones del automóvil tienen solo dos puntos de anclaje (Fig. 27).
- d) Compruebe que la sección diagonal del cinturón del coche esté correctamente apoyada sobre la pelvis del niño.
- e) En caso de utilizar el producto en vehículos provistos de cinturones de seguridad traseros con airbag integrado (cinturones inflables), la interacción de la parte inflable del cinturón del vehículo con este sistema de retención para niños puede ocasionar lesiones graves o incluso la muerte. si se utiliza en vehículos provistos de cinturón

de seguridad trasero con airbag integrado (cinturones inflables), siga las instrucciones del manual de instrucciones del fabricante del automóvil.

- f) La silla puede instalarse en el asiento delantero del pasajero o en cualquiera de los asientos traseros. Nunca utilice esta silla en asientos laterales u opuestos al sentido de marcha (Fig. 28).
- g) Compruebe que la hebilla del cinturón de tres puntos del automóvil no se encuentra en una posición demasiado alta. De lo contrario, intente instalar la silla de auto en otro asiento del automóvil.



LIMPIEZA DE LA FUNDA

La funda de la silla puede quitarse completamente y lavarse a mano o en lavadora a 30 °C, mientras que el reductor solo se puede lavar a mano. Para el lavado, siga las instrucciones que se indican en la etiqueta de la funda que contiene los siguientes símbolos para el lavado:



Lavado a mano



Lavado en lavadora a 30 °C



No usar lejía



No secar en secadora



No planchar



No lavar en seco

No utilizar detergentes abrasivos ni disolventes. No centrifugar la funda y dejarla secar sin retorcerla.

La funda puede ser sustituida únicamente por un repuesto aprobado por el fabricante puesto que constituye parte integrante de la silla y, por tanto, un elemento de seguridad.

¡ADVERTENCIA! La silla no debe ser utilizada nunca sin la funda para no poner en riesgo la seguridad del niño.

Para quitar la funda, lleve a cabo el siguiente procedimiento:

Funda

- Desenganche los elásticos situados debajo del asiento en la parte delantera;
- Desenganche los elásticos situados detrás del asiento;
- Extraiga las lengüetas de plástico situadas a los lados del asiento;
- Extraiga la funda.

Reposacabezas

- Desenganche los elásticos situados detrás del respaldo en la parte superior;
- Desenganche los elásticos situados detrás del respaldo en la parte superior;
- Extraiga la lengüeta de plástico situada detrás del reposacabezas;
- Extraiga el reposacabezas.

LIMPIEZA DE LAS PARTES DE PLÁSTICO Y DE METAL

Para la limpieza de las partes de plástico o metal barnizado, utilice solo un paño húmedo. Nunca utilice detergentes abrasivos o disolventes.

Las partes móviles de la silla no deben ser lubricadas.

CONTROL DE LA INTEGRIDAD DE LOS COMPONENTES

Se recomienda comprobar regularmente la integridad y el estado de desgaste de los siguientes componentes:

- Funda: Compruebe que el acolchado no se salga por las costuras. y que las costuras estén intactas y sin daños.
- Cinturones: Controle que no haya partes deshilachadas con evidente reducción del espesor de las correas.
- Partes de plástico: Revise el estado de desgaste de todas las partes de plástico que no deben presentar señales visibles de daños ni estar descoloridas.

ALMACENAMIENTO DEL PRODUCTO

Cuando no esté instalada en el automóvil, se recomienda guardar la silla en un lugar seco, alejada de fuentes de calor y protegida del polvo, la humedad y la luz solar directa.

ELIMINACIÓN DEL PRODUCTO

Al final de la vida útil de la silla, suspenda su uso y deposítela en un punto de recogida de residuos adecuado. A efectos del respeto y la protección del medio ambiente, se deben separar los distintos tipos de residuos según establecen las normativas vigentes en el país de uso.

GARANTÍA

La garantía del producto cubre cualquier defecto en condiciones normales de uso, conforme a las instrucciones de uso. Por lo tanto, la garantía no se aplicará en caso de daños derivados del mal uso, desgaste o accidentes. Para la duración de la garantía por defectos de conformidad, se remite a las disposiciones específicas de la normativa nacional aplicable en el país de compra, si procede.

QUIZY i-SIZE (100-150 cm)

Esta cadeira auto está homologada nos termos do regulamento ECE R 129/03 para o transporte de crianças:

- Com uma altura entre os 100 e 150 cm (Fig.1) (i-SIZE Booster Seat);
 - Idade: dos 3 anos até aprox. 12 anos;
 - Somente no sentido da marcha.

INSTRUÇÕES DE USO

ANTES DE INSTALAR A CADEIRA AUTO LEIA ATENTAMENTE E INTEGRALMENTE ESTE MANUAL DE INSTRUÇÕES PARA EVITAR RISCOS NA UTILIZAÇÃO E GUARDE-O PARA CONSULTAS FUTURAS.

ADVERTÊNCIAS

- Antes de utilizar, remova e elimine eventuais sacos de plástico e todos os elementos que façam parte da embalagem do produto ou mantenha-os sempre fora do alcance das crianças.. Recomendamos que separe todos os componentes de acordo com a recolha seletiva de lixos, conforme as leis em vigor.
- Cada país prevê leis e regulamentos diferentes em matéria de segurança para o transporte de crianças em automóveis, por este motivo é aconselhável contactar as autoridades locais para obter mais informações.
- Não permita que alguém utilize o produto sem ter lido as instruções e conserve este manual para consultas futuras.
- Este produto destina-se exclusivamente para ser usado como cadeira auto no automóvel e não para uma utilização em casa.
- Recomenda-se que todos os passageiros a bordo sejam informados sobre como retirar a criança da Cadeira auto, em caso de emergência.

- Quando o veículo estiver em movimento, se necessitar de efetuar qualquer operação de regulação relativa à Cadeira auto ou ao posicionamento da criança, pare o veículo num local seguro.
- Verifique periodicamente se a criança não abriu o fecho do cinto de segurança e que não mexeu na cadeira auto ou em partes da mesma.
- Verifique se as partes abdominais do cinto, que retém a criança, estão apoiadas corretamente na pélvis para que fique contida e não prima o abdómen em caso de impacto.
- Não permita que as crianças brinquem com componentes ou partes da Cadeira auto.
- Mesmo sem a criança, a Cadeira auto deve estar sempre corretamente fixada ou então deve ser guardada no porta-bagagem. Se a Cadeira auto não estiver fixada corretamente, pode constituir um perigo para os passageiros, em caso de acidente ou travagem brusca.
- Os procedimentos de regulação da Cadeira auto devem ser efetuados exclusivamente por um adulto.
- O risco de a criança sofrer alguma lesão grave, não só em caso de acidente mas também noutras circunstâncias (por ex. travagens bruscas, etc.), aumenta se as indicações dadas neste manual não forem escrupulosamente respeitadas.
- Nenhuma Cadeira auto pode garantir a segurança total da criança em caso de acidente, mas a utilização deste produto reduz o risco de ferimentos e de morte da criança.
- Utilize sempre a Cadeira auto devidamente instalada, mesmo em percursos curtos. Se não o fizer, estará a comprometer a segurança do seu filho. Verifique, em particular, se as correias do cinto da Cadeira auto estão devidamente esticadas e se não estão torcidas ou mal posicionadas.
- Assegure-se de que todos os passageiros do veículo utilizam o cinto de segurança, não só para a sua própria segurança, mas também para que durante a viagem, em caso de acidente ou travagem brusca, não possam ferir a criança.
- Certifique-se de que os bancos do veículo (dobráveis, rebatíveis ou giratórios) estão fixados corretamente.

- Verifique se o apoio da cabeça do banco do veículo interfere com o apoio da cabeça da Cadeira auto: não deve empurrá-lo para a frente. Se tal suceder, retire o apoio da cabeça do banco do veículo onde está instalada a Cadeira auto, tendo o cuidado de não o colocar solto sobre a chapeleira.
- Nas operações de regulação (do apoio da cabeça e do encosto) assegure-se de que as partes móveis da cadeira auto não entram em contacto com o corpo da criança.
- Após um acidente, ainda que ligeiro, a Cadeira auto deve ser substituída, dado que pode ter sofrido danos nem sempre visíveis a olho nu.
- Não utilize Cadeiras auto em segunda mão: poderão ter sofrido danos estruturais não visíveis a olho nu mas que podem comprometer a segurança do produto.
- Não utilize uma Cadeira auto que esteja danificada, deformada, excessivamente desgastada ou com algum componente em falta: pois poderá ter perdido as características originais de segurança.
- Não retire as etiquetas e a marca do produto.
- O revestimento só pode ser substituído por outro aprovado pelo fabricante, pois é parte integrante da Cadeira auto. A Cadeira auto nunca deve ser utilizada sem o revestimento, para não comprometer a segurança da criança.
- A Cadeira auto deixa de ser utilizável se o cinto apresentar cortes ou partes desfiadas.
- Não faça alterações ou acrescentos ao produto sem aprovação do fabricante. Não instale acessórios, peças de substituição e componentes não fornecidos e aprovados pelo fabricante para utilização com a Cadeira auto.
- Não coloque objetos, por exemplo almofadas ou mantas, entre a Cadeira auto e o banco do veículo ou entre a criança e a Cadeira auto: em caso de acidente, a cadeira auto pode não funcionar corretamente.
- Certifique-se de que não se encontram objetos entre a Cadeira auto

- e o banco do veículo ou entre a Cadeira auto e a porta do veículo.
- Certifique-se de que não são transportados no interior do veículo, nomeadamente na chapeleira, objetos ou bagagens que não tenham sido fixados ou colocados de forma segura: em caso de acidente ou travagem brusca podem ferir os passageiros.
- Nunca deixe a criança sozinha no veículo, pode ser perigoso!
- Não transporte na Cadeira auto mais do que uma criança de cada vez.
- Durante a viagem, evite dar à criança alimentos com pauzinhos: em caso de acidente ou travagem brusca, poderão feri-la. em caso de acidente ou travagem brusca, poderão feri-la.
- Em viagens longas, faça paragens frequentes: a criança cansa-se facilmente quando está na Cadeira auto e precisa de se mexer. Faça a criança entrar e sair do veículo pelo lado do passeio.
- Se o veículo tiver ficado parado ao sol, inspeccione cuidadosamente a Cadeira auto antes de sentar a criança; algumas partes poderão estar excessivamente quentes. Nesse caso, deixe-as arrefecer antes de sentar a criança, de modo a evitar queimaduras.
- NÃO utilize a cadeira auto por mais de 10 anos. Após esse período, as alterações dos materiais (por exemplo, devido à exposição à luz solar) podem reduzir ou comprometer a eficácia do produto.
- A sociedade Artsana declina qualquer responsabilidade pelo uso impróprio do produto e por uma utilização diferente da indicada nestas instruções.



LISTA DE COMPONENTES (Fig. 2)

A. Manipulo de regulação do apoio da cabeça

- B. Forro do apoio da cabeça
- C. Guia da correia diagonal do cinto do veículo
- D. Apoios dos braços
- E. Botão de remoção dos apoios dos braços
- F. Sinalizadores dos conectores Isofix
- G. Alça de desbloqueio dos conectores Isofix
- H. Conectores Isofix
- I. Guia da correia abdominal do cinto do veículo
- J. Botão para desbloquear os conectores Isofix
- K. Correia para regulação dos conectores Isofix
- L. Manípulo de reclinção
- M. Safe pad
- N. Belt Positioner

POSIÇÃO CORRETA NO VEÍCULO



100-150 cm:

Este produto é um avançado sistema de retenção para crianças, classificado como Assento Elevatório "i-Size". Está homologado nos termos do Regulamento N.º 129/03, para a utilização em bancos de veículos automóveis "compatíveis com os sistemas i-Size", como indicado pelo fabricante do veículo no respetivo Manual. Em caso de dúvidas, consulte o fabricante do sistema de retenção para crianças, ou o revendedor.

Se o veículo não prevê a colocação de cadeiras auto i-Size, verifique a lista de compatibilidade disponível através do código QR na etiqueta de instalação do produto e no final deste manual.

Quando utilizada para crianças com uma altura entre 135 cm e 150 cm, a Quizy i-Size pode não se adequar a todos os veículos, sobretudo os que tenham o tejadilho rebaixado nos lados.

INSTALAÇÃO

100-150 cm	Conectores Isofix + cinto de 3 pontos do veículo	
100-150 cm	Somente cinto de segurança de 3 pontos do automóvel	

1. Instalação com conectores isofix e cinto de 3 pontos do automóvel (veja as ilustrações do número 4 ao 25)

PONTOS A TER EM ATENÇÃO

- a) A cadeira auto deve ser instalada sempre com o encosto. Não está homologada para o uso sem o encosto. (Fig. 3)
- b) O banco do veículo deve estar equipado com cinto de segurança de 3 pontos de fixação, estático ou com enrolador, homologado com base no Regulamento UNI/ECE N°16 ou outras normas equivalentes (Fig. 4).
- c) Nunca instale a cadeira auto com um cinto de dois pontos do veículo (Fig. 5).
- d) Assegure-se de que a parte abdominal do cinto de segurança do veículo fique apoiada corretamente sobre a bacia da criança.
- e) No caso de utilização em veículos equipados com cintos de segurança traseiros com airbags integrados (cintos de segurança insufláveis), a interação entre a secção insuflável do cinto do veículo com este sistema de retenção para crianças pode provocar lesões graves ou morte. siga o manual de instruções do fabricante

do veículo para a utilização da cadeira auto em veículos equipados com cintos de segurança posteriores com airbag integrado (cintos insufláveis).

- f) A cadeira auto pode ser instalada no banco da frente, ao lado do condutor (consultar o código da estrada para saber em que condições) ou em qualquer um dos bancos de trás, desde que estejam equipados com o sistema Isofix. Nunca instale esta cadeira auto em bancos virados lateralmente ou posicionados no sentido inverso à marcha (Fig. 6).
- g) Assegure-se de que o fecho do cinto de três pontos do veículo não fica demasiado alto. Caso contrário, tente instalar a cadeira auto noutro banco do veículo.

2. Instalação com o cinto de 3 pontos do automóvel (veja as ilustrações do número 26 ao 33)

PONTOS A TER EM ATENÇÃO

- a) A cadeira auto deve ser instalada sempre com o encosto. Não está homologada para o uso sem o encosto. (Fig. 3)
- b) O banco do veículo deve estar equipado com cinto de segurança de 3 pontos de fixação, estático ou com enrolador, homologado com base no Regulamento UNI/ECE N°16 ou outras normas equivalentes (Fig. 26).
- c) Nunca instale a cadeira auto com um cinto de dois pontos do veículo (Fig. 27).
- d) Assegure-se de que a parte abdominal do cinto de segurança do veículo fique apoiada corretamente sobre a bacia da criança.
- e) No caso de utilização em veículos equipados com cintos de segurança traseiros com airbags integrados (cintos de segurança insufláveis), a interação entre a secção insuflável do cinto do veí-

culo com este sistema de retenção para crianças pode provocar lesões graves ou morte. siga o manual de instruções do fabricante do veículo para a utilização da cadeira auto em veículos equipados com cintos de segurança posteriores com airbag integrado (cintos insufláveis).

- f) A cadeira auto pode ser instalada no banco da frente, ao lado do condutor ou em qualquer um dos bancos de trás (consulte o código da estrada para mais informações). Nunca instale esta Cadeira auto em bancos virados lateralmente ou posicionados no sentido inverso à marcha (Fig. 28).
- g) Assegure-se de que o fecho do cinto de três pontos do veículo não fica demasiado alto. Caso contrário, tente instalar a cadeira auto noutro banco do veículo.



LIMPEZA DO FORRO

O revestimento da Cadeira auto é completamente removível e lavável à mão ou na máquina a 30°C. Siga as instruções de lavagem que constam Na etiqueta do forro e que podem incluir os seguintes símbolos:



Lavar à mão



Lavar na máquina a 30°C



Não usar lixívia



Não secar na máquina



Não passar a ferro

PT



Não limpar a seco

Nunca utilize detergentes abrasivos ou solventes. Não centrifugue o revestimento e deixe-o secar sem torcer.

O revestimento pode ser substituído apenas por outro aprovado pelo fabricante, pois constitui parte integrante da Cadeira auto, como sendo um elemento de segurança.

ATENÇÃO! A Cadeira auto nunca deve ser utilizada sem o revestimento, para não comprometer a segurança da criança.

Para remover o revestimento têxtil, proceda conforme indicado em seguida:

Forro da cadeira

- Solte os elásticos localizados por baixo da cadeira auto na parte dianteira;
- Solte os elásticos localizados na parte de trás da cadeira;
- Retire as linguetas de plástico localizadas nas laterais da cadeira;
- Retire o forro.

Forro do apoio da cabeça

- Solte os elásticos localizados detrás do encosto, na parte superior;
- Solte os elásticos localizados atrás do encosto, na parte inferior;
- Retire a lingueta de plástico localizada atrás do apoio da cabeça;
- Retire o forro do apoio da cabeça.

LIMPEZA DOS COMPONENTES DE PLÁSTICO E DE METAL

Para a limpeza dos componentes em plástico ou em metal pintado, utilize apenas um pano húmido. Nunca utilize detergentes abrasivos ou solventes. As partes móveis da Cadeira auto não devem, de modo algum, ser lubrificadas.

CONTROLO DA INTEGRIDADE DOS COMPONENTES

É aconselhável verificar regularmente a integridade e o estado de

desgaste dos seguintes componentes:

- Forro: certifique-se de que não estão a desfazer-se nem a sair para fora do tecido acolchoado, partes do enchimento. Verifique o estado das costuras, que devem estar sempre intactas.
- Cinto: verifique se o material têxtil está a desfazer-se e se há uma evidente redução da espessura na zona da correia reguladora.
- Plásticos: verifique o estado de desgaste de todos os componentes em plástico, que não devem apresentar evidentes sinais de deterioração nem perda de cor.

CONSERVAÇÃO DO PRODUTO

Quando não está instalada no veículo, é aconselhável conservar a Cadeira auto num local seco, longe de fontes de calor e ao abrigo do pó, da humidade e da luz solar direta.

DESCARTE DO PRODUTO

Atingido o limite de utilização previsto para a Cadeira auto, deixe de a usar e coloque-a no lixo. Por respeito ao meio ambiente, separe os diferentes tipos de resíduos de acordo com a legislação vigente no seu País.

GARANTIA

O produto dispõe de garantia contra qualquer defeito de conformidade, verificado em condições normais de utilização, de acordo com o disposto nas instruções de uso. A garantia não poderá, portanto, aplicar-se em caso de danos no produto provocados por utilização imprópria, desgaste ou acidente. Para o prazo de validade da garantia sobre defeitos de conformidade, consulte as disposições específicas das normas nacionais, aplicáveis no país de aquisição, se as houver.

QUIZY i-SIZE (100-150 cm)

Dit autostoeltje is goedgekeurd volgens ECE R 129/03 voor het vervoer van kinderen:

- Met een lengte tussen 100 en 150 cm (Fig.1) (i-SIZE Booster Seat);
Vanaf leeftijd: van 3 tot ongeveer 12 jaar;
- Alleen in de rijrichting.

GBRUIKSAANWIJZING

LEES VÓÓR DE INSTALLATIE VAN HET KINDERSTOELTJE DEZE GEBRUIKSAANWIJZING VOLLEDIG EN AANDACHTIG DOOR OM KANS OP GEVAAR BIJ HET GEBRUIK TE VOORKOMEN. BEWAAR DE GEBRUIKSAANWIJZING VOOR LATERE RAADPLEGING.

WAARSCHUWINGEN

- Verwijder vóór gebruik eventuele plastic zakken en alle andere verpakkingsonderdelen en gooi ze weg of houd ze in ieder geval buiten het bereik van kinderen. Voer ze af in overeenstemming met de geldende wetten voor gescheiden afvalverwerking.
- Elk land heeft andere wetten en voorschriften met betrekking tot de veiligheid van het vervoer van kinderen in auto's. Het is daarom raadzaam om contact op te nemen met de plaatselijke autoriteiten voor meer informatie.
- Laat niemand het product gebruiken zonder de instructies te lezen en bewaar deze handleiding voor toekomstig gebruik.
- Het artikel is uitsluitend bedoeld om als autostoeltje in de wagen te worden gebruikt en het is niet bedoeld om in huis te worden gebruikt.

- Het wordt aanbevolen alle inzittenden te informeren over hoe het kind in geval van nood kan worden losgekoppeld.
- Tijdens het rijden dient u het voertuig op een veilige plaats stil te zetten, voordat u het autostoeltje verstelt of het kind verzet.
- Controleer regelmatig of het kind de vergrendelgesp van de veiligheidsgordel niet opent en niet aan het autostoeltje of onderdelen ervan zit te prutsen.
- Controleer of de buikdelen van de gordel die het kind vasthoudt, correct op het bekken rusten, zodat het goed vastzit, en dat er bij een botsing geen druk op de buik ontstaat.
- Laat andere kinderen niet met onderdelen of delen van het autostoeltje spelen.
- Als het kind niet wordt vervoerd, moet het autostoeltje vast blijven zitten of in de kofferbak worden gezet. Een niet vastgezet autostoeltje kan in geval van een ongeluk of bij hard remmen namelijk een gevaar inhouden voor de passagiers.
- Het autostoeltje mag uitsluitend door een volwassene worden versteld.
- Het gevaar voor ernstig letsel van het kind, en niet alleen bij een ongeluk, maar ook in andere omstandigheden (bijv. bij hard remmen, enz.) wordt groter als de aanwijzingen die in deze handleiding worden beschreven niet nauwgezet in acht worden genomen.
- Geen enkel autostoeltje kan de absolute veiligheid van het kind in geval van een ongeluk garanderen, maar het gebruik van dit artikel vermindert het gevaar voor ernstig letsel of de dood.
- Gebruik altijd het autostoeltje dat op de juiste wijze geïnstalleerd is, ook voor korte ritten. Als dit niet gebeurt, brengt dit de veiligheid van uw kind in het gedrang. Controleer vooral of de gordels van het autostoeltje strak genoeg zitten, niet verdraaid zijn en zich op de goede plaats bevinden.
- Verzeker u ervan dat alle passagiers van het voertuig hun eigen veiligheidsgordel gebruiken, zowel voor de eigen veiligheid, als omdat zij tijdens de reis bij een ongeluk of bij hard remmen het kind kunnen verwonden.

- Controleer of de (inklapbare, kantelbare of draaiende) zetels van het voertuig stevig vastzitten.
- Controleer of de hoofdsteun van de autozetel niet in de weg zit van de hoofdsteun van de autostoel: hij mag hem niet naar voren duwen. Als dit mocht gebeuren, verwijdert u de hoofdsteun van de autozetel waarop de autostoel wordt geïnstalleerd en zorgt u ervoor dat u hem niet op de hoedenplank legt.
- Zorg er bij het verstellen (van de hoofdsteun en de rugleuning) voor dat de bewegende onderdelen van het autostoeltje niet in contact komen met het lichaam van het kind.
- Ook na een niet ernstig ongeluk moet het autostoeltje worden vervangen, omdat het schade opgelopen kan hebben, die niet altijd met het blote oog zichtbaar is.
- Gebruik geen tweedehandsautostoeltjes: deze kunnen voor het blote oog onzichtbare structurele schade hebben opgelopen, die echter zodanig is dat de veiligheid van het artikel niet langer gewaarborgd wordt.
- Gebruik geen autostoeltje dat beschadigd, vervormd of te versleten is of een defect onderdeel vertoont: het kan zijn dat het niet meer over de oorspronkelijke veiligheidskenmerken beschikt.
- Verwijder de etiketten en de merken van het artikel niet.
- De hoes kan uitsluitend worden vervangen met een door de fabrikant goedgekeurde hoes, omdat deze integraal deel uitmaakt van de autostoel. Het autostoeltje mag nooit zonder hoes worden gebruikt, om de veiligheid van het kind niet op het spel te zetten.
- De autostoel mag niet meer worden gebruikt als de gordel gescheurd of gerafeld is.
- Wijzig niets aan het artikel en voeg er niets aan toe zonder toestemming van de fabrikant. Breng geen accessoires, reserveonderdelen of niet door de fabrikant geleverde en goedgekeurde onderdelen

aan om met het autostoeltje te gebruiken.

- Gebruik niets, bijv. kussens of dekens, om het autostoeltje wat hoger op de stoel van het voertuig te zetten of om het kind hoger op het autostoeltje te zetten: in geval van een ongeluk kan het dan gebeuren dat het autostoeltje niet goed functioneert.
- Controleer of er zich geen voorwerpen tussen het autostoeltje en de zetel of het autostoeltje en het portier bevinden.
- Controleer of er geen voorwerpen of bagage, in het bijzonder op de hoedenplank, in het voertuig worden vervoerd, die niet zijn vastgezet of veilig zijn geplaatst: in geval van een ongeluk of bij hard remmen kunnen ze de passagiers verwonden.
- Laat het kind nooit alleen in de auto. Dit kan gevaarlijk zijn!
- Vervoer niet meer dan één kind tegelijk in het autostoeltje.
- Geef het kind tijdens de reis geen eten, in het bijzonder geen lolly, ijslolly of andere etenswaar op een stokje. In geval van een ongeluk of bij hard remmen kunnen deze hem verwonden.
- Tijdens lange reizen wordt aangeraden vaak te pauzeren: het kind verveelt zich al gauw in het autostoeltje en moet zich kunnen bewegen. Het is aangeraden het kind aan de kant van de stoep in en uit te laten stappen.
- Als het voertuig in de zon heeft gestaan, controleert u, voordat u het kind in het autostoeltje laat plaatsnemen, of de verschillende delen niet heet zijn geworden: in dat geval laat u ze eerst afkoelen voordat u het kind laat plaatsnemen, om verbranding te voorkomen.
- Gebruik het product NIET langer dan 10 jaren. Na deze periode kunnen de wijzigingen in de materialen (bijvoorbeeld door blootstelling aan zonlicht) de goede werking van het product reduceren of negatief beïnvloeden.
- De firma Artsana wijst elke vorm van aansprakelijkheid af bij oneigenlijk gebruik van het artikel en bij elk gebruik dat niet overeenstemt met deze instructies.



LIJST MET ONDERDELEN (Fig. 2)

- A. Hendel voor verstellen hoofdsteun
- B. Hoofdsteun
- C. Diagonale riemgeleider
- D. Armleuningen
- E. Knop voor verwijderen armleuning
- F. Isofix-koppelstuktekens
- G. Koord voor losmaken Isofix-koppelstukken
- H. Isofix-koppelstukken
- I. Heupgordelgeleider
- J. Hendel voor uitschuiven en losmaken Isofix-koppelstukken
- K. Stelband Isofix-koppelstukken
- L. Greep voor kantelen
- M. Safe pad
- N. Belt Positioner

JUISTE PLAATS IN HET VOERTUIG

100-150 cm:

Dit is een geavanceerd kinderbevestigingssysteem type "i-Size"-zitverhoger. Het is goedgekeurd op grond van reglement nr. 129/03 voor gebruik in voertuigen voorzien van "i-Size-compatibele"-zetels zoals aangegeven door voertuigproducenten in de gebruikershandleiding bij hun voertuigen. Bij twijfel dient de producent van het kinderbevestigingssysteem of de detailhandelaar te worden geraadpleegd.

Als uw auto geen zitplaats voor i-Size heeft, controleer dan de auto-compatibiliteitslijst die beschikbaar is via de QR-code op het productinstallatielabel en aan het eind van deze handleiding.

Bij gebruik voor kinderen met een lengte tussen 135 cm en 150 cm is de Quizy i-Size mogelijk niet geschikt voor alle voertuigen. Dit geldt vooral voor voertuigen met een dak dat aan de zijkanten verlaagd is.

INSTALLEREN

100-150 cm	Isofix-koppelstukken + driepuntsgordel van de auto	
100-150 cm	Alleen driepuntsgordel van de auto	

1. Installatie met Isofix-koppelstukken en driepuntsgordel van de auto (zie afbeelding 4 t/m 25)

AANDACHTSPUNTEN

- a) het autostoeltje moet met de rugleuning worden geïnstalleerd. Het is niet goedgekeurd voor gebruik zonder de rugleuning. (Fig. 3)
- b) De autostoel moet zijn uitgerust met een vaste of opklapbare driepuntsgordel, die goedgekeurd is volgens UN/ECE 16 of andere gelijkwaardige standaarden (Fig. 4).
- c) Installeer het autostoeltje nooit met de tweepuntsgordel van de auto (Fig. 5).
- d) Zorg ervoor dat het deel van de autogordel dat over de buik loopt,

goed op het bekken van het kind rust.

- e) Bij gebruik in voertuigen die op de achterbank zijn uitgerust met veiligheidsgordels met ingebouwde airbags (opblaasbare gordels), kan het contact tussen het opblaasbare gedeelte van de voertuig-gordel het kinderzitje leiden tot ernstig letsel of de dood. volg de gebruikshandleiding van de fabrikant van de auto bij gebruik van het autostoeltje in voertuigen die zijn uitgerust met veiligheids-gordels achterin met geïntegreerde airbags (opblaasbare gordels).
- f) Het autostoeltje kan voorin op de passagiersstoel worden aange-bracht of op één van de achterzittingen, mits deze zijn uitgerust met het Isofix-systeem. Gebruik dit autostoeltje nooit op zittingen die zijdelings staan of tegen de rijrichting in (Fig. 6).
- g) Controleer of de gesp van de driepuntsgordel van de auto niet te hoog zit. Probeer het autostoeltje anders op een andere zitplaats van de auto te installeren.

2. Installatie met de driepuntsgordels van de auto (zie afbeelding 26 t/m 34)

AANDACHTSPUNTEN

- a) het autostoeltje moet met de rugleuning worden geïnstalleerd. Het is niet goedgekeurd voor gebruik zonder de rugleuning. (Fig. 3)
- b) De autostoel moet zijn uitgerust met een vaste of oprolbare drie-puntsgordel, die goedgekeurd is volgens UN/ECE 16 of andere gelijkwaardige standaarden (Fig. 26).
- c) Installeer het autostoeltje nooit met de tweepuntsgordel van de auto (Fig. 27).
- d) Zorg ervoor dat het deel van de autogordel dat over de buik loopt, goed op het bekken van het kind rust.
- e) Bij gebruik in voertuigen die op de achterbank zijn uitgerust met

- veiligheidsgordels met ingebouwde airbags (opblaasbare gordels), kan het contact tussen het opblaasbare gedeelte van de voertuig-gordel het kinderzitje leiden tot ernstig letsel of de dood. volg de gebruikshandleiding van de fabrikant van de auto bij gebruik van het autostoeltje in voertuigen die zijn uitgerust met veiligheids-gordels achterin met geïntegreerde airbags (opblaasbare gordels).
- f) Het autostoeltje kan voorin op de passagierszitplaats worden aange-bracht, of op één van de achterzittingen. Gebruik dit autostoeltje nooit op zittingen die zijdelings staan of tegen de rijrichting in (Fig. 28).
- g) Controleer of de gesp van de driepuntsgordel van de auto niet te hoog zit. Probeer het autostoeltje anders op een andere zitplaats van de auto te installeren.



DE HOES REINIGEN

De hoes van het autostoeltje is volledig afneembaar en kan met de hand of in de wasmachine op 30°C worden gewassen. De verkleiner kan alleen met de hand worden gewassen. Volg bij het wassen de instructies op het etiket van de bekleding, waar de volgende wassymbolen op staan:



Handwas



Op 30°C in de wasmachine wassen



Niet bleken



Niet in de droger drogen



Niet strijken



Niet chemisch laten reinigen

Gebruik nooit schuur- of oplosmiddelen. Centrifugeer de hoes niet en hang ze op zonder ze uit te wringen.

De hoes mag uitsluitend worden vervangen met een door de fabrikant goedgekeurde reservehoes, aangezien ze integrerend deel uitmaakt van het autostoeltje en dus een veiligheidselement is.

WAARSCHUWING! Het autostoeltje mag nooit zonder hoes worden gebruikt, om de veiligheid van het kind niet op het spel te zetten.

Ga als volgt te werk om de stof te verwijderen:

Hoes

- Maak de elastieken onder de zitting aan de voorkant los;
- Maak de elastieken achter de zitting los;
- Verwijder de plastic lipjes aan de zijkanten van de zitting;
- Verwijder de hoes.

Hoofdsteen

- Maak de elastieken bovenaan achter de rugleuning los;
- Maak de elastieken onderaan achter de rugleuning los;
- Trek het plastic lipje achter de hoofdsteen eruit;
- Verwijder de hoofdsteen.

DE PLASTIC EN METALEN ONDERDELEN REINIGEN

Gebruik alleen een vochtige doek om de plastic of gelakte metalen delen te reinigen. Gebruik nooit schuur- of oplosmiddelen.

De bewegende delen van het autostoeltje mogen op geen enkele wijze worden gesmeerd.

CONTROLE OF DE ONDERDELEN INTACT ZIJN

Het wordt aanbevolen de volgende onderdelen regelmatig op beschadiging en slijtage te controleren:

- Hoes: controleer of de wattering niet uitpuilt en of er geen delen

loszitten. Controleer de staat van de naden die altijd intact moeten zijn.

- Gordels: controleer of de stof niet rafelt of duidelijk dun is geworden ter hoogte van de verstelband.
- Kunststof delen: controleer de slijtagestaat van alle plastic delen, die geen duidelijke beschadigingen mogen hebben of verkleurd mogen zijn.

HET ARTIKEL OPBERGEN

Als het niet in de auto geïnstalleerd is, wordt aangeraden het autostoeltje op een droge plaats, uit de buurt van warmtebronnen en beschermd tegen stof, vocht en rechtstreeks zonlicht te bewaren.

HET ARTIKEL AFDANKEN

Als de voorziene gebruiksgrens van het autostoeltje is bereikt, gebruikt u het niet meer en zet u het bij het afval. Uit respect voor het milieu scheidt u de verschillende soorten afval volgens wat door de geldende voorschriften in uw land is voorgeschreven.

GARANTIE

Het product is gegarandeerd tegen elk gebrek aan overeenstemming onder normale gebruiksomstandigheden in overeenstemming met de gebruiksaanwijzing. De garantie is dus niet geldig in geval van schade veroorzaakt door oneigenlijk gebruik, slijtage of toevallige gebeurtenissen. Voor de duur van de garantie inzake non-conformiteit verwijzen we naar de specifieke richtlijnen en de nationale normen die van toepassing zijn in het land van aankoop, indien deze voorzien zijn.



QUIZY i-SIZE (100–150 cm)

Tato autosedačka je schválena podle předpisu EHK R 129/03 pro přepravu dětí:

- při výšce mezi 100 a 150 cm (obr. 1) (podsedák i-SIZE);
 - ve věku: od 3 do přibližně 12 let;
 - pouze ve směru jízdy.

NÁVOD K POUŽITÍ

PŘED MONTÁŽÍ AUTOSEDAČKY SI POZORNĚ PROČTĚTE CELÝ TENTO NÁVOD K POUŽITÍ, ABYSTE SE VYHNULI MOŽNÝM NEBEZPEČÍM PŘI POUŽÍVÁNÍ VÝROBKU; NÁVOD USCHOVEJTE PRO PŘÍPADNÉ DALŠÍ POUŽITÍ.

VAROVÁNÍ

- Před použitím odstraňte a zlikvidujte případné plastové sáčky a všechny části obalu tohoto výrobku nebo je alespoň uchovejte mimo dosah dětí. Doporučujeme tyto části vyhodit do tříděného odpadu v souladu s platnými zákony.
- V jednotlivých státech platí různé vyhlášky a bezpečnostní předpisy vztahující se na přepravu dětí v automobilu, proto je vhodné obrátit se na místní úřady pro další informace.
- Nedovolte, aby kdokoliv používal výrobek, aniž by se obeznámil s návodem a uschovejte tento návod pro budoucí použití.
- Výrobek je určen k použití výhradně jako autosedačka, a nikoli v domácím prostředí.
- Doporučujeme, aby všichni spolucestující byli obeznámeni se způsobem odepnutí pásů a uvolnění dítěte ze sedačky v případě nouze.
- Neupravujte polohu dítěte v autosedačce nebo polohu autosedač-

ky za jízdy. Nejprve zastavte na bezpečném místě.

- Pravidelně kontrolujte, zda dítě neotevívá sponu bezpečnostního pásu a zda nemanipuluje s autosedačkou nebo jejími součástmi.
- Překontrolujte, zda břišní část pásu, který přidržuje dítě, správně přiléhá na oblast pánve tak, že ji obepíná, aby v případě nárazu pás netlačil na břicho.
- Nedovolte, aby si děti hrály s díly nebo částmi autosedačky.
- Pokud nepřevazujete dítě, musí být autosedačka připevněna k sedadlu nebo uložena do kufru vozidla. Nepřipevněná autosedačka by mohla v případě nehody nebo prudkého zabrzdění zranit spolucestující.
- Úpravy autosedačky musí být prováděny výhradně dospělou osobou.
- Riziko vážného poranění dítěte nejen v případě nehody, ale i za jiných okolností (např. při prudkém zabrzdění) je větší, jestliže pokyny uvedené v tomto návodu nejsou přísně dodržovány.
- Žádná autosedačka nezaručí úplnou bezpečnost dítěte v případě nehody, ale její použití snižuje riziko zranění nebo smrti dítěte.
- Vždy používejte správně nainstalovanou autosedačku, a to i pro krátké jízdy. Pokud tak neučiníte, ohrožujete bezpečnost dítěte. Zkontrolujte zejména správné napnutí bezpečnostních pásů autosedačky, a zda pásy nejsou přetočené nebo nesprávně umístěné.
- Ujistěte se, zda mají všichni spolujezdcí bezpečnostní pás zapnutý, a to jak pro jejich vlastní bezpečnost, tak i proto, že by v případě nehody nebo prudkého zabrzdění mohli zranit vaše dítě.
- Zkontrolujte, zda jsou sedadla vozidla (sklápěcí, posuvná nebo otočná) dobře zajištěna.
- Zkontrolujte, zda se opěrka hlavy sedadla nedotýká opěrky hlavy autosedačky: nesmí ji tlačit dopředu. Pokud by k tomu došlo, odmontujte opěrku hlavy ze sedadla automobilu, na něž je autosedačka připevněna, a neukládejte ji volně na odkládací prostor za zadním sedadlem automobilu.
- Při nastavování (opěrky hlavy a opěrky zad) překontrolujte, zda se pohyblivé části nedotýkají těla dítěte.
- I při malé dopravní nehodě může dojít k poškození autosedačky, jež není

postřehnutelné pouhým okem; proto je nutné autosedačku vyměnit.

- Nepoužívejte autosedačku zakoupenou v bazarech nebo z druhé ruky: mohlo dojít k vážnému poškození struktury autosedačky, i když není znatelné pouhým okem, ale které mohlo snížit bezpečnost výrobku!
- Nepoužívejte autosedačku, která je poškozená, deformovaná, nadměrně opotřebená, nebo pokud chybí jakákoli její součást: taková by mohla ztratit své původní vlastnosti, a nesplňovala by tak předepsané bezpečnostní požadavky.
- Neodstraňujte z výrobku štítky a značky.
- Potah může být nahrazen pouze potahem schváleným výrobcem, neboť je nedílnou součástí autosedačky. Nikdy nepoužívejte autosedačku bez potahu, abyste neohrozili bezpečnost dítěte.
- Autosedačka není použitelná, je-li pás pořezaný nebo roztřepený.
- Na výrobku nesmí být provedena žádná úprava nebo změna bez předchozího souhlasu výrobce. Nepoužívejte k této autosedačce doplňky, náhradní díly nebo části, které nejsou dodávány nebo schváleny výrobcem pro daný typ autosedačky.
- Nepoužívejte žádné předměty, jako například polštářky nebo deky, k podložení autosedačky na sedadle nebo dítěte v autosedačce: v případě nehody by autosedačka nemusela být plně funkční.
- Zkontrolujte, zda se mezi autosedačkou a sedadlem nebo mezi autosedačkou a dveřmi nenachází žádný předmět.
- Zkontrolujte, zda nevezete ve vozidle volně ležící nebo špatně upevněné předměty a zavazadla, a to zvláště na zadní odkládací desce: v případě nehody nebo prudkého zabrzdění by mohly zranit cestující ve vozidle.
- Nikdy nenechávejte dítě ve vozidle samotné. Mohlo by to být nebezpečné!
- Nikdy nevozte v autosedačce více než jedno dítě.
- Nedávejte dítěti během cesty pokrmy na špejli, především lízátko nebo zmrzlinu. V případě nehody nebo prudkého zabrzdění by se mohlo zranit!

- Během dlouhých cest doporučujeme dělat časté zastávky: Dítě se v autosedačce velmi snadno unaví a potřebuje pohyb. Doporučujeme nechat dítě nastupovat a vystupovat ze strany chodníku.
- Pokud auto zůstalo dlouho stát na slunci, pozorně autosedačku zkontrolujte, dříve než do ní dítě usadíte; některé části by mohly být rozpálené: pokud ano, nechte je vychladnout dříve, než dítě usadíte, abyste zabránili popáleninám!
- Výrobek NEPOUŽÍVEJTE po dobu delší než 10 let. Po této době může změna materiálu (např. z důvodu vystavení slunečnímu záření) omezit nebo znehodnotit funkčnost výrobku.
- Společnost Artsana nenese žádnou odpovědnost za nesprávné používání výrobku a za jakékoli používání odlišným způsobem nebo k jiným účelům, než je uvedeno v tomto návodu.



SEZNAM DÍLŮ (obr. 2)

- Rukojeť pro nastavení opěrky hlavy
- Opěrka hlavy
- Vodící diagonální pásy
- Opěrky rukou
- Tlačítko pro odstranění loketní opěrky
- Ukazatelé konektorů Isofix
- Popruh pro uvolnění konektorů Isofix
- Konektory Isofix
- Vodící břišní pásy
- Páčka pro vytažení a uvolnění konektorů Isofix
- Popruh k nastavení konektorů Isofix
- Rukojeť pro naklopení autosedačky



M. Safe pad



N. Nastavovač polohy pasu (Belt Positioner)

SPRÁVNÉ UMÍSTĚNÍ VE VOZIDLE

100-150 cm:

Toto je vyspělý zádržný systém pro děti klasifikovaný jako dětský podsedač podle normy „i-Size“. Zařízení je schváleno vyhláškou č. 129/03 pro použití na sedadlech ve vozidle „kompatibilních se systémem i-Size“. Tato místa jsou popsána v návodu na použití vašeho vozidla. V případě pochybností se obraťte na výrobce zádržného systému pro děti nebo na jeho prodejce. Pokud vaše vozidlo není vybaveno sedadlem i-Size, podívejte se do seznamu kompatibilních vozidel, který je k dispozici prostřednictvím QR kódu na instalačním štítku výrobku a na konci této příručky. Používá-li se pro děti s výškou od 135 cm do 150 cm, autosedačka Quizy i-Size nemusí být vhodná pro všechny typy vozidel, zvláště v případě automobilů se sníženým bočním profilem střechy.

MONTÁŽ

100–150 cm	Konektory Isofix + 3bodový pás vozidla	
100–150 cm	Pouze tříbodový pás vozidla	

1. Instalace pomocí konektorů Isofix a tříbodového pásu automobilu (viz obrázky od čísla 4 po 25)

BODY, KTERÝM JE TŘEBA VĚNOVAT POZORNOST

- Autosedačka musí být nainstalovaná včetně opěrky zad. Není homologovaná pro použití bez opěrky zad. (obr. 3)
- Sedadlo vozidla musí být vybaveno tříbodovým bezpečnostním pásem, s pevným nebo automatickým navíjením, který byl schválen podle nařízení EHK/OSN č. 16 nebo jiných odpovídajících norem (obr. 4).
- Autosedačku nikdy neinstalujte na sedadlo vybavené pouze dvoubodovým bezpečnostním pásem (obr. 5).
- Ujistěte se, že břišní část bezpečnostního pásu vozidla správně spočívá na pánvi dítěte.
- V případě použití ve vozidlech vybavených zadními bezpečnostními pásy s integrovanými airbagy (nafukovací pásy) může interakce nafukovací části bezpečnostního pásu vozidla s tímto dětským zádržným systémem mít za následek vážné zranění nebo smrt. Dodržujte návod k použití výrobce vozidla pro použití autosedačky ve vozidlech vybavených zadními bezpečnostními pásy s integrovanými airbagy (nafukovací pásy).
- Autosedačka může být připevněna na předním sedadle pro spolujezdcu nebo na jakémkoliv ze zadních sedadel, pokud je vybaveno systémem Isofix. Nikdy nepřipevňujte autosedačku na sedadla, která jsou otočena do boku nebo proti směru jízdy (obr. 6).
- Zkontrolujte, zda se přezka tříbodového bezpečnostního pásu vozidla nenachází příliš vysoko. V opačném případě se pokuste autosedačku připevnit na jiné sedadlo vozidla.

2. Instalace pomocí tříbodového pásu vozidla (viz obrázky č. 26 až 34)

BODY, KTERÝM JE TŘEBA VĚNOVAT POZORNOST

- Autosedačka musí být nainstalovaná včetně opěrky zad. Není homologovaná pro použití bez opěrky zad. (obr. 3)



- b) Sedadlo vozidla musí být vybaveno tříbodovým bezpečnostním pásem, s pevným nebo automatickým navíjením, který byl schválen podle nařízení EHK/OSN č. 16 nebo jiných odpovídajících norem (obr. 26).
- c) Autosedačku nikdy neinstalujte na sedadlo vybavené pouze dvoubodovým bezpečnostním pásem (obr. 27).
- d) Ujistěte se, že břišní část bezpečnostního pásu vozidla správně spočívá na pánvi dítěte.
- e) V případě použití ve vozidlech vybavených zadními bezpečnostními pásy s integrovanými airbagy (nafukovací pásy) může interakce nafukovací části bezpečnostního pásu vozidla s tímto dětským zádržným systémem mít za následek vážné zranění nebo smrt. Dodržujte návod k použití výrobce vozidla pro použití autosedačky ve vozidlech vybavených zadními bezpečnostními pásy s integrovanými airbagy (nafukovací pásy).
- f) Autosedačka může být připevněna na předním sedadle pro spolujezdcu nebo na jakémkoliv ze zadních sedadel. Nikdy nepřipevňujte autosedačku na sedadla, která jsou otočena bokem nebo proti směru jízdy (obr. 28).
- g) Zkontrolujte, zda se přezka tříbodového bezpečnostního pásu vozidla nenachází příliš vysoko. V opačném případě se pokuste autosedačku připevnit na jiné sedadlo vozidla.



ČISTĚNÍ POTAHU

Potah autosedačky je možno celý sejmout a vyprat v ruce nebo

v pračce na 30 °C. Vložku lze naopak prát výhradně v ruce. Při praní se řiďte pokyny uvedenými na štítku potahu, který obsahuje následující symboly pro praní:



Ruční praní



Perte v pračce na 30 °C



Nebělte



Nesušte v sušičce



Nežehlete



Nečistěte za sucha chemicky

Nikdy nepoužívejte tekutý písek ani ředidla. Potah neždímejte a nechte jej volně uschnout.

Potah může být nahrazen pouze potahem schváleným výrobcem, neb je nedílnou součástí autosedačky, a tudíž přispívá k její bezpečnosti.

UPOZORNĚNÍ! Nikdy nepoužívejte autosedačku bez potahu, abyste neohrozili bezpečnost dítěte.

Chcete-li odstranit textilní potah, postupujte následovně:

Potah

- Uvolněte pružné pásy nacházející se vpředu pod sedací částí.
- Odepněte pružné pásy nacházející se za sedací částí.
- Vyvlečte plastové jazýčky, které se nacházejí po stranách sedací části.
- Stáhněte potah.

Opěrka hlavy

- Odepněte pružné pásy nacházející se za opěrku zad v její horní části.
- Odepněte pružné pásy nacházející se za opěrku zad v její horní části.
- Vyvlečte plastový jazýček nacházející se za opěrku hlavy.
- Stáhněte opěrku hlavy.



mi ustanoveními národních předpisů platných v zemi nákupu, pokud jsou poskytována.

ČIŠTĚNÍ PLASTOVÝCH A KOVOVÝCH ČÁSTÍ

Části z plastu nebo lakovaného kovu čistěte pouze navlhčeným hadříkem. Nikdy nepoužívejte tekutý písek ani ředidla. Pohyblivé části autosedačky nesmí být nijak olejovány.

KONTROLA CELISTVOSTI SOUČÁSTÍ

Doporučujeme pravidelně kontrolovat celistvost a stav opotřebených následujících částí:

- Potah: zkontrolujte, jestli vycpávka někde nevyčnívá nebo se nedrolí; zkontrolujte stav švů. Nesmí se nikde párat.
- Pásy: zkontrolujte, jestli útek látky neřídne a jestli viditelně neslábne tloušťka pásů v blízkosti regulačního pásu.
- Plasty: zkontrolujte stupeň opotřebených všech plastových částí, které nesmí být ani viditelně poškozené ani vybledlé.

USCHOVÁNÍ VÝROBKU

Pokud není autosedačka používána ve vozidle, doporučujeme ji uschovat na suchém místě mimo dosah tepelných zdrojů a uložit ji tak, aby byla chráněna před prachem, vlhkostí a přímým slunečním světlem.

LIKVIDACE VÝROBKU

Po uplynutí stanovené životnosti výrobku jej přestaňte používat a vyhoďte ho do odpadu. Z důvodu ochrany životního prostředí umístěte jednotlivé části výrobku do tříděného odpadu v souladu s předpisy platnými ve vaší zemi.

ZÁRUKA

Výrobek má záruku na jakýkoli nedostatek v souladu běžných podmínek použití a v souladu s Návodem k použití. Záruka se nevztahuje na škody vzniklé v důsledku nesprávného použití, opotřebením nebo nahodilých událostí. Po dobu trvání záruky na vady se řiďte zvláštní-

QUIZY i-SIZE (100-150 cm)

Ten fotelik posiada homologację zgodnie z rozporządzeniem ECE R 129/03 i jest odpowiedni do przewozu dzieci:

- O wzroście pomiędzy 100 a 150 cm (Rys.1) (Fotelik i-SIZE);
 - w wieku: od 3 do 12 lat;
 - Tylko przodem do kierunku jazdy.

INSTRUKCJA UŻYTKOWANIA

PRZED ZAINSTALOWANIEM FOTELIKA SAMOCHODOWEGO PRZECZYTAĆ UWAŻNIE I W CAŁOŚCI TĘ INSTRUKCJĘ, ABY NIE DOPUŚCIĆ DO NIEBEZPIECZNYCH SYTUACJI W CZASIE UŻYTKOWANIA ORAZ ZACHOWAĆ JĄ NA PRZYSZŁOŚĆ.

OSTRZEŻENIA

- Przed użyciem produktu należy usunąć i wyeliminować ewentualne plastikowe torebki oraz wszystkie elementy wchodzące w skład opakowania i przechowywać je w miejscu niedostępnym dla dzieci. Zgodnie z obowiązującymi przepisami prawa, zaleca się wyrzucenie części opakowania do odpowiednich pojemników przeznaczonych do segregacji śmieci.
- Każdy kraj przewiduje odmienne normy i przepisy dotyczące bezpiecznego przewozu dzieci w samochodzie, z tego względu wskazane jest skontaktowanie się z lokalnymi organami w celu uzyskania szczegółowych informacji.
- Nie pozwalaj, aby produkt używały osoby, które nie przeczytały instrukcji i zachować instrukcję na przyszłość.
- Produkt jest przeznaczony wyłącznie do użytku w funkcji fotelika samochodowego i nie jest przeznaczony do użytku w domu.
- Zaleca się, aby wszyscy pasażerowie pojazdu wiedzieli w jaki sposób

w nagłych przypadkach odpiąć pasy i wyjąć dziecko z fotelika.

- Podczas podróży, przed wyregulowaniem fotelika lub przed poprawieniem pozycji dziecka zatrzymać pojazd w bezpiecznym miejscu.
- Co jakiś czas sprawdzać, czy dziecko nie rozpięło sprzączki pasa bezpieczeństwa i czy nie bawi się fotelikiem lub jego częściami.
- Upewnić się, że brzuszne części pasa przytrzymującego dziecko spoczywają prawidłowo na miednicy, tak aby w razie zderzenia nie naciskały na brzuch.
- Nie pozwalać innym dzieciom bawić się komponentami lub częściami fotelika.
- Nawet jeśli nie jest przewożone dziecko, fotelik powinien być zawsze prawidłowo zainstalowany lub włożony do bagażnika. W razie wypadku lub gwałtownego hamowania fotelik, który nie został zamocowany może stanowić zagrożenie dla pasażerów.
- Fotelik mogą regulować wyłącznie osoby dorosłe.
- Ryzyko odniesienia poważnych obrażeń przez dziecko, nie tylko w razie wypadku, lecz również w innych okolicznościach (np. przy gwałtownym hamowaniu, itd.) wzrasta, jeśli nie przestrzega się dokładnie zaleceń podanych w tej instrukcji.
- W razie wypadku żaden fotelik nie może zagwarantować dziecku całkowitego bezpieczeństwa, ale użycie tego produktu zmniejsza ryzyko poważnych obrażeń oraz śmierci.
- Zawsze korzystać z prawidłowo zamontowanego fotelika samochodowego, nawet na krótkich trasach. Nieprzestrzeganie tego przepisu zagraża bezpieczeństwu dziecka. W szczególności należy sprawdzić, czy pasy fotelika są odpowiednio napięte, nie są splecione lub w nieprawidłowym położeniu.
- Upewnić się, że wszyscy pasażerowie pojazdu używają swojego pasa bezpieczeństwa, nie tylko dla ich własnego bezpieczeństwa, lecz również dlatego, że w trakcie podróży, w razie wypadku lub gwałtownego hamowania, mogliby zranić dziecko.
- Sprawdzić, czy siedzenia pojazdu (składane, uchylne lub obrotowe) są odpowiednio zablokowane.

- Sprawdzić, czy zagłówek siedzenia samochodowego nie koliduje z zagłówkiem fotelika: nie może go popychać do przodu. Jeżeli dojdzie do takiej sytuacji, należy wyjąć zagłówek siedzenia, na którym jest zamontowany fotelik, pamiętając, aby nie pozostawić zagłówka na tylnej półce.
- Podczas regulacji (zagłówka i oparcia) upewnić się, że ruchome części Fotelika nie dotykają ciała dziecka.
- Nawet podczas niegroźnego wypadku samochodowego fotelik może zostać uszkodzony w sposób niewidoczny gołym okiem, dlatego też należy go wymienić.
- Nie należy stosować fotelików używanych: mogą posiadać uszkodzenia konstrukcyjne niewidoczne gołym okiem, uniemożliwiające bezpieczne używanie produktu.
- Nie używać fotelika, jeżeli jest uszkodzony, zdeformowany, zbyt zużyty lub brak w nim jakichś części: możliwe jest, iż utracił on swe oryginalne cechy charakterystyczne zapewniające bezpieczeństwo.
- Nie usuwać etykiet i oznaczeń produktu.
- Ponieważ obicie stanowi integralną część fotelika, może ono zostać zastąpione wyłącznie obiciem zatwierdzonym przez producenta. Fotelik nie może być używany bez poszewki, mogłoby to narazić dziecko na niebezpieczeństwo.
- Fotelik nie nadaje się do dalszego użytku jeżeli pas jest uszkodzony lub zniszczony.
- Nie należy dokonywać żadnych przeróbek ani instalować dodatkowych akcesoriów bez uprzedniej zgody producenta. Nie montować na foteliku akcesoriów, części zamiennych lub innych elementów, które nie zostały dostarczone i zatwierdzone przez Producenta.
- Nie używać niczego, np. poduszek lub koców, w celu uniesienia fotelika na siedzeniu samochodowym lub dziecka na foteliku: w razie wypadku, może spowodować to nieprawidłowe działanie fotelika.
- Sprawdzić, czy pomiędzy fotelikiem a siedzeniem lub pomiędzy fo-

telikiem a drzwiami samochodu niczego nie ma.

- Upewnić się, czy nie są przewożone – przede wszystkim na tylnej półce – przedmioty lub bagaże, które zostały nieprawidłowo umocowane lub źle umieszczone, mogące: w razie kolizji lub gwałtownego hamowania zranić pasażerów.
- Nigdy nie pozostawiać dziecka w samochodzie bez opieki. Może to być niebezpieczne!
- W foteliku nie należy przewozić więcej niż jednego dziecka naraz.
- W trakcie jazdy nie dawać dziecku jedzenia, a w szczególności lizaków, lodów lub innych artykułów na patyku. W razie wypadku lub gwałtownego hamowania mogłyby zranić dziecko.
- W trakcie długich podróży zaleca się częste postoje: dziecko siedząc w foteliku łatwo się męczy i potrzebuje się poruszać. Zaleca się, aby dziecko wsiadało do samochodu i z niego wysiadało od strony chodnika.
- Jeśli pojazd długo stał na słońcu, przed posadzeniem dziecka w foteliku trzeba dokładnie sprawdzić, czy jego części nie są zbyt mocno nagrzane: jeśli jest to konieczne, przed posadzeniem w nim dziecka, należy go ochłodzić aby uniknąć poparzenia dziecka.
- NIE używać produktu przez okres powyżej 10 lat. Po tym okresie, zmiany materiałów (na przykład z powodu wystawiania na promienie słoneczne) mogą zmniejszyć lub pogorszyć skuteczność produktu.
- Spółka Artsana nie ponosi żadnej odpowiedzialności w przypadku niewłaściwego używania produktu oraz w przypadku jego używania w sposób niezgodny z tą instrukcją.



LISTA ELEMENTÓW (Rys. 2)

A. Uchwyt do regulacji zagłówka

- B. Zagłówek
- C. Prowadnik pasów ukośnych
- D. Podłokietniki
- E. Przycisk do wyjmowania podłokietników
- F. Sygnalizatory zaczepów Isofix
- G. Paski zwalnijące łączniki Isofix
- H. Łączniki Isofix
- I. Prowadnik pasów brzusznych
- J. Dźwignia do wyjmowania i zwalniania zaczepów Isofix
- K. Taśma do regulacji łączników Isofix
- L. Uchwyt nachylania
- M. Safe pad
- N. Regulator pozycji pasa

PRAWIDŁOWA POZYCJA W POJEŹDZIE

100-150 cm:

To jest zaawansowany system przytrzymujący dla dzieci, sklasyfikowany jako fotelik „i-Size”. Ma homologację zgodną z rozporządzeniem nr 129/03 dopuszczającą do użytku w pojazdach, na siedzeniach „kompatybilnych z systemami i-Size”, zgodnie z informacjami podanymi przez producenta pojazdu w instrukcji obsługi pojazdu. W razie wątpliwości należy skontaktować się z producentem lub sprzedawcą samochodowego fotelika dziecięcego.

Jeśli pojazd nie posiada miejsca siedzącego i-Size, sprawdzić listę kompatybilności pojazdu dostępną za pośrednictwem kodu QR na etykiecie montażowej produktu oraz na końcu niniejszej instrukcji.

W przypadku przewożenia dzieci o wroście od 135 cm do 150 cm Quizy i-Size może nie pasować do wszystkich pojazdów, przede wszystkim do pojazdów, które mają dach obniżony po bokach.

INSTALACJA

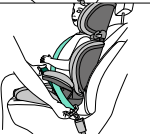
100-150 cm	Łączniki Isofix + 3-punktowy pas bezpieczeństwa w pojeździe	
100-150 cm	Tylko trzypunktowy pas bezpieczeństwa w pojeździe	

1. Montaż z łącznikami Isofix i 3-punktowym pasem bezpieczeństwa pojazdu (patrz ilustracje od nr. 4 do 25)

UWAGA

- a) Fotelik samochodowy musi zostać zamontowany z oparciem. Produkt nie jest dopuszczony do użytku bez oparcia. (Rys. 3)
- b) Fotel samochodowy powinien być wyposażony w 3-punktowy pas bezpieczeństwa, statyczny lub bezwładnościowy, posiadający homologację zgodnie z Regulaminem Nr 16 EKG ONZ lub innymi równorzędnymi normami (Rys. 4).
- c) Nie należy nigdy mocować fotelika za pomocą dwupunktowego pasa samochodowego (Rys. 5).
- d) Upewnić się, że część biodrowa pasa samochodowego spoczywa prawidłowo na miednicy dziecka.
- e) W przypadku zastosowania w pojazdach wyposażonych w tylne pasy bezpieczeństwa ze zintegrowaną poduszką powietrzną (nadmuchiwane pasy bezpieczeństwa), wzajemne oddziaływanie na siebie pompowanej części pasa pojazdu i tego systemu przytrzymującego dzieci może spowodować poważne obrażenia lub

śmierć. W przypadku korzystania z fotelika w pojazdach wyposażonych w pasy bezpieczeństwa na tylnych siedzeniach z wbudowanymi poduszkami powietrznymi (pasy nadmuchiwane), stosować się do instrukcji producenta samochodu.

- f) Fotelik samochodowy może być instalowany na przednim siedzeniu po stronie pasażera lub na dowolnym tylnym siedzeniu, pod warunkiem, że są one wyposażone w system Isofix. Nie należy nigdy używać tego Fotelika na siedzeniach ustawionych w poprzek lub w kierunku przeciwnym do kierunku jazdy (Rys. 6).
- g) Upewnić się, czy klamra 3-punktowego pasa bezpieczeństwa w pojeździe nie jest za wysoko. W przeciwnym razie spróbować zainstalować fotelik na innym siedzeniu w samochodzie.

2. Montaż z 3-punktowymi pasami bezpieczeństwa pojazdu (zobacz ilustracje od nr. 26 do 34)

UWAGA

- a) Fotelik samochodowy musi zostać zamontowany z oparciem. Produkt nie jest dopuszczony do użytku bez oparcia. (Rys. 3)
- b) Fotel samochodowy powinien być wyposażony w 3-punktowy pas bezpieczeństwa, statyczny lub bezwładnościowy, posiadający homologację zgodnie z Regulaminem Nr 16 EKG ONZ lub innymi równorzędnymi normami (Rys. 26).
- c) Nie należy nigdy mocować fotelika za pomocą dwupunktowego pasa samochodowego (Rys. 27).
- d) Upewnić się, że część biodrowa pasa samochodowego spoczywa prawidłowo na miednicy dziecka.
- e) W przypadku zastosowania w pojazdach wyposażonych w tylne pasy bezpieczeństwa ze zintegrowaną poduszką powietrzną (nadmuchiwane pasy bezpieczeństwa), wzajemne oddziaływanie

na siebie pompowanej części pasa pojazdu i tego systemu przytrzymującego dzieci może spowodować poważne obrażenia lub śmierć. W przypadku korzystania z fotelika w pojazdach wyposażonych w pasy bezpieczeństwa na tylnych siedzeniach z wbudowanymi poduszkami powietrznymi (pasy nadmuchiwane), stosować się do instrukcji producenta samochodu.

- f) Fotelik samochodowy może być instalowany na przednim siedzeniu po stronie pasażera lub na dowolnym tylnym siedzeniu. Nie należy nigdy używać tego fotelika na siedzeniach ustawionych w poprzek lub w kierunku przeciwnym do kierunku jazdy (Rys. 28).
- g) Upewnić się, czy klamra 3-punktowego pasa bezpieczeństwa w pojeździe nie jest za wysoko. W przeciwnym razie spróbować zainstalować fotelik na innym siedzeniu w samochodzie.



CZYSZCZENIE OBICIA

Obicie fotelika można całkowicie zdjąć i wyprać ręcznie lub w pralce w temperaturze 30°C, natomiast wkładkę można prać tylko ręcznie. Podczas prania należy przestrzegać instrukcji przytoczonych na wszywcze obicia, zawierającej następujące symbole dotyczące prania:



Prać ręcznie



Prać w pralce w temperaturze 30°C



Nie stosować wybielaczy



Nie suszyć w suszarce bębnowej



Nie prasować



Nie prać chemicznie

Nie używać nigdy agresywnych detergentów ani rozpuszczalników. Nie stosować wirowania oraz suszyc poszewkę bez wykręcania.

Poszewka może być zastąpiona wyłącznie artykułem zatwierdzonym przez producenta ponieważ stanowi integralną część fotelika, a więc jest także elementem zabezpieczającym.

OSTRZEŻENIE! Fotelik nie może być używany bez poszewki, mogłoby to narazić dziecko na niebezpieczeństwo.

Aby zdjąć tkaninę, postępować jak podano poniżej:

Poszewka

- Odczepić gumki znajdujące się pod siedziskiem fotelika z przodu;
- Odczepić gumki znajdujące się za siedziskiem fotelika;
- Usunąć plastikowe wypustki znajdujące się po bokach siedziska;
- Zdjąć poszewkę.

Zaglówek

- Odczepić gumki za oparciem u góry;
- Odczepić gumki za oparciem na dole;
- Usunąć plastikową wypustkę znajdującą się za zagłówkiem;
- Zdjąć zagłówek.

CZYSZCZENIE PLASTIKOWYCH ORAZ METALOWYCH ELEMENTÓW

Do czyszczenia elementów z plastiku lub z lakierowanego metalu należy używać tylko wilgotnej szmatki. Nigdy nie stosować agresywnych detergentów ani rozpuszczalników.

Ruchome części fotelika nie wymagają smarowania.

KONTROLA STANU ELEMENTÓW SKŁADOWYCH

Zaleca się kontrolować regularnie stan oraz stopień zużycia następu-

jących elementów:

- Obicia: sprawdzić czy nie jest przetarta i czy nie wychodzi z niej wyściółka. Sprawdzić szwy, nie powinny być rozprute.
- Pasy: sprawdzić czy nie doszło do zużycia obicia oraz do zmniejszenia jego grubości w okolicy taśmy regulacyjnej.
- Plastikowe elementy: kontrolować stan oraz stopień zużycia wszystkich plastikowych elementów, które nie powinny być uszkodzone i wypłowiałe.

KONSERWACJA WYROBU

Jeżeli fotelik nie jest zainstalowany w samochodzie zaleca się, aby przechowywać go w suchym miejscu, z dala od źródeł ciepła oraz chronić go przed kurzem, wilgocią i bezpośrednim działaniem promieni słonecznych.

UTYLIZACJA WYROBU

Po zakończeniu okresu eksploatacji fotelik nie powinien być używany i należy go wyrzucić. Ze względu na ochronę środowiska należy segregować różnego rodzaju odpady zgodnie z przepisami obowiązującymi w kraju użytkownika.

GWARANCJA

Produkt ma gwarancję na wszystkie wady zgodności w normalnych warunkach użytkowania, zgodnych z podanymi w instrukcji. Gwarancja nie będzie miała natomiast zastosowania w przypadku uszkodzeń powstałych w wyniku niewłaściwego użytkowania, zużycia lub przypadkowych zdarzeń. Informacje na temat okresu gwarancyjnego na wady zgodności można znaleźć we właściwych przepisach krajowych, obowiązujących w kraju zakupu (tam, gdzie dotyczy).

QUIZY i-SIZE (100-150 cm)

Αυτό το κάθισμα είναι εγκεκριμένο σύμφωνα με τον κανονισμό ECE R 129/03 για τη μεταφορά παιδιών:

- Με ύψος μεταξύ 100 και 150 cm (Εικ.1) (i-SIZE Booster Seat),
 - Ηλικίας: από 3 περίπου έως 12 ετών.
 - Μόνο προς την κατεύθυνση κίνησης.

ΟΔΗΓΙΕΣ ΧΡΗΣΗΣ

ΠΡΙΝ ΑΠΟ ΤΗΝ ΕΓΚΑΤΑΣΤΑΣΗ ΤΟΥ ΠΑΙΔΙΚΟΥ ΚΑΘΙΣΜΑΤΟΣ ΑΥΤΟΚΙΝΗΤΟΥ ΔΙΑΒΑΣΤΕ ΠΡΟΣΕΚΤΙΚΑ ΚΑΙ ΟΛΟΚΛΗΡΟ ΤΟ ΕΓΧΕΙΡΙΔΙΟ ΟΔΗΓΩΝ ΧΡΗΣΗΣ ΓΙΑ ΝΑ ΑΠΟΦΥΓΕΤΕ ΤΥΧΟΝ ΚΙΝΔΥΝΟΥΣ ΚΑΤΑ ΤΗ ΧΡΗΣΗ ΚΑΙ ΦΥΛΑΞΤΕ ΤΟ ΓΙΑ ΜΕΛΛΟΝΤΙΚΗ ΑΝΑΦΟΡΑ.

ΠΡΟΕΙΔΟΠΟΙΗΣΕΙΣ

- Πριν από τη χρήση αφαιρέστε και πετάξτε τυχόν πλαστικές σακούλες και όλα τα στοιχεία συσκευασίας του προϊόντος ή κρατήστε τα μακριά από τα παιδιά. Συνιστάται να απορρίψετε αυτά τα στοιχεία χρησιμοποιώντας τους ειδικούς κάδους ανακύκλωσης σύμφωνα με την ισχύουσα νομοθεσία.
- Σε κάθε χώρα προβλέπονται διαφορετικοί νόμοι και κανονισμοί που αφορούν την ασφάλεια για τη μεταφορά παιδιών με το αυτοκίνητο, για το λόγο αυτό καλό είναι να επικοινωνήσετε με τις τοπικές αρχές για περισσότερες πληροφορίες.
- Κανείς δεν επιτρέπεται να χρησιμοποιεί το προϊόν αν προηγουμένως δεν έχει διαβάσει τις οδηγίες και φυλάξει αυτό το εγχειρίδιο για μελλοντική χρήση.
- Το προϊόν προορίζεται αποκλειστικά για χρήση ως παιδικό κάθισμα για το αυτοκίνητο και δεν προορίζεται για χρήση στο σπίτι.

- Συνιστάται όλοι οι επιβάτες να γνωρίζουν τον τρόπο απελευθέρωσης του παιδιού από το παιδικό κάθισμα σε περίπτωση ανάγκης.
- Όταν το όχημα είναι σε κίνηση, πριν προχωρήσετε στη ρύθμιση του Καθίσματος ή πριν μετακινήσετε το παιδί, σταματήστε το όχημα σε ασφαλές μέρος.
- Ελέγχετε περιοδικά ώστε το παιδί να μην ανοίξει την αγκράφα σύνδεσης της ζώνης ασφαλείας και ότι δεν ασχολείται με το παιδικό κάθισμα ή με μέρη αυτού.
- Βεβαιωθείτε ότι τα μέρη της ζώνης στη μέση που συγκρατούν το παιδί ακουμπούν σωστά στη λεκάνη, ώστε να συγκρατείται, προκειμένου να μην πιέζεται η κοιλιά σε περίπτωση πρόσκρουσης.
- Μην αφήνετε τα παιδιά να παίζουν με εξαρτήματα και τμήματα του παιδικού καθίσματος.
- Όταν δεν χρησιμοποιείται το παιδικό κάθισμα, πρέπει να παραμένει δεμένο ή να τοποθετείται στο πορτμπλαγκάζ. Πράγματι, το παιδικό κάθισμα όταν δεν είναι δεμένο αποτελεί πηγή κινδύνου για τους επιβάτες σε περίπτωση ατυχήματος ή απότομου φρεναρίσματος.
- Οι εργασίες ρύθμισης του Καθίσματος πρέπει να πραγματοποιούνται αποκλειστικά από ενήλικα.
- Ο κίνδυνος σοβαρού τραυματισμού για το παιδί, όχι μόνο σε περίπτωση ατυχήματος, αλλά και σε άλλες περιπτώσεις (π.χ. απότομα φρεναρίσματα, κ.λπ.) αυξάνεται αν οι οδηγίες του παρόντος εγχειριδίου δεν τηρούνται σχολαστικά.
- Κανένα παιδικό κάθισμα αυτοκινήτου δεν εγγυάται την απόλυτη ασφάλεια του παιδιού σε περίπτωση ατυχήματος, αλλά η χρήση αυτού του προϊόντος μειώνει τον κίνδυνο τραυματισμού και θανάτου του παιδιού.
- Να χρησιμοποιείτε πάντα το κάθισμα αυτοκινήτου, σωστά τοποθετημένο ακόμα και σε μικρές διαδρομές. Εάν δεν το κάνετε, θέτετε σε κίνδυνο τη σωματική ακεραιότητα του παιδιού. Ειδικότερα, βεβαιωθείτε ότι οι ζώνες από το παιδικό κάθισμα είναι καλά τεντωμένες, δεν είναι μπλεδωμένες ή σε λανθασμένη θέση.
- Βεβαιωθείτε ότι όλοι οι επιβάτες του οχήματος έχουν δέσει τη ζώνη ασφαλείας τους για τη δική τους ασφάλεια αλλά και επειδή, σε πε-

ρίπτωση ατυχήματος ή απότομου φρεναρίσματος κατά τη διάρκεια του ταξιδιού, ενδέχεται να τραυματίσουν το παιδί.

- Βεβαιωθείτε ότι τα καθίσματα του αυτοκινήτου (αναδιπλούμενα, ανατρεπόμενα ή περιστρεφόμενα) έχουν στερεωθεί καλά.
- Βεβαιωθείτε ότι το προσκέφαλο του καθίσματος του αυτοκινήτου δεν εμποδίζει αυτό του καθίσματος του παιδιού: δεν πρέπει να το ωθεί προς τα εμπρός. Στη περίπτωση που αυτό συμβεί, αφαιρέστε το προσκέφαλο από το κάθισμα του αυτοκινήτου, επάνω στο οποίο εγκαθίσταται το παιδικό κάθισμα, προσέχοντας να μην το τοποθετήσετε επάνω στη καπελιέρα.
- Κατά τη ρύθμιση (του προσκεφάλου ή της πλάτης) να βεβαιώνετε ότι τα κινητά μέρη του παιδικού καθίσματος δεν έρχονται σε επαφή με το σώμα του παιδιού.
- Επειτα από ένα ατύχημα, ακόμα και μικρό, το παιδικό κάθισμα πρέπει να αντικατασταθεί γιατί ενδέχεται να έχει υποστεί βλάβες που δεν είναι ορατές με γυμνό μάτι.
- Μην χρησιμοποιείτε καθίσματα από δεύτερο χέρι: ενδέχεται να έχουν υποστεί βλάβη στο σκελετό τους που δεν είναι ορατή με γυμνό μάτι αλλά που μπορεί να θέσει σε κίνδυνο την ασφάλεια του προϊόντος.
- Μην χρησιμοποιείτε το παιδικό κάθισμα εάν είναι κατεστραμμένο, παραμορφωμένο, υπερβολικά φθαρμένο ή εάν λείπει κάποιο από τα μέρη του: ενδέχεται να έχει χάσει τα αρχικά χαρακτηριστικά ασφαλείας.
- Μην αφαιρείτε τις ετικέτες και τα σήματα από το προϊόν.
- Το ύφασμα μπορεί να αντικατασταθεί αποκλειστικά με ένα άλλο εγκεκριμένο από τον κατασκευαστή, γιατί αποτελεί αναπόσπαστο τμήμα του παιδικού καθίσματος. Το παιδικό κάθισμα δεν πρέπει να χρησιμοποιείται ποτέ χωρίς την επένδυση, για να μην τίθεται σε κίνδυνο η ασφάλεια του παιδιού.
- Το παιδικό κάθισμα δεν μπορεί πλέον να χρησιμοποιηθεί στη περίπτωση που η ζώνη παρουσιάζει κοψίματα ή ξεφτίσματα.

- Μην κάνετε μετατροπές ή προσθήκες στο προϊόν χωρίς την έγκριση του κατασκευαστή. Μην τοποθετείτε αξεσουάρ, ανταλλακτικά ή εξαρτήματα που δεν παρέχονται και δεν είναι εγκεκριμένα από τον κατασκευαστή για να χρησιμοποιηθούν με το παιδικό κάθισμα.
- Μην χρησιμοποιείτε ποτέ, μαξιλάρια ή κουβέρτες, για να ανασηκώσετε το παιδικό κάθισμα ή για να ανασηκώσετε το παιδί στο Κάθισμα: Σε περίπτωση ατυχήματος το παιδικό κάθισμα μπορεί να μην λειτουργήσει σωστά.
- Βεβαιωθείτε ότι δεν υπάρχουν αντικείμενα ανάμεσα στο παιδικό κάθισμα και το κάθισμα του αυτοκινήτου ή ανάμεσα στο παιδικό κάθισμα και την πόρτα.
- Ελέγχετε ότι δεν μεταφέρονται, ιδιαίτερα στο πίσω μέρος του αυτοκινήτου, αντικείμενα ή αποσκευές που δεν έχουν στερεωθεί ή τοποθετηθεί με ασφαλή τρόπο. Σε περίπτωση ατυχήματος ή απότομου φρεναρίσματος ενδέχεται να τραυματίσουν τους επιβάτες.
- Μην αφήνετε ποτέ το παιδί μόνο του στο αυτοκίνητο, μπορεί να είναι επικίνδυνο!
- Μην μεταφέρετε περισσότερα από ένα παιδί κάθε φορά στο παιδικό κάθισμα.
- Αποφεύγετε να δίνετε τρόφιμα στο παιδί κατά τη διάρκεια της διαδρομής, ιδιαίτερα γλειφιτζούρια, γρανίτες ή άλλα τρόφιμα σε ξυλάκι. Σε περίπτωση ατυχήματος ή απότομου φρεναρίσματος ενδέχεται να το τραυματίσουν.
- Σε περίπτωση μακρινών διαδρομών, συνιστάται να κάνετε συχνές στάσεις: το παιδί κουράζεται εύκολα μέσα στο παιδικό κάθισμα αυτοκινήτου και έχει ανάγκη να κινηθεί. Συνιστάται να κατεβάζετε και να ανεβάζετε το παιδί από την πλευρά του πεζοδρομίου.
- Σε περίπτωση που το όχημα έχει παραμείνει ακίνητο κάτω από τον ήλιο, πριν βάλετε το παιδί στο παιδικό κάθισμα, βεβαιωθείτε ότι τα διάφορα μέρη, κυρίως τα μεταλλικά δεν έχουν υπερθερμανθεί: Σε αυτήν την περίπτωση αφήστε τα να κρυώσουν πριν βάλετε το παιδί για να αποφύγετε τον κίνδυνο εγκαύματος.
- ΜΗΝ χρησιμοποιείτε το προϊόν για περίοδο μεγαλύτερη από 10 χρόνια. Μετά από αυτή την περίοδο οι αλλοιώσεις των υλικών (π.χ.

λόγω έκθεσης στο ηλιακό φως) μπορεί να μειώσουν την αποτελεσματικότητα του προϊόντος.

- Η εταιρία Artsana δεν φέρει καμία ευθύνη για ακατάλληλη χρήση του προϊόντος και για χρήση που δεν τηρεί αυτές τις οδηγίες.



ΛΙΣΤΑ ΕΞΑΡΤΗΜΑΤΩΝ (Εικ. 2)

- A. Χερούλι ρύθμισης προσκεφάλου
- B. Προσκέφαλο
- C. Οδηγοί διαγώνιων ζωνών
- D. Βραχιόνες
- E. Κουμπί αφαίρεσης μπράτσων
- F. Δείκτες συνδέσμων Isofix
- G. Λουράκι απελευθέρωσης συνδέσμων Isofix
- H. Σύνδεσμοι Isofix
- I. Οδηγός ζωνών μέσης
- J. Λεβιές εξαγωγής και αποσύνδεσης συνδέσμων Isofix
- K. Ιμάντας ρύθμισης συνδετήρων Isofix
- L. Μοχλός ανάκλισης
- M. Safe pad
- N. Ρυθμιστής ζώνης ασφαλείας

ΣΩΣΤΗ ΘΕΣΗ ΣΤΟ ΟΧΗΜΑ

100-150 cm:

Αυτό είναι ένα προηγμένο σύστημα πρόσδεσης παιδιών ταξινομημένο ως ανύψωση «i-Size». Έχει εγκριθεί σύμφωνα με τον Κανονισμό αρ.129/03 για χρήση σε καθίσματα αυτοκινήτων «συμβατά με συστήματα i-Size», όπως αναφέρεται στο εγχειρίδιο χρήστη αυτοκινήτου από τον κατασκευαστή. Σε περίπτωση αμφιβολιών, απευθυνθείτε στον κατασκευαστή του συστήματος πρόσδεσης παιδιών ή στον προμηθευτή σας. Εάν το όχημα δεν έχει θέση καθίσματος i-Size, ελέγξτε τη λίστα συμβατότητας αυτοκινήτου που είναι διαθέσιμη μέσω του κωδικού QR στην ετικέτα εγκατάστασης του προϊόντος και στο τέλος αυτού του εγχειριδίου. Όταν χρησιμοποιείται για παιδιά ύψους μεταξύ 135 cm και 150 cm, το Quizy i-Size μπορεί να μην είναι κατάλληλο για όλα τα αυτοκίνητα, κυρίως σε περίπτωση αυτοκινήτων με χαμηλή οροφή στα πλαϊνά.

ΕΓΚΑΤΑΣΤΑΣΗ

100-150 cm	Σύνδεσμοι Isofix + ζώνη 3 σημείων του αυτοκινήτου	
100-150 cm	Μόνο ζώνη 3 σημείων του αυτοκινήτου	

1. Εγκατάσταση με συνδέσμους Isofix και ζώνη ασφαλείας 3 σημείων αυτοκινήτου (βλ. εικόνες από τον αριθμό 4 έως 25)

ΣΗΜΕΙΑ ΠΡΟΣΟΧΗΣ

a) Το κάθισμα πρέπει να τοποθετηθεί με την πλάτη. Η χρήση χωρίς

την πλάτη δεν εγκρίνεται. (Εικ. 3)

- β) Το κάθισμα του αυτοκινήτου πρέπει να διαθέτει ζώνη ασφαλείας 3 σημείων, στατική ή με σύστημα περιτύλιξης, εγκεκριμένη βάσει του Κανονισμού UN/ECE N°16 ή άλλων ισοδύναμων προτύπων (Εικ. 4).
- γ) Μην τοποθετείτε ποτέ το παιδικό κάθισμα με ζώνη του αυτοκινήτου δύο σημείων αγκίστρωσης (Εικ. 5).
- δ) Βεβαιωθείτε ότι το κοιλιακό τμήμα της ζώνης του αυτοκινήτου ακουμπά σωστά στη λεκάνη του παιδιού.
- ε) Σε περίπτωση χρήσης σε οχήματα που είναι εξοπλισμένα με πίσω ζώνες ασφαλείας με ενσωματωμένο αερόσακο (φουσκωτές ζώνες), η αλληλεπίδραση μεταξύ του διογκούμενου τμήματος της ζώνης του οχήματος με το σύστημα συγκράτησης για παιδιά μπορεί να οδηγήσει σε σοβαρό τραυματισμό ή θάνατο. Ακολουθήστε το εγχειρίδιο οδηγιών του κατασκευαστή του αυτοκινήτου για τη χρήση του παιδικού καθίσματος σε οχήματα με πίσω ζώνες ασφαλείας με ενσωματωμένο αερόσακο (φουσκωτές ζώνες).
- στ) Το παιδικό κάθισμα μπορεί να τοποθετηθεί επάνω στο κάθισμα του συνοδηγού ή επάνω σε ένα οποιοδήποτε πίσω κάθισμα αρκεί να διαθέτει διαθέτει σύστημα Isofix. Μην χρησιμοποιείτε ποτέ αυτό το παιδικό κάθισμα σε καθίσματα αυτοκινήτου με κατεύθυνση προς τα πλάγια ή προς το πίσω μέρος του αυτοκινήτου (Εικ. 6).
- ζ) Βεβαιωθείτε ότι η αγκράφα της ζώνης τριών σημείων του αυτοκινήτου δεν βρίσκεται πολύ ψηλά. Σε αντίθετη περίπτωση, εγκαταστήστε το παιδικό κάθισμα σε ένα άλλο κάθισμα του αυτοκινήτου.

2. Εγκατάσταση με τις ζώνη 3 σημείων του αυτοκινήτου (βλ. εικόνες από τον αρ. 26 έως 34)

ΣΗΜΕΙΑ ΠΡΟΣΟΧΗΣ

- α) Το κάθισμα πρέπει να τοποθετηθεί με την πλάτη. Η χρήση χωρίς

την πλάτη δεν εγκρίνεται. (Εικ. 3)

- β) Το κάθισμα του αυτοκινήτου πρέπει να διαθέτει ζώνη ασφαλείας 3 σημείων, στατική ή με σύστημα περιτύλιξης, εγκεκριμένη βάσει του Κανονισμού UN/ECE N°16 ή άλλων ισοδύναμων προτύπων (Εικ. 26).
- γ) Μην τοποθετείτε ποτέ το παιδικό κάθισμα με ζώνη του αυτοκινήτου δύο σημείων αγκίστρωσης (Εικ. 27).
- δ) Βεβαιωθείτε ότι το κοιλιακό τμήμα της ζώνης του αυτοκινήτου ακουμπά σωστά στη λεκάνη του παιδιού.
- ε) Σε περίπτωση χρήσης σε οχήματα που είναι εξοπλισμένα με πίσω ζώνες ασφαλείας με ενσωματωμένο αερόσακο (φουσκωτές ζώνες), η αλληλεπίδραση μεταξύ του διογκούμενου τμήματος της ζώνης του οχήματος με το σύστημα συγκράτησης για παιδιά μπορεί να οδηγήσει σε σοβαρό τραυματισμό ή θάνατο. Ακολουθήστε το εγχειρίδιο οδηγιών του κατασκευαστή του αυτοκινήτου για τη χρήση του παιδικού καθίσματος σε οχήματα με πίσω ζώνες ασφαλείας με ενσωματωμένο αερόσακο (φουσκωτές ζώνες).
- στ) Το παιδικό κάθισμα μπορεί να τοποθετηθεί επάνω στο κάθισμα του συνοδηγού ή επάνω σε ένα οποιοδήποτε πίσω κάθισμα. Μην χρησιμοποιείτε ποτέ αυτό το παιδικό κάθισμα σε καθίσματα αυτοκινήτου με κατεύθυνση προς τα πλάγια ή αντίθετα στην κατεύθυνση κίνησης (Εικ. 28).
- ζ) Βεβαιωθείτε ότι η αγκράφα της ζώνης τριών σημείων του αυτοκινήτου δεν βρίσκεται πολύ ψηλά. Σε αντίθετη περίπτωση, εγκαταστήστε το παιδικό κάθισμα σε ένα άλλο κάθισμα του αυτοκινήτου.



ΚΑΘΑΡΙΣΜΟΣ ΤΟΥ ΥΦΑΣΜΑΤΟΣ

Η εξωτερική επένδυση του παιδικού καθίσματος αφαιρείται εντελώς και πλένεται στο χέρι ή στο πλυντήριο στους 30 °C ενώ ο μειωτήρας πλένεται αποκλειστικά και μόνο στο χέρι. Για το πλύσιμο, ακολουθή-

στε τις οδηγίες που αναγράφονται στην ετικέτα του υφάσματος, η οποία φέρει τα ακόλουθα σύμβολα:



Πλύσιμο στο χέρι



Πλύσιμο στο πλυντήριο στους 30 °C



Μην χρησιμοποιείτε χλωρίνη



Μη στεγνώνετε στο στεγνωτήρα



Μην το σιδερώνετε



Μην κάνετε στεγνό καθάρισμα

Μη χρησιμοποιείτε ποτέ απορρυπαντικά που χαράζουν. Μη στύβετε την επένδυση στο πλυντήριο και απλώστε την για να στεγνώσει χωρίς να την στύψετε με το χέρι.

Η επένδυση μπορεί να αντικατασταθεί μόνο με μια άλλη εγκεκριμένη από τον κατασκευαστή, καθότι αποτελεί αναπόσπαστο τμήμα του παιδικού καθίσματος και επομένως στοιχείο ασφάλειας.

ΠΡΟΣΟΧΗ! Το παιδικό κάθισμα δεν πρέπει να χρησιμοποιείται ποτέ χωρίς την επένδυση, για να μην τίθεται σε κίνδυνο η ασφάλεια του παιδιού.

Για την αφαίρεση του υφάσματος προχωρήστε με τον ακόλουθο τρόπο:

Υφασμάτινη επένδυση

- Αποσυνδέστε τα ελαστικά που είναι τοποθετημένα κάτω από τη βάση του καθίσματος στη μπροστινή πλευρά.
- Αποσυνδέστε τα ελαστικά που βρίσκονται πίσω από τη βάση του καθίσματος.

- Τραβήξτε έξω τις πλαστικές γλωττίδες από τα πλαϊνά της βάσης του καθίσματος.
- Τραβήξτε έξω την επένδυση.

Προσκέφαλο

- Αποσυνδέστε τα λάστιχα που βρίσκονται πίσω από την πλάτη στο επάνω μέρος.
- Αποσυνδέστε τα λάστιχα που βρίσκονται πίσω από την πλάτη στο κάτω μέρος.
- Αφαιρέστε την πλαστική γλωττίδα που βρίσκεται πίσω από το προσκέφαλο.
- Τραβήξτε έξω το προσκέφαλο.

ΚΑΘΑΡΙΣΜΟΣ ΤΩΝ ΠΛΑΣΤΙΚΩΝ ΚΑΙ ΜΕΤΑΛΛΙΚΩΝ ΤΜΗΜΑΤΩΝ

Για τον καθαρισμό των πλαστικών ή των βερνικωμένων μεταλλικών τμημάτων, χρησιμοποιείτε μόνο ένα υγρό πανί. Μη χρησιμοποιείτε ποτέ διαλυτικά ή απορρυπαντικά που χαράζουν.

Τα κινητά τμήματα του παιδικού καθίσματος δεν πρέπει, για κανένα λόγο, να λιπαίνονται.

ΕΛΕΓΧΟΣ ΑΚΕΡΑΙΟΤΗΤΑΣ ΤΩΝ ΕΞΑΡΤΗΜΑΤΩΝ

Συνιστάται να ελέγχετε τακτικά την ακεραιότητα και τη κατάσταση φθοράς των ακόλουθων εξαρτημάτων:

- Υφασμάτινη Επένδυση: βεβαιωθείτε ότι δεν προεξέχουν ή βγαίνουν στοιχεία της εσωτερικής γέμισης. Βεβαιωθείτε για την ακεραιότητα των ραφών.
- Ζώνες: ελέγξτε ότι δεν έχει ξηλωθεί το ύφασμα με εμφανή μείωση του πάχους στο ύψος της ταινίας ρύθμισης.
- Πλαστικά: βεβαιωθείτε για την ακεραιότητα όλων των πλαστικών τμημάτων που δεν θα πρέπει να παρουσιάζουν εμφανή ίχνη ζημιάς ή αποχρωματισμού.

ΔΙΑΤΗΡΗΣΗ ΤΟΥ ΠΡΟΪΟΝΤΟΣ

Όταν δεν είναι τοποθετημένο στο αυτοκίνητο το παιδικό κάθισμα,

συνιστάται να φυλάσσεται σε χώρο ξηρό, μακριά από πηγές θερμότητας και από σκόνη, υγρασία και άμεσο ηλιακό φως.

ΑΠΟΡΡΙΨΗ ΤΟΥ ΠΡΟΪΟΝΤΟΣ

Όταν το παιδικό κάθισμα δεν χρησιμοποιείται πλέον πρέπει να απορρίπτεται. Για λόγους σεβασμού προς το περιβάλλον, χρησιμοποιήστε τους ειδικούς κάδους ανακύκλωσης, σύμφωνα με τους ισχύοντες κανονισμούς στη χώρα σας.

ΕΓΓΥΗΣΗ

Το προϊόν είναι εγγυημένο για τυχόν έλλειψη συμμόρφωσης υπό κανονικές συνθήκες χρήσης σύμφωνα με τις οδηγίες χρήσης. Συνεπώς, η εγγύηση δεν θα ισχύει, αν οι ζημιές οφείλονται σε ακατάλληλη χρήση, φθορά ή τυχαία γεγονότα. Για ελαττώματα συμμόρφωσης κατά τη διάρκεια της εγγύησης, ανατρέξτε στις ειδικές διατάξεις των εθνικών κανονισμών που ισχύουν στη χώρα αγοράς, όπου ισχύουν.

QUIZY i-SIZE (100-150 cm)

Bu oto koltuğu, ECE R 129/03 uyarınca aşağıdaki ölçülere sahip çocukların taşınması için tip onaylıdır:

- Boyu 100 ila 150 cm arasında (Şek.1) (i-SIZE Yükseltici Koltuk);
 - Yaş: 3 ila yaklaşık 12 yaş;
 - Yalnızca yola bakan konumda kullanım

KULLANIM TALİMATLARI

ÜRÜNÜ KULLANIRKEN RİSKLERİ ÖNLEMELİK İÇİN, OTO KOLTUĞUNU TAKMADAN ÖNCE KULLANIM KILAVUZUNUN TAMAMINI DİKKATLE OKUYUNUZ VE KİTAPÇIĞI İLERİDE BAŞVURMAK ÜZERE SAKLAYINIZ.

UYARILAR

- Kullanmaya başlamadan önce ürünün tüm plastik poşetleri ve ambalaj malzemelerini çıkarıp atınız ve bunları çocukların ulaşamayacakları yerlerde saklayınız. Lütfen bunları geçerli kanunlara uygun olarak ayrılmış atık şeklinde bertaraf ediniz.
- Her ülke çocukların araçta taşınmaları konusunda farklı güvenlik kanunları ve yönetmeliklerine sahiptir, bu nedenle daha fazla bilgi için yerel idarelerle iletişime geçilmesi önerilir.
- Talimatları okumadan kimsenin ürünü kullanmasına izin vermeyiniz. Bu kılavuzu ileride başvurmak üzere saklayınız.
- Ürün yalnızca bir Oto Koltuğu olarak kullanılmak üzere tasarlanmıştır, bu nedenle evde kullanıma uygun değildir.
- Araçtaki tüm yolcuların, bir acil durum halinde çocuğun oto koltuğundan nasıl çıkarıldığını bildiğinden emin olunuz.
- Seyahat esnasında çocuk oto koltuğunda ya da çocuğunuz için her-

hangi bir düzenleme yapmanız gerekirse, aracınızı güvenli bir yerde durdurunuz.

- Çocuğunuzun araç emniyet kemerinin tokasını açmadığını veya oto koltuğu ya da parçalarına müdahale etmediğini zaman zaman kontrol ediniz.
- Çocuğu sabitleyen kemerin karın kısımlarının, bir darbe anında karın üzerine baskı yapmayacak şekilde pelvik bölge üzerinde sıkıca durduğundan emin olun.
- Çocukların oto koltuğunun bileşenleri veya parçaları ile oynamalarına izin vermeyiniz.
- Çocuk oto koltuğu kullanılmadığı zamanlarda, arabanın koltuğuna takılı bırakılmalı veya koltuğun eğim ayarlaması kolu tamamen çocuk oto koltuğunun alt kısmına girmiş şekilde bagaja koyulmalıdır. Aslında, sabitlenmemiş oto koltuğu, bir kaza durumunda veya ani fren yapılması halinde yolcular için tehlike oluşturabilir.
- Çocuk oto koltuğunda yapılan tüm ayarlamalar yalnızca bir yetişkin tarafından gerçekleştirilmelidir.
- Bu talimatlara dikkatle uyulmadığı takdirde, yalnızca kazalarda değil, diğer durumlarda da (ani fren vb.) çocuğunuzun ciddi şekilde yaralanma riski artmaktadır.
- Kaza durumunda hiçbir oto koltuğu çocuğunuzun güvenliğini tam olarak sağlayamaz, ancak doğru monte edilmiş olması halinde, bu ürünün kullanılması ciddi şekilde yaralanma veya ölüm riskini azaltır.
- Doğru şekilde takılmış çocuk oto koltuğunu, kısa yolculuklar da dahil olmak üzere, daima kullanınız. Yukarıda bahsedilen kurala uymadığınız takdirde, çocuğunuzun güvenliği tehlikeye girer. Özellikle çocuk oto koltuğunun kemerinin doğru şekilde gerilmiş, kıvrılıp bükülmemiş ve doğru konumda olduğundan emin olunuz.
- Araçtaki bütün yolcuların gerek kendi güvenlikleri açısından gerekse yolculuk sırasında, kaza veya ani fren yapma durumunda çocuğun yaralanmasına neden olabileceklerinden, emniyet kemerlerini bağladıklarından emin olunuz.
- Araç koltuklarının (katlanabilir, yatırılabilir ya da döndürülebilir) tam

olarak sabitlenmiş olduğundan emin olunuz.

- Araba koltuğunun başlığının, çocuk oto koltuğunun başlık kısmına engel oluşturmadığını kontrol ediniz: ileri itmeyiniz. Bunun gerçekleşmesi halinde, çocuk oto koltuğunun üzerine takılı olduğu araç koltuğunun başlığını çıkarınız ve bunu, arka cam önüne koymamaya dikkat ediniz.
- Oto koltuğunu (baş desteği ve sırt desteği) ayarlarken, oto koltuğunun hareketli parçalarının çocuğun gövdesine temas etmediğinden emin olunuz.
- Küçük de olsa, bir kazanın ardından çocuk oto koltuğunun değiştirilmesi gerekir, çünkü çıplak gözle görülemeyecek şekilde de olsa hasar görmüş olabilir.
- İkinci el çocuk oto koltuklarını kullanmayınız: çıplak gözle görülemeyecek ancak ürünün güvenliğini tehlikeye atabilecek şekilde hasar görmüş olabilir.
- Hasarlı, deforme olmuş ya da aşırı derecede yıpranmış veya herhangi bir parçası eksik olan bir oto koltuğunu kullanmayın, çünkü orijinal güvenlik özelliklerini yitirmiş olabilir.
- Etiket ve logoları üründen sökmeyiniz.
- Kılıf; çocuk oto koltuğunun bütünleşik bir parçası olduğundan, yalnızca üretici tarafından onaylanmış bir başka kılıfla değiştirilebilir. Çocuğun güvenliğini tehlikeye atmamak için çocuk oto koltuğunu kesinlikle kumaş kılıfı olmadan kullanmayınız.
- Kemerin kesik veya taraz bulundurulması halinde çocuk oto koltuğu değiştirilmelidir.
- Bu üründe, üreticinin onayı alınmadan hiçbir şekilde değişiklik yapılmamalıdır. Çocuk oto koltuğuna üretici tarafından temin edilmemiş ya da onaylanmamış ve çocuk oto koltuğu için tasarlanmamış aksesuar, yedek parça veya bileşenleri takmayınız.
- Çocuk oto koltuğunu araç koltuğundan uzaklaştıracak ya da çocuğu çocuk oto koltuğundan uzaklaştıracak yastık, battaniye vb. hiçbir şey

kullanmayınız: kaza durumunda, çocuk oto koltuğu işlevini doğru şekilde yapamayabilir.

- Çocuk oto koltuğu ile araç koltuğu arasında ya da çocuk oto koltuğu ile araç kapısı arasında hiç bir nesnenin bulunmadığından emin olunuz.
- Aracın arka camının ön kısmında gevşek, sabitlenmemiş nesnelere veya bavul taşımayınız: bir kaza ya da ani fren durumunda yolcuları yaralayabilir.
- Çocuğunuzu araç içerisinde asla yalnız bırakmayınız, tehlikeli olabilir!
- Oto koltuğunda aynı anda birden fazla çocuk taşımayınız.
- Seyahat esnasında çocuğunuzu özellikle lolipop, çubuk dondurma ya da çubuklu başka gıdalar olmak üzere yiyecek vermekten kaçınınız. Bunlar, kaza veya ani fren durumunda çocuğun yaralanmasına neden olabilir.
- Uzun yolculuklarda sık sık mola veriniz: çocuk oto koltuğunda otururken çocuklar kolayca yorulur ve dolaşma ihtiyacı duyar. Çocukların oto koltuğundan inmesi ve koltuğa oturması sırasında kaldırım tarafının kullanılması tavsiye edilir.
- Araç güneş altında bırakılmışsa, çocuk oto koltuğunun farklı parçalarının aşırı sıcak olmadığını kontrol ediniz: ısınmış olması durumunda yanıkları önlemek için çocuğu oturtmadan önce soğumasını bekleyiniz.
- Ürünü 10 yıldan daha uzun bir süre KULLANMAYINIZ. Bu süre geçtikten sonra, malzemelerde meydana gelecek değişiklikler (örn. güneş ışığına maruz kalma nedeniyle) ürünün etkililiğini azaltabilir veya bozabilir.
- Artsana, ürünün uygun olmayan kullanımından ya da ürünün bu talimatlarda belirtilmeyen türde kullanımından kaynaklanabilecek zararlardan sorumlu değildir.



Bileşenlerin listesi (Şek. 2)

A. Baş desteği ayarlama tutacağı

- B. Baş desteği
- C. Çapraz kemer kılavuzu
- D. Kolçaklar
- E. Kolçak sökme düğmesi
- F. Isofix bağlantı parçası göstergeleri
- G. Isofix bağlantı parçası serbest bırakma kayışı
- H. Isofix bağlantı parçaları
- I. Karın bölgesi kemer kılavuzu
- J. Isofix bağlantı parçası çıkarma ve serbest bırakma kolu
- K. Isofix bağlantı parçası ayar kayışı
- L. Yatırma kolu
- M. Safe pad
- N. Kemer Konumlandırıcısı

ARAÇ İÇİNE DOĞRU YERLEŞİM

100-150 cm:

Bu, bir "i-Size" booster (yükseletici) olarak sınıflandırılan gelişmiş bir çocuk sabitleme sistemidir. Araç kullanım kılavuzunda araç üreticisi tarafından belirtildiği şekilde, araçlarda "i-Size uyumlu" koltuklarda kullanımı 129/03 no'lu yönetmelik kapsamında onaylanmıştır. Şüphe durumunda, çocuk sabitleme donanımının üreticisi veya araç üreticisine danışınız. Araçta bir i-Size koltuk yoksa, ürün montaj etiketindeki QR kodu aracılığıyla ulaşılabilen ve bu kılavuzun sonunda bulunan araç uyumluluk listesine bakınız. 135 cm ila 150 cm boy aralığındaki çocuklar için kullanıldığında, Quizy i-Size tüm araçlara, özellikle cam kenarlarında tavanı alçak olan arabalara uygun olmayabilir.

MONTAJ

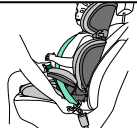
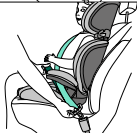
100-150 cm	Isofix bağlantı parçaları + aracın 3 noktadan sabitlenen emniyet kemeri	
100-150 cm	Yalnızca aracın 3 noktadan sabitlenen emniyet kemeri	

1. Isofix bağlantı parçaları ve aracın 3 noktadan sabitlenen emniyet kemeri ile kurulum (4 ila 25 numaralı resimlere bakın)

ODAK ALANLARI

- a) Oto koltuğu, sırt desteği ile kurulmalıdır. Sırt desteği olmaksızın kullanımı onaylanmamıştır. (Şek. 3)
- b) Araç koltuğu, UN/ECE Yönetmeliği No.16 veya diğer eşdeğer standartlar uyarınca onaylı, statik veya geri sarılabilen, 3 noktadan sabitlenen emniyet kemerleriyle teçhiz edilmiş olmalıdır (Şek. 4).
- c) Oto koltuğunu sadece 2 noktadan sabitlenen emniyet kemeriyle donatılmış bir araç koltuğuna kesinlikle takmayınız (Şek. 5).
- d) Araç emniyet kemerinin karın kısmının çocuğun beli üzerinde doğru şekilde durduğundan emin olunuz.
- e) Entegre hava yastıklarına sahip arka araç emniyet kemerleri (şişirilebilir emniyet kemerleri) ile donatılmış olan bir araçta kullanılıyor ise, emniyet kemerinin şişirilebilir kısmı ile bu çocuk sabitleme sistemi arasındaki etkileşim ciddi yaralanma veya ölüme neden olabilir. Oto koltuğunu entegre hava yastıklı arka araç emniyet kemeri

(şişirilebilir emniyet kemerleri) ile donatılmış araçlarda kullanırken, araba üreticisinin kullanım kılavuzuna uyun.

- f) Oto koltuğu, bir Isofix sistemi ile donatılmış oldukları sürece arka koltuklardan herhangi birine veya ön yolcu koltuğuna takılabilir. Bu Çocuk oto koltuğunu, kesinlikle arkası arabanın herhangi bir koltuğuna bakacak şekilde kullanmayınız (Şek. 6).
- g) Aracın üç noktadan sabitlenen emniyet kemerinin tokasının çok yukarıda olmadığını kontrol ediniz. Aksi takdirde, oto koltuğunu araçtaki farklı bir koltuğa takmayı deneyiniz.

2. Aracın 3 noktadan sabitlenen emniyet kemeri ile kurulum (26 ila 34 numaralı resimlere bakın)

ODAK ALANLARI

- a) Oto koltuğu, sırt desteği ile kurulmalıdır. Sırt desteği olmaksızın kullanımı onaylanmamıştır. (Şek. 3)
- b) Araç koltuğu, UN/ECE Yönetmeliği No.16 veya diğer eşdeğer standartlar uyarınca onaylı, statik veya geri sarılabilen, 3 noktadan sabitlenen emniyet kemerleriyle teçhiz edilmiş olmalıdır (Şek. 26).
- c) Oto koltuğunu sadece 2 noktadan sabitlenen emniyet kemeriyle donatılmış bir araç koltuğuna kesinlikle takmayınız (Şek. 27).
- d) Araç emniyet kemerinin karın kısmının çocuğun beli üzerinde doğru şekilde durduğundan emin olunuz.
- e) Entegre hava yastıklarına sahip arka araç emniyet kemerleri (şişirilebilir emniyet kemerleri) ile donatılmış olan bir araçta kullanılıyorsa, emniyet kemerinin şişirilebilir kısmı ile bu çocuk sabitleme sistemi arasındaki etkileşim ciddi yaralanma veya ölüme neden olabilir. Oto koltuğunu entegre hava yastıklı arka araç emniyet kemeri (şişirilebilir emniyet kemerleri) ile donatılmış araçlarda kullanırken, araba üreticisinin kullanım kılavuzuna uyun.

f) Oto koltuğu, ön yolcu koltuğuna veya arka koltuklardan herhangi birine takılabilir. Bu çocuk oto koltuğunu asla yana dönük ya da sürücü koltuğu yönünün aksi yöndeki araç koltuklarının üzerinde kullanmayınız (Şekil 28).

g) Aracın üç noktadan sabitlenen emniyet kemerinin tokasının çok yukarıda olmadığını kontrol ediniz. Aksi takdirde, oto koltuğunu araçtaki farklı bir koltuğa takmayı deneyiniz.



KUMAŞ KILIFIN TEMİZLİĞİ

Çocuk oto koltuğunun kumaş kılıfı çıkarılarak elde ya da çamaşır makinesinde 30°C'de yıkanabilir, küçültücü milder ise yalnızca elde yıkanabilir. Yıkama sırasında, lütfen aşağıdaki yıkama sembollerini gösteren kumaş etiketi üzerindeki temizlik talimatlarına uyunuz:



Elde yıkayın



Çamaşır makinesinde 30°C'de yıkanabilir.



Ağartıcı kullanmayınız



Kurutma makinesinde kurutmayınız



Ütülemeyiniz



Kuru temizlemeye vermeyiniz

Asla aşındırıcı deterjan ya da çözücü madde kullanmayınız. Kumaş kılıfı kurutma makinesinde kurutmayınız ve sıkmadan kurumaya bırakınız.

Çocuk oto koltuğunun bir parçası ve dolayısıyla bir güvenlik elemanı olduğundan, kumaş kılıf yalnızca üretici tarafından onaylanan bir diğer kılıf ile değiştirilmelidir.

UYARI! Çocuğun güvenliğini tehlikeye atmamak için çocuk oto koltuğunu kesinlikle kumaş kılıfı olmadan kullanmayınız.

Kumaş kılıfı çıkarmak için aşağıdaki talimatları izleyiniz:

Kılıf

- Öndeki oturma alanının altında bulunan elastik bantları çıkarın;
- Oturma alanının arkasında bulunan elastik bantları çıkarın;
- Koltuğun her iki yanında bulunan plastik tırnakları serbest bırakın;
- Kılıfı çekip çıkarınız.

Baş desteği

- Üst kısımda sırt desteğinin arkasında bulunan elastik bantları çıkarın;
- Üst kısımda sırt desteğinin arkasında bulunan elastik bantları çıkarın;
- Baş desteğinin arkasında bulunan plastik tırnağı serbest bırakın;
- Baş desteğini çekip çıkarınız.

PLASTİK VE METAL KISIMLARIN TEMİZLİĞİ

Plastik ve boyalı metal kısımları yalnızca nemli bir bezle temizleyiniz. Asla aşındırıcı deterjan ya da çözücü madde kullanmayınız. Çocuk oto koltuğunun hareketli kısımları yağlanmamalıdır.

PARÇALARIN DURUMUNUN KONTROLÜ

Hasarlı veya aşınmış olmadıklarından emin olmak amacıyla, aşağıdaki parçaların durumunun düzenli olarak kontrol edilmesi önerilir:

- Kumaş kılıf: dolgu malzemesinin dikişlerden dışarı taşmadığını kontrol ediniz. Dikişlerin durumunu kontrol ediniz: daima sağlam ve hasarsız olmaları gerekmektedir.
- Kemer şeritleri: kumaş kılıfın yıpranmadığını ve emniyet kemerlerinin ayar şeridine.
- Plastik parçalar: plastik parçaların aşınmış, hasarlı veya solmuş olma-

diğini kontrol ediniz.

ÜRÜNÜN SAKLANMASI

Arabaya takılmadığı zaman, çocuk oto koltuğunun kuru bir yerde, ısı kaynaklarından uzakta ve tozdan, nemden ve doğrudan güneş ışığından korunarak saklanması önerilir.

ÜRÜNÜN ELDEN ÇIKARILMASI

Çocuk oto koltuğu, orijinal güvenlik standartlarına uygunluğunu kaybettiğinde, koltuğu kullanmayı bırakınız ve uygun bir toplama noktasında bertaraf ediniz. Çocuk oto koltuğunu daima kullanıldığı ülkede belirlenmiş olan talimat ve düzenlemelere uygun olarak bertaraf ediniz.

GARANTİ

Ürün, talimatlarda belirtildiği üzere, normal kullanımda her türlü uygunsuzluğa karşı garantilidir. Bu nedenle garanti, hatalı kullanım, aşınma veya kazara meydana gelen olaylardan kaynaklanan hasar durumunda geçerli değildir. Uygunluğa ilişkin kusurlara dair garantinin süresi için mümkün olduğu durumlarda lütfen satın alınan ülkede geçerli ulusal kanunların özel hükümlerine bakınız.

QUIZY i-SIZE (100-150 cm)

Ova autosjedalica homologirana je u skladu s odredbama uredbe ECE R 129/03 za prijevoz djece:

- Visine između 100 i 150 cm (sl.1) (i-SIZE Booster Seat);
 - Za dob: od 3 do otprilike 12 godina;
 - Samo u smjeru vožnje.

UPUTE ZA UPORABU

PRIJE POSTAVLJANJA AUTOSJEDALICE PAŽLJIVO I U CIJELOSTI PROČITAJTE OVAJ PRIRUČNIK S UPUTAMA KAKO BISTE IZBJEGLI OPASNOSTI PRI UPORABI I ČUVAJTE GA ZA BUDUĆE POTREBE.

UPOZORENJA

- Prije uporabe skinite i uklonite moguće plastične vrećice i sve dijelove koji čine ambalažu proizvoda ili ih u svakom slučaju držite daleko od dohvata djece. Preporučujemo da te elemente odložite odvojeno, sukladno važećim zakonima.
- Svaka zemlja ima svoje zakone i različite uredbe o sigurnosti prijevoza djece u automobilu, stoga savjetujemo da se za više informacija obratite lokalnim vlastima.
- Izbjegavajte da proizvod koristi osoba koja nije pročitala upute i čuvajte ovaj priručnik za buduću uporabu.
- Proizvod je namijenjen isključivo za uporabu kao autosjedalica u automobilu i nije namijenjen kućnoj uporabi.
- Preporučujemo da sve putnike obavijestite o načinu oslobađanja djeteta u slučaju opasnosti.
- Za vrijeme vožnje, prije nego što izvršite podešavanja na autosjeda-

lici ili na djetetu, zaustavite vozilo na sigurnom mjestu.

- Povremeno provjeravajte da dijete nije otvorilo kopču za spajanje sigurnosnog pojasa te da se ne igra autosjedalicom i njezinim dijelovima.
- Uvjerite se da su dijelovi sigurnosnog pojasa, koji idu preko trbuha i drže dijete, pravilno oslonjeni na zdjelicu tako da obuhvaćaju dijete, a ne pritišću trbuh u slučaju sudara.
- Izbjegavajte da se druga djeca igraju komponentama i dijelovima autosjedalice.
- Kad ne prevozite dijete, autosjedalicu trebate ipak ostaviti zakačenu u vozilu ili je trebate spremiti u prtljažnik. Ako autosjedalica nije zakačena, može predstavljati opasnost za putnike u slučaju nesreće ili naglog kočenja.
- Autosjedalicu treba podesiti isključivo odrasla osoba.
- Rizik od ozbiljnih ozljeda djeteta - ne samo u slučaju prometne nesreće nego i u drugim okolnostima (npr. naglo kočenje itd.) - povećava se ako se strogo ne pridržavate uputa navedenih u ovom priručniku.
- Potpunu sigurnost djeteta u slučaju nesreće ne može jamčiti niti jedna autosjedalica, ali uporaba ovog proizvoda smanjuje rizik od teških ozljeda ili smrti.
- Uvijek upotrebljavajte autosjedalicu, pravilno postavljenu, čak i za kratka putovanja. U suprotnom će sigurnost djeteta biti ugrožena. Posebice provjerite jesu li pojasevi prikladno zategnuti, te da nisu zapetljani ili neispravno postavljeni.
- Provjerite koriste li svi putnici u vozilu vlastiti sigurnosni pojas, kako zbog vlastite sigurnosti tako i da za vrijeme putovanja - u slučaju nesreće ili naglog kočenja - ne bi ozlijedili dijete.
- Provjerite jesu li sjedala vozila (preklapna, s nagibnim položajima ili okretna sjedala) dobro pričvršćena.
- Provjerite da naslon za glavu sjedala ne smeta naslonu za glavu autosjedalice: ne smije ga gurati prema naprijed. Ako do toga dolazi, skinite naslon za glavu sa sjedala u automobilu na koje ćete postaviti autosjedalicu, pazite da ga ne stavite na policu prtljažnika.
- Prilikom podešavanja (naslona za glavu i naslona za leđa), uvjerite se

da pomični dijelovi autosjedaice ne dolaze u dodir s tijelom djeteta.

- Nakon čak i lakše prometne nesreće autosjedaicu treba zamijeniti jer je ona možda zadobila oštećenja koja nije uvijek moguće vidjeti golim okom.
- Nemojte koristiti rabljene autosjedaice: njihova konstrukcija bi mogla biti oštećena, a da se to ne vidi golim okom, a i sigurnost koju ona pružaju bi mogla biti ugrožena.
- Nemojte rabiti autosjedaicu ako je oštećena, deformirana, prekomjerno istrošena ili nedostaje bilo koji njezin dio: moguće je da je izgubilo izvorna sigurnosna obilježja.
- Ne skidajte etikete i oznake s proizvoda.
- Navlaku smijete zamijeniti isključivo navlakom koju je odobrio proizvođač, jer ona predstavlja sastavni dio autosjedaice. Autosjedaicu se ne smije nikad koristiti bez navlake, kako se ne bi ugrozila sigurnost djeteta.
- Autosjedaica više nije uporabljiva ako na pojasu ima posjekotina ili se isti pohabao.
- Nemojte provoditi nikakve izmjene niti dodavanja na proizvodu bez odobrenja proizvođača. Nije dopuštena ugradnja opreme, rezervnih dijelova niti sastavnih dijelova koje proizvođač sjedaice ne isporučiti i ne odobri.
- Nemojte upotrebljavati nikakve umetke, kao npr. jastuke ili pokrivače, kako biste podigli autosjedaicu od sjedala u vozilu ili dijete od autosjedaice: u slučaju prometne nesreće autosjedaica možda neće ispravno funkcionirati.
- Provjerite da između autosjedaice i automobilskog sjedala ili autosjedaice i vrata nema nikakvih predmeta.
- Provjerite da se ne prevoze predmeti ili prtljaga koji nisu sigurno pričvršćeni ili namješteni, pogotovo na polici prtljažnika vozila: u slučaju nesreće ili naglog kočenja mogli bi ozlijediti putnike.
- Nemojte nikada ostavljati dijete samo u automobilu, to može biti

opasno!

- Nemojte voziti više od jednog djeteta istovremeno u autosjedaici.
- Izbjegavajte davati djetetu hranu tijekom putovanja, a naročito lizalice, sladolede ili drugu hranu na štapiću. U slučaju prometne nesreće ili naglog kočenja, moglo bi se ozlijediti.
- Za vrijeme dugih putovanja savjetujemo često zaustavljanje: dijete se lako umara u autosjedaici i ima potrebu za kretanjem. Savjetujemo da dijete ulazi u automobil i izlazi iz njega na strani nogostupa.
- U slučaju da je vozilo stajalo na suncu, prije nego što dijete stavite na autosjedaicu provjerite da se pojedini dijelovi nisu pregrijali: u tom slučaju pustite ih da se ohlade prije nego što dijete spustite na autosjedaicu kako ga ne biste opekli.
- NE upotrebljavajte proizvod dulje od 10 godina. Nakon tog vremena, promjene na materijalu (na primjer zbog izloženosti sunčevoj svjetlosti) mogu smanjiti ili ugroziti učinkovitost proizvoda.
- Tvrtka Artsana se oslobađa svake odgovornosti u vezi s neprikladnom uporabom proizvoda i bilo kojom drugom uporabom koja nije u skladu s ovim uputama.



POPIS DIJELOVA (sl. 2)

- Ručka za podešavanje naslona za glavu
- Naslona za glavu
- Vodilica dijagonalnih pojaseva
- Naslona za ruke
- Gumb za skidanje naslona za ruke
- Indikator konektora Isofix
- Traka za otpuštanje konektora Isofix

- H. Isofix konektori
- I. Vodilica trbušnog dijela pojasa
- J. Polugica za izvlačenje i otpuštanje konektora Isofix
- K. Traka za podešavanje konektora Isofix
- L. Ručka za podešavanje nagiba
- M. Safe pad
- N. Pozicioner pojasa

PRAVILAN POLOŽAJ U VOZILU

100 - 150 cm:

Ovo je unaprijedi sustav za držanje djeteta "i-Size", klasificiran kao pomoćno dječje sjedište. Homologiran je prema Pravilniku br. 129/03 za uporabu na sjedalima vozila koja su "kompatibilna sa sustavima i-Size" kako je naveo proizvođač vozila u priručniku za uporabu automobila. Ako niste sigurni, obratite se proizvođaču sustava za držanje djeteta ili ovlaštenom prodavaču.

Ako vozilo nema položaj za sjedenje i-Size, provjerite popis kompatibilnih vozila dostupan putem QR koda koji se nalazi na etiketi za postavljanje proizvoda i na kraju ovog priručnika.

Kad se upotrebljava za djecu čija se visina kreće između 135 cm i 150 cm, Quizy i-Size možda neće biti prikladan za sve osobne automobile, naročito za one s bočno spuštenim krovom.

POSTAVLJANJE

100 - 150 cm	Konektori Isofix + automobilski pojas u 3 točke	
--------------	---	---

100 - 150 cm	Samo automobilski pojas u 3 točke	
--------------	-----------------------------------	--

1. Postavljanje s konektorima Isofix i automobilskim pojasom u 3 točke (pogledajte slike od broja 4 do 25)

OBRATITE POZORNOST

- a) Autosjedalicu treba postaviti s naslonom za leđa. Nije homologirana za upotrebu bez naslona za leđa. (Sl. 3)
- b) Automobilsko sjedalo mora biti opremljeno sigurnosnim pojasom u 3 točke, statičkim ili s napravom za namotavanje, koji je homologiran na temelju UN/ECE Pravilnika br. 16 ili drugih istovrijednih standarda (sl. 4).
- c) Nemojte nikad postavljati autosjedalicu ako se radi o sigurnosnom pojasu automobila s dvije točke sidrišta (sl. 5).
- d) Uvjerite se da je trbušni dio sigurnosnog pojasa automobila pravilno oslonjen na djetetovu zdjelicu.
- e) U slučaju uporabe u vozilima koja imaju stražnje sigurnosne pojaseve s integriranim zračnim jastucima (zračni pojasevi), međudjelovanje onog dijela pojasa u vozilu koji se napuhuje i ovog sustava za držanje djeteta može prouzročiti teške ozljede ili smrt. pridržavajte se priručnika s uputama proizvođača automobila za uporabu autosjedalice u vozilima koja imaju stražnje sigurnosne pojaseve s integriranim zračnim jastucima (zračni pojasevi).
- f) Autosjedalicu možete postaviti na prednje suvozačko sjedalo ili na bilo koje stražnje sjedalo pod uvjetom da su opremljeni sustavom Isofix. Ovu autosjedalicu nemojte nikad koristiti na sjedalima koja su okrenuta bočno ili obrnuto od smjera kretanja (sl. 6).
- g) Uvjerite se da kopča pojasa u tri točke automobila nije previsoka.

U suprotnom, pokušajte postaviti autosjedralicu na neko drugo sjedalo u automobilu.

2. Postavljanje s automobilskim pojansom u 3 točke (pogledajte slike od broja 26 do 34)

OBRATITE POZORNOST

- Autosjedralicu treba postaviti s naslonom za leđa. Nije homologirana za upotrebu bez naslona za leđa. (Sl. 3)
- Automobilsko sjedalo mora biti opremljeno sigurnosnim pojansom u 3 točke, statičkim ili s napravom za namotavanje, koji je homologiran na temelju UN/ECE Pravilnika br. 16 ili drugih istovrijednih standarda (sl. 26).
- Nemojte nikad postavljati autosjedralicu ako se radi o sigurnosnom pojasu automobila s dvije točke sidrišta (sl. 27).
- Uvjerite se da je trbušni dio sigurnosnog pojasa automobila pravilno oslonjen na djetetovu zdjelicu.
- U slučaju uporabe u vozilima koja imaju stražnje sigurnosne pojaseve s integriranim zračnim jastucima (zračni pojasevi), međudjelovanje onog dijela pojasa u vozilu koji se napuhuje i ovog sustava za držanje djeteta može prouzročiti teške ozljede ili smrt. pridržavajte se priručnika s uputama proizvođača automobila za uporabu autosjedralice u vozilima koja imaju stražnje sigurnosne pojaseve s integriranim zračnim jastucima (zračni pojasevi).
- Autosjedralicu možete postaviti na prednje suvozačko sjedalo ili na bilo koje stražnje sjedalo. Ovu autosjedralicu nemojte nikad koristiti na sjedalima koja su okrenuta bočno ili obrnuto od smjera kretanja (sl. 28).
- Uvjerite se da kopča pojasa u tri točke automobila nije previsoka. U suprotnom, pokušajte postaviti autosjedralicu na neko drugo sjedalo u automobilu.



ČIŠĆENJE NAVLAKE

Navlaku autosjedralice možete skinuti i oprati ručno ili u perilici rublja na 30 °C, ali umetak za autosjedralicu možete prati samo ručno. Za pranje sijedite upute koje se navode na etiketi navlake, a sadrže sljedeće simbole pranja:



Ručno pranje



Prati u perilici rublja na 30 °C



Ne bijeliti



Ne sušiti u sušilici



Ne glačati



Ne čistiti kemijski

Ne koristiti abrazivna sredstva za čišćenje ili otapala. Ne centrifugirati navlaku, ostaviti je da se osuši bez ožimanja.

Navlaku možete zamijeniti isključivo navlakom koju je odobrio proizvođač, budući da je sastavni dio autosjedralice te dakle sigurnosni element.

UPOZORENJE! Autosjedralicu se ne smije nikad koristiti bez navlake, kako se ne bi ugrozila sigurnost djeteta.

Kako biste skinuli tekstil, postupite kako se navodi u nastavku:

Navlaka

- Otpustite elastične trake koje se nalaze na prednjoj strani ispod sjedišta;



- Otpustite elastične trake koje se nalaze iza sjedišta;
- Izvucite plastične jezičke koji se nalaze sa strane sjedišta;
- Skinite navlaku.

Naslon za glavu

- Otpustite elastične trake koje se nalaze na gornjoj strani iza naslona za leđa;
- Otpustite elastične trake koje se nalaze na donjoj strani iza naslona za leđa;
- Izvucite plastični jezičac koji se nalazi iza naslona za glavu;
- Izvucite naslon za glavu.

ČIŠĆENJE PLASTIČNIH I METALNIH DIJELOVA

Plastične ili metalne lakirane dijelove čistite samo vlažnom krpom. Nemojte nikad koristiti abrazivna sredstva za čišćenje ili otapala. Pokretne dijelove autosjedalice ne smijete ni na koji način podmazivati.

KONTROLA CJELOVITOSTI KOMPONENTI

Preporučujemo redovito provjeravanje cjelovitosti i stanja istrošenosti komponenata koje slijede:

- Navlaka: provjerite da ne izlazi podstava ili da nije došlo do trganja njenih dijelova. Provjerite stanje šavova koji ne smiju biti izvučeni (potrgani).
- Pojasevi: provjerite da nije došlo do vidljivog oslabljenja tekstilne strukture sa smanjenjem debljine trake za podešavanje.
- Plastični dijelovi: provjerite stupanj istrošenosti svih plastičnih dijelova koji ne smiju pokazivati vidljive znakove oštećenja ili gubitka boje.

ČUVANJE PROIZVODA

Kad autosjedalica nije postavljena u automobilu, preporučujemo da je čuvate na suhom mjestu, daleko od izvora topline i zaštićenu od prašine, vlage te izravne sunčeve svjetlosti.

ODLAGANJE PROIZVODA

Kad se dostigne predviđeni rok uporabe autosjedalice, treba prekinuti s njezinom uporabom i odložiti je u otpad. Radi zaštite okoliša, odvojite različite vrste otpada sukladno zakonskim propisima na snazi u vlastitoj zemlji.

JAMSTVO

Jamčimo za ispravnost proizvoda ukoliko se isti koristi u uobičajenim uvjetima korištenja predviđenim u uputama za uporabu. Jamstvo neće važiti u slučaju šteta nastalih uslijed neispravnog korištenja, istrošenosti ili slučajnih događaja. Tijekom razdoblja važenja jamstva, upućuje se da se za nedostatke konzultiraju posebne odredbe važećih nacionalnih standarda koje se primjenjuju u državi u kojoj je proizvod kupljen, ako takve postoje.

QUIZY i-SIZE (100–150 cm)

Ta otroški varnostni sedež je homologiran v skladu s pravilnikom ECE R 129/03 za prevoz otrok:

- ki so visoki med 100 in 150 cm (slika 1) (jahač i-SIZE);
 - Starost: od 3 do približno 12 let;
 - Samo v smeri vožnje.

NAVODILA ZA UPORABO

PREDEN NAMESTITE OTROŠKI VARNOSTNI SEDEŽ POZORNO PREBERITE CELOTNO KNJIŽICO Z NAVODILI, DA SE IZOGNETE NEVARNOSTIM PRI UPORABI IZDELKA. KNJIŽICO SHRANITE ZA BODOČO UPORABO.

OPOZORILA

- Pred uporabo odstranite in zavržite vse plastične vrečke in embalažne materiale ter jih hranite izven dosega otrok. Te predmete odstranite kot ločeno zbrane odpadke v skladu z veljavnimi predpisi.
- Vsaka država ima drugačne zakone in predpise na področju varnosti pri prevažanju otrok v vozilih, zato vam svetujemo, da se za podrobnejše informacije obrnete na pristojne organe.
- Ne dovolite, da bi kdorkoli uporabil ta izdelek, ne da bi pred tem prebral navodila. Ta navodila shranite za nadaljnjo uporabo.
- Izdelek je namenjen izključno za uporabo kot otroški varnostni sedež za vozila in ni namenjen domači uporabi.
- Poskrbite, da so vsi potniki v vozilu seznanjeni s postopkom odklepanja varnostnega pasu in jemanjem otroka iz otroškega varnostnega sedeža v primeru sile.
- Pred nastavljanjem otroškega varnostnega sedeža ali nameščanjem

otroka ustavite vozilo na varnem mestu.

- Občasno preverite, da otrok ni odpel zaponke varnostnega pasu vozila in da ni posegel v otroški varnostni sedež ali njegove dele.
- Preverite, ali trebušni del varnostnega pasu vozila pravilno sega čez otrokovo medenico, tako da v primeru trka ne pritiskajo na trebuh.
- Otrokom ne dovolite, da bi se igrali s sestavnimi deli otroškega varnostnega sedeža.
- Ko otroškega varnostnega sedeža ne uporabljate, ga vseeno lahko pustite pritrjenega na sedež vozila ali pa ga shranite v prtljažni prostor, pri čemer ročico za prilagajanje naklona do konca vstavite v spodnji del otroškega sedeža. Nepritrjen otroški varnostni sedež lahko v primeru nezgode ali naglega zaviranja predstavlja nevarnost za potnike.
- Morebitne prilagoditve otroškega varnostnega sedeža lahko opravi samo odrasla oseba.
- Če teh navodil ne boste natančno upoštevali, se tveganje za resne poškodbe otroka ne poveča zgolj v primeru nesreče, temveč tudi zaradi drugih okoliščin (npr. nenadnega zaviranja ipd.).
- Noben otroški varnostni sedež ne more zagotoviti popolne varnosti otroka v primeru nesreče, vendar pa uporaba ob pravilni namestitvi zmanjšuje tveganje poškodb ali smrti.
- Otroški varnostni sedež naj bo vedno pravilno nameščen, tudi za kratke vožnje. Če zgornjega pravila ne upoštevate, bo ogrožena varnost vašega otroka. Še zlasti se prepričajte, da je varnostni pas otroškega varnostnega sedeža primerno napet ter da ni zvit ali nepravilno nameščen.
- Poskrbite, da so vsi potniki pripeti z varnostnimi pasovi, tako zaradi njihove varnosti kot tudi zato, da v primeru nesreče ali nenadnega zaviranja ne poškodujejo otroka.
- Preverite, ali so sedeži vozila (zložljivi, nagibni ali vrtljivi) zablokirani.
- Preverite, da vzglavnik avtomobilskega sedeža ne ovira vzglavnika otroškega varnostnega sedeža: ne sme ga potiskati naprej. V tem primeru odstranite vzglavnik s sedeža avtomobila, s katerem je nameščen otroški varnostni sedež. Vzglavnika ne odlagajte v prostor za

shranjevanje prtljage nad glavo.

- Med nastavljanjem (naslona za glavo in hrbet) pazite, da se gibljivi deli varnostnega sedeža ne dotikajo otrokovega telesa.
- Po nesreči, tudi lažji, je treba otroški varnostni sedež zamenjati, saj je morda utrpel poškodbe, ki pa s prostim očesom niso vselej opazne.
- Ne uporabljajte rabljenih otroških varnostnih sedežev: na njih so morda strukturne poškodbe, ki s prostim očesom niso opazne, vendar negativno vplivajo na varnost izdelka.
- Ne uporabljajte otroškega varnostnega sedeža, če je poškodovan, deformiran, prekomerno obrabljen ali če kakšen del sedeža manjka, saj izvirne varnostne lastnosti verjetno niso več zagotovljene.
- Z izdelka ne odstranjujte nalepk in logotipov.
- Prevlako sedeža lahko zamenjate samo z enako, ki jo je odobril proizvajalec, saj predstavlja neodtujljivi del otroškega varnostnega sedeža. Otroškega varnostnega sedeža nikoli ne uporabljajte brez prevleke, da ne ogrozite varnosti otroka.
- Otroški varnostni sedež je treba zamenjati, če je njegov varnostni pas porezan ali poškodovan.
- Izdelka ne smete nikakor spreminjati, razen če je spremembo odobril proizvajalec. Na otroški varnostni sedež ne nameščajte dodatne opreme, nadomestnih delov ali komponent, ki jih ni priskrbel ali odobril proizvajalec in ki niso namenjeni za otroški varnostni sedež.
- Med sedež vozila in otroški varnostni sedež ter med otroški varnostni sedež in otroka ne podlagajte ničesar – blazin, odevj itd. V primeru nesreče se lahko zgodi, da otroški varnostni sedež ne bo deloval pravilno.
- Prepričajte se, da med otroškim varnostnim sedežem in avtomobilskim sedežem ter med otroškim varnostnim sedežem in avtomobilskimi vrati ni predmetov.
- Ne prevažajte nepritrjenih, nezavarovanih predmetov ali prtljage na zadnji polici vozila: v primeru nezgode ali sunkovitega zaviranja lah-

ko poškodujejo sopotnike.

- Otroka nikoli ne pustite samega v vozilu, saj je to lahko nevarno! V otroškem varnostnem sedežu ne prevažajte več kot enega otroka naenkrat.
- Med vožnjo otroku ne dajajte hrane, še posebej ne lizik, sladoleda in druge hrane na palčki, ker v primeru nesreče ali močnega zaviranja otroka lahko poškodujejo.
- Med dolgimi vožnjami se pogosto ustavljajte: otrok se v otroškem varnostnem sedežu hitro utruji in potrebuje gibanje. Priporočamo, da otroka namestite v otroški varnostni sedež in iz njega vzamete na strani ob robu ceste.
- Če ste vozilo pustili na soncu, preverite, da različni deli otroškega varnostnega sedeža niso prevroči: morebitne pregrete dele pustite ohladiti, preden otroka posadite v varnostni sedež.
- Izdelka NE uporabljajte več kot 10 let. Po tem obdobju lahko spremembe materialov (npr. zaradi izpostavljenosti sončni svetlobi) zmanjšajo ali ogrozijo učinkovitost izdelka.
- Družba Artsana zavrača vsakršno odgovornost za nepravilno uporabo izdelka in za kakršno koli uporabo, ki ni opisana v teh navodilih za uporabo.



SEZNAM SESTAVNIH DELOV (Slika 2)

- Ročaj za nastavitev naslona za glavo
- Naslona za glavo
- Vodilo diagonalnega pasu
- Nasloni za roke
- Gumb za odstranitev naslona za roke
- Indikatorji spojnikov sistema Isofix

- G. Trak za sprostitve spojnika sistema Isofix
- H. Spojnika sistema Isofix
- I. Vodilo trebušnega pasu
- J. Ročica za izvlek konektorjev in sproščanje spojnika sistema Isofix
- K. Trak za nastavitev spojnika sistema Isofix
- L. Ročica za nastavitev naklona
- M. Safe pad
- N. Zaponka za nastavitev pasu

PRAVILEN POLOŽAJ V VOZILU

100–150 cm:

To je napreden sistem za zadrževanje otrok, kategorije jahač "i-Size". Odobren je v skladu s standardom št. 129/03 za uporabo na avtomobilskih sedežih, ki jih proizvajalec vozil opredeli kot ustrezne za sisteme i-Size oz. so kot taki označeni v navodilih za uporabo. V primeru dvomov se obrnite na proizvajalca sistema za zadrževanje otrok ali na proizvajalca vozila.

Če v vozilu ni sistema i-Size, preverite seznam združljivosti vozil, ki je na voljo prek kode QR na nalepki za namestitev izdelka in na koncu tega priročnika.

Če sedež uporabljajo otroci med 135 cm in 150 cm, sedež Quizy i-Size morda ne bo primeren za vsa vozila, predvsem če ima vozilo ob straneh nižjo streho.

NAMESTITEV

100–150 cm	Spojnika Isofix + tritočkovni varnostni pas vozila	
------------	--	---

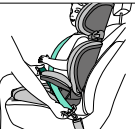
100–150 cm	Samo tritočkovni varnostni pas v vozilu	
------------	---	--

1. Namestitev s spojniki sistema Isofix in tritočkovnim varnostnim pasom vozila (glejte slike od številke 4 do 25)

POMEMBNA PODROČJA

- a) Avtosedež mora biti nameščen z naslonom za hrbet. Uporaba brez naslona za hrbet ni dovoljena. (slika 3)
- b) Sedež vozila mora biti opremljen s tritočkovnim varnostnim pasom, bodisi statičnim bodisi z navijanjem, ki je odobren v skladu s pravilnikom UN/ECE št. 16 ali drugimi enakovrednimi standardi (slika 4).
- c) Otroškega sedeža nikdar ne nameščajte na sedeže, ki so opremljeni samo z dvotočkovnim varnostnim pasom (sl. 5).
- d) Zagotovite, da trebušni del varnostnega pasu vozila pravilno sega čez otrokov trebuh.
- e) Če otroški varnostni sedež uporabljate v vozilu, opremljenem z dandjimi varnostnimi pasovi z vgrajenimi varnostnimi blazinami (napihljivi varnostni pasovi), lahko delovanje med napihljivim delom varnostnega pasu in tem sistemom za zadrževanje otrok povzroči resno poškodbo ali smrt. Če otroški varnostni sedež uporabljate v vozilu, opremljenem z varnostnimi pasovi zadnjih sedežev z vgrajenimi varnostnimi blazinami (napihljivi varnostni pasovi), upoštevajte navodila za uporabo proizvajalca vozila.
- f) Otroški varnostni sedež lahko namestite na sprednji sopotnikov sedež ali kateri koli zadnji sedež, če je opremljen s sistemom ISO-FIX. Tega otroškega sedeža nikdar ne uporabljajte na avtomobilskih sedežih, ki so obrnjeni v nasprotni smeri vožnje (slika 6).

- g) Prepričajte se, da sponka tritočkovnega varnostnega pasu avtomobila ni previsoka. V nasprotnem primeru poskusite namestiti otroški varnostni sedež na drug sedež v vozilu.

2. Namestitev s tritočkovnimi varnostnimi pasovi v vozilu (glejte slike od številke 26 do 34).

POMEMBNA PODROČJA

- a) Avtosedež mora biti nameščen z naslonom za hrbet. Uporaba brez naslona za hrbet ni dovoljena. (slika 3)
- b) Sedež vozila mora biti opremljen s tritočkovnim varnostnim pasom, bodisi statičnim bodisi z navijanjem, ki je odobren v skladu s pravilnikom UN/ECE št. 16 ali drugimi enakovrednimi standardi (slika 26).
- c) Otroškega varnostnega sedeža nikdar ne nameščajte na sedeže, ki so opremljeni samo z dvotočkovnim varnostnim pasom (sl. 27).
- d) Zagotovite, da trebušni del varnostnega pasu vozila pravilno sega čez otrokov trebuh.
- e) Če otroški varnostni sedež uporabljate v vozilu, opremljenem z zadnjimi varnostnimi pasovi z vgrajenimi varnostnimi blazinami (napihljivi varnostni pasovi), lahko delovanje med napihljivim delom varnostnega pasu in tem sistemom za zadrževanje otrok povzroči resno poškodbo ali smrt. Če otroški varnostni sedež uporabljate v vozilu, opremljenem z varnostnimi pasovi zadnjih sedežev z vgrajenimi varnostnimi blazinami (napihljivi varnostni pasovi), upoštevajte navodila za uporabo proizvajalca vozila.
- f) Otroški varnostni sedež lahko namestite na sprednji sopotnikov sedež ali kateri koli zadnji sedež. Tega otroškega varnostnega sedeža nikoli ne uporabljajte na prečno obrnjenih sedežih vozila ali takih, ki so obrnjeni v nasprotno smer vožnje (slika 28).
- g) Prepričajte se, da sponka tritočkovnega varnostnega pasu avto-

mobila ni previsoka. V nasprotnem primeru poskusite namestiti otroški varnostni sedež na drug sedež v vozilu.



ČIŠČENJE PLATNENE PREVLEKE

Tekstilno prevleko otroškega varnostnega sedeža za otroke je mogoče v celoti sneti in jo oprati ročno ali v pralnem stroju pri 30 °C. Oporno blazino perite le ročno. Prosimo, preberite si navodila za čiščenje na oznaki za nego prevleke, kjer so navedeni naslednji simboli za pranje perila:



Čistite ročno



Pranje v pralnem stroju pri 30 °C.



Beljenje s klorom ni dovoljeno



Sušenje v stroju ni dovoljeno



Likanje ni dovoljeno



Kemično čiščenje ni dovoljeno

Nikoli ne uporabljajte abrazivnih čistil ali topil. Prevleke ne sušite strojno, temveč jo obesite mokro, ne da bi jo oželi.

Prevleko lahko zamenjate izključno s tako, ki jo je odobril proizvajalec, saj je sestavni del otroškega varnostnega sedeža in kot taka varnostni element.

POZOR Otroškega varnostnega sedeža nikoli ne uporabljajte brez prevleke, da ne ogrozite varnosti otroka.



Če želite sneti prevleko, sledite naslednjemu postopku:

Prevleka

- Odstranite elastične trakove pod sediščem sprednjega dela otroškega sedeža.
- Odstranite elastične trakove za sediščem.
- Sprostite plastične jezičke na obeh straneh sedeža.
- Odstranite prevleko.

Naslon za glavo

- Odstranite elastične trakove zgoraj za naslonom za hrbet.
- Odstranite elastične trakove spodaj za naslonom za hrbet.
- Sprostite plastični jeziček za naslonom za hrbet.
- Odstranite naslon za glavo.

ČIŠČENJE PLASTIČNIH IN KOVINSKIH DELOV

Za čiščenje plastičnih delov oziroma delov iz lakirane pločevine uporabljajte le vlažno krpo. Nikoli ne uporabljajte abrazivnih čistil ali topil. Gibljivih delov otroškega varnostnega sedeža nikakor ne mažite.

PREVERJANJE OHRANJENOSTI SESTAVNIH DELOV

Svetujemo vam, da redno preverjate ohranjenost naslednjih delov:

- Prevleka: prepričajte se, da polnilo ne izhaja iz prevleke. Preverite ohranjenost šivov: ne smejo biti pretrgani.
- Varnostni pasovi: preverite, da podloga tkanine ni natrgana ali da debelina varnostnega pasu ni obrabljena na predelih nastavitvenega traku.
- Plastični deli: preverite ohranjenost vseh plastičnih delov, na katerih ne sme biti očitnih poškodb ali razbarvanih predelov.

SHRANJEVANJE IZDELKA

Ko otroški varnostni sedež ni nameščen v vozilu, vam svetujemo, da ga hranite v suhem prostoru, daleč od virov toplote, ter ga zaščitite

pred prahom, vlago in neposredno sončno svetlobo.

ODSTRANJEVANJE IZDELKA MED ODPADKE

Ko otroški varnostni sedež doseže predvideno življenjsko dobo, ga prenehajte uporabljati in ga odpeljite na ustrezno mesto za zbiranje odpadkov. Otroški varnostni sedež vedno obračajte v skladu z navodili in predpisi, določenimi v državi uporabe.

GARANCIJA

Garancija za ta izdelek velja za okvare, ki so nastale pri običajni uporabi, opisani v navodilih za uporabo. Garancija zato ne velja v primeru poškodb, ki so nastale kot posledica nepravilne uporabe, obrabe ali nesreče. Za čas trajanja garancije si, kjer so na voljo, preberite ustrezna določila iz nacionalne zakonodaje države nakupa.

QUIZY i-SIZE (100-150 cm)

Tento typ autosedačky je schválený v súlade s normou EHK R 129/03 pre prepravu detí:

- s výškou medzi 100 až 150 cm (obr. 1) (podsedák i-SIZE);
 - Vek: od 3 do cca 12 rokov;
 - lba v smere jazdy.

NÁVOD NA POUŽÍVANIE

PRED INŠTALÁCIOU AUTOSEDAČKY SI POZORNE PREČÍTAJTE CELÝ TENTO NÁVOD NA POUŽÍVANIE, ABY STE PREDĚŠLI NEBEZPEČENSTVU PRI POUŽÍVANÍ VÝROBKU, A UCHOVAJTE SI HO, ABY STE HO MOHLI POUŽÍŤ V BUDÚCNOSTI.

UPOZORNENIA

- Pred použitím odstráňte a zlikvidujte všetky plastové vrecká a obalové materiály a uchovávajte ich mimo dosahu detí. Tieto položky zlikvidujte ako separovaný odpad v súlade s platnými zákonmi.
- Každá krajina má iné bezpečnostné zákony a nariadenia pre prepravu detí v autách, preto odporúčame obrátiť sa na miestne úrady, ktoré vám poskytnú viac informácií.
- Nedovoľte, aby niekto používal výrobok bez toho, aby si vopred prečítal návod na používanie. Tento návod uschovajte na budúce použitie.
- Tento výrobok je určený výlučne na použitie ako sedačka do auta a nie je určený na použitie v domácnosti.
- Uistite sa, že všetci cestujúci vo vozidle vedia, ako odopnúť dieťa z autosedačky v prípade núdze.
- Počas jazdy, predtým, než začnete nastavovať detskú autosedačku, alebo pred umiestnením dieťaťa, odstavte vozidlo na bezpečné miesto.

- Pravidelne kontrolujte, či dieťa neotvorilo zapínaciu sponu bezpečnostného pásu a či nenarába so sedačkou alebo s jej časťami.
- Skontrolujte, či brušné časti bezpečnostných pásov, ktoré zadržiavajú dieťa, pevne spočívajú na panvovej oblasti, aby v prípade nárazu netlačili na brucho.
- Nedovoľte deťom, aby sa hrali s dielmi alebo časťami detskej autosedačky.
- Keď sa detská autosedačka nepoužíva, mala by sa pripevniť k sedadlu alebo uložiť v batožinovom priestore vozidla, pričom nastavovacia páčka naklonenia musí byť úplne zasunutá do dolnej časti autosedačky. Nezaistená autosedačka môže v prípade nehody alebo prudkého brzdzenia predstavovať nebezpečenstvo pre pasažierov.
- Sedačku by mala upravovať iba dospelá osoba.
- Riziko vážneho poranenia dieťaťa narastá nielen pri nehodách, ale aj za iných okolností (napr.: prudkom brzdení atď.), pokiaľ sa dôsledne nedodržiavajú tieto pokyny.
- Žiadna sedačka nemôže zaručiť bezpečnosť vášho dieťaťa v prípade autonehody, ale používanie tohto produktu pri správnej inštalácii znižuje riziko vážnych zranení alebo úmrtia.
- Autosedačku používajte vždy správne nastavenú, a to aj v prípade jazdy na krátke vzdialenosti. Nepoužívanie autosedačky ohrozuje bezpečnosť vášho dieťaťa. Overte si najmä, či je pás detskej autosedačky dostatočne napnutý, či nie je skrútený alebo či sa nenachádza v nesprávnej polohe.
- Ubezpečte sa, že všetci pasažieri vo vozidle majú pre svoju vlastnú bezpečnosť po celý čas jazdy pripútané bezpečnostné pásy. V prípade nehody alebo náhleho zbrzdzenia by totiž mohli poraniť dieťa.
- Skontrolujte, či sú sedadlá vozidla (sklopné, výklopné alebo otočné) dobre uchytené.
- Skontrolujte, či opierka hlavy sedadla vozidla neprekáža opierke hlavy detskej autosedačky: neposúvajte ju dopredu. Pokiaľ opierka hlavy prekáža, odstráňte ju zo sedadla vozidla, ku ktorému je detská autosedačka pripevnená, a to bez jej opretia o nosič batožiny.

- Pri nastavovaní autosedačky (opierky hlavy a chrbta) sa uistite, že pohyblivé časti neprichádzajú do kontaktu s telom dieťaťa.
- V prípade nehody, akokoľvek malej, alebo náhodného pádu sa môže autosedačka poškodiť, hoci poškodenie voľným okom nevidieť, je potrebné autosedačku vymeniť.
- Nepoužívajte autosedačky z druhej ruky: môže byť poškodená tak, že to voľným okom nevidieť, ale môže sa tým zhoršiť bezpečnosť výrobku.
- Detskú autosedačku nepoužívajte, ak je poškodená, deformovaná, nadmerne opotrebovaná, prípadne ak chýbajú akékoľvek jej časti, pretože môžu byť ohrozené jej pôvodné bezpečnostné funkcie.
- Z výrobku neodstraňujte logá ani štítky.
- Textilný potah autosedačky sa môže vymeniť iba za potah schválený výrobcom, pretože tvorí neoddeliteľnú súčasť detskej autosedačky. Autosedačku nesmiete používať bez potahu, aby ste neohrozili bezpečnosť dieťaťa.
- Ak je bezpečnostný pás natrhnutý alebo rozstrapkaný, autosedačka sa musí vymeniť.
- Tento produkt sa nesmie žiadnym spôsobom meniť ani upravovať, pokiaľ takéto zmeny a úpravy neschváli výrobca. Neinštalujte na túto autosedačku príslušenstvo, náhradné diely alebo komponenty, ktoré vám nedodal výrobca alebo ktoré neboli schválené výrobcom.
- Nepoužívajte žiadne predmety – vankúše, deky atď. – ktorými by ste oddelili detskú autosedačku od sedadla vozidla či na oddelenie dieťaťa od detskej autosedačky: V prípade nehody by autosedačka nemusela správne fungovať.
- Skontrolujte, či nie sú medzi detskou autosedačkou a sedadlom vozidla alebo medzi detskou autosedačkou a dverami vsunuté nejaké predmety.
- Na zadnej polici vozidla neprepravujte voľné alebo nezaistené predmety či batožinu: v prípade nehody alebo prudkého zabrzdzenia by

- mohli spôsobiť zranenie spolucestujúcich.
- Nikdy nenechávajte dieťa vo vozidle samotné, môže to byť nebezpečné!
 - Nikdy neprepravujte v autosedačke viac ako jedno dieťa.
 - Pri jazde nedávajte dieťaťu potraviny, najmä nie lízanky, nanuky či iné potraviny na paličkách. V prípade nehody alebo prudkého brzdenia by mohli dieťa zraniť.
 - Počas dlhej cesty sa odporúča robiť časté prestávky: pri sedení v detskej autosedačke sa deti unavia rýchlejšie a potrebujú viac pohybu. Odporúčame, aby deti nastupovali do autosedačky a vystupovali z nej na strane chodníka.
 - Pokiaľ vozidlo necháte na slnku, skontrolujte, či jednotlivé diely detskej autosedačky nie sú príliš horúce: Ak áno, predtým, než usadíte dieťa, nechajte autosedačku vychladnúť, aby nedošlo k popáleniu dieťaťa.
 - **NEPOUŽÍVAJTE** výrobok dlhšie než 10 rokov. Po tomto čase môžu zmeny materiálu (napr. v dôsledku vystavenia slnečnému svetlu) zhoršiť účinnosť výrobku.
 - Spoločnosť Artsana nenesie zodpovednosť za nevhodné použitie výrobku a za použitie výrobku, ktoré je v rozpore s týmto návodom na používanie.



ZOZNAM DIELOV (obr. 2)

- Rukoväť na úpravu opierky hlavy
- Opierka hlavy
- Vodidlo priečneho pásu
- Laktové opierky
- Gombík na odstránenie laktovej opierky
- Indikátory konektora Isofix

- G. Uvoľňovací pás konektora Isofix
- H. Konektory Isofix
- I. Vodidlo brušného pásu
- J. Páčka vytiahnutia a uvoľnenia konektora Isofix
- K. Nastavovací pás konektora Isofix
- L. Nastavovacia páčka naklonenia
- M. Safe pad
- N. Umiestňovací prvok pasu

SPRÁVNA POLOHA VO VOZIDLE

100 – 150 cm:

Ide o pokročilý detský zadržiavací systém typu podsedačka „i-Size“. Je schválený v súlade s nariadením č. 129/03 pre používanie vo vozidlách na sedadlách kompatibilných so systémom „i-Size“ podľa informácií výrobcu vozidla v návode na používanie vozidla. V prípade pochybností sa poraďte s výrobcom detského zadržiavacieho systému alebo vozidla. Ak vozidlo nemá sedadlo typu i-Size, skontrolujte zoznam kompatibility vozidla dostupný cez QR kód na inštalačnom štítku výrobku a na konci tohto návodu. Ak sedačku Quizy i-Size používajú deti s výškou od 135 cm do 150 cm, nemusí byť vhodná do všetkých modelov vozidiel, a to najmä do vozidiel so zníženými krajnými časťami strechy.

INŠTALÁCIA

100 – 150 cm	Konektory Isofix + 3-bodový bezpečnostný pás vozidla	
--------------	--	---

100 – 150 cm	Iba 3-bodový bezpečnostný pás vozidla	
--------------	---------------------------------------	--

1. Inštalácia s konektormi Isofix a 3-bodovým bezpečnostným pásom vozidla (pozri ilustrácie č. 4 až 25)

OBLASTI ZAMERANIA

- a) Autosedačka musí byť nainštalovaná s chrbtovou opierkou. Nie je schválená na používanie bez chrbtovej opierky. (obr. 3)
- b) Sedadlo vozidla musí byť vybavené 3-bodovým bezpečnostným pásom, a to statickým alebo s navíjacím zariadením, ktorý je schválený podľa nariadenia OSN/EHK č. 16 alebo iných ekvivalentných noriem (obr. 4).
- c) Nikdy nepripevňujte detskú autosedačku na sedadlo vozidla, ktoré je vybavené iba 2-bodovým bezpečnostným pásom (obr. 5).
- d) Uistite sa, že brušná časť bezpečnostného pásu vozidla správne spočíva na drieku dieťaťa.
- e) Ak sa používa vo vozidle vybavenom bezpečnostným pásom na zadných sedadlách so zabudovanými airbagmi (nafukovacie bezpečnostné pásy), vzájomné pôsobenie medzi nafukovacou časťou bezpečnostného pásu a týmto detským zadržiavacím systémom by mohlo spôsobiť vážne zranenie alebo smrť. Pri používaní autosedačky vo vozidlách vybavených bezpečnostným pásom na zadných sedadlách so zabudovanými airbagmi (nafukovacie bezpečnostné pásy) sa riadte pokynmi v návode výrobcu vozidla.
- f) Detskú autosedačku môžete pripevniť na prednom sedadle spolujazdca alebo na ľubovoľnom zadnom sedadle, pokiaľ je vybavené systémom Isofix. Nikdy nepoužívajte detskú autosedačku na ktoromkoľvek sedadle vozidla umiestnenú proti smeru jazdy (obr. 6).

- g) Uistite sa, že spona trojbodového bezpečnostného pásu nie je príliš vysoko. V opačnom prípade skúste nainštalovať autosedačku na iné sedadlo vo vozidle.

2. Inštalácia s 3-bodovým bezpečnostným pásom vozidla (pozri ilustrácie č. 26 až 34)

OBLASTI ZAMERANIA

- a) Autosedačka musí byť nainštalovaná s chrbtovou opierkou. Nie je schválená na používanie bez chrbtovej opierky. (obr. 3)
- b) Sedadlo vozidla musí byť vybavené 3-bodovým bezpečnostným pásom, a to statickým alebo s navijacím zariadením, ktorý je schválený podľa nariadenia OSN/EHK č. 16 alebo iných ekvivalentných noriem (obr. 26).
- c) Nikdy nepripevňujte detskú autosedačku na sedadlo vozidla, ktoré je vybavené iba 2-bodovým bezpečnostným pásom (obr. 27).
- d) Uistite sa, že brušná časť bezpečnostného pásu vozidla správne spočíva na drieku dieťaťa.
- e) Ak sa používa vo vozidle vybavenom bezpečnostným pásom na zadných sedadlách so zabudovanými airbagmi (nafukovacie bezpečnostné pásy), vzájomné pôsobenie medzi nafukovacou časťou bezpečnostného pásu a týmto detským zadržiavacím systémom by mohlo spôsobiť vážne zranenie alebo smrť. Pri používaní autosedačky vo vozidlách vybavených bezpečnostným pásom na zadných sedadlách so zabudovanými airbagmi (nafukovacie bezpečnostné pásy) sa riadte pokynmi v návode výrobcu vozidla.
- f) Detskú autosedačku môžete pripevniť na prednom sedadle spolujazdca alebo na ľubovoľnom zadnom sedadle. Nikdy túto autosedačku nemontujte na sedadlá otočené bokom alebo smerujúce opačne ako sedadlo vodiča (obr. 28).

- g) Uistite sa, že spona trojbodového bezpečnostného pásu nie je príliš vysoko. V opačnom prípade skúste nainštalovať autosedačku na iné sedadlo vo vozidle.



ČISTENIE POŤAHU

Poťah detskej sedačky je snímateľný a je možné ho prať ručne alebo v práčke pri teplote 30 °C, zatiaľ čo zmenšovacie vankúš možno prať výhradne ručne. Pozrite si pokyny na čistenie na štítiku poťahu, kde nájdete nasledovné symboly týkajúce sa prania:



Ručné pranie



Pranie v práčke pri teplote 30 °C.



Nebieliť



Nesušiť v sušičke



Nežehliť



Nečistiť suchým čistením

Nikdy nepoužívajte abrazívne prostriedky a rozpúšťadlá. Nesušte poťah v sušičke a nechajte ho vyschnúť bez toho, aby ste ho žmýkali v rukách.

Textilný poťah sa môže vymeniť iba za poťah schválený výrobcom, pretože tvorí neoddeliteľnú súčasť detskej autosedačky a predstavuje tak jeden z jeho bezpečnostných prvkov.

UPOZORNENIE! Autosedačku nesmiete používať bez poťahu, aby ste



nehrozili bezpečnosť dieťaťa.

Ak chcete sňať poťah, riadte sa nasledujúcimi pokynmi:

Poťah

- Odpojte pružné pásy nachádzajúce sa pod sedacou časťou vpredu;
- Odpojte pružné pásy nachádzajúce sa za sedacou časťou;
- Uvoľnite plastové klapky nachádzajúce sa po oboch stranách sedačky
- Stiahnite poťah.

Opierka hlavy

- Odpojte pružné pásy nachádzajúce sa hore za chrbtovou opierkou;
- Odpojte pružné pásy nachádzajúce sa dole za chrbtovou opierkou;
- Uvoľnite platové klapky nachádzajúce sa za hlavovou opierkou;
- Stiahnite hlavovú opierku.

ČISTENIE PLASTOVÝCH A KOVOVÝCH ČASTÍ

Na čistenie plastových alebo lakovaných kovových častí používajte len navlhčenú handričku. Nikdy nepoužívajte abrazívne prostriedky a rozpúšťadlá.

Pohyblivé časti detskej autosedačky sa nesmú žiadnym spôsobom masť.

KONTROLA INTEGRITY JEDNOTLIVÝCH ČASTÍ

Odporúča sa pravidelne kontrolovať integritu a opotrebovanosť nasledujúcich častí:

- Textilný poťah: skontrolujte, či čalúnenie nevychádza cez švy. Skontrolujte stav švov: vždy musia byť neporušené a nepoškodené.
- Pásy: skontrolujte, či nedochádza k rozstrapkaniu tkaniny poťahu a opotrebeniu hrúbky bezpečnostného pásu autosedačky v častiach nastavovacieho pásu.
- Prvky z plastu: skontrolujte stav opotrebenia všetkých častí z plastu, na ktorých nesmú byť viditeľné žiadne známky poškodenia alebo vyblednutia.

SKLADOVANIE PRODUKTU

Ak nie je autosedačka nainštalovaná v aute, odporúča sa skladovať ju na suchom mieste, ďaleko od zdrojov tepla, prachu, vlhka a priameho slnečného žiarenia.

LIKVIDÁCIA PRODUKTU

Keď detská autosedačka prestane vyhovovať bezpečnostným štandardom, prestaňte ju používať a vyhodte ju do odpadu na príslušnom zbernom mieste. Pri likvidácii detskej autosedačky vždy dodržiavajte pravidlá a predpisy platné v krajine používania autosedačky.

ZÁRUKA

Na tento výrobok sa vzťahuje záruka na akékoľvek chyby týkajúce sa zhody výrobku pri bežných podmienkach použitia, ako je to uvedené v návode na používanie. Záruka preto neplatí v prípade škody spôsobenej nesprávnym používaním, opotrebením alebo nepredvídanými udalosťami. Počas trvania záruky na chyby týkajúce sa zhody výrobku sa vzťahujú ustanovenia príslušných predpisov platných v krajine, kde bol výrobok zakúpený.

QUIZY i-SIZE (100–150 cm)

Ez a gyermekülés megfelel az ECE R 129/03 előírásnak gyermekek szállítására.

- Gyermekek magassága: 100–150 cm (1. ábra) (i-SIZE ülés magassító);
 - Életkor: 3 évestől kb. 12 éves korig;
 - Kizárólag előre néző.

HASZNÁLATI UTASÍTÁS

AZ ÜLÉS BESZERELÉSE ELŐTT A TERMÉK HASZNÁLATA SORÁN BEKÖVETKEZŐ VESZÉLYEK ELKERÜLÉSE ÉRDEKÉBEN OLVASSA EL A TELJES ÚTMUTATÓT, ÉS ŐRIZZE MEG AZT A KÉSŐBBI HASZNÁLATRA.

FIGYELMEZTETÉSEK

- Használat előtt távolítsa el, és dobja ki a műanyag zacskókat és csomagolóanyagokat, és tartsa távol azokat a gyermekektől. A vonatkozó törvényi előírásoknak megfelelően, szelektíven gyűjtse ezeket a hulladékokat.
- A gyermekek autóban történő biztonságos szállításának szabályai országonként eltérőek, ezért javasolt további információért a helyi hatóságokhoz fordulni.
- A terméket az útmutató elolvasása nélkül senki ne használja! Őrizze meg az útmutatót, mert később még szüksége lehet rá!
- A termék kizárólag autós biztonsági gyermekülésnek alkalmas, ott hon nem szabad használni.
- Győződjön meg róla, hogy az autó összes utasa tudja, hogyan kell a gyermeket kivenni a gyermekülésből vészhelyzet esetén.
- Ha a gyermekülés útközben beállítást igényel, először álljon meg a

járművel egy biztonságos helyen.

- Időnként ellenőrizze, hogy a gyermek nem nyitotta-e ki a biztonsági öv rögzítő kapcsát, illetve nem nyúlt-e az üléshez vagy annak alkatrészeihez.
- Ellenőrizze, hogy a gyermeket rögzítő biztonsági pánt hasi részei szilárdan tartják-e a medencetájékot, hogy ütközés esetén ne nyomja meg a hasát.
- Ne engedje meg a gyermekeknek, hogy a gyermekülés alkatrészeivel vagy alkatrészelemeivel játsszanak.
- Amikor éppen nem használják a gyermekülést, azt a jármű üléséhez rögzítve tárolja, vagy tegye a csomagtartóba oly módon, hogy a gyermekülés állítható füle teljesen a legelső pozícióban legyen. A be nem rögzített gyermekülés veszélyeztetheti az utasokat baleset vagy hirtelen fékezés esetén.
- A gyermekülés minden beállítását csak felnőtt végezheti.
- A gyermeket érő súlyos sérülések kockázata nem csak a balesetek esetén, hanem egyéb körülmények között is megnőhet (hirtelen fékezés, stb.), ha nem tartja be az alábbi utasításokat.
- Egyetlen gyermekülés sem garantálhatja az ön gyermeke teljes biztonságát baleset esetén, de ez a termék, amennyiben helyesen szerelik be, jelentősen csökkenti a súlyos sérülés kockázatát.
- Minden esetben, még rövid utak esetén is megfelelő módon beszerelve használja a gyermekülést. Ha nem így tesz, kockáztatja a gyermek épségét. Különösen arra fordítson figyelmet, hogy a biztonsági öv feszes legyen, ne legyen összecsavarodva vagy helytelen pozícióban!
- Bizonyosodjon meg róla, hogy az autóban utazók a saját biztonságuk érdekében becsatolták a biztonsági öveiket, valamint azért, mert baleset vagy hirtelen fékezés esetén kárt okozhatnak a gyermekben.
- Bizonyosodjon meg róla, hogy a járműülések (összecsukható, dönthető vagy forgó) rögzítése megfelelő.
- Ellenőrizze, hogy az autóülés fejtámasza nincs-e útban a gyermekülés fejtámaszának: ne tolja előre! Ilyenkor vegye le az adott járműülés fejtámaszát a gyermekülés rögzítése előtt. A levett fejtámaszt ne a kalaptartóba tegye.

- A beállítás (fejtámla és háttámla) során ellenőrizze, hogy a gyermekülés mozgatható részei nem érintkeznek-e a gyermek testével.
- Balesetet követően, még ha kisebb is, a gyermekülést ki kell cserélni, hiszen lehetséges, hogy az megsérült és ezen sérülések nem feltétlenül észlelhetők szabad szemmel.
- Ne használjon másodkézből beszerzett gyermekülést: lehetséges, hogy az megsérült, ami károsan befolyásolja a termék biztonságát, még akkor is, ha a sérülések nem feltétlenül észlelhetők szabad szemmel.
- Ne használjon sérült, deformálódott, túlzott mértékben elhasználódott vagy egyes alkatrészekkel nem rendelkező gyermekülést, hiszen annak biztonsági funkciói korlátozottak lehetnek.
- Ne távolítsa el a termékről a címkéket és logókat!
- Az üléshuzatot kizárólag a gyártó által jóváhagyott másik huzatra cserélje ki, mivel az a gyermekülés szerves részét képezi. A gyermekülést tilos huzat nélkül használni, mert ezzel gyermeke biztonságát veszélyezteti.
- Amennyiben a pántok elszakadnak vagy elkopnak, a gyermekülést ki kell cserélni.
- A terméket semmilyen módon sem szabad átalakítani, kivéve, ha az átalakítást a gyártó jóváhagyta. Ne szereljen fel nem a gyártó által biztosított vagy jóváhagyott és a gyermeküléssel történő használatra szánt kiegészítőket pótalkatrészeket, vagy alkatrészeket.
- Ne tegyen semmit - párna, takaró, stb. - a gyermekülés és a járműülés közé, továbbá a gyermek és a gyerekülés közé az elválasztásuk érdekében: ellenkező esetben, baleset esetén a gyermekülés nem feltétlenül fog megfelelően működni.
- Ügyeljen rá, hogy a gyermekülés és a járműülés, valamint a gyermekülés és a jármű ajtaja közé ne kerüljenek tárgyak.
- Ne szállítson billegő, le nem rögzített tárgyakat vagy csomagokat a gépjármű kalaptartóján: balesetkor vagy hirtelen fékezésnél az utasok megsérülhetnek.

- Soha ne hagyja a gyermeket egyedül a gépkocsiban, veszélyes lehet!
- A gyermekülésben soha ne szállítson egyszerre egynél több gyermeket!
- Utazás közben ne adjon enni-ivót gyermekének, különösen nyálkát, jégkrémet vagy egyéb pálcikás ételt, mert azok baleset vagy hirtelen fékezés esetén sérülést okozhatnak a gyermeknek.
- Hosszú utazás során javasoljuk, hogy gyakran álljon meg: a gyermekek könnyedén kifáradhatnak, miközben a gyermekülést használják, és mozogniuk kell. Javasoljuk, hogy a gyerekek a gyermekülésbe való be- és kiszálláskor a járda felőli oldalt használják.
- Ha a gyermekülést a napon hagyta, használat előtt ellenőrizze, hogy a gyermekülés egyes részei nem túl forróak-e: ha igen, várja meg, amíg kihűlnek, nehogy a gyermek égési sérülést szenvedjen!
- NE használja a terméket 10 évnél hosszabb időn át. Ennyi idő után az anyag elváltozása (például a napfény hatására) lecsökkentheti vagy károsan befolyásolhatja a termék hatékonyságát.
- Az Artsana cég nem vállal felelősséget a termék nem rendeltetésszerű vagy a használati utasításban feltüntetettől eltérő használatára vonatkozóan.



ALKATRÉSZEK JEGYZÉKE (2. ábra)

- A. Fejtámla beállítókarja
- B. Fejtámla
- C. Átlós biztonsági öv elvezetés
- D. Kartámaszok
- E. Kartámasz-eltávolító gomb
- F. Isofix csatlakozó jelzők
- G. Isofix csatlakozó kioldóvedere

- H. Isofix csatlakozók
- I. Hasi biztonsági öv elvezetés
- J. Isofix csatlakozó kiadó és kioldó karja
- K. Isofix csatlakozó beállítóhevedere
- L. Hátradöntő kar
- M. Safe pad
- N. Ovbeallito

MEGFELELŐ ELHELYEZÉS A JÁRMŰBEN

100–150 cm:

Ez egy „i-Size” ülésmagasítónak minősített továbbfejlesztett gyermekbiztonsági rendszer. A 129/03. sz. jogszabály alapján „i-Size compatible” (i-Size kompatibilis) ülésekkel rendelkező - a jármű gyártója által a jármű használati útmutatójában feltüntetett - járművekben használható. Készség esetén vegye fel a kapcsolatot a gyermekbiztonsági rendszer vagy a jármű gyártójával.

Ha a jármű nem rendelkezik i-Size üléssel, ellenőrizze a jármű kompatibilitási listáját, mely a termék beszerelési címkéjén és az útmutató végén található QR-kódon keresztül érhető el.

A 135 és 150 cm közötti magasságú gyermekek esetében a Quizy i-Size nem feltétlenül használható minden gépkocsiban, különösen az oldalt alacsony tetővel ellátott autók esetében.

BESZERELÉS

100–150 cm	Isofix csatlakozók + a jármű 3 pontos biztonsági öve	
------------	--	---

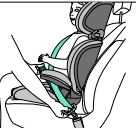
100–150 cm	Csak a jármű 3 pontos biztonsági öve	
------------	--------------------------------------	--

1. Felszerelés Isofix csatlakozókkal és a jármű 3 pontos biztonsági övével (lásd a 4–25. ábrákat)

KIEMELTEN FONTOS

- a) A gyermekülést a háttámlával együtt kell beszerelni. A gyermekülés háttámla nélküli használata nem megengedett. (3. ábra)
- b) A jármű ülésének rendelkeznie kell 3 pontos, statikus vagy visszahúzó biztonsági övvel, amely megfelel a 16. sz. UN/ECE előírásnak vagy más egyenértékű szabványnak (4. ábra).
- c) Soha ne szerelje be a gyermekülést olyan járműülésre, amely csak 2 pontos biztonsági övvel van felszerelve (5. ábra).
- d) Ügyeljen arra, hogy a jármű biztonsági övének hasi pántja megfelelően illeszkedjen a gyermek derekára.
- e) Ha a gyermekülést olyan járműben használják, ahol a jármű hátsó biztonsági öve beépített légszakokkal van felszerelve (felfújódó biztonsági öv), a biztonsági öv felfújódó szakasza és a gyermekülés biztonsági rendszere közötti kölcsönhatás súlyos sérülést vagy halált okozhat. Ha a gyermekülést olyan járműben használja, ahol a hátsó biztonsági öv beépített légszakokkal van felszerelve (felfújódó biztonsági öv), kövesse a jármű gyártójának vonatkozó utasításait.
- f) A gyermekülés a gépjármű első utasülésére vagy bármelyik hátsó ülésére szerelhető, még ha azok nem is rendelkeznek Isofix rendszerrel. A gyermekülést soha ne használja menetiránynak háttal semmilyen autóülésben (6. ábra).
- g) Győződjön meg arról, hogy az autó 3 pontos biztonsági övének

csatja nincs túl magasan. Ellenkező esetben próbálja a gyermekülést az autó egy másik ülésére szerelni.

2. Felszerelés a jármű 3 pontos biztonsági övével (lásd a 26-34. ábrákat)

KIEMELTEN FONTOS

- A gyermekülést a háttámlával együtt kell beszerelni. A gyermekülés háttámla nélküli használata nem megengedett. (3. ábra)
- A jármű ülésének rendelkeznie kell 3 pontos, statikus vagy visszahúzó biztonsági övvel, amely megfelel a 16. sz. UN/ECE előírásnak vagy más egyenértékű szabványnak (26. ábra).
- Soha ne szerelje be a gyermekülést olyan járműülésre, amely csak 2 pontos biztonsági övvel van felszerelve (27. ábra).
- Ügyeljen arra, hogy a jármű biztonsági övének hasi pántja megfelelően illeszkedjen a gyermek derekára.
- Ha a gyermekülést olyan járműben használják, ahol a jármű hátsó biztonsági öve beépített légszákokkal van felszerelve (felfújódó biztonsági öv), a biztonsági öv felfújódó szakasza és a gyermekülés biztonsági rendszere közötti kölcsönhatás súlyos sérülést vagy halált okozhat. Ha a gyermekülést olyan járműben használja, ahol a hátsó biztonsági öv beépített légszákokkal van felszerelve (felfújódó biztonsági öv), kövesse a jármű gyártójának vonatkozó utasításait.
- Az ülés a gépjármű első utasülésére vagy bármelyik hátsó ülésére beszerelhető. Ezt a gyermekülést soha ne szerelje be a jármű oldalirányban vagy a menetiránynak háttal lévő utasülésére (28. ábra).
- Győződjön meg arról, hogy az autó 3 pontos biztonsági övének csatja nincs túl magasan. Ellenkező esetben próbálja a gyermekülést az autó egy másik ülésére szerelni.



A HUZAT TISZTÍTÁSA

A gyermekülés huzata levehető, és kézzel vagy mosógépben 30 °C-on mosható, a szűkítőpárna azonban csak kézzel mosható. Kérjük, hogy kövesse a szövet címkéjén levő tisztítási utasításokat, amely az alábbi jelzéseket tartalmazza:



Kézzel mosható



Mosógépben 30 °C -on mosható.



Fehériteni tilos



Szárítógépben szárítani tilos



Vasalni tilos



Vegyztisztítása tilos

Soha ne használjon karcoló hatású tisztítószereket vagy oldószert. A huzatot ne centrifugálja, és kifacsarás nélkül szárítsa meg.

A huzatot csak a gyártó által elfogadott cserehuzattal szabad helyettesíteni, mivel az a gyermekülés szerves részét képezi, így tehát biztonsági elem.

FIGYELEM! A gyermekülést tilos huzat nélkül használni, mert ezzel gyermeke biztonságát veszélyezteti.

A huzat levételénél a következőképpen járjon el:

Huzat

- Oldja ki az ülésrész alatt elől található rugalmas szalagokat;
- Oldja ki az ülésrész mögött található rugalmas szalagokat;

- Tegye szabaddá az ülés mindkét oldalán lévő műanyagfüleket;
- Húzza le a huzatot.

Fejtámla

- Oldja ki a háttámla mögött, felül található rugalmas szalagokat;
- Oldja ki a háttámla mögött, alul található rugalmas szalagokat;
- Tegye szabaddá háttámla mögött lévő műanyagfület;
- Húzza le a fejtámlát.

MŰANYAG ÉS FÉM ALKATRÉSZEK TISZTÍTÁSA

A műanyagból vagy festett fémből készült alkatrészek tisztítását nedves ruhával végezze. Soha ne használjon karcoló hatású tisztítószereket vagy oldószert.

A gyermekülés mozgatható részeit semmivel nem szabad megkenni.

AZ ALKATRÉSZEK ÉPSÉGÉNEK ELLENŐRZÉSE

Javasoljuk, hogy a következő alkatrészek épségét és elhasználódási fokát rendszeresen ellenőrizze:

- Huzat: Ellenőrizze, hogy nem türemkedett-e ki a bélés, vagy nem hullik-e a varrásnál. Ellenőrizze a varrások állapotát: Mindig épeknek kell lenniük.
- Biztonsági pántok: ellenőrizze a pamutanyag és a biztonsági öv szabályozó szalag.
- Műanyag alkatrészek: Ellenőrizze a műanyag alkatrészek elhasználódási fokát! Ezeket nem lehet szemmel látható sérülés vagy elszíneződés.

A TERMÉK TÁROLÁSA

Használaton kívül tárolja a gyermekülést száraz, hőforrástól távoli, portól, nedvességtől, közvetlen napsütéstől védett helyen.

A TERMÉK HULLADÉKKÉNT TÖRTÉNŐ ELHELYEZÉSE

Ha a gyermekülés már nem felel meg az eredeti biztonsági előírás-

soknak, akkor ne használja tovább, és ártalmatlanítsa megfelelő gyűjtőhelyen. Mindig az adott országban hatályos útmutatásoknak és jogszabályoknak megfelelően kell a gyermekülést hulladékként elhelyezni.

GARANCIA

A termékre a használati utasításban foglalt rendeltetés szerinti használat esetén vállalunk megfelelőségi garanciát. A garancia nem terjed ki a nem rendeltetésszerű használat, kopás vagy baleset okozta károkra. A megfelelőségi garancia időtartamát a vásárlás országában hatályos nemzeti jogszabályok konkrét rendelkezései határozzák meg.

QUIZY i-SIZE (100-150 cm)

Acest scaun auto pentru copii este omologat conform regulamentului ECE R 129/03 pentru transportul copiilor:

- Cu o înălțime cuprinsă între 100 și 150 cm (Fig. 1) (i-SIZE Booster Seat);
 - Cu vârsta cuprinsă între: între 3 și aproximativ 12 ani;
 - Numai în sensul de deplasare.

INSTRUCȚIUNI DE UTILIZARE

ÎNAINTE A INSTALA SCAUNUL AUTO PENTRU COPII, CITIȚI ACEST MANUAL DE INSTRUCȚIUNI CU ATENȚIE ȘI ÎN ÎNTREGIME PENTRU A EVITA PERICOLELE LA UTILIZARE ȘI PĂSTRAȚI-L PENTRU CONSULTĂRI ULTERIOARE.

AVERTISMENTE

- Înainte de utilizare, îndepărtați și aruncați la gunoi toate pungile de plastic și toate articolele din ambalajul produsului, în orice caz, nu le lăsați la îndemâna copiilor. Se recomandă ca aceste obiecte să fie eliminate prin colectare selectivă, în conformitate cu legislația în vigoare.
- Fiecare țară are legi și reglementări diferite în ceea ce privește siguranța copiilor în timpul transportului copiilor în mașină, prin urmare este recomandabil să contactați autoritățile locale pentru mai multe informații.
- Nu permiteți utilizarea produsului de către persoane care nu au citit instrucțiunile; păstrați acest manual pentru consultări viitoare.
- Produsul este realizat doar pentru a fi utilizat ca scăunel de mașină, nu și pentru a fi utilizat în casă.
- Se recomandă ca toți pasagerii să fie informați cu privire la modalita-

tea de scoatere a copilului în caz de urgență.

- În timpul deplasării, înainte de a efectua orice operație de reglare a scaunului copilului sau de așezare a copilului în scaun, opriți autovehiculul într-un loc sigur.
- Asigurați-vă periodic că copilul nu deschide catarama de prindere a centurii de siguranță și că nu manevrează scăunelul sau părți ale acestuia.
- Asigurați-vă că porțiunea abdominală a centurii de siguranță care fixează copilul se sprijină corect pe bazin, astfel încât acesta să fie menținut în poziție, însă fără riscul de a face presiune pe abdomen în cazul producerii unui impact.
- Nu permiteți altor copii să se joace cu părți sau componente ale scaunului auto.
- Când nu se transportă copilul, scaunul auto pentru copii poate rămâne fixat sau poate fi pus în portbagaj. Scaunul copilului lăsat neancorat poate constitui un pericol pentru pasageri în caz de accident sau de frâne bruște.
- Orice reglare a scăunelului pentru copii trebuie efectuată numai de către un adult.
- Riscul unor răniri grave ale copilului, nu numai în caz de accident, ci și în alte situații (de ex. frânări bruște etc.) crește dacă indicațiile din acest manual nu sunt respectate cu atenție.
- Niciun scaun auto pentru copii nu poate garanta siguranța totală a copilului în caz de accident, însă utilizarea acestui produs reduce riscul de leziuni grave sau deces.
- Utilizați mereu scaunul auto pentru copii, corect instalat, chiar și pentru călătorii scurte. În caz contrar, puteți pune în pericol siguranța copilului. Verificați, în special, dacă centurile scaunului auto pentru copii sunt întinse corect, nu sunt răsucite sau în poziție incorectă.
- Asigurați-vă că toți pasagerii din autovehicul folosesc centuri de siguranță, atât pentru siguranța personală, cât și pentru evitarea rănirii copilului în caz de accident sau frână bruscă.
- Verificați ca scaunele din automobil (care se pliază, rabatează sau se

rotesc) să fie bine fixate.

- Asigurați-vă că tetiera banchetei auto nu se suprapune cu scaunul auto pentru copii: nu trebuie să îl împingă în față. Dacă se întâmplă acest lucru, îndepărtați tetiera banchetei auto de pe autovehiculul în care este instalat scaunul auto pentru copii, având grijă să nu o lăsați pe polița din spate.
- La efectuarea operațiilor de reglare (a tetierei și a spătarului), asigurați-vă că părțile mobile ale scaunului auto pentru copii nu intră în contact cu corpul copilului.
- În urma unui accident, chiar și minor, scaunul auto pentru copii trebuie înlocuit deoarece poate să fi suferit avarii care nu sunt întotdeauna vizibile cu ochiul liber.
- Nu folosiți un scaun auto pentru copii achiziționat la mâna a doua: acestea ar putea avea avarii ale structurii care nu se văd cu ochiul liber, însă care pot compromite siguranța produsului.
- Nu utilizați un scaun deteriorat, deformat, excesiv de uzat sau care are părți lipsă: este posibil să își fi pierdut caracteristicile originale de siguranță.
- Nu îndepărtați etichetele și mărcile de produs.
- Husa textilă poate fi înlocuită numai cu una aprobată de producător, deoarece aceasta reprezintă parte integrantă a scaunului auto pentru copii. Pentru siguranța copilului în scaunul auto pentru copii, nu-l utilizați niciodată fără husa textilă a acestuia.
- Scaunul auto pentru copii nu mai poate fi utilizat în cazul în care centura este tăiată sau destrămată.
- Nu efectuați modificări sau adaosuri produsului fără aprobarea producătorului. Nu instalați pe acest scaun de mașină pentru copii accesorii, piese de schimb sau componente care nu sunt furnizate sau recomandate de producător.
- Nu folosiți niciun material, cum ar fi de exemplu pernuțe sau pățuri,

pentru a înălța scaunul auto pentru copii de pe banchetă sau pentru a înălța copilul în scaunul său: în caz de accident, este posibil ca scaunul să nu funcționeze corect.

- Verificați să nu fie amplasat niciun obiect între banchetă și scaunul auto pentru copii sau între scaunul auto pentru copii și portieră.
- Verificați să nu aveți în timpul transportului, în special pe polița interioară din spatele automobilului, obiecte sau bagaje care să nu fi fost fixate sau poziționate în siguranță: în caz de accident sau frână bruscă, acestea ar putea răni pasagerii.
- Nu lăsați niciodată copilul nesupravegheat în autovehicul, în caz contrar, acesta poate fi expus pericolelor!
- Nu transportați mai mult de un copil în scaunul auto pentru copii.
- Evitați hrănirea copilului în timpul deplasării, în special cu acadele, înghețată sau orice alt tip de aliment pe băț. În caz de accident sau frână bruscă, acestea ar putea răni copilul.
- Pe timpul deplasărilor de lungă durată se recomandă să efectuați opriri frecvente: copilul obosește cu ușurință în scaunul auto pentru copii și are nevoie să se miște. Se recomandă să urcați sau să coborâți copilul din autovehicul de pe partea cu trotuarul.
- În cazul în care autovehiculul a fost expus la soare pentru mult timp, verificați cu atenție scaunul auto pentru copii înainte de a-l așeza pe copil, având grijă să nu prezinte părți supraîncălzite: în acest caz lăsați-le să se răcească înainte de a așeza copilul, pentru a evita eventuale arsuri.
- NU utilizați produsul pe o perioadă mai mare de 10 ani. După această perioadă, modificările suferite de materiale (de exemplu, datorate expunerii la soare) pot reduce sau compromite eficacitatea produsului.
- Societatea comercială Artsana își declină orice responsabilitate în caz de utilizare improprie a produsului sau în caz de utilizare a acestuia nerespectând aceste instrucțiuni.



LISTA COMPONENTELOR (Fig. 2)

- A. Mâner de reglare a tetierei
- B. Tetiera
- C. Ghidaj centuri de siguranță diagonale
- D. Cotiere
- E. Buton de extragere a cotierelor
- F. Indicatoare conectoare Isofix
- G. Chingă de decuplare a conectoarelor Isofix
- H. Conectoare Isofix
- I. Ghidaj al centurilor abdominale
- J. Manetă pentru extragerea și decuplarea conectoarelor Isofix
- K. Bandă de reglare a conectoarelor Isofix
- L. Manetă rabatare
- M. Safe pad
- N. Belt positioner

POZIȚIA CORECTĂ ÎN VEHICUL

100-150 cm:

Acesta este un sistem avansat de reținere pentru copii, clasificat ca sistem de înălțare „i-Size”. Sistemul este omologat conform regulamentului nr. 129/03 pentru utilizarea în autovehicule pe scaune „compatibile cu sistemele i-Size”, după cum este indicat de producătorul autovehiculului în manualul acestuia. În cazul în care aveți nelămuriri, adresați-vă producătorul sistemului de reținere pentru copii sau vânzătorului.

Dacă autovehiculul dvs. nu are o poziție de ședere i-Size, verificați lista de compatibilitate a autovehiculelor disponibilă scanând QR aflat atât pe eticheta de instalare a produsului, cât și la sfârșitul acestui manual. Când este utilizat pentru copii cu o înălțime cuprinsă între 135 cm și 150 cm, Quizy i-Size ar putea să nu fie adaptabil la toate autovehiculele, mai ales în cazul celor cu pavilion coborât în lateral.

INSTALAREA

100-150 cm	Conectoarele Isofix + centura de siguranță în 3 puncte din autovehicul	
100-150 cm	Nu numai centura de siguranță în 3 puncte a autovehiculului	

1. instalarea cu conectoarele Isofix și centura de siguranță în 3 puncte a autovehiculului (consultați ilustrațiile cu numerele de la 4 până la 25)

PUNCTE DE ATENȚIE

- a) Scaunul auto pentru copii trebuie să fie instalat împreună cu spătarul. Utilizarea fără spătar nu este permisă. (Fig. 3)
- b) Scaunul autovehiculului trebuie să fie dotat cu o centură de siguranță în 3 puncte, statică sau cu derulator, omologată în temeiul Regulamentului UN/ECE nr. 16 sau al altor standarde echivalente (Fig. 4).
- c) Nu instalați niciodată scaunul auto pentru copii cu centura de siguranță a automobilului cu două puncte de prindere (Fig. 5).

- d) Asigurați-vă că porțiunea abdominală a centurii de siguranță a automobilului se sprijină corect pe bazinul copilului.
- d) Dacă se utilizează în automobile prevăzute cu centuri de siguranță spate cu airbag-uri integrate (centuri gonflabile), interacțiunea dintre porțiunea gonflabilă a centurii automobilului și acest sistem de reținere pentru copii poate provoca răni grave sau decesul. Consultați manualul de instrucțiuni al producătorului autovehiculului pentru a afla cum să utilizați scăunelul în vehicule dotate cu centuri de siguranță posterioare cu airbag-uri integrate (centuri de siguranță gonflabile).
- f) Scaunul auto pentru copii poate fi instalat pe scaunul din față al pasagerului sau pe oricare din scaunele din spate, cu condiția ca acesta să fie echipate cu un sistem Isofix. Nu folosiți acest scaun pe banchete așezate lateral sau contrar sensului de deplasare (Fig. 6).
- g) Asigurați-vă să nu fie prea înaltă catarama centurii cu trei puncte a autovehiculului. În caz contrar, încercați să instalați scaunul auto pentru copii pe un alt scaun al autovehiculului.

2. Instalarea cu centura de siguranță în 3 puncte a autovehiculului (consultați ilustrațiile cu numerele de la 26 până la 34)

PUNCTE DE ATENȚIE

- a) Scaunul auto pentru copii trebuie să fie instalat împreună cu spătarul. Utilizarea fără spătar nu este permisă. (Fig. 3)
- b) Scaunul autovehiculului trebuie să fie dotat cu o centură de siguranță în 3 puncte, statică sau cu derulator, omologată în temeiul Regulamentului UN/ECE nr. 16 sau al altor standarde echivalente (Fig. 26).
- c) Nu instalați niciodată scaunul auto pentru copii cu centura de siguranță a automobilului cu două puncte de prindere (Fig. 27).
- d) Asigurați-vă că porțiunea abdominală a centurii de siguranță a au-

tomobilului se sprijină corect pe bazinul copilului.

- d) Dacă se utilizează în automobile prevăzute cu centuri de siguranță spate cu airbag-uri integrate (centuri gonflabile), interacțiunea dintre porțiunea gonflabilă a centurii automobilului și acest sistem de reținere pentru copii poate provoca răni grave sau decesul. Consultați manualul de instrucțiuni al producătorului autovehiculului pentru a afla cum să utilizați scăunelul în vehicule dotate cu centuri de siguranță posterioare cu airbag-uri integrate (centuri de siguranță gonflabile).
- f) Scaunul de mașină poate fi instalat pe scaunul din față al pasagerului sau pe oricare din scaunele din spate. Nu folosiți acest scaun pe banchete așezate lateral sau contrar sensului de deplasare (Fig. 28).
- g) Asigurați-vă să nu fie prea înaltă catarama centurii cu trei puncte a autovehiculului. În caz contrar, încercați să instalați scaunul auto pentru copii pe un alt scaun al autovehiculului.



CURĂȚAREA HUSEI TEXTILE

Husa scaunului auto pentru copii este complet detașabilă și poate fi spălată manual sau în mașina de spălat rufe, la 30 °C; în schimb, adaptorul poate fi spălat doar manual. Pentru spălare, urmați instrucțiunile de pe eticheta husei ce conține următoarele simboluri pentru spălare:



Spălarea manuală



Spălați la 30°C în mașina de spălat rufe



Nu utilizați înălbitori

RO



Nu stoarceți mecanic



Nu călcați



Nu curățați chimic

Nu folosiți niciodată detergenți abrazivi sau solvenți. Nu uscați mecanic țesătura, lăsați să se usuce fără stocare.

Husa scaunului trebuie să fie înlocuită doar cu o altă husă aprobată de către producător, deoarece este parte integrantă a scaunului auto pentru copii și, prin urmare, face parte din elementele sale de siguranță.

ATENȚIE! Pentru siguranța copilului în scaunul auto pentru copii, nu-l utilizați niciodată fără husa textilă a acestuia.

Pentru a îndepărta materialul textil, urmați indicațiile de mai jos:

Husa

- Decuplați benzile elastice de sub pernă, din partea anterioară a acesteia;
- Decuplați benzile elastice de sub pernă, din partea posterioară a acesteia;
- Trageți în afară clapetele din plastic din părțile laterale ale pernei;
- Scoateți husa.

Tetiera

- Decuplați benzile elastice din partea superioară din spate a spătarului;
- Desprindeți elasticile aflate în partea inferioară a spatelui spătarului;
- Trageți în afară clapeta din plastic din spatele tetierei;
- Scoateți tetiera.

CURĂȚAREA COMPONENTELOR DIN PLASTIC ȘI METAL

Curățați componentele din plastic și din metal cu o lavetă umedă. Nu folosiți niciodată detergenți abrazivi sau solvenți.

Pieșele mobile ale scaunului auto pentru copii nu trebuie să fie lubrifiate.

CONTROLUL INTEGRITĂȚII COMPONENTELOR

Se recomandă să verificați periodic integritatea și starea uzurii următoarelor componente:

- Husa: verificați ca umplutura să nu iasă pe la cusături. Verificați starea cusăturilor: acestea trebuie să fie întotdeauna intacte și nedeteriorate.
- Centuri: verificați ca materialul să nu fie uzat, deștrămat, mai ales în zona de reglare a centurii.
- Componente din plastic: verificați ca piesele din plastic să nu fie uzate, deteriorate sau decolorate.

DEPOZITAREA PRODUSULUI

Atunci când nu este montat în autovehicul, este recomandat să depozitați scaunul auto pentru copii într-un loc uscat, departe de surse de căldură și să fie protejat de praf, umiditate și lumina directă a soarelui.

ELIMINAREA PRODUSULUI

Atunci când scaunul auto pentru copii atinge limita de utilizare prevăzută, nu-l mai utilizați și depuneți-l la un punct adecvat de colectare a deșeurilor. Pentru protejarea mediului, separați tipurile diferite de deșeuri respectând reglementările de mediu în vigoare din țara în care este utilizat.

GARANȚIE

Produsul este garantat împotriva oricărui defect de conformitate în condiții normale de utilizare conform specificațiilor din instrucțiunile de utilizare. Astfel, garanția nu se va aplica în cazul daunelor provocate de utilizarea necorespunzătoare, uzură sau evenimente accidentale. Pentru durata garanției cu privire la defectele de conformitate, consultați prevederile specifice din legislația națională aplicabilă în țara de achiziție, dacă sunt prevăzute.

QUIZY i-SIZE (100-150 cm)

Това столче е утвърдено съгласно регламент ECE R 129/03 за превоз на деца:

- С височина между 100 cm и 150 cm (Фиг.1) (i-SIZE Booster Seat);
 - Възраст: от 3 до около 12 години;
 - Само по посоката на движение.

ИНСТРУКЦИИ ЗА УПОТРЕБА

ПРОЧЕТЕТЕ ВНИМАТЕЛНО И ИЗЦЯЛО ТЕЗИ ИНСТРУКЦИИ ПРЕДИ ДА ИНСТАЛИРАТЕ СТОЛЧЕТО, ЗА ДА ИЗБЕГНЕТЕ ОПАСНОСТИ ПО ВРЕМЕ НА УПОТРЕБА, И ГИ СЪХРАНЯВАЙТЕ ЗА БЪДЕЩИ СПРАВКИ.

ПРЕДУПРЕЖДЕНИЯ

- Преди употребата отстранете всички найлонови торбички и опаковъчни материали от продукта и ги съхранявайте на недостъпно за деца място. Препоръчва се тези части да се изхвърлят според правилата за разделно събиране на отпадъците, в съответствие с действащото законодателство.
- Всяка държава има различни разпоредби относно превозването на деца в автомобил, затова е препоръчително да се свържете с местните власти за повече информация.
- Не разрешавайте използването на изделия от лица, непознати с инструкциите за употреба и съхранявайте това ръководство за бъдещи справки.
- Продуктът е предназначен изключително за употреба като столче за автомобил и не е предназначен да се използва у дома.
- Уверете се, че всички пътници в автомобила са осведомени за

начина на освобождаване на детето в случай на извънредна ситуация.

- Ако е необходимо да регулирате столчето или да обърнете внимание на детето при движение, първо спрете автомобила на безопасно място.
- Периодично проверявайте дали детето не отваря заключващия механизъм за закачане между предпазния колан и не си играе със столчето или части от него.
- Уверете се, че поясните части на колана, който задържа детето, са поставени правилно върху таза, така че да не притиснат корема в случай на удар.
- Не разрешавайте на други деца да си играят с части и компоненти на столчето.
- Когато не се използва за превозване на дете, столчето трябва да се остави закрепено или да се съхранява в багажника. Ако столчето не е закрепено, може да представлява опасност за останалите пътници в автомобила при ПТП или рязко спиране.
- Регулирането на столчето трябва да бъде извършвано само от възрастни.
- Опасността от сериозно нараняване на детето, не само в случай на злополука, но също така и при други обстоятелства (напр. рязко спиране и др.) нараства, ако указанията в настоящото ръководство не се спазват стриктно.
- Нито едно столче не гарантира пълната безопасност на детето в случай на произшествие, но употребата на този продукт намалява значително риска от тежки наранявания или смърт когато е монтиран правилно.
- Винаги използвайте правилно инсталираното столче за автомобил, дори при кратки пътувания. Неизползването му може да се окаже решаващо за сигурността на детето. По-специално проверете дали обезопасителните колани са правилно опънати, не са усукани или в неправилно положение.
- Уверете се, че всички пътници в автомобила са закопчали пред-

пазните колани, не само за тяхната безопасност, но и да предпазят детето от нараняване в случай на злополука или рязко спиране по време на пътуването.

- Убедете се, че всички подвижни седалки на автомобила (сгъваеми или въртящи се), са добре фиксирани по местата си.
- Уверете се, че подглавника на седалката не се допира до подглавника на столчето: не трябва да го избутва напред. Ако това се случи, отстранете подглавника от седалката на автомобила, на която се монтира столчето, като внимавате да не я поставите на задната кора.
- При операциите по регулиране (на облегалката за глава и на облегалката за гръб) се уверете, че подвижните части на детското столче не са в контакт с тялото на детето.
- След пътно-транспортно произшествие, даже и незначително, Ви препоръчваме да замените столчето, тъй като е възможно по него да има повреди, които не могат да се забележат с просто око.
- Не използвайте столчета втора употреба: тъй като могат да имат конструктивни дефекти в резултат от ПТП, които не можете да забележите с просто око и биха могли да застрашат сигурността на детето.
- Не използвайте детското столче, ако е повредено, деформирано, прекомерно износено или някоя негова част липсва: защото има опасност да е загубило първоначалните си характеристики, гарантиращи безопасността на детето.
- Не сваляйте етикетите и марките от продукта.
- Текстилната част може да бъде сменена само с такава, одобрена от производителя, тъй като е неразделна част от столчето. За да гарантирате пълната сигурност на детето, никога не използвайте столчето без покритието му.
- Ако коланът е срязан или разнищен, столчето вече не може да

се използва.

- Не правете промени или допълнения по продукта без одобрението на производителя. Не монтирайте принадлежности, резервни части или компоненти, които не са произведени или одобрени от производителя на столчето.
- Не поставяйте нищо, като например възглавници или завивки, за да повдигнете по-високо основата на столчето, или за да повдигнете детето: в случай на произшествие столчето може да не функционира правилно.
- Уверете се, че между столчето и седалката и столчето и автомобилната врата няма никакви предмети.
- Уверете се, че на задната кора на автомобила не се превозват незакрепени или нестабилни предмети или багаж: при инцидент или рязко спиране те могат да наранят пътниците.
- Никога не оставяйте детето без надзор в автомобила, може да бъде опасно!
- Не поставяйте в столчето повече от едно дете едновременно.
- Избягвайте да храните детето по време на път, в частност избягвайте близалките, сладоледите и други храни на клечка. При ПТП или рязко спиране такива предмети биха могли да го наранят.
- При продължителни пътувания е препоръчително да се правят чести спирания: детето лесно се уморява в столчето и трябва да се движи. Препоръчваме винаги да отваряте вратата откъм тротоара, за да помогнете на детето да излезе или да се качи в автомобила.
- В случай че автомобилът е стоял дълго време на слънце, е необходимо да проверите температурата на столчето и на частите му: в случай на необходимост изчакайте то да се охлади, преди да поставите детето, за да избегнете риска от изгаряне.
- НЕ използвайте продукта за период над 10 години. След този период промените в материалите (например заради излагане на слънчева светлина) могат да намалят или компрометират ефективността на продукта.

- Фирма Artsana не носи никаква отговорност за щети, настъпили в резултат на неправилно използване на изделието или неспазване на указанията, дадени в упътването.



СПИСЪК НА КОМПОНЕНТИТЕ (Фиг. 2)

- A. Дръжка за регулиране на подглавника
- B. Подглавник
- C. Диагонален водач на коланите
- D. Подлакътници
- E. Бутон за прибиране на подлакътниците
- F. Индикатори на съединителни елементи Isofix
- G. Връзка за откъчване на конектори Isofix
- H. Съединителни елементи Isofix
- I. Поясен водач на коланите
- J. Лост за изваждане и освобождаване на конектори Isofix
- K. Лента за регулиране на конектори Isofix
- L. Дръжка за наклонена позиция
- M. Safe pad
- N. Устройство за позициониране на колана

ПРАВИЛНО ПОЛОЖЕНИЕ В АВТОМОБИЛА 100-150 cm:

Това е усъвършенствана система за обезопасяване на деца, кла-

сифицирана като седалка за повдигане "i-Size". Одобрена е съгласно Регламент №129/03 за използване в превозни средства, "съвместими със системи i-Size", както е посочено от производителя на превозното средство в ръководството за автомобила. Ако имате съмнения, консултирайте се с производителя на системата за обезопасяване на деца или с дистрибутора.

Ако превозното средство няма седалка i-Size, проверете списъка за съвместимост с автомобили, достъпен чрез QR кода на етикета за инсталиране на продукта и в края на това ръководство.

Когато се използва за деца с височина между 135 cm и 150 cm, Quizzy i-Size може да не е подходящо за всички автомобили, по-конкретно при автомобили със скосен покрив от двете страни.

ИНСТАЛИРАНЕ

100-150 cm	Съединителни елементи Isofix + триточков автомобилен колан	
100-150 cm	Само 3-точков автомобилен колан	

1. Инсталиране с конектори Isofix и 3-точков автомобилен колан (виж илюстрациите от номер 4 до 25)

СИМВОЛИ ЗА ВНИМАНИЕ:

- a) Столчето трябва да се инсталира с облегалката. Не е одобрено за употреба без облегалката. (Фиг. 3)

- б) Автомобилната седалка трябва да бъде оборудвана с 3-точков предпазен колан, статичен или с навиващ механизъм, одобрен съгласно Правило № 16 на ИКЕ на ООН или други еквивалентни стандарти (Фиг. 4).
- в) Никога не монтирайте столчето с двуточков предпазен колан на автомобила (Фиг. 5).
- г) Уверете се, че поясната част на колана ляга правилно върху таза на детето.
- д) При употреба в превозни средства, снабдени със задни обезопасителни колани с вградени в тях въздушни възглавници (надуваеми колани), взаимодействието между надуваемата част на колана на превозното средство с тази система за обезопасяване на деца може да доведе до сериозни наранявания или смърт. следвайте инструкциите на производителя на автомобила за употреба на столчето в превозни средства, оборудвани със задни предпазни колани с вградени въздушни възглавници (надуваеми колани).
- е) Столчето може да бъде монтирано на предната седалка от страната на пътника или на една от задните седалки, стига да са оборудвани със система Isofix.
- ж) Убедете се, че заключващият механизъм на триточковия предпазен автомобилен колан не се намира твърде високо. В противен случай опитайте да монтирате столчето върху някоя от другите седалки в автомобила.

2. Инсталиране с 3-точков предпазен колан на автомобила (виж фигури от номер 26 до 34)

СИМВОЛИ ЗА ВНИМАНИЕ:

- а) Столчето трябва да се инсталира с облегалката. Не е одобрено

за употреба без облегалката. (Фиг. 3)

- б) Автомобилната седалка трябва да бъде оборудвана с 3-точков предпазен колан, статичен или с навиващ механизъм, одобрен съгласно Правило № 16 на ИКЕ на ООН или други еквивалентни стандарти (Фиг. 26).
- в) Никога не монтирайте столчето с двуточков предпазен колан на автомобила (Фиг. 27).
- г) Уверете се, че поясната част на колана ляга правилно върху таза на детето.
- д) При употреба в превозни средства, снабдени със задни обезопасителни колани с вградени в тях въздушни възглавници (надуваеми колани), взаимодействието между надуваемата част на колана на превозното средство с тази система за обезопасяване на деца може да доведе до сериозни наранявания или смърт. следвайте инструкциите на производителя на автомобила за употреба на столчето в превозни средства, оборудвани със задни предпазни колани с вградени въздушни възглавници (надуваеми колани).
- е) Столчето може да бъде монтирано на предната седалка от страната на пътника или на една от задните седалки. В никакъв случай не монтирайте столчето върху странични или разположени срещу посоката на движение седалки (Фиг. 28).
- ж) Убедете се, че заключващият механизъм на триточковия предпазен автомобилен колан не се намира твърде високо. В противен случай опитайте да монтирате столчето върху някоя от другите седалки в автомобила.



ПОЧИСТВАНЕ НА ТЕКСТИЛНАТА ЧАСТ

Текстилната част на столчето може изцяло да се сваля и пере на ръка или в перална машина при температура 30°C, докато огра-

ничителната възглавница може да се пере само на ръка. При пране спазвайте указанията на етикета на текстилното покритие, които съдържат следните символи за пране:



Ръчно пране



Да се пере в перална машина при 30°C



Не избелвайте



Не сушете в сушилна машина



Не гладете



Не подлагайте на химическо чистене

Не използвайте абразивни почистващи препарати или разтворители. Не центрофугирайте, не изстисквайте.

Текстилното покритие може да бъде заменено само с такова, одобрено от производителя, тъй като е неразделна част от столчето и поради това представлява част от системата за сигурност на детето. **ВНИМАНИЕ!** За да гарантирате пълната сигурност на детето, никога не използвайте столчето без покритието му.

За да свалите текстилната част, постъпете по следния начин:

Покритие

- Откачете ластиците, поставени под седалката в предната част;
- Откачете ластиците, поставени зад седалката;
- Извадете пластмасовите езичета, поставени отстрани на седалката;
- Свалете текстилната част.

Подглавник

- Откачете ластиците, поставени зад седалката в горната част;

- Откачете ластиците, поставени зад облегалката в долната част;
- Извадете пластмасовото езиче, поставено за подглавника;
- Извадете подглавника.

ПОЧИСТВАНЕ ПЛАСТМАСОВИТЕ И МЕТАЛНИТЕ ЧАСТИ

За почистване на пластмасовите и металните части на столчето използвайте само мека влажна кърпа. Никога не използвайте абразивни почистващи препарати или разтворители.

Не смазвайте движещите се части на столчето.

ПРОВЕРКА НА СЪСТОЯНИЕТО НА КОМПОНЕНТИТЕ

Препоръчваме периодично да проверявате състоянието и степента на износване на следните компоненти:

- Текстилна част: уверете се, че не стърчат и не изпадат части от подплънката. Шевовете трябва да са напълно запазени.
- Предпазни колани: трябва да са здрави и да не носят следи от разнищване, износване или изтъняване близо до лентите за регулиране.
- Пластмасови части: проверете степента им на износеност, не бива да са повредени или избелели.

СЪХРАНЯВАНЕ НА ПРОДУКТА

Когато не използвате столчето, Ви препоръчваме да го съхранявате на сухо място, далеч от източници на топлина, прах, влага или пряка слънчева светлина.

ИЗХВЪРЛЯНЕ НА ПРОДУКТА

Когато столчето стане негодно за по-нататъшна употреба, е необходимо да го изхвърлите. С оглед опазване на околната среда трябва да разделите различните видове материали, от които е произведено, в съгласие с действащото законодателство на Вашата страна.

ГАРАНЦИЯ

Продуктът има гаранция срещу всяка липса на съответствие при

нормални условия на употреба, както е предвидено в инструкциите за употреба. Поради това гаранцията не се прилага в случай на щети, причинени от неправилна употреба, износване или случайни събития. В случай на липси на съответствие по време на срока на гаранцията се запознайте със специфичните разпоредби на действащото национално законодателство в страната на покупката.

QUIZY i-SIZE (100-150 см)

Це автокрісло сертифіковано відповідно до Правил ЄЕК 129/03 щодо перевезення дітей:

- Зростом від 100 до 150 см (мал. 1) (сидіння-бустер i-SIZE);
 - Віком: від 3 приблизно до 12 років;
 - Лише обличчям в напрямку руху.

ІНСТРУКЦІЯ З ЕКСПЛУАТАЦІЇ

ПЕРЕД ВИКОРИСТАННЯМ УВАЖНО ПРОЧИТАЙТЕ ЦЮ ІНСТРУКЦІЮ, ЩОБ УНИКНУТИ НЕБЕЗПЕКИ ПРИ ВИКОРИСТАННІ, ТА ЗБЕРЕЖІТЬ ЇЇ ДЛЯ ПОДАЛЬШОГО ВИКОРИСТАННЯ.

ЗАСТЕРЕЖЕННЯ

- Перед використанням приберіть і викиньте пластикові пакети та всі елементи упаковки виробу або зберігайте їх у недоступному для дітей місці. Рекомендується викидати ці компоненти за допомогою роздільного збору відходів відповідно до чинних законів.
- У кожній окремій країні існують свої закони та правила безпеки щодо перевезення дітей у автомобілі, тому рекомендується звернутись до місцевих органів влади для отримання додаткової інформації.
- Не використовуйте виріб без попереднього ознайомлення з інструкцією та зберігайте цей посібник для подальшого використання.
- Виріб призначено виключно для використання в якості автомобільного крісла, а не для використання вдома.
- Усі пасажери мають бути проінформовані про спосіб вивільнення дитини в разі дорожньо-транспортної пригоди.
- Якщо в дорозі потрібно відрегулювати автокрісло або виконати інші операції, обов'язково зупиніть автомобіль у безпечному міс-

ці, а потім виконайте необхідні дії.

- Періодично контролюйте, щоб дитина не розстегнула пряжку ременя безпеки і не гралася з автокріслом або його деталями.
- Перевірте, щоб частини ременя на животі, що тримають дитину, належним чином прилягали до тазу, щоб вони трималися та не тиснули на живіт у разі удару.
- Не дозволяйте іншим дітям гратися з компонентами та частинами автокрісла.
- Якщо дитина не перевозиться, автокрісло слід залишити в закріпленому стані або прибрати в багажне відділення. Незакріплене автокрісло є джерелом небезпеки для пасажирів у разі ДТП або різкого гальмування.
- Операції з регулювання крісла мають виконуватись виключно дорослою особою.
- Недотримання заходів безпеки, викладених у цій інструкції, підвищує ймовірність серйозних травм у дитини не тільки у випадку аварії, а й в будь-яких інших ситуаціях (наприклад, при різкому гальмуванні, тощо).
- Жодне автокрісло не може гарантувати повну безпеку дитини в разі дорожньо-транспортної пригоди, але використання цього виробу зменшує ризик серйозних травм або смерті.
- Завжди використовуйте правильно встановлене автокрісло, навіть для поїздки на короткі відстані. Недотримання цих вимог загрожує безпеці дитини. Особливо перевіряйте, щоб ремені автокрісла були достатньо натягнутими, не перекручувались і не були розташовані в неправильному положенні.
- Переконайтеся в тому, що всі пасажири автомобіля використовують власні ремені безпеки. Це необхідно для їх власної безпеки, а також щоб уникнути травмування дитини в разі дорожньо-транспортної пригоди або різкого гальмування.
- Перевіряйте, щоб сидіння транспортного засобу (що розкладається, відкидається або повертається) були добре прикріплені.
- Перевірте, щоб підголовник сидіння не заважав підголовнику

дитячого крісла: він не повинен штовхати його вперед. Якщо це відбувається, зніміть підголівник із автомобільного сидіння, на якому встановлено автокрісло, та не залишайте його в салоні.

- Виконуючи операції регулювання (підголівника та спинки), забезпечте, щоб рухомі деталі автокрісла не контактували з тілом дитини.
- Після дорожньо-транспортної пригоди, навіть незначної, автокрісло необхідно замінити, оскільки воно може мати uszkodження, які не завжди помітні неозброєним оком.
- Не використовуйте вживані автокрісла: вони можуть мати конструктивні uszkodження, які не можна помітити неозброєним оком, але які негативно впливають на безпеку виробу.
- Не використовуйте автокрісло в разі пошкодження, деформації, надмірного зношення або нестачі будь-якої його частини: тому що воно може втратити свої початкові властивості безпеки.
- Не зрізайте бирки та маркування з виробу.
- Чохол може бути замінений тільки за погодженням із виробником, оскільки він є невід'ємною частиною автокрісла. Ніколи не використовуйте дитяче крісло без чохла, щоб не ризикувати безпекою дитини.
- Автокрісло не можна більше використовувати, якщо на ременях є порізи або місця зношення.
- Забороняються модифікації або доповнення виробу іншими аксесуарами, якщо вони не затверджені виробником. Забороняється використовувати з цим автокріслом аксесуари, запасні частини або компоненти, які виробник не схвалює та не поставляє.
- Не використовуйте інші предмети, наприклад, подушки або ковдри, для підняття сидіння крісла або підняття дитини в автокріслі: в разі аварії автокрісло може виконувати свої функції неправильно.
- Перевіряйте, щоб між автокріслом і сидінням або між автокріслом і дверцятами не було жодних предметів.

- Перевіряйте, щоб не перевозилися, особливо на задній полиці всередині автомобіля, речі або багаж, які ненадійно прикріплені або не встановлені безпечним чином: у разі аварії або різкого гальмування вони можуть завдати травми пасажиром.
- Ніколи не залишайте дитину саму в автомобілі; це може бути небезпечно!
- Не перевозьте у кріслі більше однієї дитини.
- Не давайте дитині їжу під час поїздки, особливо льодяники, карамель або інші ласощі на паличці. У разі аварії або різкого гальмування дитина може поранитися.
- Під час довгих поїздок рекомендується робити часті перерви: дитина швидко втомлюється всередині автокрісла та їй необхідно рухатись. Рекомендується саджати та висаджувати дитину з боку тротуару.
- Якщо автомобіль протягом тривалого часу знаходився на сонці, перш ніж посадити в нього дитину, уважно обстежте дитяче крісло, щоб переконатися, що його частини не перегрілися: щоб уникнути опіків у дитини, почекайте, поки вони охолонуть.
- НЕ використовуйте виріб більше 10 років. Після завершення цього періоду зміни в матеріалах (наприклад, через вплив сонячного світла) можуть знизити або погіршити ефективність виробу.
- Компанія Artsana знімає з себе будь-яку відповідальність у разі використання виробу не за призначенням і не відповідно до цих вказівок.



СПИСОК КОМПОНЕНТІВ (мал. 2)

А. Ручка регулювання підголівника

- В. Підголівник
- С. Напрямна діагональних ременів
- Д. Підлокітники
- Е. Кнопка зняття підлокітників
- Ф. Індикатори з'єднувальних елементів кріплення Isofix
- Г. Петля для від'єднання з'єднувальних елементів кріплення Isofix
- Н. З'єднувальні елементи кріплення Isofix
- І. Напрямна поясних ременів
- Ж. Важіль для від'єднання з'єднувальних елементів кріплення Isofix
- К. Ремінь регулювання кріплень Isofix
- Л. Ручка регулювання кута нахилу
- М. Safe pad
- Н. Позичіонер ремента

ПРАВИЛЬНЕ РОЗТАШУВАННЯ В АВТОМОБІЛІ

100-150 см:

Це удосконалена система для забезпечення безпеки дітей, яка відноситься до категорії системи на виріст «i-Size». Воно сертифіковано за стандартом № 129/03 для використання в автомобілях на сидіннях, «сумісних із системами i-Size», як зазначено виробником транспортного засобу в інструкції на автомобіль. Якщо у вас виникли будь-які сумніви, проконсультуйтеся з виробником систем безпеки або продавцем.

Якщо в автомобілі немає місця для сидіння i-Size, ознайомтеся зі списком сумісних автомобілів, який можна побачити за допомогою QR-коду на етикетці з інструкціями щодо встановлення виробу або в кінці цього посібника.

Якщо використовувати його для дітей зростом від 135 см до 150 см, сидіння Quizu i-Size може поміщатись не у всіх автомобілях, особливо це стосується автомобілів з низьким дахом з боків.

ВСТАНОВЛЕННЯ

100-150 см	З'єднувальні елементи кріплення Isofix + 3-точковий автомобільний ремінь	
100-150 см	Лише 3-точковий автомобільний ремінь	

1. Встановлення зі з'єднувальними елементами кріплення Isofix і 3-точковим автомобільним ремінем (див. ілюстрації 4–25)

ЗВЕРНІТЬ УВАГУ

- а) Автокрісло має встановлюватися зі спинкою. Використання без спинки не дозволяється. (мал. 3)
- б) Автокрісло повинно бути оснащено 3-точковим ремінем безпеки, статичним або зі втягувальним механізмом, схваленим відповідно до Правил ЄЕК ООН № 16 або інших еквівалентних стандартів (мал. 4).
- в) Ніколи не встановлюйте сидіння за допомогою ремента безпеки автомобіля з двома точками кріплення (мал. 5).
- г) Переконайтеся, що ремінь безпеки автомобіля правильно лягає на таз дитини.
- д) При використанні в транспортних засобах, обладнаних задніми рементами безпеки з вбудованими подушками безпеки (надувними рементами), взаємодія між надувною частиною ремента транспортного засобу та цією системою безпеки для дітей може

привести до серйозних травм або смерті. Дотримуйтесь посібника з інструкціями виробника автомобіля щодо використання автокрісла у транспортних засобах, оснащених задніми ременями безпеки з інтегрованими подушками безпеки (надувними ременями).

- е) Автокрісло можна встановити на передньому пасажирському сидінні або на будь-якому із задніх сидінь, якщо вони обладнані системою Isofix. Забороняється використовувати це автокрісло на сидіннях, повернених боком або спиною до руху автомобіля (мал. 6).
- є) Перевірте, щоб пряжка автомобільного ременя з кріпленням в трьох точках не була розташована надто високо. У протилежному випадку, спробуйте встановити автокрісло на іншому сидінні автомобіля.

2. Встановлення з 3-точковим ременем автомобіля (див. ілюстрації 26–34)

ЗВЕРНІТЬ УВАГУ

- а) Автокрісло має встановлюватися зі спинкою. Використання без спинки не дозволяється. (мал. 3)
- б) Автокрісло повинно бути оснащено 3-точковим ременем безпеки, статичним або зі втягувальним механізмом, схваленим відповідно до Правил ЄЕК ООН № 16 або інших еквівалентних стандартів (мал. 26).
- в) Ніколи не встановлюйте сидіння за допомогою ременя безпеки автомобіля з двома точками кріплення (мал. 27).
- г) Переконайтеся, що ремінь безпеки автомобіля правильно лягає на таз дитини.
- д) При використанні в транспортних засобах, обладнаних задніми ременями безпеки з вбудованими подушками безпеки (надувними

ременями), взаємодія між надувною частиною ременя транспортного засобу та цією системою безпеки для дітей може привести до серйозних травм або смерті. Дотримуйтесь посібника з інструкціями виробника автомобіля щодо використання автокрісла у транспортних засобах, оснащених задніми ременями безпеки з інтегрованими подушками безпеки (надувними ременями).

- е) Автокрісло можна встановлювати на передньому сидінні з боку пасажира або на будь-якому задньому сидінні. Забороняється використовувати це автокрісло на сидіннях, повернених боком або проти напрямку руху автомобіля (мал. 28).
- є) Перевірте, щоб пряжка автомобільного ременя з кріпленням в трьох точках не була розташована надто високо. У протилежному випадку, спробуйте встановити автокрісло на іншому сидінні автомобіля.



ЧИЩЕННЯ ХОХЛА

Чохол автокрісла є повністю знімним і придатним для ручного або автоматичного прання за температури 30 °C, а ергономічну подушку можна прати лише вручну. Для прання дотримуйтесь вказівок на етикетці чохла, яка містить наступні символи:



Ручне прання



Прати в пральній машині при 30 °C



Не відбілювати



Не сушити в сушильній машині



Не прасувати



Не піддавати хімічній чистці

Не використовувати абразивні миючі засоби або розчинники. Не сушити чохол у центрифугу та не віджимати.

Чохол можна замінити лише на той, що схвалений виробником, оскільки він є невід'ємною частиною автокрісла, а відтак і елементом безпеки.

УВАГА! Ніколи не використовуйте дитяче крісло без чохла, щоб не ризикувати безпекою дитини.

Щоб зняти тканину, виконайте наступні операції:

Чохол

- Відстебніть еластичні стрічки, розташовані спереду під сидінням автокрісла;
- Відстебніть еластичні стрічки, розташовані за сидінням;
- Вийміть пластмасові язички, розташовані з боків сидіння;
- Зніміть чохол.

Підголівник

- Відстебніть еластичні стрічки, розташовані за спинкою у верхній частині;
- тебніть еластичні стрічки, розташовані за спинкою у нижній частині;
- Вийміть пластмасовий язичок, розташований за підголівником;
- Зніміть підголівник.

ЧИЩЕННЯ ПЛАСТМАСОВИХ І МЕТАЛЕВИХ ЧАСТИН

Для чищення пластмасових або металевих пофарбованих деталей використовуйте тільки вологу тканину. Забороняється використання абразивних миючих засобів або розчинників.

Забороняється змащувати рухомі частини автокрісла.

ПЕРЕВІРКА ЦІЛІСНОСТІ КОМПОНЕНТІВ

Рекомендується регулярно перевіряти цілісність і стан зношення таких компонентів:

- Чохол: перевірте, щоб набивка або її частини не виступали назовні. Перевірте стан швів, які завжди мають бути цілими.
- Ремені: перевірте цілісність текстури, переконайтеся у відсутності явного стоншення регулювальної стрічки.
- Пластмасові частини: перевірте стан усіх пластмасових деталей, які не повинні мати явних ознак поломки або знебарвлення.

ЗБЕРІГАННЯ ВИРОБУ

Якщо виріб не встановлено в автомобілі, рекомендується зберігати його в сухому прохолодному місці, захищеному від пилу, вологості та прямого сонячного проміння.

УТИЛІЗАЦІЯ ВИРОБУ

Після закінчення терміну служби, передбаченого для автокрісла, припиніть його використання та відправте на утилізацію. Відповідно до вимог із захисту довкілля та чинного законодавства власної країни, розсортуйте компоненти за типом для подальшого роздільного збору відходів.

ГАРАНТІЯ

На виріб надається гарантія від будь-якої невідповідності у нормальних умовах експлуатації згідно з інструкцією з експлуатації. Відтак, гарантія не буде діяти в разі ушкоджень, які з'явилися внаслідок неправильної експлуатації, зношення або випадкових подій. Про строк дії гарантії відповідності можна дізнатись з відповідних положень чинного національного законодавства країни, в якій придбано виріб, якщо вони передбачені.

Детское автокресло QUIZY i-SIZE (100-150 см)

Это автокресло сертифицировано в соответствии с регламентом ECE R 129/03 для перевозки детей:

- Высотой от 100 до 150 см (рис.1); (i-SIZE Booster Seat);
 - Возраст ребенка: от 3 до 12 лет ориентировочно;
 - Только в направлении движения.

ИНСТРУКЦИЯ ПО ЭКСПЛУАТАЦИИ В ЦЕЛЯХ ОБЕСПЕЧЕНИЯ БЕЗОПАСНОСТИ ВНИМАТЕЛЬНО ПРОЧИТАЙТЕ ДАННУЮ ИНСТРУКЦИЮ ПЕРЕД УСТАНОВКОЙ И СОХРАНИТЕ ЕЁ ДЛЯ ОБРАЩЕНИЯ В БУДУЩЕМ.

МЕРЫ ПРЕДОСТОРОЖНОСТИ

- Перед использованием необходимо снять или удалить пластиковые пакеты и прочие компоненты упаковки, которые следует хранить в недоступном для детей месте. Рекомендуется осуществлять утилизацию данных компонентов в соответствии с нормами дифференцированного сбора отходов, установленными действующим законодательством.
- В каждой отдельной стране существуют собственные законы и правила безопасности при перевозке детей в автомобиле, поэтому рекомендуется связаться с местными органами власти для получения более подробной информации.
- Не позволяйте кому-либо пользоваться изделием без предварительного ознакомления с инструкцией; храните ее для использования в будущем.
- Изделие предназначено для использования в качестве автомобильного кресла и не предусмотрено для использования в до-

машних условиях.

- Необходимо проинформировать всех пассажиров автомобиля о способе извлечения ребенка из автокресла в случае аварии.
- Если в пути требуется отрегулировать автокресло или выполнить другие операции, обязательно остановите автомобиль в безопасном месте и затем выполняйте необходимые действия.
- Регулярно проверяйте, чтобы ребёнок не расстегнул замок ремня безопасности и не расшатывал автокресло или его части.
- Убедитесь, что поясная часть ремня, удерживающего ребенка, правильно ложится на таз и не будет сдавливать живот в случае столкновения.
- Не позволяйте детям играть с компонентами и составными частями автокресла.
- При поездках без ребёнка детское кресло должно быть, в любом случае, прикреплено к сиденью автомобиля или находиться в багажнике. Не закрепленное автокресло может стать источником опасности для пассажиров в случае ДТП или резкого торможения.
- Все действия по регулировке автокресла должны выполняться исключительно взрослыми лицами.
- Риск серьезных травм существует не только в случае дорожно-транспортного происшествия, но также и при других обстоятельствах (например, при резком торможении и т.д.), а также увеличивается при неточном соблюдении приведенных в данном руководстве указаний.
- Ни одно автокресло не может гарантировать полную безопасность ребенка в случае аварии, но его использование и правильная установка уменьшает риск получения серьезных травм или смерти.
- Автомобильное кресло должно быть установлено правильно, даже для перевозки на короткие расстояния. В противном случае безопасность ребенка не гарантируется. В частности, следует убедиться в том, что ремни хорошо натянуты, не перекручены и находятся в правильном положении.
- Убедитесь в том, что все пассажиры автомобиля используют рем-

ни безопасности. Это необходимо для их собственной безопасности, а также во избежание травмирования ребенка в случае дорожно-транспортного происшествия или резкого торможения.

- Проверьте, чтобы сидения автомобиля (складные, откидные или поворотные) были надежно закреплены.
- Проверьте, чтобы подголовник автомобильного сиденья не мешал подголовнику кресла: он не должен наклоняться вперед. В случае, когда это происходит, следует снять подголовник с автомобильного сиденья, на котором установлено кресло, и убрать его с багажной полки.
- При регулировании (подголовника и спинки) убедитесь, что подвижные части автокресла не касаются тела ребёнка.
- Вследствие дорожно-транспортного происшествия, даже легкой степени, необходимо заменить детское автокресло, так как оно могло получить незаметные внутренние повреждения.
- Не используйте бывшие в употреблении автокресла: они могут иметь конструктивные повреждения, невидимые невооруженным глазом, но отрицательно влияющие на безопасность изделия.
- Не используйте автокресло, если какая-либо его часть повреждена, деформирована, чрезмерно изношена или отсутствует: оно может утратить исходные свойства безопасности.
- Не удаляйте этикетки и другие опознавательные знаки с автокресла.
- Чехол может быть заменен только на другой, утвержденный производителем, так как составляет неотъемлемую часть автокресла. Чтобы не подвергать ребёнка опасности, запрещается использовать автокресло без прилагающегося чехла.
- В случае износа или разрыва ремней безопасности, кресло не должно использоваться.
- Запрещаются модификации или дополнения к изделию, не утвержденные производителем. Запрещается использование нео-

ригинальных или неодобренных производителем компонентов, запасных частей или принадлежностей.

- Не используйте посторонние предметы, например, подушки или покрывала, чтобы приподнять кресло на сидении или приподнять ребенка на автокресле: в случае дорожно-транспортного происшествия автокресло может исполнять свои функции несоответствующим образом. Все дополнительные предметы должны быть одобрены производителем.
- Проверьте, чтобы между автокреслом и сидением автомобиля или между креслом и дверцей автомобиля не находилось посторонних предметов.
- Проверьте, чтобы не перевозились, особенно на задней полке автомобиля, предметы или багаж, которые не прикреплены или не установлены безопасным образом: в случае аварии или резкого торможения они могут нанести травмы пассажирам.
- Ни в коем случае не оставляйте ребенка одного в автомобиле – это опасно!
- Не усаживайте в автокресло одновременно несколько детей.
- Из соображений безопасности необходимо избегать кормления ребенка во время движения, в частности, не давать ему леденцы, мороженое или другие продукты на палочке. В случае аварии или резкого торможения они могут травмировать ребенка.
- Во время продолжительных поездок рекомендуется часто останавливаться: в автокресле ребенок быстро утомляется и нуждается в движении. Рекомендуется усаживать и вынимать ребенка со стороны тротуара.
- После продолжительного пребывания на солнце следует проверить температуру автокресла и только после этого усаживать ребенка: если части автокресла все еще нагреты, дождитесь их остывания и только потом усаживайте ребенка.
- НЕ используйте изделие на протяжении более 10 лет. По истечении указанного периода деформация материалов (например, из-за воздействия солнечного света) может снизить или нару-

RU

шить эффективность изделия.

- Компания Artsana снимает с себя любую ответственность в случае использования изделия не по назначению и не в соответствии с данными инструкциями.



СОСТАВНЫЕ ЧАСТИ (РИС. 2)

- A. Ручка регулирования подголовника
- B. Подголовник
- C. Направляющая диагональных ремней
- D. Подлокотники
- E. Кнопка снятия подлокотников
- F. Указатели разъемов Isofix
- G. Защелка расцепления креплений Isofix
- H. Крепления Isofix
- I. Направляющая поясных ремней
- J. Рычаг замыкания и извлечения креплений Isofix
- K. Регулировочный ремень креплений Isofix
- L. Ручка наклона
- M. Safe pad
- N. Направляющая ремня безопасности

ПРАВИЛЬНОЕ ПОЛОЖЕНИЕ В АВТОМОБИЛЕ

100-150 см:

“i-Size” booster – это усовершенствованная система удерживающих устройств для перевозки детей. Она одобрена в соответствии с Регламентом № 129/03, для использования в автомобилях с сиденьями, совместимыми с системой «i-Size», как указано производителем автомобиля в руководстве пользователя. Если сомневаетесь, проконсультируйтесь с производителем систем безопасности для детей или с продавцом. Если в вашем автомобиле нет места для сидения i-Size, проверьте список совместимости автомобилей, который можно получить, отсканировав QR-код на этикетке для установки изделия и в конце данного руководства. При использовании для перевозки детей ростом от 135 до 150 см Quizu i-Size может подойти не для всех автомобилей, особенно в случае автомобилей с крышей, заниженной по бокам.

УСТАНОВКА

100-150 см	Крепления Isofix + 3-точечный автомобильный ремень	
100-150 см	Только 3-х точечный ремень автомобиля	

1. Установка с помощью разъемов Isofix и 3-точечного автомобильного ремня (см. иллюстрации № 4 - 25)

ВНИМАНИЕ

- а) Сиденье должно быть установлено со спинкой. Оно не сертифицировано для установки в автомобиле с откинутой спинкой.

фицировано для использования без спинки. (Рис. 3)

- b) кресло автомобиля должно быть оборудовано 3-точечным ремнем безопасности, статическими или со стягивающим механизмом, сертифицированным на основании стандарта UN/ECE № 16 или других равнозначных стандартов (Рис. 4).
- c) запрещается устанавливать автокресло с использованием автомобильного ремня безопасности с двухточечным креплением (Рис. 5).
- d) убедитесь, что поясная часть автомобильного ремня правильно прилегает к тазу ребенка.
- e) в случае использования автомобилей, которые оснащены задними ремнями безопасности со встроенными подушками безопасности (надувными ремнями), взаимодействие между надувной частью автомобильного ремня и данной системой крепления ребенка (автокреслом) может причинить серьезный вред здоровью или привести к смерти ребенка. В случае использования задних ремней безопасности со встроенной подушкой безопасности (надувные ремни безопасности) соблюдайте рекомендации, указанные в инструкциях изготовителя автомобиля.
- f) Автокресло может быть установлено на переднее пассажирское сиденье или на одно из задних сидений по выбору, если оно имеет крепления Isofix. Запрещается использовать настоящее автокресло на сиденьях, повернутых боком или в обратном направлении к движению автомобиля (Рис. 6).
- g) Убедитесь, что замок трехточечного ремня безопасности автомобиля не расположен слишком высоко. В противном случае, попробуйте установить автокресло на другом сиденье автомобиля.

2. Установка с помощью 3-точечного ремня безопасности автомобиля (см. рис. 26 - 34)

ВНИМАНИЕ

- a) Сиденье должно быть установлено со спинкой. Оно не сертифицировано для использования без спинки. (Рис. 3)
- b) кресло автомобиля должно быть оборудовано 3-точечным ремнем безопасности, статическими или со стягивающим механизмом, сертифицированным на основании стандарта UN/ECE № 16 или других равнозначных стандартов (Рис. 26).
- c) запрещается устанавливать автокресло с использованием автомобильного ремня безопасности с двухточечным креплением (Рис. 27).
- d) убедитесь, что поясная часть автомобильного ремня правильно прилегает к тазу ребенка.
- e) в случае использования автомобилей, которые оснащены задними ремнями безопасности со встроенными подушками безопасности (надувными ремнями), взаимодействие между надувной частью автомобильного ремня и данной системой крепления ребенка (автокреслом) может причинить серьезный вред здоровью или привести к смерти ребенка. В случае использования задних ремней безопасности со встроенной подушкой безопасности (надувные ремни безопасности) соблюдайте рекомендации, указанные в инструкциях изготовителя автомобиля.
- f) Автокресло может быть установлено на переднее пассажирское сиденье или на одно из задних сидений по выбору. Запрещается использовать данное автокресло на сиденьях, повернутых боковой стороной или против движения автомобиля (Рис. 28).
- g) Убедитесь, что замок трехточечного ремня безопасности автомобиля не расположена слишком высоко. В противном случае, попробуйте установить автокресло на другом сиденье автомобиля.

RU



ЧИСТКА ЧЕХЛА

Чехол автокресла полностью снимается и пригоден для ручной и машинной стирки при температуре 30°C, а вкладыш стирается только вручную. Для стирки следуйте указаниям на этикетке чехла, которая содержит следующие символы:



Ручная стирка



Стирать в стиральной машине при 30°C



Не отбеливать



Не сушить в стиральной машине



Не гладить



Не подвергать химчистке

Запрещается использовать абразивные средства или растворители. Не сушите чехол в стиральной машине. Дайте ему высохнуть без отжима.

Чехол является неотъемлемой частью автокресла и элементом безопасности, поэтому его можно заменять другим, только если он утверждён производителем автокресла.

ВНИМАНИЕ! Чтобы не подвергать ребёнка опасности, запрещается использовать автокресло без прилагающегося чехла.

Для снятия тканевой обивки действовать следующим образом:

Чехол

- Освободите резинки под сиденьем спереди;
- Освободите эластичные ленты за сиденьем;
- Снимите пластиковые защелки по бокам сиденья;
- Снимите чехол.

Подголовник

- Освободите эластичные ленты за спинкой в верхней части;
- Освободите эластичные ленты за спинкой в нижней части;
- Вытяните пластиковую защелку за подголовником;
- Снимите подголовник.

ОЧИСТКА ПЛАСТМАССОВЫХ И МЕТАЛЛИЧЕСКИХ ЧАСТЕЙ

Для чистки пластмассовых или металлических окрашенных частей используйте только влажную ткань. Ни в коем случае не используйте абразивные моющие средства или растворители. Запрещается смазывать подвижные части автокресла.

ПРОВЕРКА ЦЕЛОСТНОСТИ КОМПОНЕНТОВ

Рекомендуется регулярно проверять целостность и износ приведенных ниже компонентов:

- Чехол: проверьте, чтобы набивка или её части не выступали наружу. Проверьте целостность швов — они не должны быть повреждены.
- Ремни: проверьте целостность материала, убедитесь в отсутствии явного истончения регулировочного ремня.
- Пластмассовые части: проверьте износ всех пластиковых частей, они не должны иметь явных следов повреждения или обесцвечивания.

ХРАНЕНИЕ ИЗДЕЛИЯ

Если изделие не установлено в автомобиле, рекомендуется хранить его в сухом прохладном месте, защищенном от пыли, влажности и прямых солнечных лучей.

УТИЛИЗАЦИЯ ИЗДЕЛИЯ

По окончании срока службы, предусмотренного для автокресла, прекратите его использование и отправьте на утилизацию. В целях охраны окружающей среды разделите различные типы отходов, согласно законодательству вашей страны.

ГАРАНТИЯ

Производитель гарантирует отсутствие дефектов соответствия при нормальных условиях использования, согласно указаниям инструкции по эксплуатации. Гарантия не будет действительна в случае ущерба, обусловленного несоответствующим использованием, изнашиванием или непредвиденными обстоятельствами. Срок действия гарантии на заводские дефекты предусмотрен нормативами, действующими в стране покупки, где это применяется.

QUIZY i-SIZE (100-150 cm)

Esta cadeirinha para automóvel foi aprovada nos termos do regulamento ECE R 129/03 para o transporte de crianças:

- Com uma altura entre 100 e 150 cm (Fig.1) (i-SIZE Booster Seat);
 - Idade: de 3 anos a aprox. 12 anos;
 - Somente no sentido da marcha.

INSTRUÇÕES DE USO

IMPORTANTE: ANTES DA UTILIZAÇÃO LEIA ATENTAMENTE E NA ÍNTEGRA ESTE FOLHETO DE INSTRUÇÕES A FIM DE EVITAR UTILIZAÇÕES PERIGOSAS E CONSERVE-O PARA FUTURAS CONSULTAS. SIGA TODAS AS INSTRUÇÕES DESTES MANUAIS PARA QUE A CRIANÇA TENHA MAIOR PROTEÇÃO POSSÍVEL EM CASO DE ACIDENTE.

GUARDAR ESTE MANUAL DE INSTRUÇÕES PARA EVENTUAIS CONSULTAS.

ADVERTÊNCIAS

- **ATENÇÃO!** ANTES DA UTILIZAÇÃO, REMOVA EVENTUAIS SACOS DE PLÁSTICO E TODOS OS ELEMENTOS QUE FAZEM PARTE DA EMBALAGEM DO PRODUTO E MANTENHA-OS FORA DO ALCANCE DAS CRIANÇAS. RECOMENDA-SE QUE FAÇA A ELIMINAÇÃO DESTES ELEMENTOS UTILIZANDO A COLETA DIFERENCIADA EM CONFORMIDADE COM AS LEIS VIGENTES.
- Cada país prevê legislação e regulamentos diferentes em matéria de segurança para o transporte de crianças no automóvel. Por este motivo, é aconselhável contatar as autoridades locais para obter

mais informações.

- Não permita que alguém utilize o produto sem ter lido as instruções e guarde este manual para usos futuros.
- O produto destina-se exclusivamente a ser utilizado como cadeira para o transporte no automóvel e não para ser utilizado em casa.
- É recomendável que todos os passageiros ocupantes sejam informados sobre o modo de retirar a criança da cadeirinha, em caso de emergência.
- Durante o trajeto, nunca efetue operações de regulagem da cadeira ou da posição da criança. Se necessitar fazer, pare o veículo num lugar seguro.
- Verifique, periodicamente, se a criança não abre o fecho do cinto de segurança e se não manipula a cadeira ou partes dela.
- Verifique se as partes abdominais do cinto, que retem a criança, estão apoiadas corretamente na pélvis para que fique contida e não pressione o abdômen em caso de impacto.
- Não deixe que outras crianças brinquem com componentes ou partes da cadeira.
- O equipamento desocupado (que não esteja sendo utilizado) deve ser mantido preso ao cinto de segurança ou no porta-malas do veículo.
- O risco de sérios danos para a criança aumenta, não apenas em caso de acidente, mas também em outras circunstâncias (por ex., frenagens bruscas, etc.), se as indicações definidas neste manual não forem seguidas de forma rigorosa.
- Em caso de acidente, nenhuma cadeira pode garantir a total segurança da criança, mas a sua utilização reduz o risco de lesões graves.
- Transporte a criança utilizando sempre a cadeira auto corretamente instalada, mesmo para trajetos curtos; se não o fizer, poderá colocar em risco a sua segurança.
- Assegure-se de que todos os passageiros do automóvel utilizam o cinto de segurança, não apenas para a sua própria segurança, mas porque durante a viagem, em caso de acidente ou frenagem brusca, podem ferir a criança.

- Verifique se os bancos do veículo (rebatíveis ou giratórios) estão bem presos.
- Verifique se o apoio para cabeça do banco não interfere no apoio para cabeça da cadeirinha: ele não deve ser empurrado para a frente. Se isso acontecer, remova o apoio para cabeça do banco do veículo no qual a cadeirinha está instalada com cuidado para não deixá-lo na tampa do porta-malas.
- **ATENÇÃO!** Nas operações de regulagem (do apoio de cabeça e do encosto) assegure-se de que as partes móveis da cadeira não ficam em contato com o corpo da criança.
- Depois de um acidente, mesmo que pequeno, ou de uma queda acidental, a cadeira pode sofrer danos nem sempre visíveis a olho nu: neste caso, é necessário substituí-la.
- Por se tratar de um item de segurança, nunca adquira um produto usado, principalmente por não serem conhecidos os esforços a que o produto foi submetido anteriormente.
- Não utilize uma cadeira auto que se apresente danificada, deformada, excessivamente gasta ou com alguma peça em falta, pois pode ter perdido as suas características originais de segurança.
- Não retire as etiquetas e as marcas do revestimento da cadeira, porque pode danificar o próprio revestimento.
- O forro da cadeirinha pode ser substituído exclusivamente por um outro fornecido e aprovado pelo fabricante já que constitui uma parte integrante da cadeirinha. A cadeirinha para automóvel nunca deve ser utilizada sem o forro para não comprometer a segurança da criança.
- Não utilize a cadeirinha para automóvel se o cinto de segurança nela presente apresentar cortes ou desgaste.
- Nunca efetue qualquer modificação ou acréscimo no dispositivo no dispositivo de retenção para crianças em veículos automotivos. O conjunto de componentes do dispositivo de retenção foi testado

- e aprovado para proteger a criança. Desta forma, o responsável por qualquer alteração no dispositivo de retenção, descaracterizando assim as condições da certificação, aferirá a segurança da criança.
- Não utilize almofadas ou cobertas, ou qualquer objeto para elevar a cadeira do banco do veículo ou para elevar a criança na cadeira: em caso de acidente, a cadeira poderá não funcionar corretamente.
- Verifique se não há objetos colocados entre a criança e a cadeira (por ex, pasta, mochila), entre a cadeira e o banco ou entre a cadeira e a porta.
- Verifique se não são transportados, em particular na parte de trás do carro, objetos ou bagagens que não estejam fixas ou posicionadas de forma segura: em caso de acidente ou de frenagem brusca podem ferir os passageiros.
- Nunca deixe a criança sozinha no veículo.
- Não transporte mais do que uma criança de cada vez na cadeira.
- Evite dar alimentos à criança durante a viagem, em particular pirulitos, sorvetes ou outros alimentos que tenham palitos. Em caso de acidente ou frenagem brusca, podem ferir-se.
- Durante as viagens longas, faça paradas frequentes: a criança se cansa facilmente na cadeira auto e precisa movimentar-se. É aconselhável fazer a criança subir e descer, do lado da calçada (acompanhando-a).
- No caso de o veículo ficar estacionado ao sol, antes de acomodar a criança na cadeira, verifique se as diversas partes não estão muito quentes: nesse caso, deixe-as esfriar antes de sentar a criança para evitar queimaduras.
- **NÃO** use o produto por mais de 10 anos. Após esse período, as alterações dos materiais (por exemplo, devido à exposição à luz do sol) podem reduzir ou comprometer a eficácia do produto.
- A sociedade Artsana declina qualquer responsabilidade pelo uso impróprio do produto ou por quaisquer utilizações não conformes com as presentes instruções.



LISTA DE COMPONENTES (Fig. 2)

- A. Manopla de ajuste do apoio para cabeça
- B. Apoio para cabeça
- C. Guia do cinto diagonal
- D. Apoios para os braços
- E. Botão de remoção dos apoios de braço
- F. Sinalizadores das conexões Isofix
- G. Alça de desbloqueio das conexões Isofix
- H. Conectores Isofix
- I. Guia do cinto abdominal
- J. Alavanca para retirar e desbloquear os conectores Isofix
- K. Fita de ajuste dos conectores Isofix
- L. Manopla de reclinacão
- M. Safe pad
- N. Belt positioner

POSIÇÃO CORRETA NO VEÍCULO



100-150 cm:

Este é um sistema avançado de retenção para crianças classificado como elevação "i-Size". Está homologado nos termos do Regulamento N° 129/03, para uso em bancos de veículos automóveis "compatíveis com os sistemas i-Size", como indicado pelo fabricante do veículo no respectivo Manual. Em caso de dúvidas, consulte o fabricante do sistema de retenção para crianças ou o seu revendedor.

Se o veículo não tiver uma posição de assento i-Size, verifique a lista de compatibilidade do veículo disponível através do código QR na etiqueta de instalação do produto e no final deste manual.

Quando usado para crianças com altura entre 135 cm e 150 cm, o Quizy i-Size pode não ser adequado em todos os veículos, especialmente no caso de veículos com teto rebaixado nas laterais.

INSTALAÇÃO

100-150 cm	Conectores Isofix + cinto de segurança de 3 pontos do veículo	
100-150 cm	Apenas cinto de segurança de 3 pontos do automóvel	

1. Instalação com conectores Isofix e cinto de 3 pontos do automóvel (veja as ilustrações do número 4 ao 25)

PONTOS DE ATENÇÃO

- a) A cadeirinha para automóvel deve ser instalada com o encosto. Não é aprovada para o uso sem o encosto. (Fig. 3)
- a) O banco do automóvel deve ser equipado com cinto de segurança de 3 pontos de fixação, estático ou com enrolador, aprovado com base no Regulamento UNI/ECE N°16 ou outras normas equivalentes (Fig. 4).
- c) Nunca instale a cadeirinha com um cinto de segurança do veículo com apenas dois pontos de fixação (Fig. 5).

- d) Certifique-se de que a parte abdominal do cinto de segurança do veículo fique apoiada corretamente na bacia da criança.
- e) Em caso de uso em veículos equipados com cintos de segurança traseiros com airbags integrados (cintos de segurança infláveis), a interação entre a parte inflável do cinto do veículo e este sistema de retenção para crianças pode provocar lesões graves ou morte. Siga o manual de instruções do fabricante do veículo para usar a cadeirinha para automóvel em veículos equipados com cintos de segurança traseiros com airbags integrados (cintos de segurança infláveis).
- f) A cadeirinha pode ser instalada no banco da frente no lado passageiro ou em qualquer um dos bancos de trás, desde que sejam equipados com sistema Isofix. Nunca utilize esta cadeira em bancos voltados lateralmente ou opostos ao sentido da marcha (Fig. 6).
- g) Certifique-se de que o fecho do cinto de três pontos do veículo não esteja alto demais. Caso contrário, tente instalar a cadeirinha em outro banco do veículo.

2. Instalação com o cinto de 3 pontos do automóvel (veja as ilustrações do número 26 ao 34)

PONTOS DE ATENÇÃO

- a) A cadeirinha para automóvel deve ser instalada com o encosto. Não é aprovada para o uso sem o encosto. (Fig. 3)
- a) O banco do automóvel deve ser equipado com cinto de segurança de 3 pontos de fixação, estático ou com enrolador, aprovado com base no Regulamento UNI/ECE N°16 ou outras normas equivalentes (Fig. 26).
- c) Nunca instale a cadeirinha com um cinto de segurança do veículo com apenas dois pontos de fixação (Fig. 27).
- d) Certifique-se de que a parte abdominal do cinto de segurança do veículo fique apoiada corretamente na bacia da criança.

- e) Em caso de uso em veículos equipados com cintos de segurança traseiros com airbags integrados (cintos de segurança infláveis), a interação entre a parte inflável do cinto do veículo e este sistema de retenção para crianças pode provocar lesões graves ou morte. Siga o manual de instruções do fabricante do veículo para usar a cadeirinha para automóvel em veículos equipados com cintos de segurança traseiros com airbags integrados (cintos de segurança infláveis).
- f) A cadeirinha pode ser instalada no banco da frente no lado passageiro ou em qualquer um dos bancos de trás. Nunca utilize esta cadeirinha em bancos voltados lateralmente ou opostos ao sentido da marcha (Fig. 28).
- g) Certifique-se de que o fecho do cinto de três pontos do veículo não esteja alto demais. Caso contrário, tente instalar a cadeirinha em outro banco do veículo.



LIMPEZA DO FORRO

O revestimento da Cadeirinha é totalmente removível e lavável à mão ou na máquina a 30° C, enquanto o redutor é lavável somente à mão. Para lavar, siga as instruções indicadas na etiqueta do forro que contém os seguintes símbolos para a lavagem:



Lavagem à mão



Lave em máquina a 30°C



Não utilizar alvejante



Não secar na secadora



Não passar a ferro



Não limpar a seco

Nunca usar detergentes abrasivos ou solventes. Não centrifugar o revestimento, deixe enxugar sem torcer.

O revestimento pode ser substituído exclusivamente por um outro aprovado pelo fabricante, pois é considerado parte integrante da cadeirinha para automóvel elemento de segurança.

ATENÇÃO! A cadeirinha para automóvel nunca deve ser utilizada sem o forro para não comprometer a segurança da criança.

Para remover o tecido proceda como indicado a seguir:

Forro

- Solte os elásticos localizados embaixo da cadeirinha, na parte dianteira;
- Solte os elásticos localizados atrás da cadeirinha;
- Retire as linguetas de plástico localizadas nas laterais da cadeirinha;
- Retire o forro.

Apoio para cabeça

- Solte o elásticos localizados atrás do encosto, na parte superior;
- Solte o elásticos localizados atrás do encosto, na parte superior;
- Retire a lingueta de plástico localizada atrás do apoio para a cabeça;
- Retire o apoio para cabeça.

LIMPEZA DAS PEÇAS DE PLÁSTICO E DE METAL

Para a limpeza das peças de plástico ou de metal pintado, utilize apenas um pano úmido. Nunca utilize detergentes abrasivos ou solventes. As peças móveis da cadeirinha não devem ser lubrificadas por motivo algum.

CONTROLE DA INTEGRIDADE DOS COMPONENTES

É recomendável verificar regularmente a integridade e o estado de

desgaste dos seguintes componentes:

- Forro: verifique se o estofamento não está saindo ou se há alguma parte solta dele. Verifique o estado das costuras, pois devem estar sempre intactas.
- Correias: verifique se há um enfraquecimento anormal da trama têxtil e redução perceptível da espessura nas áreas da correia de regulagem.
- Plástico: verifique o estado de desgaste de todas as peças de plástico, pois elas não devem apresentar sinais evidentes de danos ou de perda da cor.

CONSERVAÇÃO DO PRODUTO

Quando não estiver instalada no veículo, é recomendável armazenar a cadeirinha em local seco, longe de fontes de calor e protegida contra poeira, umidade e luz solar direta.

DESCARTE DO PRODUTO

Quando a cadeirinha para automóvel não cumprir com as condições originais de segurança, interrompa seu uso e descarte-a. Por razões ambientais, separe o tipos diferentes de resíduos conforme previsto pelas leis em vigor no seu país.

GARANTIA

O produto dispõe de garantia contra qualquer defeito de conformidade, verificado em condições normais de uso, de acordo com o disposto nas instruções de uso. A garantia não poderá, portanto, ser aplicada em caso de danos no produto provocados por uso impróprio, desgaste ou acidente. Para o prazo de validade da garantia sobre defeitos de conformidade consulte as disposições específicas das normas nacionais aplicáveis no país de aquisição, se houver.

QUIZY i-SIZE (100-150 cm)

Denna bilbarnstol är godkänd enligt ECE-förordning R 129/03 för transport av barn:

- Som är mellan 100 och 150 cm långa (Fig.1) (i-SIZE Booster Seat).
 - Vars ålder är: från 3 till cirka 12 år.
 - Endast framåtvänd.

BRUKSANVISNING

INNAN BILBARNSTOLEN MONTERAS SKA MAN NOGA LÄSA IGENOM HELA DENNA BRUKSANVISNING FÖR ATT UNDVIKA RISKER VID ANVÄNDNING OCH SEDAN SPARA DEN FÖR FRAMTIDA BRUK.

VARNINGAR

- Före användning ska du ta bort och slänga eventuella plastpåsar och allt förpackningsmaterial eller förvara det utom räckhåll för barn. När dessa delar slängs ska de avfallsorteras i enlighet med gällande lagar.
- Varje land förutser olika lagar och förordningar om säkerheten vid transport av barn i bil, så det är lämpligt att kontakta de lokala myndigheterna för mer information.
- Se till att ingen använder produkten utan att först ha läst instruktionerna. Förvara denna bruksanvisning för framtida bruk.
- Produkten är bara avsedd att användas som bilbarnstol och inte i hemmet.
- Vi rekommenderar att alla passagerare i bilen har informerats om hur barnet ska frigöras i händelse av nödsituation.
- Stanna bilen på säker plats innan du utför justeringar på bilbarnstolen eller rättar till barnet i den under färden.

- Kontrollera regelbundet under transporten att barnet inte öppnar säkerhetsbältets låsspänne och inte pillar på bilbarnstolen och dess delar.
- Kontrollera att bältets midjedelar som håller fast barnet ligger korrekt på höften så att det hålls kvar och inte trycker mot magen i händelse av krock.
- Undvik att andra barn leker med bilbarnstolens tillbehör och delar.
- När barnet inte transporteras ska bilbarnstolen i vilket fall som helst vara fastspänd eller placeras i bagageutrymmet. Om bilbarnstolen inte är fastspänd kan den utgöra en fara för passagerarna i fall av en olycka eller plötslig inbromsning.
- Justering av bilbarnstolen får bara göras av vuxna personer.
- Det finns ökad risk för allvarliga skador på barnet, inte bara vid olycka utan även vid andra situationer (t.ex. plötslig bromsning osv.), om anvisningarna som ges i den här bruksanvisningen inte följs noga.
- Ingen bilbarnstol kan garantera total säkerhet för barnet i händelse av olycka, men vid användning av denna produkt minskar risken för allvarliga skador eller dödsolycka.
- Använd alltid bilbarnstolen korrekt monterad, även vid korta körsträckor. Annars sätts barnets säkerhet på spel. Kontrollera särskilt att bältet är ordentligt sträckt, att det inte har snott sig och att det sitter på rätt plats.
- Kontrollera att alla passagerare i bilen spänner fast säkerhetsbältet, dels för deras egen säkerhet, men även för att de vid en krock eller en häftig inbromsning annars kan skada barnet.
- Kontrollera att bilsätena (vikbara, fällbara eller vridbara) är ordentligt fastsatta.
- Kontrollera att bilsätets nackstöd inte är i kontakt med bilbarnstolens nackstöd: det får inte orsaka att bilbarnstolen trycks framåt. Om detta sker ska du ta av nackstödet från sätet där bilbarnstolen monterats. Lägg det inte på hatthyllan.
- När du justerar bilbarnstolen (nackstödet och ryggstödet) ska du försäkra dig om att bilbarnstolens rörliga delar inte kommer i kontakt med barnets kropp.

- Till följd av en olycka, även en lindrig sådan, måste bilbarnstolen bytas ut eftersom den kan ha tillfogats skador som inte alltid är synliga för blotta ögat.
- Använd inte begagnade bilbarnstolar. Strukturen kan ha fått skador utan att det syns för blotta ögat, men som äventyrar produktens säkerhet.
- Använd inte bilbarnstolen om den är skadad, deformerad, mycket sliten eller om någon del saknas; den kan ha förlorat dess ursprungliga skyddsegenskaper.
- Ta inte bort etiketter och märken från produkten.
- Tygklädseln får bara bytas ut mot en som godkänts av tillverkaren, eftersom den utgör en integrerad del av bilbarnstolen. Bilbarnstolen får aldrig användas utan tygklädsel för att inte riskera barnets säkerhet.
- Bilbarnstolen får inte användas om säkerhetsbältet har skärskador eller har fransat sig.
- Gör inga ändringar eller tillägg på produkten utan tillverkarens godkännande. Montera endast de tillbehör, reservdelar eller komponenter som levereras och godkänts av bilbarnstolens tillverkare.
- Använd inte någonting, till exempel kuddar eller täcken, för att höja bilbarnstolen från bilsätet eller för att höja barnet från bilbarnstolen: I händelse av olycka kanske bilbarnstolen inte fungerar korrekt.
- Kontrollera att det inte finns några föremål mellan bilbarnstolen och bilsätet eller mellan bilbarnstolen och bildörren.
- Kontrollera att det inte finns föremål eller bagage som är lösa eller placerade på ett farligt sätt, i synnerhet på hatthyllan bakom baksätet: i händelse av olycka eller plötslig inbromsning kan passagerarna skadas.
- Lämna inte barnet ensamt i bilen. Det kan vara farligt!
- Transportera inte mer än ett barn åt gången i bilbarnstolen.
- Ge inte mat till barnet under färden, särskilt inte godisclubbor, glasspinnar eller annat ätbart på pinne. Vid olyckor eller häftig inbromsning kan barnet annars skadas.

- Gör ofta uppehåll under längre resor: barnet som sitter i bilbarnstolen blir lätt trött och behöver få röra på sig. Vi råder till att låta barnet stiga på och av på trottoarsidan.
- Om bilen har stått stilla i solen ska du kontrollera att inga delar har överhettats innan barnet placeras i den. Låt den i så fall svalna innan du sätter ned barnet, för att undvika brännskador.
- Använd INTE produkten i mer än 10 år. Efter denna period kan materialförändringar (till exempel på grund av exponering av solljus) minska eller äventyra produktens effektivitet.
- Företaget Artsana avsäger sig allt ansvar för felaktig användning av produkten och för all användning som avviker från dessa instruktioner.



KOMPONENTLISTA (Fig. 2)

- Handtag för justering av nackstöd
- Nackstöd
- Diagonalbältesledare
- Armstöd
- Knapp för borttagning av armstöd
- Indikatorer för Isofix-kopplingar
- Snören för lossning av Isofix-kopplingar
- Isofix-kopplingar
- Midjebältesledare
- Spak för att ta ut och lossa Isofix-kopplingar
- Band för justering av Isofix-kopplingar
- Handtag för lutning
- Safe pad
- Belt positioner

KORREKT LÄGE I BILEN

100-150 cm:

Detta är ett avancerat fasthållningssystem för barn klassificerat som "i-Size". Det är typgodkänt enligt regelverk nr 129/03 för användning i fordon på säten som är "kompatibla med system i-Size", vilket anges av fordonets tillverkare i fordonshandboken. Vid osäkerhet, rådgrö antingen med bilbarnstolens tillverkare eller återförsäljaren.

Om bilen inte har något i-Size-säte ska du kontrollera listan över kompatibla bilar som finns tillgänglig via QR-koden på produktens monteringsdekal och i slutet av denna bruksanvisning.

När det används för barn som är mellan 135 och 150 cm långa kan det hända att Quizy i-Size inte passar i alla bilar, särskilt om bilens tak är lägre på sidorna.

MONTERING

100-150 cm	Isofix-kopplingar + bilens trepunktsbälte	
100-150 cm	Endast bilens trepunktsbälte	

1. Montering med Isofix-kopplingar och bilens trepunktsbälte (se bilderna från nummer 4 till 25)

PUNKTER SOM SKA UPPMÄRKSAMMAS

- Bilbarnstolen ska installeras med ryggstödet. Den är inte godkänd för användning utan ryggstödet. (Bild 3)
- Bilsätet måste ha ett trepunktsbälte, statiskt eller med upprullningsautomatik, som är godkänt enligt standard UNI/ECE nr 16 eller andra motsvarande standarder (Fig. 4).
- Montera aldrig bilbarnstolen med bilbälten som bara har två fästpunkter (Fig. 5).
- Försäkra dig om att bilbältets midjerem sitter korrekt på barnets höft.
- Vid användning i bilar som har bakre säkerhetsbälten med inbyggda krockkuddar (uppblåsbara säkerhetsbälten) kan kombinationen av bilbältets uppblåsbara del och detta fasthållningssystem för barn orsaka allvarliga eller livshotande skador. Vid användning av bilbarnstolen i bilar vars bakre säkerhetsbälten är försedda med inbyggda krockkuddar (uppblåsbara säkerhetsbälten) ska man följa biltillverkarens användarhandbok.
- Bilbarnstolen kan monteras på det främre passagerarsätet eller på vilket baksäte som helst, förutsatt att det är försett med Isofix-fästen. Använd aldrig bilbarnstolen på säten som är vända sidledes eller bakåt i förhållande till färdriktningen (fig. 6).
- Försäkra dig om att spännet på bilens trepunktsbälte inte sitter för högt. Prova i så fall att montera bilbarnstolen på ett annat bilsäte.

2. Montering med bilens trepunktsbälte (se bilderna från nummer 26 till 34)

PUNKTER SOM SKA UPPMÄRKSAMMAS

- Bilbarnstolen ska installeras med ryggstödet. Den är inte godkänd för användning utan ryggstödet. (Bild 3)
- Bilsätet måste ha ett trepunktsbälte, statiskt eller med upprullningsautomatik, som är godkänt enligt standard UNI/ECE nr 16 eller andra motsvarande standarder (Fig. 26).
- Montera aldrig bilbarnstolen med bilbälten som bara har två fäst-



punkter (Fig. 27).

- d) Försäkra dig om att bilbältets midjerem sitter korrekt på barnets höft.
- e) Vid användning i bilar som har bakre säkerhetsbälten med inbyggda krockkuddar (uppblåsbara säkerhetsbälten) kan kombinationen av bilbältets uppblåsbara del och detta fasthållningssystem för barn orsaka allvarliga eller livshotande skador. Vid användning av bilbarnstolen i bilar vars bakre säkerhetsbälten är försedda med inbyggda krockkuddar (uppblåsbara säkerhetsbälten) ska man följa biltillverkarens användarhandbok.
- f) Bilbarnstolen kan monteras på det främre passagerarsätet eller på vilket baksäte som helst. Använd aldrig bilbarnstolen på säten som är vända sidledes eller bakåt (Fig. 28).
- g) Försäkra dig om att spännet på bilens trepunktsbälte inte sitter för högt. Prova in så fall att montera bilbarnstolen på ett annat bilsäte.



RENGÖRA TYGKLÄDSELN

Bilbarnstolens tygklädsel kan tas av helt och hållet och tvättas för hand eller i maskin i 30 °C medan sittinlägget bara kan tvättas för hand. Följ tvättråden på tygklädselns etikett som innehåller följande tvättsymboler:



Handtvätt



Maskintvätt 30 °C



Blek inte



Torktumla inte



Stryk inte



Kemtvätta inte

Använd aldrig repande rengöringsmedel eller lösningsmedel. Centrifugera inte tygklädseln och låt torka utan att krama ur.

Tygklädseln får bara bytas ut mot en reservdel som godkänts av tillverkaren, eftersom den utgör en integrerad del av bilbarnstolen och således påverkar säkerheten.

WARNING! Bilbarnstolen får aldrig användas utan tygklädsel för att inte riskera barnets säkerhet.

Fortsätt på följande sätt för att ta bort tygklädseln:

Tygklädsel

- Lossa resårbanden som finns under sitsen framtill.
- Lossa resårbanden som finns bakom sitsen.
- Ta loss plastflikarna som finns på sitsens sidor.
- Ta av tygklädseln.

Nackstöd

- Lossa resårbanden som finns bakom ryggstödet upptill.
- Lossa resårbanden som finns bakom ryggstödet nedtill.
- Ta loss plastflikarna som finns bakom nackstödet.
- Ta bort nackstödet.

RENGÖRING AV PLAST- OCH METALLDELAR

För rengöring av plastdelar eller lackerade metalldelar ska du bara använda en fuktig trasa. Använd aldrig slipande rengöringsmedel eller lösningsmedel.

Bilbarnstolens rörliga delar får inte smörjas.



KONTROLL AV KOMPONENTERNAS SKICK

Kontrollera regelbundet att följande komponenter är hela och inte slitna:

- Tygklädsel: Se till att ingen stoppning sticker ut eller att delar av tyget är slitet. Kontrollera skicket på sömmarna, vilka alltid ska vara hela.
- Bälten: Kontrollera att väven inte är onormalt utsliten med reducerad tjocklek i höjd med justeringsbandet.
- Plastdelar: Kontrollera skicket på alla plastdelar. De får inte uppvisa tydliga tecken på skada eller vara blekta.

FÖRVARING AV PRODUKTEN

När bilbarnstolen inte sitter monterad i bilen ska den förvaras på torr plats, på avstånd från värmekällor och skyddad från damm, fukt och direkt solljus.

BORTSKAFFANDE AV PRODUKTEN

När bilbarnstolen är uttjänt ska den skrotas. Sortera avfallet i enlighet med landets gällande miljöskyddslagar.

GARANTI

Produktens garanti gäller för alla fabrikationsfel vid normal användning av produkten enligt vad som förutses i bruksanvisningen. Garantin gäller således inte vid skada som orsakats av felaktig användning, slitage eller olycka. För varaktigheten på garantin för fabrikationsfel, se de specifika bestämmelserna i gällande nationell lagstiftning i inköpslandet, i tillämpliga fall.

QUIZY i-SIZE (100-150 سم)

مقعد السيارة هذا من النوع المعتمد وفقاً للمواصفة ECE R 129/03 لنقل الأطفال:

- الذين تتراوح أطوال قامتهم بين 100 و 150 سم (الشكل 1) (المقعد الداعم i-SIZE).
- العمر: من 3 حتى حوالي 12 عام.
- الموجهة للأمام فقط.

تعليمات الاستخدام

من أجل تجنب المخاطر عند استخدام المنتج، اقرأ كتيب التعليمات بالكامل بعناية قبل تثبيت مقعد السيارة واحتفظ بالكتيب للرجوع إليه في المستقبل.

تحذيرات

- قبل الاستعمال، قم بإزالة كافة الأكياس البلاستيكية وخامات التغليف، وأبعدها عن متناول الأطفال. برجاء التخلص من هذه الأغراض ضمن النفايات المصنفة بالتوافق مع القوانين السارية.
- كل دولة لديها قوانين وتشريعات أمان مختلفة لنقل الأطفال في السيارات، لذلك يُنصح بالاتصال بالسلطات المحلية للحصول على مزيد من المعلومات.
- تجنب استعمال هذا المنتج من قبل أي شخص قبل اطلاعه على التعليمات. احتفظ بهذا الدليل للرجوع إليه عند الحاجة في المستقبل.
- تمت صناعة المنتج لغرض الاستخدام فقط كمقعد للسيارة وليس لأغراض الاستخدام في المنزل.
- تأكد أن جميع الركاب في السيارة يعرفون كيفية إخراج الطفل من مقعد الطفل للسيارة في حالة الطوارئ.
- خلال قيادة السيارة و قبل إجراء أي عملية ضبط لمقعد الأطفال للسيارة أو ضبط لوضعية الطفل يجب إيقاف السيارة في مكان آمن.
- يجب التحقق دورياً من عدم فتح الطفل لإبزيم حزام مقعد السيارة وعدم العبث بمعد السيارة أو أجزائه.
- تحقق أن أجزاء البطن من الحزام تقوم بتثبيت الطفل باستقرار فوق منطقة الحوض حتى لا تضغط على البطن في حالة حدوث اصطدام.

- يجب عدم السماح للأطفال بالعبث بمكونات وأجزاء مقعد السيارة.
- إذا لم يتم استخدام مقعد الأطفال، فينبغي تركه مثبتاً بمقعد السيارة، أو طيه وحفظه في صندوق السيارة مع إدخال مقبض ضبط إمالة المقعد بأكمله في الجزء السفلي من مقعد الأطفال. إن مقعد السيارة غير المؤمن قد يمثل خطر لراكبي السيارة في حالة وقوع حادث أو فرملة قوية أو مفاجئة.
- يجب إجراء أية تعديلات على مقعد السيارة بمعرفة شخص بالغ فقط.
- يزداد خطر التعرض للإصابات البالغة، ليس في حالة وقوع حادث فقط، وإنما أيضا في ظروف أخرى (الكبح المفاجئ، وغيرها)، إذا لم يتم اتباع هذه التعليمات بعناية شديدة.
- إن كافة أنواع مقاعد السيارة لا تضمن الأمان الكامل للطفل في حالة وقوع حوادث، ولكن استعمال هذا المنتج يقلل من معدل خطورة الإصابات البالغة أو حالات الوفاة التي يمكن التعرض إليها، وذلك في حالة التركيب الصحيح.
- استخدم مقعد الأطفال للسيارة بحيث يكون مركباً على نحو صحيح، حتى في الرحلات القصيرة. إن عدم ربطهم يهدد سلامة طفلك، بشكل خاص. تأكد من شد حزام مقعد الأطفال للسيارة بشكل صحيح وخلوه من العقد والوضعية الصحيحة.
- تحقق من استخدام كافة ركاب السيارة لأحزمة الأمان المخصصة لهم، وذلك للمحافظة على سلامتهم الشخصية ولأنه من المحتمل أن يتسببوا في إصابة الطفل في حالة وقوع حادث خلال الرحلة أو بسبب الكبح المفاجئ.
- يجب التحقق أن مقاعد السيارة القابلة للطوي أو للإمالة أو الدوران مؤمنة جيداً.
- تأكد من عدم تداخل مسند الرأس الخاص بمقعد السيارة مع مسند الرأس الخاص بمقعد الأطفال للسيارة، ولا تدفع مسند الرأس للأمام، وإذا حدث هذا التداخل، أزل مسند الرأس من مقعد السيارة المثبت عليه مقعد الأطفال للسيارة، ولا تضعه على الرف الخلفي.
- يجب التحقق خلال عمليات الضبط (مسند الرأس ومسند الظهر) من عدم تلامس الأجزاء المتحركة لمقعد الأطفال مع جسم الطفل.
- بعد التعرض لحادث ما و حتى و لو كان بسيط، يجب تبديل مقعد الأطفال للسيارة لاحتمالية تعرضه لأضرار غير مرئية بالعين المجردة.
- لا تستخدم مقاعد الأطفال للسيارة مستعملة للسيارة، ربما تكون قد تعرضت لأضرار غير مرئية بالعين المجردة، ولكن قد تعرض سلامة المنتج للخطر.
- لا تستخدم مقعد سيارة متعرض للضرر أو التشوه أو متآكل بشكل بالغ، أو به أجزاء مفقودة وإلا فقد تتعرض خواص السلامة والأمان الأصلية للضرر.
- لا تقم بإزالة المصمقات أو الشعارات من المنتج.
- لا يجوز استبدال كسوة المقعد بأخرى، إلا إذا كان مصرحاً بها من الجهة الصانعة، وذلك لأنها تمثل جزء لا يتجزأ من مقعد الأطفال. لا تستعمل مقعد الأطفال للسيارة أبداً بدون الكسوة وذلك حفاظاً على سلامة الطفل.



قائمة المكونات (الشكل 2)

- A. ذراع ضبط مسند الرأس
- B. مسند الرأس
- C. موجه الحزام القطري
- D. مساند الذراعين
- E. زر إزالة مسند الذراع
- F. مؤشرات موصل نظام إيزوفيكس
- G. شريط خريز وصلة إيزوفيكس
- H. وصلات نظام إيزوفيكس
- I. موجه حزام البطن
- J. ذراع سحب وخريز وصلة إيزوفيكس
- K. شريط ضبط وصلة إيزوفيكس
- L. مقبض ضبط الإمالة
- M. Safe pad
- N. شداد الحزام

الوضع الصحيح في السيارة

100-150 سم:

هذا المنتج عبارة عن نظام تثبيت أطفال متطور مصنف على أنه مقعد داعم "i-Size". وهو معتمد بموجب التشريع رقم 129/03 للاستخدام في السيارات على المقاعد المتوافقة مع "i-Size". كما هو موضح من قبل الجهة الصانعة للسيارة في دليل مالك السيارة. إذا ساورك الشك، توجه إما إلى الجهة الصانعة لنظام تثبيت الأطفال أو الجهة الصانعة للسيارة. إذا كانت السيارة لا تحتوي على مقعد i-Size، فتحقق من قائمة توافق السيارة. المتوفرة عبر رمز الاستجابة السريعة الموجود على ملصق تثبيت المنتج وفي نهاية هذا الدليل. عند الاستخدام مع الأطفال بطول قائمة بين 135 و 150 سم، فقد لا يكون Quizy i-Size مناسبًا لجميع السيارات. لاسيما مع السيارات ذات السقف المنخفض على الجوانب.

- يجب استبدال مقعد الأطفال في حالة تعرض الحزام للمقطع أو التلف.
- يجب أن لا تتم أية تعديلات على هذا المنتج، بأي حال من الأحوال. إلا بمعرفة الجهة الصانعة. ويجب عدم تركيب أي ملحقات إضافية أو قطع غيار أو أجزاء غير موردة مع مقعد الأطفال للسيارة وغير معتمدة من قبل الجهة الصانعة.
- لا تستخدم أية أشياء كالوسادات أو البطانيات وغيره لإبعاد مقعد الأطفال للسيارة عن مقعد السيارة أو لإبعاد الطفل عن مقعد الأطفال للسيارة: لأنها قد تمنع مقعد الأطفال للسيارة من تأدية وظيفته بالشكل الصحيح في حالة وقوع حادث.
- يجب التحقق من عدم وجود أشياء أو انحسارها ما بين مقعد الأطفال للسيارة ومقعد السيارة أو ما بين مقعد الأطفال للسيارة وباب السيارة.
- لا تقم بنقل أشياء أو أمتعة سائبة أو غير مؤمنة على الرف الخلفي من السيارة: ففي حالة وقوع حادث أو فرملة قوية أو مفاجئة للسيارة قد تسبب إصابات للركاب.
- يجب عدم ترك الطفل على الإطلاق وحده في السيارة لأن ذلك قد يمثل خطرًا!
- يجب عدم نقل أكثر من طفل واحد في نفس الوقت على مقعد السيارة.
- يحظر إعطاء طعام لطفلك أثناء السفر. وخاصة المصاصات، المصاصات ذات الحلوى الجامدة أو أية أطعمة على أعواد. فقد تعرض طفلك للإصابة في حالة وقوع حادث أو بسبب الكبح المفاجئ.
- ينصح خلال الرحلات الطويلة التوقف عدة مرات للراحة: يتعرض الأطفال للتعب بسهولة أثناء استخدام مقعد الأطفال للسيارة ويحتاجون للتحرك. يُوصى بوضع وإخراج الأطفال من مقعد الأطفال للسيارة من جهة الرصيف.
- في حالة ترك السيارة في الشمس، تأكد من عدم تعرض أجزاء مقعد الأطفال للسيارة للسخونة الشديدة: إذا كانت ساخنة اتركها لتبرد قبل إجلاس الطفل عليها وذلك لتجنب تعرضه لحروق.
- لا تستخدم المنتج لأكثر من 10 أعوام، بعد هذه المدة، قد تؤدي تغيرات الخمامات (مثلا بسبب التعرض لأشعة الشمس) إلى تقليل أو فقدان فعالية المنتج.
- لا تتحمل شركة Artsana أي مسؤولية عن الأضرار الناجمة عن عدم استخدام المنتج بالشكل الصحيح أو بسبب أي استعمال يختلف عن التعليمات المذكورة.

التركيب

	وصلات إيزوفيكس + حزام المقعد ثلاثي النقاط بالسيارة	100-150 سم
	حزام المقعد ثلاثي النقاط بالسيارة فقط	100-150 سم

1. التركيب باستخدام وصلات إيزوفيكس وحزام مقعد السيارة ثلاثي النقاط (انظر الرسوم التوضيحية من الرقم 4 إلى 25)

مناطق التركيب

أ) يجب تركيب مقعد السيارة مع مسند الظهر. فلم يتم الموافقة على استخدامه بدون مسند الظهر. (الشكل 3)

ب) يجب أن يكون مقعد السيارة مزود بحزام أمان ثلاثي النقاط. سواء الاستاتيكية أو العاملة بكرة سحب. المعتمدة وفقا للائحة UNE/ECE رقم. 16 أو أية مواصفات ماثلة (الشكل 4).

ج) جنب تركيب مقعد الطفل للسيارة في مقعد السيارة المزود بحزام أمان ثنائي النقاط فقط (الشكل 5).

د) تأكد أن جزء البطن لحزام مقعد السيارة يستقر بشكل صحيح على خصر الطفل. (هـ) في حالة استخدامه في سيارة مجهزة بأحزمة مقاعد خلفية مع وسادات هوائية مدمجة (أحزمة مقعد قابلة للانتفاخ). فقد يتسبب الخلوص البيئي بين الجزء القابل للانتفاخ من حزام المقعد ونظام تثبيت الأطفال هذا في تعرض الطفل للإصابة أو الوفاة عند استخدام مقعد السيارة في سيارات مجهزة بحزام مقعد خلفي مع

وسادات هوائية مدمجة (أحزمة المقاعد القابلة للانتفاخ). اتبع دليل تعليمات الجهة الصانعة للسيارة.

و) يمكن تركيب مقعد السيارة على مقعد الراكب الأمامي أو على أي من المقاعد الخلفية حتى لو لم تكن مجهزة بنظام إيزوفيكس. يُحظر استخدام مقعد السيارة هذا موجهاً للخلف على أي من مقاعد السيارة (الشكل 6).

ز) تحقق من عدم ارتفاع قفل حزام الأمان ثلاثي النقاط عن الحد المطلوب. إذا لم يكن الأمر كذلك. حاول تركيب مقعد السيارة على مقعد آخر بالسيارة.

2. التركيب باستخدام حزام مقعد السيارة ثلاثي النقاط (انظر الرسوم التوضيحية من الرقم 26 إلى 34)

مناطق التركيب

أ) يجب تركيب مقعد السيارة مع مسند الظهر. فلم يتم الموافقة على استخدامه بدون مسند الظهر. (الشكل 3)

ب) يجب أن يكون مقعد السيارة مزود بحزام أمان ثلاثي النقاط. سواء الاستاتيكية أو العاملة بكرة سحب. المعتمدة وفقا للائحة UNE/ECE رقم. 16 أو أية مواصفات ماثلة (الشكل 26).

ج) جنب تركيب مقعد الطفل للسيارة في مقعد السيارة المزود بحزام أمان ثنائي النقاط فقط (الشكل 27).

د) تأكد أن جزء البطن لحزام مقعد السيارة يستقر بشكل صحيح على خصر الطفل. (هـ) في حالة استخدامه في سيارة مجهزة بأحزمة مقاعد خلفية مع وسادات هوائية مدمجة (أحزمة مقعد قابلة للانتفاخ). فقد يتسبب الخلوص البيئي بين الجزء القابل للانتفاخ من حزام المقعد ونظام تثبيت الأطفال هذا في تعرض الطفل للإصابة أو الوفاة. عند استخدام مقعد السيارة في سيارات مجهزة بحزام مقعد خلفي مع وسادات هوائية مدمجة (أحزمة المقاعد القابلة للانتفاخ). اتبع دليل تعليمات الجهة الصانعة للسيارة.

و) يمكن تركيب مقعد السيارة على مقعد الراكب الأمامي أو فقط على أي مقعد خلفي. لا تقم أبداً باستخدام مقعد الأطفال للسيارة هذا على مقاعد سيارة موجهة نحو الجانب أو بوضعية معاكسة لمقعد السائق (الشكل 28).

ز) تحقق من عدم ارتفاع قفل حزام الأمان ثلاثي النقاط عن الحد المطلوب. إذا لم يكن الأمر كذلك. حاول تركيب مقعد السيارة على مقعد آخر بالسيارة.

- أفضل الأربطة المرنة الموجودة أسفل منطقة الجلوس بالأمام.
- أفضل الأربطة المرنة الموجودة خلف منطقة الجلوس.
- حرر الأطراف المرنة الموجودة على كلا جانبي المقعد.
- اسحب الغطاء للخارج.



تنظيف الكسوة القماشية

يمكن إزالة غطاء كسوة مقعد الأطفال وغسله يدويًا أو في غسالة الملابس عند درجة حرارة 30°م، في حين يمكن فقط غسل وسادة التخفيض يدويًا. يُرجى الرجوع إلى تعليمات التنظيف على الملصق الموجود على القماش، والذي يشتمل على رموز الغسيل الآتية:

يتم الغسل يدويًا



غسيل بغسالة الملابس بدرجة حرارة 30°م.



لا تستخدم مبيّضات



لا تقم بالتنجيف في الغسالة الأوتوماتيك



لا تقم بالكي



لا تقم بالتنظيف الجاف



لا تستعمل أبدًا أية مواد تنظيف كاشطة أو مذيبات. تجنب جفيف غطاء الكسوة في المجفف. واتركه يجف مع جنب عصره.

ليس من الممكن استبدال الكسوة إلا بأخرى موثقة من قبَل الشركة المصنعة. وذلك لأن الكسوة هي جزء مكمل لمقعد الأطفال للسيارة وهي جزء من أجزاء السلامة.

تحذيرًا لا تستعمل مقعد الأطفال للسيارة أبدًا بدون الكسوة وذلك حفاظًا على سلامة الطفل.

لإزالة الكسوة القماشية، اتبع التعليمات التالية:

الغطاء

كيفية تنظيف الأجزاء البلاستيكية والمعدنية

لا تستعمل إلا قطعة قماش مبللة لتنظيف الأجزاء البلاستيكية أو المعدنية المصبوغة. لا تستعمل أبدًا أية مواد تنظيف كاشطة أو مذيبات. يحظر تزييت الأجزاء المتحركة في مقعد الأطفال للسيارة.

التأكد من سلامة الأجزاء

يجب القيام دوريًا بتفحص سلامة وحالة استهلاك الأجزاء التالية:

- الغطاء القماشي: تأكد من عدم خروج البطانة أو من تساقط أجزاء من البطانة. تأكد من حالة الأحزمة: التي يجب أن تكون سليمة دائمًا.
- أشرطة الأحزمة: تأكد من عدم تنسل بطانة الكسوة وأن سُمك شريط الحزام غير متآكل في الأجزاء المقابلة لشريط الضبط.
- الأجزاء البلاستيكية: تأكد من حالة استهلاك الأجزاء البلاستيكية التي يجب أن تكون خالية من أية علامات تدل على تلفها أو فقدانها للونها.

تخزين المنتج

عندما لا يكون مقعد الأطفال للسيارة مثبتًا في السيارة، ننصح بالاحتفاظ به في مكان جاف وبعيد عن مصادر الحرارة والغيبار والرطوبة وأشعة الشمس المباشرة.

التخلص من المنتج

بعد انقضاء العمر الافتراضي لمقعد الأطفال للسيارة، يجب التوقف عن استعماله والتخلص منه مع المخلفات الأخرى. احرص دائمًا على التخلص من مقعد الأطفال للسيارة طبقًا للإرشادات والتشريعات المنصوص عليها في البلد الذي يستخدم فيه.

الضمان

هذا المنتج يتمتع بضمان جودة عند الاستخدام في الظروف الاعتيادية كما هو موضح في التعليمات. لذلك لا يسري الضمان في حالة الأضرار الناتجة عن الاستخدام غير السليم أو التآكل أو الأحداث العارضة. وبالنسبة لمدة الضمان ضد عيوب المطابقة فيرجى الرجوع إلى الأحكام الخاصة الواردة في القوانين المعمول بها محليًا في بلد البيع، حيثما وجدت.

- I** ARTSANA S. P. A.
Via Saldarini Catelli, 1
22070 Grandate – Como – Italia
800-188 898
www.CHICCO.it
- F** ARTSANA FRANCE S.A.S.
17/19 Avenue De La Metallurgie
93210 Saint Denis La Plaine - France
0820 87 00 41 (0.12€Ttc/Mn)
www.CHICCO.fr
- D** ARTSANA GERMANY GMBH
Borsigstrasse 1-3
D-63128 Dietzenbach-Deutschland
+49 6074 4950
www.CHICCO.de
- GB** ARTSANA UK Ltd.
2nd Floor
1 Imperial Place
Maxwell Road
Borehamwood
Hertfordshire - WD6 1JN
0208 953 6627 (office hours)
www.CHICCO.co.uk
- E** ARTSANA SPAIN S.A.U.
C/Industria 10
Pol. Industrial Urtinsa
Apartado De Correos 212 - E
28923 Alcorcon (Madrid)-Spain
902 117 093
www.CHICCO.es
- P** ARTSANA PORTUGAL S.A.
Rua Humberto Madeira, 9
2730-097 Queluz De Baixo Barcarena Portugal
21 434 78 00
800 20 19 77
www.CHICCO.pt

- NL** ARTSANA BELGIUM N.V.
Temselaan 5 B-1853 Strombeek - Bever
Belgium
+32 23008240
www.CHICCO.be
- TR** İthalatçı firma:
Artsana Turkey Bebek ve Sağlık Ürünleri A.Ş.
İçerenköy Mh. Erkut Sk. No:12 Üner Plaza K:12
Ataşehir İSTANBUL
Tel: 0 216 570 30 30
Üretici Firma: Artsana S.p.A.
Via Saldarini Catelli, 1 - 22070 Grandate (CO)-Italy
Tel: (+39) 031 382 111
Yetkili Servis:
Eser Puset Tamir ve Bakım Servisi Tic. Ltd. Şti.
Seyrantepe Mh. İspar İş Merkezi No:107 Kağıthane
İSTANBUL
Tel: 0 212 570 30 78

- PL** ARTSANA POLAND Sp.z o.o.
Ul. Polczyńska 31 A
01-377 Warszawa
+48 22 290 59 90
www.CHICCO.pl

- RUS** Импортёр/Дистрибьютор/Уполномоченное
изготовителем лицо ООО "Артсана Рус" 125375
Россия, г. Москва, Дегтярный переулок, д. 4,
стр. 1, эт. 5, пом. 1, ком. 1
тел/факс +7 (495) 662 30 27
www.CHICCO.ru часы работы: 9.30-18.00
(время московское)

- CH** ARTSANA SUISSE S.A
Stabile la Punta Via Cantonale 2/b
6928 Manno (TI)-Svizzera
+41 (0)91 935 50 80
www.CHICCO.ch

- BR** ARTSANA BRASIL LTDA.
Av. Comendador Aladino Selmi
4630 – Galpões 06 e 07 – Vila San Martin
Campinas – SP
CEP: 13069-096
+55 11 2246-2100
www.CHICCO.com.br

- MX** ARTSANA MEXICO S.A
Dec V. Ruben Dario 1015
Colonia Lomas De Provedencia 44647
Guadalajara, Jalisco-Mexico
01800 702 8983
www.CHICCO.com.mx

- AR** ARTSANA ARGENTINA S.A.
Av. Santa Rita 2731 Piso 1 Of 5,
1609 Bologne, Buenos Aires,
Argentina.
Phone: (011) 5254-3030
www.CHICCO.com.ar

- IN** ARTSANA INDIA PRIVATE LIMITED,
7Th Floor, Tower B, Paras Twin Towers,
Golf Course Road, Sector 54
Gurgaon – 122002 - Haryana, India
(+91)(124)(4964500)
www.CHICCO.in



- ARTSANA S.p.A.
Via Saldarini Catelli, 1
22070 Grandate (CO) - Italy
Tel. (+39) 031 382 111
Fax (+39) 031 382 400
www.CHICCO.com



chicco.fr/tri-selectif.html