

**Pioneer**  
Tools

РУКОВОДСТВО  
ПОЛЬЗОВАТЕЛЯ

**Master**



Аккумуляторная дрель-шуруповёрт

**CD-M2001C USP, CD-M2002C USP**



**Уважаемый покупатель!**

Благодарим Вас за выбор продукции, выпускаемой под торговой маркой **PIONEER**. Мы рады предложить вам изделия, разработанные и изготовленные в соответствии с высокими требованиями к качеству, функциональности и дизайну. Мы уверены, что вы будете довольны приобретением изделия нашей фирмы.

Перед началом эксплуатации прибора внимательно прочитайте данное руководство, в котором содержится важная информация, касающаяся вашей безопасности, а также рекомендации по правильному использованию прибора и уходу за ним.

Позаботьтесь о сохранности настоящего Руководства, используйте его в качестве справочного материала при дальнейшем использовании прибора.

**СОДЕРЖАНИЕ**

НАЗНАЧЕНИЕ .....	4
МЕРЫ ПРЕДОСТОРОЖНОСТИ И БЕЗОПАСНОСТИ.....	4
КОМПЛЕКТАЦИЯ.....	10
УСТРОЙСТВО ДРЕЛИ .....	10
ЗАРЯДКА АККУМУЛЯТОРНОГО БЛОКА.....	10
ЭКСПЛУАТАЦИЯ.....	12
ЧИСТКА И ОБСЛУЖИВАНИЕ .....	13
ТРАНСПОРТИРОВАНИЕ И ХРАНЕНИЕ .....	14
БЕЗОПАСНАЯ УТИЛИЗАЦИЯ.....	14
ТЕХНИЧЕСКИЕ ХАРАКТЕРИСТИКИ.....	14
ИНФОРМАЦИЯ О СЕРТИФИКАТЕ СООТВЕТСТВИЯ.....	15
СЕРВИСНОЕ ОБСЛУЖИВАНИЕ.....	15
УСЛОВИЯ ГАРАНТИЙНЫХ ОБЯЗАТЕЛЬСТВ.....	16
ГАРАНТИЙНЫЙ ТАЛОН .....	18

**ПРИМЕЧАНИЕ:**

*Все изображения в данном руководстве приведены в качестве примеров, реальное изделие может отличаться от изображения.*

## НАЗНАЧЕНИЕ

Электродрель предназначена для закручивания и выкручивания различных резьбовых соединений (винтов, болтов, шурупов, саморезов), нарезания резьбы, а также для сверления отверстий в дереве, металле, керамике и пластике.

Встроенный в электродрель светодиодный фонарь обеспечивает дополнительную подсветку рабочей зоны инструмента. Фонарь предназначен только для локальной подсветки и не подходит для освещения больших площадей.

***Электродрель разработана исключительно для бытового применения и должна быть использована строго по назначению.***

***Электродрель не предназначена для промышленного и коммерческого применения. Изготовитель не несет ответственности за любой ущерб, полученный в результате использования аппарата не по назначению.***

## МЕРЫ ПРЕДОСТОРОЖНОСТИ И БЕЗОПАСНОСТИ



Перед началом использования электродрели внимательно ознакомьтесь с изложенными здесь инструкциями по технике безопасности при использовании электроинструмента и строго выполняйте их в дальнейшем.

Во время использования электроинструмента соблюдайте все требования по электробезопасности и прочие нормы, в том числе не нарушайте запреты на проведение шумных работ в неположенное время, установленные в вашей местности.



Несоблюдение мер безопасности может привести к серьезным травмам, порче имущества, поражению электрическим током или пожару.

### Электробезопасность

Бережно обращайтесь с шнуром питания зарядного устройства. Запрещается переносить зарядное устройство за шнур, вытягивать вилку из розетки за шнур. Следите, чтобы шнур питания не соприкасался с горячими поверхностями или острыми предметами. Запрещается сильно сгибать или пережимать шнур питания. Не допускайте повреждения изоляции шнура питания. Держите кабель на безопасном расстоянии от движущихся частей.

Запрещается подвергать электроинструмент воздействию воды, других жидкостей или высокой влажности, не допускайте, чтобы он попадал под дождь. Не допускайте попадания влаги внутрь электроинструмента.

Не работайте с инструментом мокрыми руками.

Не используйте инструмент в помещениях с высокой влажностью (например, в ванной комнате, в сырых подвальных помещениях), в непосредственной близости от душа, ванны, умывальника, кухонной раковины, бассейна, других емкостей с водой или источников влаги.

### Зона проведения работ

Содержите зону проведения работ в чистоте. Работайте при хорошем освещении. Беспорядок, захламление и недо-

статочное освещение являются факторами несчастных случаев.

Запрещается использовать электроинструмент в помещении, где присутствуют взрывоопасные вещества, воспламеняющиеся жидкости, газы и порошки, горячая пыль, в том числе древесная. Во время работы электроинструмента могут появляться искры, что в присутствии взрывоопасных или воспламеняющихся веществ может спровоцировать взрыв или возгорание.

Во время работы будьте внимательны и ни на что не отвлекайтесь, чтобы не потерять контроль над электроинструментом. Не допускайте посторонних, детей или животных в зону проведения работ.

### Персональная безопасность

Подходите к использованию электроинструмента ответственно, во время работы будьте бдительны, руководствуйтесь здравым смыслом и всегда внимательно следите за тем, что вы делаете.

Не позволяйте осведомленности, полученной в результате частого использования инструментов, заставить вас расслабиться и игнорировать принципы техники безопасности. Неосторожное действие может привести к серьезным травмам в течение доли секунды.

Запрещается использовать электроинструмент, если вы устали, находитесь под воздействием алкоголя, наркотических веществ или лекарственных препаратов, затормаживающих реакцию и снижающих внимание. Даже кратковременное отвлечение внимания может привести к серьезной травме.

Во избежание получения травм во время проведения работ с электроинстру-

ментом следует использовать средства индивидуальной защиты: маску-респиратор, нескользящую защитную обувь, каску или защитные наушники.

Используйте защитные очки. Искры, обломки, осколки и пыль, образующиеся при работе устройства, могут привести к потере зрения.



Надевайте защитные очки.



Надевайте защитные наушники.



Надевайте защитные перчатки.

На время проведения работ следует одеваться подходящим образом: не следует носить свободную одежду, ювелирные украшения, волосы должны быть собраны, т.к. свободная одежда, украшения или волосы могут быть захвачены движущимися частями электроинструмента. Держите одежду, волосы, перчатки на расстоянии от движущихся частей электроинструмента.

Во избежание несчастных случаев и травм не допускайте случайного включения электроинструмента. Запрещается переносить электроинструмент с пальцем на переключателе питания.

Перед подключением инструмента к электросети или аккумулятору отсоедините от него любые ключи и инструменты настройки.

Не допускайте непреднамеренного включения электроинструмента. При транспортировке, подключении к сети питания или при установке аккумулятора не держите палец на выключателе питания инструмента.

Во время использования электроинструмента не принимайте неестествен-

ное положение тела, всегда сохраняйте устойчивое положение и равновесие. Это позволит лучше управлять электроинструментом в непредвиденных ситуациях.

Старайтесь держать электроинструмент во время работы двумя руками. Так вы можете контролировать процесс работы намного надежнее.

Ручки и поверхности для захвата должны быть сухими, чистыми и без следов масла и смазки. Скользкие ручки и поверхности для захвата не позволяют безопасно обращаться с инструментом и контролировать его в непредвиденных ситуациях.

Держите руки на безопасном расстоянии от движущихся деталей механизма. Избегайте попадания любых частей тела в движущиеся детали инструмента во время выполнения рабочих операций. При работе с деревом или другими материалами может образоваться пыль, которая может содержать химические вещества, опасные для здоровья.

Примеры таких химических веществ:

- свинец в краске с содержанием свинца,
- минеральная пыль от строительного кирпича, цемента и других веществ кирпичной кладки,
- мышьяк и хром из химически обработанной древесины,
- асбест, содержащийся в ряде строительных материалов.

Чтобы уменьшить воздействие химических веществ: работайте в помещениях с достаточной вентиляцией и с использованием разрешенных средств индивидуальной защиты, например, с респираторами, разработанными специально

для фильтрации микроскопических частиц.

Если имеются устройства для подключения пылесборника или вытяжки, убедитесь, что они подсоединены и правильно используются. Использование пылесборника снижает вероятность возникновения рисков, связанных с пылью.

### **Эксплуатация и техническое обслуживание**

Запрещается прикладывать силу к электроинструменту. Следует правильно подбирать электроинструмент для выполнения конкретной задачи. Правильно подобранный электроинструмент позволяет выполнить работу лучше и безопаснее с производительностью, на которую он рассчитан.

Не перегружайте электроинструмент.

Запрещается использовать электроинструмент с неисправным переключателем питания. Любой электроинструмент с неисправным выключателем опасен и должен быть отремонтирован.

Перед регулировкой, установкой и снятием насадок, чисткой или уборкой электроинструмента на хранение всегда отключайте его от источника питания или извлекайте аккумуляторную батарею. Превентивные меры предосторожности снижают риск случайного включения электроинструмента.

Не оставляйте ручной электроинструмент без присмотра во время его работы.

Во время эксплуатации данный прибор нагревается. При сильном нагреве инструмента прекратите его использование и дайте механизму дрели остыть.

Не перекрывайте вентиляционные отверстия корпуса и следите, чтобы в них не попадали посторонние предметы.

Наиболее распространенной причиной перегрева электроинструмента является скопление пыли внутри прибора. Регулярно удаляйте скопившуюся пыль. Для этого выключите прибор и пропылесосьте вентиляционные отверстия и решетки.

Храните электроинструменты в местах вне доступа детей и не позволяйте лицам, не знакомым с работой такого инструмента или не прочитавшим данные инструкции, пользоваться им. Электроинструмент опасен в руках неопытных пользователей.

Устройство не предназначено для использования лицами (включая детей) с пониженными физическими, сенсорными или умственными способностями, или при отсутствии у них опыта или знаний, если они не находятся под контролем или не проинструктированы об использовании прибора лицом, ответственным за их безопасность.

Тщательно ухаживайте за электроинструментом. Регулярно и перед каждым использованием осматривайте электроинструмент, чтобы убедиться в отсутствии разрегулировки или заедания движущихся узлов или каких-либо повреждений, в том числе шнура и вилки питания. Во избежание несчастных случаев и травм запрещается использовать неисправный прибор, в том числе с поврежденным шнуром питания, неисправными защитными и блокировочными устройствами или изношенными деталями.

Режущая оснастка всегда должна быть остро заточенной и чистой. Надлежащее обращение с режущим инструментом,

имеющим острые режущие кромки, делает его менее подверженным деформациям и заклиниванию, что позволяет лучше управлять им.

Используйте электроинструмент, принадлежности и насадки в соответствии с данными инструкциями и в целях, для которых они предназначены, учитывая при этом условия и вид выполняемой работы. Использование электроинструмента не по назначению может привести к возникновению опасной ситуации.

Не используйте для очистки устройства абразивные чистящие средства и агрессивные химические растворители.

### **Безопасное обращение с аккумуляторными батареями**

Для зарядки аккумуляторных батарей следует использовать только то зарядное устройство, которое поставляется в комплекте. Запрещается использовать другие зарядные устройства – других производителей или того же производителя для других моделей, т.к. при использовании неподходящего зарядного устройства возможен выход батареи из строя или ее возгорание. Не используйте зарядное устройство от этой модели для зарядки каких-либо других аккумуляторов.

Допустимо использовать только те блоки аккумуляторных батарей, которые предназначены для данного конкретного электроинструмента, в противном случае возможны возгорание, травмы и выход инструмента из строя.

Во время зарядки зарядное устройство и батарея могут быть теплыми на ощупь. Это нормально и не является показателем наличия неисправности.

Не допускается оставлять аккумулятор на зарядном устройстве, если он не используется.

По возможности извлекайте аккумуляторную батарею из изделия, если она не используется.

Не допускается беспорядочно хранить элементы питания или аккумулятор в коробке или ящике, где они могут замкнуть друг друга или могут быть замкнуты другими металлическими предметами. Если батареи не используются, их следует хранить на расстоянии от металлических предметов, например, канцелярских скрепок, монет, ключей, гвоздей, винтов и прочих мелких металлических предметов, которые могут замкнуть клеммы батарей. Замыкание клемм батарей может вызвать возгорание или вытекание электролита.

Не используйте аккумуляторную батарею, которая была повреждена или модифицирована. Поврежденные или модифицированные аккумуляторные батареи могут работать непредсказуемым образом, что может привести к пожару, взрыву или риску получения травмы.

Следуйте всем инструкциям по зарядке и заряжайте аккумулятор при температуре не ниже +5°C и не выше +35°C. Неправильная зарядка или температура, выходящая за пределы указанного диапазона, могут повредить аккумулятор и повысить риск возгорания.

Аккумуляторные батареи не подлежат самостоятельному обслуживанию. Обслуживание аккумуляторных батарей должно выполняться только в авторизованном сервисном центре.

Запрещается вскрывать аккумуляторный блок.



Запрещается подвергать аккумуляторный блок воздействию высоких температур или влажности, запрещается оставлять его под воздействием прямых солнечных лучей, вблизи сильных источников тепла или влаги.

В случае повреждения или вследствие ненадлежащего обращения с аккумуляторным блоком он может начать испускать пары, которые могут оказывать раздражающее воздействие на органы дыхания. В этом случае немедленно обеспечьте проветривание помещения и при возникновении жалоб обратитесь за медицинской помощью.

Во избежание перегрузки используйте аккумуляторный блок, поставляемый в комплекте с дрелью, только с данным инструментом.

Запрещается царапать или ударять аккумуляторный блок, подвергать его воздействию внешних сил или острых предметов, например отверток или гвоздей. Механическое воздействие может привести к повреждению аккумуляторного блока, в результате чего возможно возникновение внутреннего короткого замыкания, перегрев, появление дыма, возгорание или взрыв.

В случае загрязнения контактов аккумуляторной батареи их необходимо протереть чистой сухой тканью.

При неправильном использовании или хранении аккумуляторных батарей из них может вытечь электролит. Запрещается прикасаться руками к электролиту, следите, что он не попал в глаза, т.к. электролит вызывает ожоги. Если это произошло, промойте глаза большим количеством воды и обратитесь за медицинской помощью.



## Ремонт

Запрещается разбирать, вносить изменения в конструкцию или ремонтировать прибор самостоятельно. Неквалифицированный ремонт может привести к поломке электроинструмента, поражению электрическим током, травмам или пожару.

За диагностикой и ремонтом, в том числе для замены шнура питания, следует обращаться в уполномоченные сервисные центры производителя. Для ремонта электроинструмента можно использовать только оригинальные запчасти.

### **Дополнительные инструкции по технике безопасности для аккумуляторных дрелей**

Не сверлите пол, потолок или стены в таком месте, где могут находиться скрытые электрокабели. Контакт сверла с кабелем под напряжением может привести к поражению оператора электроинструмента электрическим током.

Если эта ситуация неизбежна, выключите все плавкие предохранители и/или автоматические предохранители, через которые может подаваться питание к электропроводке, расположенной в данной рабочей области.

Используйте специальные инструменты для определения прохождения в стене коммуникаций или обратитесь за данной информацией в местную коммунальную службу. При контакте с электрическими проводами возможно поражение электрическим током или возгорание. Повреждение газопровода может привести к взрыву. Повреждение водопровода мо-

жет привести к заливу и материальному ущербу.

Если сверло застряло, немедленно выключите дрель. Будьте готовы к возникновению сильного реактивного крутящего момента, который может отбросить вас назад. Инструмент застревает в следующих случаях:

- электродрель перегружена;
  - сверло заклинило в материале;
  - обрабатываемая деталь перекошена.
- Крепко держите инструмент в руках, будьте готовы к появлению кратковременных реактивных крутящих моментов при закручивании и выкручивании винтов. Если к инструменту прилагаются дополнительные рукоятки, то рекомендуется использовать их для надежного удержания инструмента.

Фиксируйте материал, в котором вы просверливаете отверстия. Используйте для этого зажимы или тиски. Никогда не держите деталь в руках, или зажав ногами.

Во время работы устройства никогда не держите руку, пальцы или другие части тела на пути сверла.

Прикладывайте усилие только по прямой линии относительно сверла и не надавливайте на инструмент слишком сильно. Сверла могут согнуться, вызывая поломку или потерю контроля, что может привести к травме.

Дождитесь полной остановки движущихся по инерции частей инструмента после его выключения, не пытайтесь остановить их руками.

Меняйте положение переключателя направления вращения только после остановки инструмента. В противном случае произойдет повреждение редуктора.

Всегда дожидайтесь полной остановки вращения перед тем, как положить дрель. В противном случае вы можете утратить контроль над инструментом или сверло может заклинить.

Не прикасайтесь к сверлу сразу после сверления. Оно может быть очень горячими, что приведет к ожогам.

**Несоблюдение мер предосторожности и безопасности может привести к порче прибора, травмам, ожогам, поражению электрическим током, короткому замыканию или пожару.**

**Производитель не несет ответственности за любые последствия, возникшие вследствие неправильного использования прибора, использования его не по назначению или несоблюдения мер предосторожности и безопасности.**

## КОМПЛЕКТАЦИЯ

- Дрель – 1 шт.
- Биты – 6 шт.
- Сверла – 6 шт.
- Торцевые головки – 9 шт.
- Переходник для торцевых головок – 1 шт.
- Удлинитель для бит – 1 шт.
- Гибкая насадка для углового сверления (flexible shaft) – 1 шт.
- Аккумуляторная батарея 20В/2Ач:
  - 1 шт. для модели CD-M2001C USP
  - 2 шт. для модели CD-M2002C USP
- Зарядное устройство – 1 шт.
- Чемодан для хранения и переноски – 1 шт.
- Руководство по эксплуатации – 1 шт.
- Гарантийный талон – 1 шт.

## УСТРОЙСТВО ДРЕЛИ

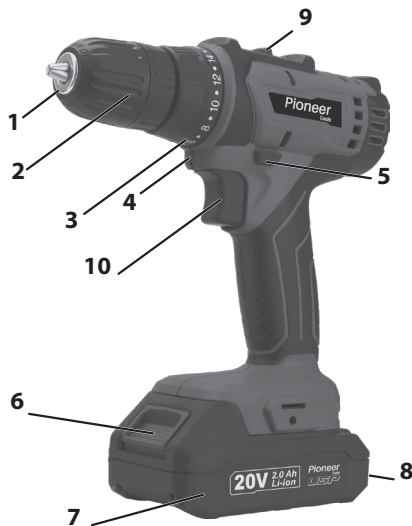

1. Патрон быстрозажимной
2. Разрезное кольцо зажима патрона
3. Ограничитель вращающего момента
4. Светодиод подсветки рабочей зоны
5. Переключатель направления вращения
6. Кнопка освобождения батареи
7. Аккумуляторная батарея
8. Индикаторы заряда батареи (сзади)
9. Переключатель скоростей
10. Кнопка «Пуск» с регулировкой скорости вращения

## ЗАРЯДКА АККУМУЛЯТОРНОГО БЛОКА

Дрель отгружается с фабрики с частично заряженным аккумуляторным блоком. Перед первым использованием дрели следует полностью зарядить аккумуляторный блок с помощью зарядного устройства, поставляемого в комплекте.

**ПРИМЕЧАНИЯ:**

Дрель питается от ионно-литиевых аккумуляторных батарей. Данный тип батарей можно заряжать в любое время без каких-либо ограничений. Вы также можете прервать зарядку батарей в любой момент.

Ионно-литиевые батареи защищены от чрезмерной разрядки системой защиты элементов питания ECP (Electronic Cell Protection). Когда заряд батареи слишком низкий, срабатывает защита и дрель автоматически выключается: сверло перестает вращаться.

**ВНИМАНИЕ:**

Если дрель выключилась автоматически, запрещается продолжать нажимать на переключатель питания/кнопку «Пуск», это может привести к повреждению батареи.

Аккумуляторный блок (7) дрели имеет два уровня фиксации внутри инструмента на случай случайного нажатия кнопки его снятия (6). Когда аккумуляторный блок вставлен внутрь инструмента, он удерживается с помощью пружин.

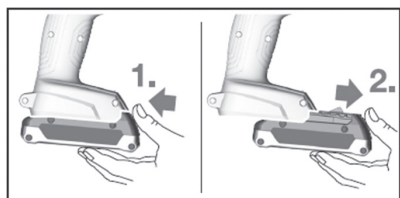

Чтобы извлечь аккумуляторный блок, нажмите кнопку снятия батарейного блока и потяните блок на себя. При извлечении аккумуляторного блока не прилагайте к нему больших усилий. Блок должен легко выниматься из корпуса дрели.

**ВНИМАНИЕ:**

Перед тем как снова вставить батарейный блок в электродрель, убедитесь, что не нажат переключатель питания. В нормальном состоянии после отпущения переключателя питания он должен возвратиться в исходное положение и дрель выключается. Тем не менее, не пренебрегайте проверкой на случай, если переключатель заклинило.

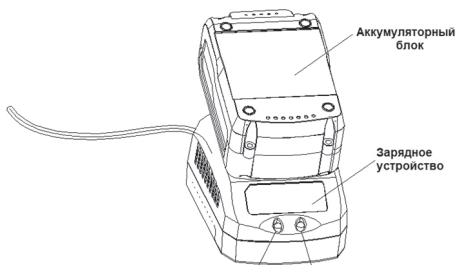
**Зарядка аккумуляторного блока**

Подключите вилку питания зарядного устройства к электрической розетке. Присоедините аккумуляторный блок к зарядному устройству. Во время зарядки батареи на зарядном устройстве горит красный индикатор. Когда батарея полностью зарядится, красный индикатор погаснет и загорится зеленый индикатор. Отсоедините вилку питания зарядного устройства от розетки и снимите с устройства аккумуляторный блок.

**ВНИМАНИЕ:**

Если красный индикатор на зарядном устройстве мигает, то это означает нагрев батареи выше допустимого уровня. В этом случае снимите аккумуляторный блок с зарядного устройства и дайте ему остыть до комнатной температуры.

### Отображение уровня заряда аккумуляторного блока

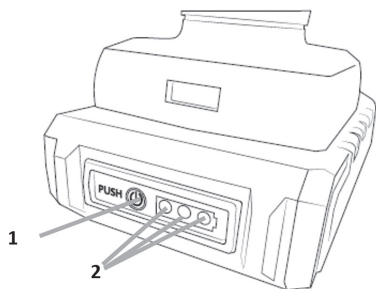

Чтобы узнать уровень заряда аккумуляторного блока, независимо от того установлен он на дрель или нет, нажмите кнопку отображения уровня заряда аккумуляторного блока (1):

- горят красный, желтый и зеленый индикаторы (2) – аккумуляторный блок полностью заряжен;
- горят красный и желтый индикаторы (2) – аккумуляторный блок частично заряжен;
- горит только красный индикатор (2) – аккумуляторный блок разряжен.

## ЭКСПЛУАТАЦИЯ

### Установка и извлечение насадки

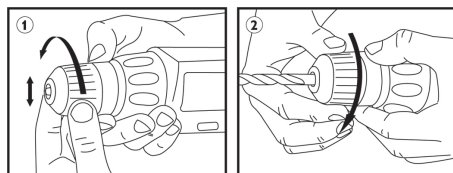

Правой рукой возьмитесь за корпус дрели, удерживая двумя пальцами часть разрезного кольца зажима патрона. Другой рукой раскройте патрон, поворачивая вторую часть разрезного кольца против часовой стрелки ①.

Вставьте в патрон хвостовик сверла или другой насадки и закрутите патрон, поворачивая его по часовой стрелке ②.

### Включение и выключение дрели

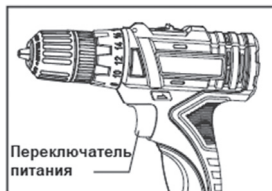

Чтобы включить дрель, нажмите и удерживайте переключатель питания/кнопку «Пуск» (10). Одновременно со включением дрели загорится светодиод подсветки рабочей зоны.

Отпустите переключатель питания и дрель выключится. Светодиод подсветки рабочей зоны автоматически погаснет через несколько секунд после выключения дрели.

Вы можете плавно регулировать скорость вращения, нажимая на переключатель глубже или слегка отпуская его.

### Изменение направления вращения



Нажмите на переключатель направления вращения (5) со стороны А, чтобы сверло вращалось по часовой стрелке, или со стороны В, чтобы сверло вращалось против часовой стрелки.

Если переключатель направления вращения находится в центральном положении

нии, переключатель питания не нажимается.

### **ВНИМАНИЕ:**

*Всегда проверяйте направление вращения до начала работы.*

*Изменяйте направление вращения только после того, как вращение сверла полностью остановится, в противном случае возможно повреждение дрели.*

*Когда дрель не используется, переводите переключатель направления вращения в центральное положение.*

### Переключение скорости



Перед переключением скорости выключите дрель.

Чтобы установить высокую скорость вращения, переведите переключатель скоростей (9) в положение, при котором видна цифра «2» на переключателе.

Чтобы установить низкую скорость вращения, переведите переключатель скоростей в положение, при котором на переключателе видна цифра «1».

Правильно выбирайте скорость в зависимости от вида работ, типа обрабатываемого материала и диаметра используемого сверла.



### **ВНИМАНИЕ:**

*Запрещается переключать скорость переключателем скоростей во время работы дрели, это может привести к повреждению инструмента.*

*Переводите переключатель полностью либо в положение «1», либо в положение «2», не оставляйте его между этими двумя положениями, это может привести к повреждению инструмента.*

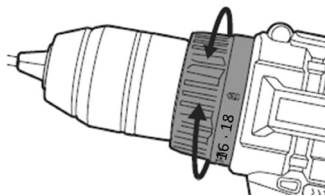
### Установка величины крутящего момента



Муфта ограничения вращающего момента (3) имеет 18 уровней установки момента срабатывания ограничителя для заворачивания и отворачивания крепежных изделий и положение  без ограничения момента - для сверления. Это позволяет регулировать максимальный момент затяжки крепежных изделий в зависимости от вида работ (компьютерная и бытовая техника, сборка мебели, отделочные и строительные работы) и применяемых материалов (дерево, пластик, гипсокартон, металлические профили), чтобы не испортить материал и не развальцевать шлицы крепежного изделия и инструмента. Вращением регулятора (3) установите необходимый максимальный момент затяжки в зависимости от вида предстоящей работы. При необходимости сверления установите регулятор (3) в положение .

## ЧИСТКА И ОБСЛУЖИВАНИЕ

### **ВНИМАНИЕ:**

*Перед чисткой всегда выключайте дрель и отсоединяйте ее от электросети.*

Регулярно протирайте поверхности инструмента мягкой тканью, желательнее делать это после каждого использования.

Регулярно проверяйте вентиляционные отверстия дрели, следите, чтобы они не засорились пылью и грязью.

Для удаления стойких загрязнений используйте ткань, смоченную в мыльном растворе. После этого протрите поверхность чистой слегка влажной тряпкой и вытрите насухо. Не допускайте попадания влаги внутрь корпуса дрели.

Запрещается использовать для очистки дрели бензин, спирт и другие агрессивные химические растворители или абразивные чистящие средства, т.к. они могут повредить некоторые поверхности и части инструмента.

Регулярно проводите осмотр дрели. В случае износа каких-либо деталей обращайтесь для их замены в авторизованные сервисные центры.

## ТРАНСПОРТИРОВАНИЕ И ХРАНЕНИЕ

- Транспортирование приборов проводят всеми видами транспорта в соответствии с правилами перевозки грузов, действующими на транспорте конкретного вида.
- При перевозке прибора используйте оригинальную заводскую упаковку. Прибор должен быть надежно зафиксирован в упаковке.
- Транспортирование приборов должно исключать возможность непосредственного воздействия на них атмосферных осадков и агрессивных сред.
- Перед тем как убрать прибор на хранение, проведите его чистку и дайте высохнуть всем деталям.

- Приборы необходимо хранить в закрытом сухом и чистом помещении при температуре окружающего воздуха от 0°C до +40°C с относительной влажностью не выше 70% и отсутствии в окружающей среде кислотных и других паров, отрицательно влияющих на материалы приборов.

## БЕЗОПАСНАЯ УТИЛИЗАЦИЯ



Ваше устройство спроектировано и изготовлено из высококачественных материалов и компонентов, которые можно утилизировать и использовать повторно.

Если товар имеет символ с зачеркнутым мусорным ящиком на колесах, это означает, что товар соответствует Европейской директиве 2002/96/ЕС.

Ознакомьтесь с местной системой раздельного сбора электрических и электронных товаров. Соблюдайте местные правила.

Утилизируйте старые устройства отдельно от бытовых отходов.

Правильная утилизация вашего товара позволит предотвратить возможные отрицательные последствия для окружающей среды и человеческого здоровья.

## ТЕХНИЧЕСКИЕ ХАРАКТЕРИСТИКИ

Рабочее напряжение: 20 В

Емкость аккумуляторного блока: 2 Ач

Скорость вращения на холостом ходу:

- высокая скорость: 0~1500 об/мин

- низкая скорость: 0~400 об/мин

Настройка крутящего момента: 18 уровней + сверление

Максимальный крутящий момент: 40 Н\*м

Диаметр зажимаемого сверла: 0,8 – 10 мм  
Максимальный диаметр отверстия:  
в стали: 12 мм  
в дереве: 30 мм  
Вес дрели: ~895 г

#### ПРИМЕЧАНИЕ:

*Производитель оставляет за собой право на внесение изменений в конструкцию, дизайн и комплектацию изделия без дополнительного уведомления об этих изменениях.*

## ИНФОРМАЦИЯ О СЕРТИФИКАТЕ СООТВЕТСТВИЯ

Товар сертифицирован.

Товар соответствует требованиям нормативных документов:

ТР ТС 004/2011 «О безопасности низковольтного оборудования»;

ТР ТС 020/2011 «Электромагнитная совместимость технических средств»;

ТР ТС 037/2016 «Об ограничении применения опасных веществ в изделиях электротехники и радиоэлектроники».

При отсутствии копии нового сертификата в коробке спрашивайте копию у продавца.

Полную информацию о сертификате соответствия вы можете получить у продавца или на сайте [pioneer-bt.ru](http://pioneer-bt.ru).



Изготовитель:

ПИОНИР ХАЙ ТЕХНОЛОДЖИ ЛИМИТЕД.  
Адрес: Офис Б 21/Ф Квонг Фат Хонг здание 1, Рамсей ст, Шеунг Ван, Гонконг.

PIONEER HIGH TECHNOLOGY LIMITED.  
Add: Flat B 21/F Kwong Fat Hong BLDG 1  
Rumsey St, Sheung Wan, Hong Kong.

Сделано в Китае.

Импортер/организация, уполномоченная на принятие претензий на территории России:

ООО «СЕРВИС-ВИП». 144009,  
Московская область, г. Электросталь, ул.  
Корнеева, д. 6б, оф. 203.

*\* Данные могут быть изменены в связи со сменой изготовителя, продавца, производственного филиала, импортера в РФ. В случае изменения данных актуальная информация указывается на дополнительной наклейке, размещенной на упаковке изделия.*

Дата производства указана на упаковке или изделии.

Срок службы изделия – 3 года.

Гарантийный срок – 1 год.

Гарантийное обслуживание осуществляется согласно прилагаемому гарантийному талону. Гарантийный талон и инструкция по эксплуатации являются неотъемлемыми частями данного изделия.

## СЕРВИСНОЕ ОБСЛУЖИВАНИЕ

Благодарим Вас за приобретение продукции **PIONEER**. Мы рады предложить Вам изделия, разработанные и изготовленные в соответствии с высокими требованиями к качеству, функциональности и дизайну. Мы уверены, что Вы будете довольны приобретением изделия от нашей фирмы. В случае если ваше изделие марки **PIONEER** будет нуждаться в техническом обслуживании, просим

вам обращаться в один из авторизованных сервисных центров (далее – АСЦ). С полным списком АСЦ и их точными адресами вы можете ознакомиться на сайте [pioneerertools.ru](http://pioneerertools.ru), [pioneer-bt.ru](http://pioneer-bt.ru).

## УСЛОВИЯ ГАРАНТИЙНЫХ ОБЯЗАТЕЛЬСТВ

Срок гарантии составляет 12 месяцев.

1. Гарантийные обязательства действуют в рамках законодательства о защите прав потребителей и регулируются законодательством страны, на территории которой они предоставлены, и только при условии использования изделия исключительно для личных, семейных или домашних нужд.
2. Недостатки товара, обнаруженные в период срока службы, устраняются уполномоченными на это авторизованными сервисными центрами (АСЦ). В течение гарантийного срока устранение недостатков производится бесплатно при предъявлении оригинала заполненного гарантийного талона и документов, подтверждающих факт и дату заключения договора розничной купли-продажи (кассовый чек и т. п.). В случае отсутствия указанных документов гарантийный срок исчисляется со дня изготовления товара.
3. В документе о продаже должна быть указана информация: полное название модели техники, дата продажи и название торговой организации.
4. Обслуживание техники производится только в чистом виде, без следов самостоятельного вскрытия.
5. Гарантия не включает в себя подключение, техническое и иное профилактическое обслуживание.
6. Изготовитель не несет ответственности за возможный вред, прямо или косвенно нанесенный своей продукцией людям, домашним животным, имуществу в случае, если это произошло в результате несоблюдения правил и условий эксплуатации, хранения, транспортировки или установки изделия; умышленных или неосторожных действий потребителя или третьих лиц.
7. Гарантийные обязательства не распространяются на перечисленные ниже принадлежности изделия, если их замена предусмотрена конструкцией, либо не связана с разборкой изделия.
  - На сменную оснастку и элементы её крепления к инструменту (пилки, ножи, диски, сверла, буры, фрезы, шлифовальную оснастку, направляющие шины, цепи, цанги, ведущие звездочки, кулачковые патроны, детали держателя сменной оснастки перфораторов и отбойных молотков, подошвы шлифовальных машин и т.п.).
  - На быстроизнашивающиеся детали (контактные графитовые щетки, приводные ремни и колеса, уплотнители, прокладки, сальники, амортизаторы, защитные кожухи, дополнительные рукоятки, направляющие и опорные ролики, храповые колеса, кроме случаев, когда повреждение быстроизнашивающейся детали является следствием дефекта деталей или качества сборки инструмента.
8. Не подлежат гарантийному обслуживанию изделия с дефектами, возникшими вследствие:
  - Механических повреждений корпуса (трещин, сколов, вмятин и т. д.); механических повреждений изоляции электрического кабеля, повреждения (изгиба) вала кулачкового патрона;



- Тепловых и иных повреждений, вызванных воздействием агрессивной среды и высокой температуры, возникших по причине неправильной эксплуатации с нарушением правил, изложенных в руководстве по эксплуатации, небрежного обращения или несчастного случая;
  - Попаданием инородных тел внутрь техники через вентиляционные отверстия, блокировкой полости воздушных отверстий, полости ребер охлаждения двигателя отходами обрабатываемого материала или насекомыми;
  - Действия третьих лиц или непреодолимой силы (стихия, пожар, молния и т. д.);
  - Внесения не санкционированных изготовителем конструктивных или схемотехнических изменений, как самостоятельно, так и неуполномоченными лицами, о чем свидетельствуют, неправильная сборка корпусных деталей, отсутствие комплектующих внутри корпуса инструмента; наличие характерных следов на крепежных винтах в виде заломов на шлицах (в случае, когда обращение в сервисный центр производится впервые); самостоятельная смазка деталей инструмента, кроме случаев, указанных в инструкции по эксплуатации.
  - При наличии следов ржавчины на поверхности металлических деталей внутри корпуса инструмента вследствие небрежного хранения и эксплуатации.
  - При отклонении параметров электрических сетей от Государственных Технических Стандартов (ГОСТов);
  - При неисправностях, возникших вследствие перегрузки инструмента, повлекшей выход из строя деталей электродвигателя, или других узлов и деталей. К безусловным признакам перегрузки относятся: появление цветов побежалости на поверхности металлических деталей; деформация или оплавление пластмассовых деталей и узлов инструмента; повреждение (потемнение или обугливание) изоляции проволоки в обмотках катушек статора и ротора; обугливание изоляции обеих катушек статора из-за перегрева электрического двигателя;
  - При неисправностях, возникших вследствие естественного нормального износа изделия или несвоевременного обслуживании инструмента (периодичность обслуживания инструмента при номинальных нагрузках, ресурс контактных щеток);
  - При эксплуатации инструмента с явными признаками неисправности (падение мощности, посторонний шум и повышенные вибрации, появление характерного запаха гари); эксплуатация инструмента с режущей оснасткой, имеющей явные повреждения или не соответствующая типу или мощности инструмента.
  - Использования изделия не по назначению, в промышленных или коммерческих целях, в связи с приобретением товаров в целях удовлетворения потребностей предприятий, учреждений, организаций.
  - При отсутствии, повреждении или изменении серийного номера, года выпуска, на инструменте или в гарантийном талоне или при их несоответствии.
9. Срок гарантийного обслуживания продлевается на время нахождения инструмента в гарантийном ремонте.

Все поля в гарантийном талоне (информация о продавце, подпись покупателя) должны быть заполнены!

**ГАРАНТИЙНЫЙ ТАЛОН**

<b>Изделие</b>	Аккумуляторная ударная дрель-шуруповёрт Pioneer		
<b>Модель</b>	<b>CD-M2001C USP</b>	<b>CD-M2002C USP</b>	
<b>Серийный номер</b>			
<b>Версия</b>	V1Y10	<b>Дата производства</b>	10.2022
<b>Срок гарантии</b>	12 месяцев	<b>Дата продажи</b>	
<b>Фирма продавец</b>			
<b>Адрес фирмы продавца</b>			
<b>Телефон фирмы продавца</b>			
<b>Печать фирмы продавца</b>		<b>Подпись продавца</b>	

Изделие проверено, укомплектовано согласно инструкции, механических повреждений не имеет. Претензий нет. С условиями гарантийного обслуживания согласен.



