

HYUNDAI

РУКОВОДСТВО ПОЛЬЗОВАТЕЛЯ

МИНИ-ПЕЧЬ ЭЛЕКТРИЧЕСКАЯ MIO-HY083



СОДЕРЖАНИЕ

Общие меры безопасности	3
Специальные меры безопасности	4
Назначение.....	5
Устройство прибора.....	5
Перед первым использованием	7
Использование.....	7
Очистка и уход.....	9
Технические характеристики.....	10
Комплектация	10
Устранение неисправностей.....	11
Транспортировка и хранение	11
Утилизация	12
Гарантийный талон	14
Контактная информация.....	16

ОБЩИЕ МЕРЫ БЕЗОПАСНОСТИ

Перед использованием прибора внимательно ознакомьтесь с настоящим руководством пользователя.

- Сохраняйте руководство пользователя, гарантийный талон, чек, упаковочную коробку и, по возможности, другие элементы упаковки прибора.
- Регулярно проверяйте прибор и его кабель для выявления повреждений.
- Не используйте прибор в случае обнаружения каких-либо повреждений.
- Перед использованием прибора убедитесь в соответствии рабочего напряжения прибора и напряжения электросети.
- Устройство должно быть подключено к розетке с заземлением.
- Не рекомендуется подключать устройство к электросети при помощи удлинителей, разветвителей и переходников.
- Подключайте прибор только к источнику переменного тока.
- Для дополнительной защиты рекомендуется установить устройство защитного отключения (УЗО). Для установки обратитесь к специалисту.
- Во избежание перегрузки электрической сети не рекомендуется включать одновременно несколько устройств с большим потреблением мощности.
- Не погружайте прибор и его сетевой шнур питания в воду или другие жидкости.
- Не прикасайтесь к прибору влажными руками.
- При намокании прибора сразу отключите его от сети.
- Не используйте прибор не по назначению.
- Не используйте прибор на открытом воздухе.
- Не используйте прибор в местах, где распыляются аэрозоли или используются легко воспламеняющиеся жидкости.
- Не накрывайте включенное в розетку устройство.
- Избегайте соприкосновения сетевого шнура питания устройства с горячими поверхностями и острыми предметами.
- В случае повреждения сетевого шнура питания использование устройства запрещено.
- В случае обнаружения неисправности немедленно отключите прибор от сети.
- Отключая прибор от сети, держитесь за вилку, не тяните за шнур.
- Не передвигайте работающий прибор.
- Не используйте прибор вблизи штор, занавесок и прочих легко воспламеняющихся предметов.
- Предохраняйте прибор и сетевой кабель от воздействия высоких температур, попадания прямых солнечных лучей, сырости и прочих негативных воздействий.
- Прибор не предназначен для использования детьми, а также лицами с ограниченными физическими, чувствительными и умственными возможностями, лицами без соответствующего опыта и знаний без предварительного обучения, инструктажа и наблюдения за работой лица ответственного за их безопасность.

- Не разрешайте детям использовать устройство и аксессуары в качестве игрушки.
- Не разрешайте детям играть с коробкой и прочими элементами упаковки во избежание травм или удушья.
- Не допускается использование устройства с принадлежностями, не входящими в комплект поставки.
- Рекомендуется хранить и использовать устройство в местах, недоступных для детей.
- При хранении устройства избегайте спутывания или заламывания сетевого шнура питания.
- Никогда не оставляйте включенное в сеть (работающее) устройство без внимания.
- Запрещены самостоятельный ремонт прибора или внесение изменений в его конструкцию. Ремонт прибора должен производиться исключительно специалистом сервисного центра.

СПЕЦИАЛЬНЫЕ МЕРЫ БЕЗОПАСНОСТИ

- Прибор должен использоваться только в устойчивом положении.
- Не прикасайтесь к горячим поверхностям. Используйте термостойкие перчатки для готовки.
- Для отключения установите таймер в положение «ВЫКЛ», затем выньте вилку из розетки. Всегда держитесь за вилку и никогда не тяните за шнур.
- Вынимайте вилку из розетки, когда не пользуетесь прибором, а также перед его очисткой. Дайте остыть, прежде чем устанавливать аксессуары.
- Прибор предназначен только для внутреннего домашнего использования.
- Не накрывайте противень или другие части печи металлической фольгой. Это может привести к перегреву устройства.
- Будьте осторожны при извлечении противня и прочих аксессуаров, а также при очистке от горячего жира или других жидкостей.
- Не чистите внутреннюю часть печи металлической губкой для мытья посуды, части губки могут оторваться и коснуться электрических деталей, что может привести к поражению электрическим током.
- Не помещайте крупногабаритные продукты питания или металлическую посуду в печь, так как это может привести к возгоранию или риску поражения электрическим током.
- Возгорание может произойти, если печь во время работы закрыта какой-либо крышкой или касается легковоспламеняющихся материалов, включая шторы, драпировки, стены и т. п. Не кладите какие-либо предметы на верхнюю часть работающей печи.

- Следует проявлять крайнюю осторожность при использовании посуды для приготовления, изготовленной из любого материала, кроме металла или жаропрочного стекла.
- Не кладите в печь картон, пластик, бумагу и т.п.
- Не храните в печи какие-либо материалы, кроме аксессуаров от производителя, когда она не используется.
- Печь оснащена дверцей из закаленного безопасного стекла. Это стекло прочнее обычного стекла и более устойчиво к повреждениям. Однако такое стекло все еще может разбиться по краям. Избегайте царапин на поверхности двери или на ее краях.
- Температура корпуса печи может быть достаточно высокой во время работы прибора.
- Прибор не предназначен для управления с помощью внешнего таймера или отдельной системы дистанционного управления.
- Не закрывайте воздуховыпускное отверстие во время работы прибора.
- Никогда не ставьте прибор непосредственно на столешницу.
- Не ставьте прибор у стены или рядом с другими приборами. Оставьте не менее 10 см свободного пространства сзади и по бокам и 10 см свободного пространства над прибором.
- Не кладите ничего на прибор сверху.
- Когда прибор не используется или перед его чисткой, вынимайте вилку из розетки.
- Использование дополнительных приспособлений, не рекомендованных производителем прибора, может привести к травмам.
- При перемещении прибора, содержащего горячее масло или другие горячие жидкости, необходимо соблюдать крайнюю осторожность.
- Прибор не предназначен для управления с помощью внешнего таймера или отдельной системы дистанционного управления.
- Во время жарки на горячем воздухе горячий пар выходит через отверстие для выпуска воздуха, держите руки и лицо на безопасном расстоянии от пара и от отверстия для выпуска воздуха.
- Немедленно отключите прибор от сети, если вы увидите темный дым, выходящий из прибора. Подождите, пока прекратится выделение дыма, прежде чем вынимать корзину из прибора.
- Прибору требуется примерно 30 минут, чтобы остыть для безопасного обращения или чистки.

НАЗНАЧЕНИЕ

Мини-печь предназначена для приготовления пищи за счет нагрева трубчатых энергонагревателей.

УСТРОЙСТВО ПРИБОРА

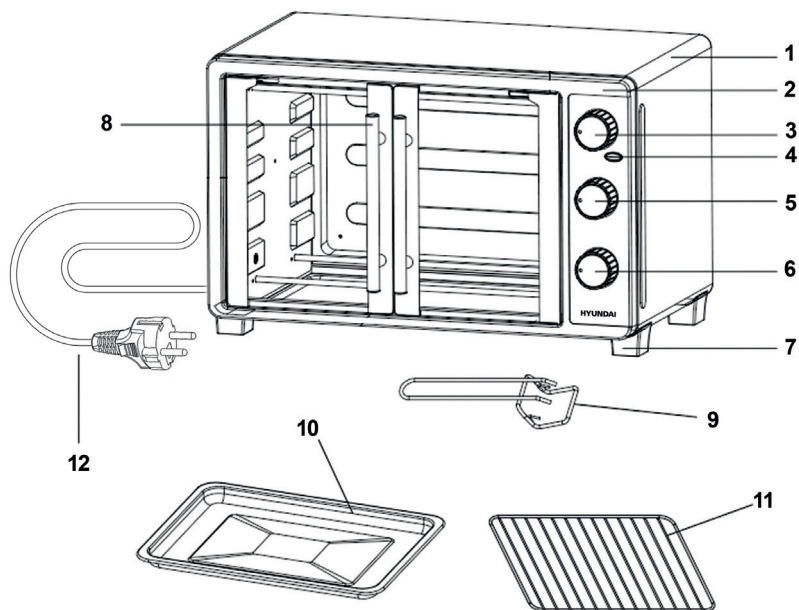

1. Корпус
2. Передняя панель
3. Регулятор температуры
4. Индикатор работы
5. Регулятор режима работы: верхний жар, нижний жар, верхний и нижний жар, верхний жар с конвекцией, нижний жар с конвекцией, верхний и нижний жар с конвекцией
6. Регулятор таймера
7. Ножка с нескользящей опорой
8. Ручка французской дверцы
9. Ухват для снятия противня
10. Эмалированный прямоугольный противень
11. Решетка-гриль
12. Сетевой шнур питания

ПЕРЕД ПЕРВЫМ ИСПОЛЬЗОВАНИЕМ

Перед первым использованием прибора обязательно:

1. Прочтите все инструкции, включенные в данное руководство пользователя.
2. Удалите все наклейки с устройства.
3. Убедитесь, что печь отключена от сети, а ручка таймера находится в положении «ВЫКЛ».
4. Вымойте аксессуары в горячей воде с мылом или в посудомоечной машине. Затем тщательно высушите их и снова установите в печь, подключите ее к розетке.
5. После сборки устройства рекомендовано запустить ее при самой высокой температуре (250 °C), включив верхний и нижний жар (☐), примерно на 15 минут, чтобы удалить первоначальный запах.

Примечание: первоначальный запуск устройства может привести к минимальному запаху и дыму – это нормально и безвредно. Это происходит из-за выгорания защитного вещества, нанесенного на нагревательные элементы на заводе.

ИСПОЛЬЗОВАНИЕ

1. Вставьте вилку сетевого шнура питания в розетку с заземлением.
2. Установите желаемую температуру от 100 до 200°C, режим работы и время приготовления до 120 минут. После установки таймера световой индикатор и внутренняя подсветка включатся.

Примечание: Также, можно повернуть регулятор таймера против часовой стрелки в позицию «Без таймера». Печь будет поддерживать выбранную температуру до тех пор, пока Вы не выключите устройство, переведя регулятор таймера в положение «ВЫКЛ».

3. Подождите пока устройство разогреется, аккуратно откройте дверцу и поместите противень с ингредиентами в печь.
4. Во время приготовления можно открыть дверцу и осторожно проверить готовность блюда или перевернуть ингредиенты.
5. По истечению выбранного времени приготовления прозвучит звуковой сигнал, а световой индикатор погаснет.
6. Откройте дверцу печи и осторожно извлеките противень с помощью специального захвата или используйте кухонные прихватки или рукавицы.



Жарка

Рекомендовано для жарки рыбы, стейков, птицы, отбивных и т. п.

Для достижения наилучших результатов рекомендуется предварительно разогреть печь в течение 15 минут до 250°C.

- Поместите продукты на решетку-гриль и установите ее на верхнюю полку.



Ингредиенты следует размещать как можно ближе к верхнему нагревательному элементу, но не касаться его.

- Поместите противень на самую нижнюю полку, чтобы в него не капали жидкость и жир.
- Во избежание возгорания рекомендуется заворачивать продукты в алюминиевую фольгу.
- Установите соответствующий регулятор на желаемую температуру.
- Смажьте ингредиенты соусами или маслом по желанию.
- Установите регулятор режима работы на верхний жар ().
- Поверните регулятор таймера на желаемое время приготовления.
- Переверните ингредиенты в середине установленного времени приготовления.
- Когда процесс приготовления будет завершен, прозвучит сигнал, или же выключите печь вручную повернув регулятор таймера в положение «ВЫКЛ».
- Также, для улучшенной циркуляции воздуха можно включить верхний жар с конвекцией ().

Выпечка

Рекомендовано для выпечки тортов, пирогов, печенья и т. п.

Для достижения наилучших результатов рекомендуется предварительно разогреть печь в течение 15 минут до 250°C.



- Поместите ингредиенты на решетку или противень и задвиньте их на самую нижнюю полку.
- Во избежание возгорания рекомендуется заворачивать продукты в алюминиевую фольгу.
- Установите соответствующий регулятор на желаемую температуру.
- Смажьте ингредиенты соусами или маслом по желанию.
- Установите регулятор режима работы на нижний жар ().
- Поверните регулятор таймера на желаемое время приготовления.
- Если необходимо, переверните ингредиенты в середине установленного времени приготовления.
- Когда процесс приготовления будет завершен, прозвучит сигнал, или же выключите печь вручную повернув регулятор таймера в положение «ВЫКЛ».
- Также, для улучшенной циркуляции воздуха можно включить нижний жар с конвекцией ().

Советы:

- *Для приготовления печенья используйте нижнюю или среднюю полки печи.*
- *Для приготовления слоеных пирогов используйте только нижнюю полку печи и выпекайте их по одному.*
- *Для приготовления сдобных пирогов используйте нижнюю и среднюю полки печи.*



Верхний и нижний жар

Режим верхнего и нижнего жара подходит для запекания овощей и мяса, выпечки, приготовления тостов, пиццы, и т. д.; при этом включаются оба нагревательных элемента.

- Поместите блюдо на решетку и задвиньте его на среднюю полку.
- Установите соответствующий регулятор на желаемую температуру.
- Установите регулятор режима работы на верхний и нижний жар ().
- Поверните регулятор таймера на желаемое время приготовления.
- Когда процесс приготовления будет завершен, прозвучит сигнал, или же выключите печь вручную повернув регулятор таймера в положение «ВЫКЛ».
- Также, для улучшенной циркуляции воздуха можно включить верхний и нижний жар с конвекцией ().

Конвекция

Готовка с конвекцией происходит за счет движения горячего воздуха с помощью вентилятора одновременно с обычными функциями (жарка, выпечка, верхний и нижний жар). Конвекция позволяет приготовить блюдо быстрее. Вентилятор создает более ровную температуру вокруг ингредиентов за счет движения горячего воздуха, так что пища готовится равномерно.

Для того, чтобы включить конвекцию поверните регулятор режима работы по часовой стрелке выбрав один из трех режимов: верхний жар с конвекцией (), нижний жар с конвекцией () и верхний и нижний жар с конвекцией ().

ПРЕДУПРЕЖДЕНИЕ: ВО ИЗБЕЖАНИЕ ОПАСНОСТИ ТРАВМ ИЛИ ОЖОГОВ НЕ ПРИКАСАЙТЕСЬ К ГОРЯЧИМ ПОВЕРХНОСТЯМ ВО ВРЕМЯ ИСПОЛЬЗОВАНИЯ ПЕЧИ. ВСЕГДА ИСПОЛЬЗУЙТЕ ПРИХВАТКИ ИЛИ РУКАВИЦЫ!

ОЧИСТКА И УХОД

Очищайте прибор после каждого использования.

1. Выньте вилку из розетки и дайте прибору полностью остыть.
2. Используйте теплую воду с небольшим количеством моющего средства для очистки противня, решетки и прочих аксессуаров. Промойте их большим количеством воды и тщательно высушите.
3. Используйте влажную ткань для очистки внутренней и внешней поверхности шкафа печи и дверцы. Тщательно высушите их.
4. Поместите все аксессуары обратно в печь и поставьте ее на хранение.

ВНИМАНИЕ!

Перед очисткой прибора убедитесь, что вилка вынута из розетки.

Никогда не используйте коррозионно-активные, царапающие чистящие средства или острые предметы (например, ножи или жесткие щетки) для очистки прибора.

Никогда не погружайте прибор, сетевой шнур питания или вилку в воду или любую другую жидкость.

ТЕХНИЧЕСКИЕ ХАРАКТЕРИСТИКИ

Мощность: 1500 Вт

Напряжение: 230 В, ~50 Гц

Максимальная температура нагрева: 250 °С

6 режимов работы: верхний жар, нижний жар, верхний и нижний жар, верхний жар с конвекцией, нижний жар с конвекцией, верхний и нижний жар с конвекцией

Конвекция

Объем камеры: 30 л

Таймер: до 120 мин

Функция «Без таймера»

Французские дверцы

Световой индикатор

Внутренняя подсветка

Тип управления: механический

Размер устройства: 522x360x322 мм

Вес устройства: 6,9 кг

Цвет: черный

КОМПЛЕКТАЦИЯ

Мини-печь электрическая

Эмалированный прямоугольный противень

Решетка-гриль

Ухват для снятия противня

Гарантийный талон

Руководство пользователя

УСТРАНЕНИЕ НЕИСПРАВНОСТЕЙ

ЗАПРЕЩЕНЫ САМОСТОЯТЕЛЬНЫЙ РЕМОНТ ПРИБОРА ИЛИ ВНЕСЕНИЕ ИЗМЕНЕНИЙ В ЕГО КОНСТРУКЦИЮ

Неисправность	Возможная причина	Способы устранения
Печь не работает	Печь не подключена к электрической сети	Вставьте вилку шнура питания в розетку
	Отсутствует питающее напряжение в розетке	Проверьте наличие напряжения в розетке включением любого исправного прибора
	Плохой контакт вилки шнура питания с розеткой	Выньте вилку шнура питания из розетки и повторно вставьте ее
Печь работает, но не греет.	Выставлена слишком низкая температура.	Готовьте при температуре 100°C или выше.
Таймер работает, но печь не включается.	Выставлено слишком маленькое время на таймере.	Установите на таймере сначала на большее время (не менее 30 минут), затем поверните ручку в обратном направлении нужной отметки времени.

ТРАНСПОРТИРОВКА И ХРАНЕНИЕ

- Транспортировка устройства проводится всеми видами транспорта в соответствии с правилами перевозки грузов.
- При транспортировке в заводской упаковке необходимо обеспечить защиту от повреждений, исключив возможность воздействия атмосферных осадков и агрессивной среды.
- При транспортировке без заводской упаковки рекомендуется использовать воздушно-пузырьковую пленку и тару из гофрированного картона.
- Свободное расстояние между элементами изделия необходимо проложить воздушно-пузырьковой пленкой или сложенным картоном с целью исключения их свободного перемещения по таре в процессе транспортировки.
- Хранение изделий осуществляется в чистом закрытом сухом помещении при температуре окружающей среды в диапазоне от 5 до 40 °C и относительной влажности не выше 70%.

УТИЛИЗАЦИЯ

- В целях защиты окружающей среды после окончания срока службы устройства и элементов питания не выбрасывайте их вместе с обычными бытовыми отходами. Передайте устройство и элементы питания в специализированные пункты для дальнейшей утилизации.
- Отходы, образующиеся при утилизации изделий, подлежат обязательному сбору с последующей утилизацией в установленном порядке.
- Для получения дополнительной информации об утилизации данного продукта обратитесь в местный муниципалитет, службу утилизации бытовых отходов или в магазин, где вы приобрели данный продукт.
- Данное изделие соответствует всем требуемым европейским и российским стандартам безопасности и гигиены.



ПРАВИЛА И УСЛОВИЯ МОНТАЖА

Данное устройство не требует какого-либо монтажа или постоянной фиксации.

РЕАЛИЗАЦИЯ УСТРОЙСТВА

Изделие предназначено для реализации через розничные торговые сети и не требует специальных условий.

УСЛОВИЯ ОГРАНИЧЕНИЯ ПОЛЬЗОВАНИЯ

Данное устройство предназначено только для работы в жилых некоммерческих зонах в соответствии с назначением и мерами безопасности, описанными в данном руководстве пользователя.

Наименование устройства

Модель

Серийный номер

Дата продажи

Фирма-продавец

Адрес фирмы-продавца

Телефон фирмы-продавца

С условиями гарантийного обслуживания ознакомлен и согласен.
Подтверждаю получение исправного изделия. Претензий к
внешнему виду не имею.

Печать

Подпись покупателя

Отрывной талон 1

Отрывной талон 2

Отрывной талон 3

Модель

Модель

Модель

Серийный номер

Серийный номер

Серийный номер

Дата продажи

Дата продажи

Дата продажи

Продавец:

Продавец:

Продавец:

Информация о покупателе:

Информация о покупателе:

Информация о покупателе:

ГАРАНТИЙНЫЕ ОБЯЗАТЕЛЬСТВА

Уважаемый покупатель!

При оформлении покупки требуется проверки комплектности, внешнего вида и основных режимов работы изделия, правильность и полноту заполнения настоящего гарантийного талона. Компания HYUNDAI выражает Вам признательность за Ваш выбор. При возникновении каких-либо проблем при эксплуатации изделия обращайтесь в ближайšie авторизованные сервисные центры (АСЦ). Адреса и телефоны АСЦ Вы можете узнать: в магазине; у наших дилеров; на сайте компании: www.hyundai-electronics.com.ru; по телефону: 8 800 302 03 94. Только эти сервисные центры имеют право и соответствующую квалификацию обслуживать технику HYUNDAI. Убедительно просим Вас во избежание недоразумений внимательно изучить Инструкцию по эксплуатации и проверить правильность заполнения гарантийного талона. Гарантийные обязательства обретают силу при возможности однозначного определения гарантийности изделия для чего необходимо: наличие правильно и четко указанных в гарантийном талоне модели, серийного номера, а также совпадение серийного номера и модели на изделии с указанными в гарантийном талоне. Запрещается вносить какие-либо изменения в идентификационные данные в гарантийном талоне и на изделие, а также стирать их или переписывать. Нарушение этих условий может привести к необходимости проведения экспертизы для установления гарантийности изделия. Данным гарантийным талонem компания HYUNDAI подтверждает принятие на себя обязательств по удовлетворению требований потребителей, установленных действующим законодательством о защите прав потребителей, в случае обнаружения недостатков изделия. Однако, компания HYUNDAI оставляет за собой право отказать в гарантийном сервисном обслуживании изделия в случае несоблюдения изложенных ниже условий. Все условия гарантийных обязательств действуют в рамках законодательства о защите прав потребителей и регулируются законодательством страны, на территории которой они предоставлены.

Гарантийный срок

Гарантийные обязательства действуют в течение 24 (двадцати четырёх) месяцев с даты продажи изделия, при соблюдении настоящих Условий. При отсутствии чека, подтверждающего дату продажи, и отсутствия печати продавца в гарантийном талоне, гарантийный срок исчисляется от даты выпуска и равен 24 (двадцати четырёх) месяцам.

Условия гарантии

- Гарантия предоставляется только на модели, официально поставляемые компанией HYUNDAI и прошедшие сертификацию.
- Гарантия предоставляется покупателю, приобретающим и использующим свой товар для личных или бытовых нужд.
- Покупатель обязуется при возникновении неисправности в изделии обратиться в АСЦ для проведения гарантийного ремонта.
- Гарантийные обязательства не распространяются на принадлежности и аксессуары, входящие в комплектность изделия - элементы питания (батареи, аккумуляторы), монтажные приспособления, также гарантия не распространяется на:

- микроволновые печи: на решетки для гриля, стеклянные блюда, роликовые кольца, муфты вала мотора, элементы пароварки, лампы подсветки, слюдяные пластины, предохранители, аккумуляторы;
- духовые шкафы: на внешние и внутренние стекла дверей, стеклянные поверхности панели управления, ручки двери и ручки управления, термосы, решетки, телескопические направляющие, стеклянные тарелки, керамические тарелки, вертела, подносы, лампы подсветки;
- пылесосы: на щетки, насадки, трубки, шланги, пылесборники, фильтры, аккумуляторы;
- стиральные машины: на шланги для подвода и слива воды;
- посудомоечные машины: на шланги для подвода и слива воды, корзины для загрузки посуды, распыриватели, лампы подсветки;
- варочные панели: на стеклянные поверхности, ручки управления, чугунные решетки, газовые конфорки, жиглеры;
- кухонные вытяжки: на декоративные короба, воздуховоды, лампочки, фильтры;
- холодильники: на полки, лотки и ящики, лампочки;
- прочую МБТ: на аксессуары и принадлежности, идущие в комплекте, расходные материалы (предметы с ограниченным сроком службы), пульта дистанционного управления.

- Изделие снимается с гарантийного обслуживания в случаях:

- если изделие использовалось в целях, не соответствующих его прямому назначению;
- если нарушены правила эксплуатации, изложенные в Руководстве по эксплуатации;
- нарушения сохранности гарантийных пломб;
- если изменен, удален или неразборчив серийный номер изделия;
- изменения внутреннего устройства или попытки самостоятельного ремонта изделия;
- получения деформации, изменения геометрии корпуса товара;
- монтажа, подключения и установки изделия, выполненных не в соответствии с Руководством по эксплуатации.

- Гарантийные обязательства не распространяются на:

- механические повреждения, возникшие после передачи изделия потребителю;
- повреждения, вызванные воздействием влаги, высоких или низких температур, коррозий, окислением;
- повреждения, вызванные попаданием внутрь посторонних предметов, веществ, жидкостей, насекомых, животных;
- повреждения, вызванные стихий, пожаром, бытовыми факторами, случайными внешними факторами (скачок напряжения в электрической сети, гроза и т.п.);
- дефекты, возникшие вследствие естественного износа при эксплуатации изделия. При этом под естественным износом понимаются последствия эксплуатации изделия, вызывающие ухудшение их технического состояния и внешнего вида из-за использования данного изделия или использования агрессивных чистящих средств, приводящих к удалению символов и надписей на внешних поверхностях товара;
- некомплектность товара, которая была обнаружена покупателем после передачи товара от продавца;
- повреждения, вызванные несоответствием стандартам параметров электрических сетей и других подобных внешних факторов.

В вышеуказанных случаях Изготовитель снимает с себя ответственность за возможный вред, прямо или косвенно нанесенный продукцией людям, домашним животным, имуществу.

7. Изделие может быть снято с гарантийного обслуживания, если будет установлено, что нарушены гарантийные пломбы, имеются следы разборки и других, не предусмотренных инструкцией по эксплуатации, вмешательств. 8. Не подлежат гарантийному ремонту изделия с дефектами, возникшими вследствие выхода из строя деталей, обладающих ограниченным сроком службы или ограниченным гарантийным сроком.

9. Настройка и установка (сборка, подключение и т.п.) изделия, описанные в документации, прилагаемой к товару, могут быть выполнены как самим пользователем, так и специалистами АСЦ соответствующего профиля и фирм-продавцов (на платной основе). При этом лицо (организация), установившее изделие, несет ответственность за правильность и качество установки (настройки). Стоит обратить внимание на значимость правильной установки изделия, как для его надежной работы, так и для получения гарантийного и бесплатного сервисного обслуживания. Необходимо требовать от специалиста по установке внести все необходимые сведения об установке в гарантийный талон.

10. Настройка изделия, порядок которой изложен в Руководстве по эксплуатации, не относится к гарантийному обслуживанию. Производитель оставляет за собой право изменять характеристики устройств и их комплектность без предварительного уведомления.

Уважаемые покупатели! Перед обращением в сервисный центр внимательно изучите раздел «Возможные неисправности» в Руководстве по эксплуатации.

По лицензиям Hyundai Corporation Holdings, Korea
Licensed by Hyundai Corporation Holdings, Korea

Отрывной талон 3

Дата поступления

Дата выполнения

Характер ремонта

Сервисный центр:

Прибор принят, претензий не имею

Подпись

Отрывной талон 2

Дата поступления

Дата выполнения

Характер ремонта

Сервисный центр:

Прибор принят, претензий не имею

Подпись

Отрывной талон 1

Дата поступления

Дата выполнения

Характер ремонта

Сервисный центр:

Прибор принят, претензий не имею

Подпись

HYUNDAI

Контактная информация

ИЗГОТОВИТЕЛЬ:

Guang Dong Gonron Industrial Co., Ltd

Address: No.3, Xingwei Road, Fusha Town, Zhongshan City, P. R. China, 528400

Made in China

Гуан Дун Гонрон Индастриал Ко., Лтд.

Адрес: № 3, Ксингвей Родд, Фуша Таун, Чжуншань Сити, Китай, 528400

Сделано в Китае

Импортер и организация уполномоченная на принятие претензий от потребителей:

ООО «Мерлион»

Московская обл., г. Красногорск, б-р Строителей, д. 4

Изготовитель оставляет за собой право изменения комплектации, технических характеристик и внешнего вида товара.

Сведения о серийном номере и технические характеристики представлены на наклейке на устройстве.

Для получения более подробной информации об устройстве посетите сайт:

www.hyundai-electronics.com.ru

Телефон сервисной службы: 8-800-302-0394

Срок службы устройства составляет 5 лет при условии использования устройства в строгом соответствии с настоящим руководством пользователя.

Дата производства указана на упаковке.

Срок гарантии: 2 года

