

# Type 1584

## Operating Instructions Cord/Cordless Hair Clipper

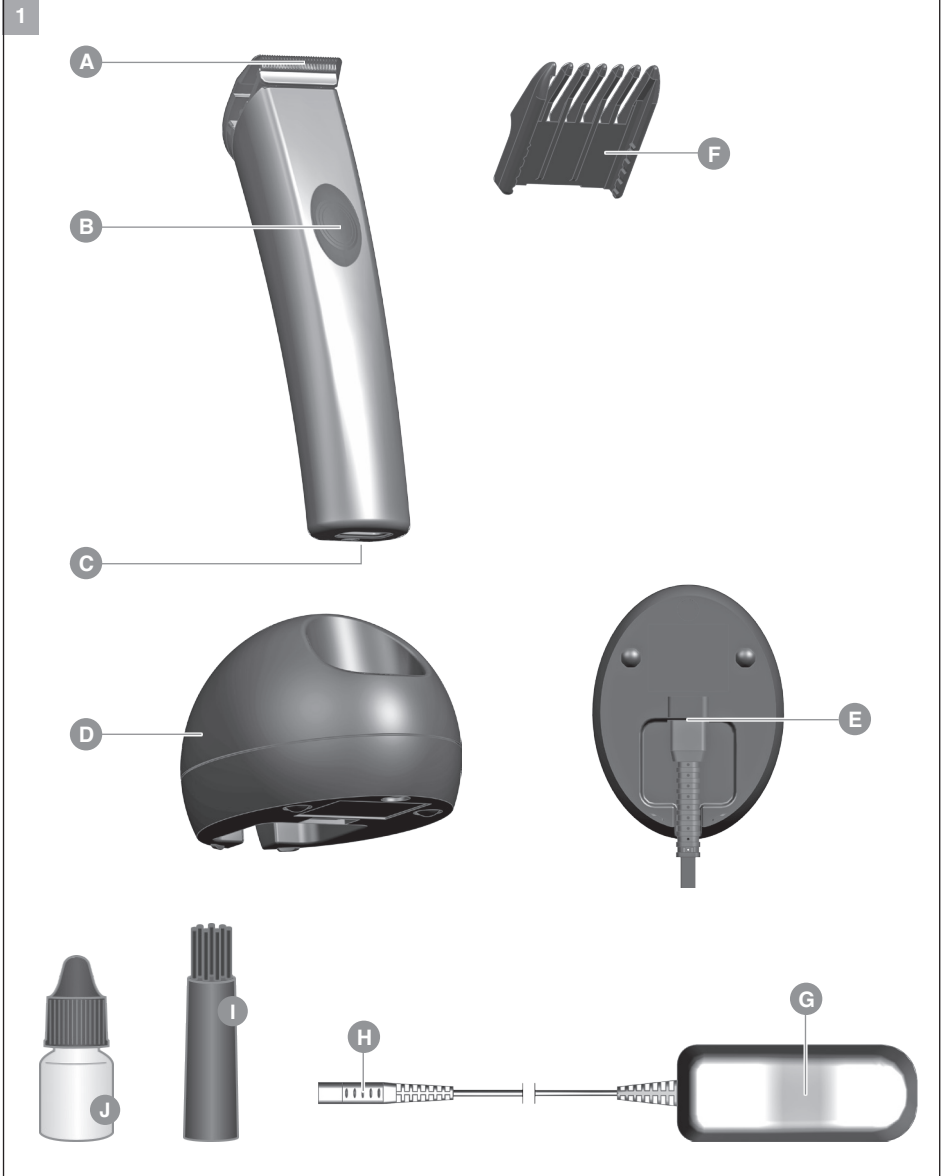

de  
en  
fr  
it  
es  
pt  
nl  
da  
sv  
no  
fi  
tr  
pl  
cs  
sk  
hr  
hu  
sl  
ro  
bg  
ru  
uk  
et  
lv  
lt  
el  
ar



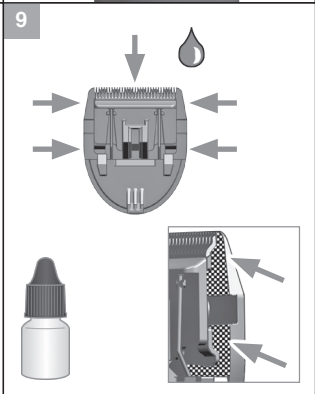
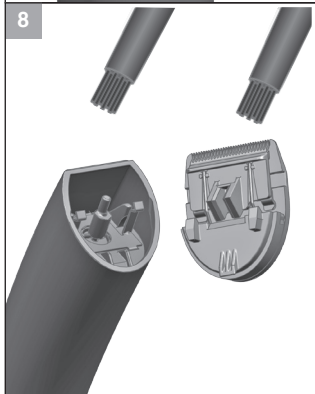
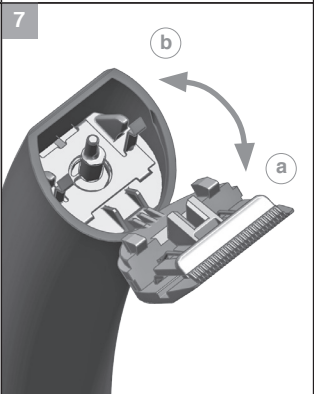
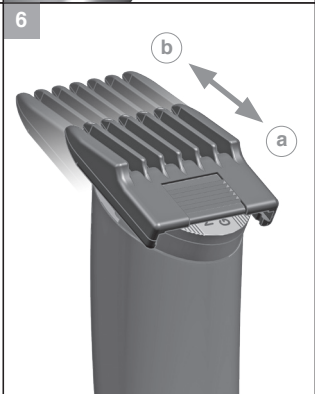
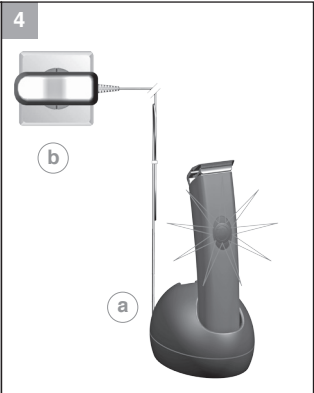
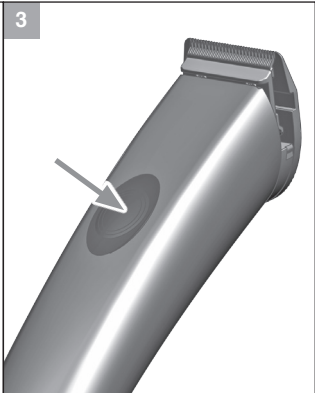
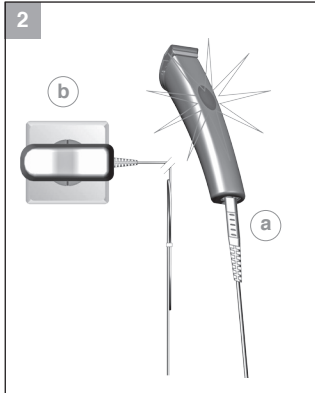

de  
en  
fr  
it  
es  
pt  
nl  
da  
sv  
no  
fi  
tr  
pl  
cs  
sk  
hr  
hu  
sl  
ro  
bg  
ru  
uk  
et  
lv  
lt  
el  
ar

de	Originalbetriebsanleitung – Netz-/Akku-Haarschneidemaschine Typ 1584 .....	5
en	Translation of the original operating manual – Cord/cordless hair clipper type 1584 .....	8
fr	Traduction du mode d'emploi d'origine – Tondeuse à cheveux avec / sans fil, type 1584 .....	11
it	Traduzione delle istruzioni per l'uso originali – Tagliacapelli a rete/batteria tipo 1584 .....	14
es	Traducción del manual de uso original – Máquina de corte de pelo con alimentación por batería y red modelo 1584 .....	17
pt	Tradução do manual de instruções original – Máquina para corte de cabelo com bateria e ligação à rede eléctrica tipo 1584 .....	20
nl	Vertaling van de originele gebruiksaanwijzing – Netstroom-/accutondeuse type 1584 .....	23
da	Oversættelse af den originale betjeningsvejledning – Net-/Akku-klippemaskine type 1584 .....	26
sv	Översättning av originalbruksanvisning – Nät-/batteri-hårklippningsmaskin typ 1584 .....	29
no	Oversettelse av original bruksanvisning – Nettdrevet/batteridrevet hårklippemaskin type 1584 .....	32
fi	Alkuperäiskäyttöohjeen käänös – Verkko-/Akkukäyttöinen hiustenleikkukone tyyppi 1584 .....	35
tr	Orijinal kullanma kılavuzunun çevirisi – Elektrikli / bataryalı saç kesme makinesi tip 1584 .....	38
pl	Tłumaczenie oryginalnej instrukcji obsługi – Maszynka do strzyżenia, sieciowa/akumulatorowa, model 1584 .....	41
cs	Překlad originálního návodu k použití – Zastříhovač vlasů s napájením ze sítě/akumulátoru typ 1584 .....	44
sk	Preklad originálneho návodu na obsluhu – Sieťový/akumulátorový strihač vlasov typ 1584 .....	47
hr	Prijevod originalnih uputa za uporabu – Šišač za kosu na struju i baterije, tip 1584 .....	50
hu	Az eredeti használati utasítás fordítása – Hálózatról / akkumulátorról működtethető 1584-es típusú hajvágó gép .....	53
sl	Prevod originalnih navodil za uporabo – Aparat za striženje las na omrežni / akumulatorski pogon tip 1584 .....	56
ro	Traducerea instrucțiunilor originale de utilizare – Mașină de tuns cu alimentare de la rețea/acumulator de tipul 1584 .....	59
bg	Превод на оригиналното упътване – Работа на ток и с акумулатор машинка за подстригване тип 1584 .....	62
ru	Перевод оригинального руководства по эксплуатации – Машинка для стрижки волос с питанием от сети/аккумулятора, тип 1584 .....	65
uk	Переклад оригінальної інструкції з експлуатації – Машинка для підстригання волосся з живленням від мережі/акумулятора, тип 1584 .....	68
et	Originaalkasutusjuhendi tõlge – Võrgu-/akutoitel juukseõlikusmasin, tüüp 1584 .....	71
lv	Orīģinālās ekspluatācijas instrukcijas tulkojums – Tīkla / akumulatora matu griešanas ierīce tips 1584 .....	74
lt	Originalios naudojimo instrukcijos vertimas – Iš elektros tinklo maitinama / akumuliatorinė plaukų kirpimo mašinėlė 1584 .....	77
el	Μετάφραση των πρωτότυπων οδηγιών λειτουργίας – Κορευτική μηχανή ρεύματος/μπαταρίας τύπου 1584 .....	80
ar	1584 ترجمة دليل المستخدم الأصلي – جهاز حلاقة الشعر يعمل بالكهرباء وبالبطارية طراز .....	84

## Originalbetriebsanleitung – Netz-/Akku-Haarschneidemaschine Typ 1584

## Allgemeine Benutzerhinweise

## Informationen zum Gebrauch der Sicherheitshinweise und der Betriebsanleitung

- ▶ Beachten Sie ergänzend zu dieser Betriebsanleitung die separate Betriebsanleitung Sicherheitshinweise sowie alle mitgelieferten Hinweisblätter.
- ▶ Bevor Sie das Gerät zum ersten Mal in Betrieb nehmen, müssen die Sicherheitshinweise und die Betriebsanleitung vollständig gelesen und verstanden werden.
- ▶ Betrachten Sie die Sicherheitshinweise und die Betriebsanleitung als Teil des Produkts und bewahren Sie sie gut und erreichbar auf.
- ▶ Die Sicherheitshinweise und die Betriebsanleitung können auch als PDF-Datei von unseren Servicecentern angefordert werden. Die EG-Konformitätserklärung kann auch in weiteren Amtssprachen der EU von unseren Servicecentern angefordert werden.
- ▶ Fügen Sie die Sicherheitshinweise und die Betriebsanleitung bei Weitergabe des Gerätes an Dritte bei.

## Symbol- und Hinweiserklärung

Die folgenden Symbole und Signalworte werden in dieser Betriebsanleitung, auf dem Gerät oder auf der Verpackung verwendet.

**GEFAHR**

Gefahr durch Stromschlag mit möglicher schwerer Körperverletzung oder Tod als Folge.

**GEFAHR**

Explosionsgefahr mit möglicher schwerer Körperverletzung oder Tod als Folge.

**WARNUNG**

Warnung vor einer möglichen Körperverletzung oder einem gesundheitlichen Risiko.

**VORSICHT**

Hinweis auf die Gefahr von Sachschäden.



Hinweis mit nützlichen Informationen und Tipps.

- ▶ Sie werden zu einer Handlung aufgefordert.
1. Führen Sie diese Handlungen in der beschriebenen Reihenfolge durch.
  - 2.
  - 3.

## Produktbeschreibung

## Bezeichnung der Teile (Abb. 1)

- A Schneidsatz
- B Ein-/Ausschalter mit Ladekontrollanzeige und Kapazitätsanzeige
- C Gerätebuchse
- D Ladeständer
- E Ladeständerbuchse
- F Kammaufsatz
- G Steckerschaltnetzteil
- H Geräteanschlussstecker
- I Reinigungsbürste
- J Öl für den Schneidsatz

## Technische Daten

## Handgerät

Antrieb:	DC-Motor
Akku:	Li-ION-Akku
Betriebsdauer Akku:	bis zu 75 min
Abmessungen (LxBxH):	138 x 32 x 34 mm
Gewicht:	ca. 120 g
Emissionsschalldruckpegel:	max. 60 dB(A) @ 25 cm
Vibration:	< 2,5 m/s <sup>2</sup>

## Ladeständer

Abmessungen mit Zubehör (BxTxH):	72 x 96 x 60 mm
Gewicht:	60 g

## Steckerschaltnetzteil

Typ:	Adapter 6000
Leistungsaufnahme:	max. 12 W
Betriebsspannung:	100 – 240 V AC / 50/60 Hz

Betriebsbedingungen  
Umgebung:

0°C – +40°C

Das Gerät ist schutzisoliert und funkenstört. Es erfüllt die Anforderungen der EU-Richtlinie Elektromagnetische Verträglichkeit 2014/30/EU und die Maschinenrichtlinie 2006/42/EG.

## Betrieb

### Vorbereitung

-  Bewahren Sie das Verpackungsmaterial für eine spätere sichere Lagerung oder Transport auf.
- ▶ Kontrollieren Sie die Vollständigkeit des Lieferumfangs.
- ▶ Prüfen Sie alle Teile auf eventuelle Transportschäden.

### Sicherheit



#### Vorsicht! Schäden durch falsche Spannungsversorgung.

- ▶ Betreiben Sie das Gerät ausschließlich mit Wechselstrom mit der auf dem Typenschild angegebenen Spannung.

### Akku laden

1. Stecken Sie den Geräteanschlusstecker (H) des Steckerschaltnetztes in die Ladeständerbuchse (E) (Abb. 4Ⓞ).

- 
  - Das Gerät kann auch direkt mit dem Steckerschaltnetzteil zum Laden verbunden werden (Abb. 2Ⓞ/Ⓞ).
  - Durch ein intelligentes Lademanagement wird ein Überladen des Akkus verhindert.

2. Stecken Sie das Steckerschaltnetzteil in die Netzsteckdose (Abb. 4Ⓞ).
3. Schalten Sie mit dem Ein-/Ausschalter das Gerät aus (Abb. 3).
4. Stellen Sie das Gerät in den Ladeständer oder verbinden Sie es direkt mit dem Steckerschaltnetzteil (Abb. 2Ⓞ/Ⓞ). Der Ladevorgang beginnt.

- 
  - Während des Ladevorgangs blinkt die Ladekontrollanzeige des Ein-/Ausschalters (B) grün.
  - Nach Entnahme des Gerätes aus dem Ladeständer erlischt die Ladekontrollanzeige (Stromsparmodus).
  - Die Ladezeit bis zum Erreichen der vollen Kapazität beträgt ca. 45 Minuten.

5. Sobald der Akku vollständig geladen ist, leuchtet die Ladekontrollanzeige des Ein-/Ausschalters (B) grün.

### Akku Betrieb

1. Schalten Sie mit dem Ein-/Ausschalter das Gerät ein und nach Gebrauch aus (Abb. 3).

- 
  - Bei voll geladenem Akku kann das Gerät bis zu 75 Minuten ohne Netzanschluss betrieben werden.
  - Wenn der Akku eine Restkapazität von < 10% hat, beginnt die Kapazitätsanzeige des Ein-/Ausschalters (B) grün zu blinken. Ein Wiederaufladen des Akkus ist notwendig.

- Die Genauigkeit der Kapazitätsanzeige (B) kann erhöht werden, indem das Gerät von Zeit zu Zeit vollständig entladen wird und danach in einem ununterbrochenen Ladevorgang vollgeladen wird.
- Bei unzureichender Pflege des Schneidsatzes kann sich die Laufzeit erheblich reduzieren.

### Netzbetrieb

1. Stecken Sie den Geräteanschlusstecker (H) des Steckerschaltnetztes in die Gerätebuchse (C) (Abb. 2Ⓞ).
2. Stecken Sie das Steckerschaltnetzteil in die Netzsteckdose (Abb. 2Ⓞ).
3. Schalten Sie mit dem Ein-/Ausschalter das Gerät ein und nach Gebrauch aus (Abb. 3).

### Bedienung

#### Schneiden mit Kammaufsätzen

Das Gerät kann auch mit einem Kammaufsatz betrieben werden.

- ▶ Zur Einstellung der Schnittlänge lässt sich der Kammaufsatz in mehreren Raststufen verschieben.
- ▶ Je weiter der Kammaufsatz auf den Schneidsatz geschoben wird, desto kürzer ist die Schnittlänge.

#### Kammaufsatz aufsetzen / abnehmen

1. Schieben Sie den Kammaufsatz in Pfeilrichtung auf den Schneidsatz (Abb. 5Ⓞ) bis er einrastet.
2. Der Kammaufsatz lässt sich durch Schieben in Pfeilrichtung entfernen (Abb. 5Ⓞ).

### Instandhaltung



#### Warnung! Verletzungen und Sachschäden durch unsachgemäße Handhabung.

- ▶ Schalten Sie das Gerät vor Beginn aller Reinigungs- und Wartungsarbeiten aus und trennen es von der Stromversorgung.

### Reinigung und Pflege



#### Gefahr! Stromschlag durch eintretende Flüssigkeit.

- ▶ Das Gerät nicht in Wasser tauchen!
- ▶ Lassen Sie keine Flüssigkeiten in das Geräteinnere gelangen.
- ▶ Schließen Sie das Gerät nur vollständig getrocknet wieder an die Stromversorgung an.



#### Vorsicht! Schäden durch aggressive Chemikalien. Aggressive Chemikalien können das Gerät und Zubehör schädigen.

- ▶ Verwenden Sie keine Lösungs- oder Scheuermittel.
- ▶ Verwenden Sie ausschließlich das vom Hersteller empfohlene Reinigungsmittel und Schneidsatzöl.

**i** Zubehör und Ersatzteile können Sie über Ihren Händler oder unser Servicecenter beziehen.

- ▶ Nehmen Sie nach jedem Gebrauch den Kammaufsatz ab (Abb. 5Ⓞ) und klappen Sie den Schneidsatz vom Gehäuse ab (Abb. 7Ⓞ). Entfernen Sie mit der Reinigungsbürste die Haarreste aus der Gehäuseöffnung und vom Schneidsatz (Abb. 8).
- ▶ Wischen Sie das Gerät nur mit einem weichen, eventuell leicht feuchten Tuch ab.
- ▶ Reinigen Sie den Schneidsatz mit Hygienespray.
- ▶ Ölen Sie den Schneidsatz mit Schneidsatzöl (Abb. 9).

**i** ▶ Für eine gute und lang anhaltende Schneidleistung ist es wichtig den Schneidsatz häufig zu ölen.  
▶ Wenn nach längerer Gebrauchsdauer trotz regelmäßigem Reinigen und Ölen die Schneidleistung nachlässt, sollte der Schneidsatz ausgewechselt werden.

#### Austausch des Schneidsatzes

1. Drücken Sie den Schneidsatz in Pfeilrichtung vom Gehäuse weg (Abb. 7Ⓞ). Entfernen Sie den Schneidsatz.
2. Zum Wiedereinsetzen den Schneidsatz mit dem Haken in die Aufnahme am Gehäuse ansetzen und bis zum Einrasten zum Gehäuse drücken (Abb. 7Ⓞ).

#### Problembehebung

##### Schneidsatz schneidet schlecht oder rupft.

Ursache: Schneidsatz ist verschmutzt oder verschlissen.  
▶ Reinigen und ölen Sie den Schneidsatz (Abb. 8/9). Sollte dies das Problem nicht beseitigen tauschen Sie den Schneidsatz aus (Abb. 7).

##### Hautverletzung

Ursache: Zu starker Druck auf die Haut.  
▶ Reduzieren Sie den Druck beim hauttonnahen Schneiden.

Ursache: Schneidwinkel zu steil angesetzt.  
▶ Gerät flacher ansetzen.

Ursache: Beschädigter Schneidsatz.  
▶ Kontrollieren Sie, ob beim Gebrauch Zahnschneiden beschädigt wurden und tauschen Sie gegebenenfalls den Schneidsatz aus.

##### Akkulaufzeit ist zu kurz

Ursache: Schneidsatz und Gehäuseöffnung sind verschmutzt.  
▶ Reinigen und ölen Sie den Schneidsatz (Abb. 8/9).

Ursache: Kapazitätsanzeige ungenau  
▶ Entladen Sie das Gerät vollständig und laden Sie es danach in einem ununterbrochenen Ladevorgang wieder vollständig auf.

Ursache: Akku ist verschlissen.  
▶ Lassen Sie den Akku im Servicecenter austauschen.

##### Ladekontrollanzeige leuchtet nicht.

Ursache: Gerät ist nicht richtig im Ladeständer positioniert.  
▶ Stellen Sie sicher, dass das Gerät richtig im Ladeständer positioniert ist.

Ursache: Defekte Stromversorgung.  
▶ Stellen Sie sicher, dass das Steckerschaltenteil mit der Steckdose verbunden ist.  
▶ Überprüfen Sie das Stromkabel auf eventuelle Beschädigungen.

Wenn Sie das Problem mit diesen Hinweisen nicht beheben können, wenden Sie sich an unsere Servicecenter. Versuchen Sie keinesfalls das Gerät selbst zu reparieren!

#### Entsorgung



##### Vorsicht! Umweltschäden bei falscher Entsorgung.

- ▶ Akkus vor der Entsorgung entladen!
- ▶ Die ordnungsgemäße Entsorgung dient dem Umweltschutz und verhindert mögliche schädliche Auswirkungen auf Mensch und Umwelt.

Beachten Sie im Falle der Entsorgung des Geräts die jeweiligen gesetzlichen Vorschriften.

##### Information zur Entsorgung von elektrischen und elektronischen Geräten in der europäischen Gemeinschaft:



Innerhalb der Europäischen Gemeinschaft wird für elektrisch betriebene Geräte die Entsorgung durch nationale Regelungen vorgegeben, die auf der EU-Richtlinie 2012/19/EU über Elektronik-Altgeräte (WEEE) basieren. Danach darf das Gerät nicht mehr mit dem kommunalen Müll oder Hausmüll entsorgt werden. Das Gerät wird bei den kommunalen Sammelstellen bzw. Wertstoffhöfen kostenlos entgegengenommen. Die Produktverpackung besteht aus recyclingfähigen Materialien. Entsorgen Sie diese umweltgerecht und führen diese der Wiederverwertung zu.

de  
en  
fr  
it  
es  
pt  
nl  
da  
sv  
no  
fi  
tr  
pl  
cs  
sk  
hr  
hu  
sl  
ro  
bg  
ru  
uk  
et  
lv  
lt  
el  
ar

## Translation of the original operating manual – Cord/cordless hair clipper type 1584

### General user information

#### Information about using the safety instructions and the operating manual

- ▶ In addition to this operating manual, please also pay attention to the separate operating manual, safety instructions and all other instruction sheets supplied.
- ▶ Before using the appliance for the first time, you must read and understand the safety instructions and the operating manual completely.
- ▶ Consider the safety instructions and the operating manual as part of the product and store them in a safe and accessible place.
- ▶ The safety instructions and the operating manual are also available in PDF format from our service centres. The EC declaration of conformity can also be requested in other official EU languages from our service centres.
- ▶ Include the safety instructions and the operating manual if passing the appliance to a third party.

#### Explanation of symbols and notes

The following symbols and signal words are used in this operating manual, on the appliance or on the packaging.



#### **DANGER**

Danger of electric shock which may result in serious physical injury or death.



#### **DANGER**

Danger of explosion which may result in serious physical injury or death.



#### **WARNING**

Warning of possible physical injury or a health risk.



#### **CAUTION**

Information about danger of material damage.



Note with useful information and tips.

- ▶ Action to be taken by owner.
1. Carry out these actions in the sequence described.
  - 2.
  - 3.

### Product description

#### Description of parts (Fig. 1)

- A** Blade set
- B** On/off switch with charging indicator and battery power indicator
- C** Appliance socket
- D** Charging stand
- E** Charging stand socket
- F** Attachment comb
- G** Plug-in transformer
- H** Appliance plug
- I** Cleaning brush
- J** Oil for blade set

#### Technical data

##### Hand-held appliance

Drive:	DC motor
Battery:	Li-ION battery
Battery operating time:	up to 75 min.
Dimensions (LxWxH):	138 x 32 x 34 mm
Weight: approx. 120 g	
Emission sound pressure level:	max. 60 dB(A) @ 25 cm
Vibration:	< 2.5 m/s <sup>2</sup>

##### Charging stand

Dimensions with accessories (LxWxH):	72 x 96 x 60 mm
Weight:	60 g

##### Plug-in transformer

Type:	Adapter 6000
Power consumption:	max. 12 W
Operating voltage:	100 – 240 V AC / 50/60 Hz

Operating conditions	
Ambient temperature:	0°C – +40°C

The appliance is safety insulated and radio screened. It meets the requirements of EU Electromagnetic Compatibility Directive 2014/30/EU and Machinery Directive 2006/42/EC.



## Operation

### Preparation

-  Keep the packaging material for safe storage or transport later.

- ▶ Check that the contents are complete.
- ▶ Check all the parts for possible transport damage.

### Safety



- Caution! Damage due to incorrect power supply.**
  - ▶ Only operate the appliance with an alternating current and with the voltage stated on the nameplate.

### Charging the battery

1. Connect the appliance plug (H) on the plug-in transformer to the charging stand socket (E) (Fig. 4Ⓞ).

- 
  - The appliance can also be connected directly to the plug-in transformer for charging (Fig. 2Ⓞ/Ⓞ).
  - Battery overcharging is prevented thanks to intelligent charge management.

2. Connect the plug-in transformer to the mains socket (Fig. 4Ⓞ).
3. Switch off the appliance using the on/off switch (Fig. 3).
4. Place appliance in the charging stand or connect directly to the plug-in transformer (Fig. 2Ⓞ/Ⓞ). The charging process starts.

- 
  - During the charging operation, the charging indicator on the on/off switch (B) flashes green.
  - After the appliance has been removed from the charging stand, the charging indicator will go out (power saving mode).
  - It should take around 45 minutes for the appliance to charge to full capacity.

5. Once the battery is fully charged, the charging indicator on the on/off switch (B) shines green.

### Battery operation

1. Switch on the appliance using the on/off switch and switch off after use (Fig. 3).

- 
  - When the battery is fully charged, the appliance can be used for up to 75 minutes without mains connection.
  - The battery power indicator on the on/off switch (B) will start flashing green when the battery has < 10% power remaining. The battery needs to be recharged.
  - The accuracy of the battery power indicator (B) can be increased by fully discharging the battery from time to time and then recharging it in one uninterrupted charging process.

- In case of insufficient maintenance of the blade set, the operating time can be reduced considerably.

### Mains operation

1. Connect the appliance plug (H) on the plug-in transformer to the appliance socket (C) (Fig. 2Ⓞ).
2. Connect the plug-in transformer to the mains socket (Fig. 2Ⓞ).
3. Switch on the appliance using the on/off switch and switch off after use (Fig. 3).

### Operation

#### Cutting with the attachment comb

The appliance can also be operated with an attachment comb.

- ▶ The attachment comb has several detent positions for adjusting the cutting length.
- ▶ The further the attachment comb is pushed onto the blade set, the shorter the cutting length.

#### Attaching/removing the attachment comb

1. Slide the attachment comb onto the blade set (Fig. 5Ⓞ) in the direction of the arrow until it locks in place.
2. The attachment comb can be removed by pushing it in the direction of the arrow (Fig. 5Ⓞ).

### Maintenance



#### Warning! Injuries and material damage due to incorrect handling.

- ▶ Switch off the appliance before cleaning it or performing any maintenance and disconnect it from the mains.

### Cleaning and care



#### Danger! Electric shock due to penetration of liquid.

- ▶ Do not immerse the appliance in water!
- ▶ Do not allow any liquid to get inside the appliance.
- ▶ Only reconnect the appliance to the power supply if it is completely dry.



#### Caution! Danger from aggressive chemicals.

- Aggressive chemicals could damage the appliance and accessories.
  - ▶ Never use solvents or scouring agents.
  - ▶ Only use cleaning agents and blade set oil recommended by the manufacturer.



- Accessories and spare parts are available from your dealer or our service centre.

de  
en  
fr  
it  
es  
pt  
nl  
da  
sv  
no  
fi  
tr  
pl  
cs  
sk  
hr  
hu  
sl  
ro  
bg  
ru  
uk  
et  
lv  
lt  
el  
ar

- ▶ Remove the attachment comb (Fig. 5Ⓞ) after every use and lift the blade set out of the housing (Fig. 7Ⓞ). Use the cleaning brush to remove any cut hairs from the housing opening and from the blade set (Fig. 8).
- ▶ Only wipe the appliance with a soft, slightly damp cloth.
- ▶ Clean the blade set using the hygienic spray.
- ▶ Oil the blade set with blade set oil (Fig. 9).



- ▶ For a good and long-lasting cutting performance, it is important to oil the blade set frequently.
- ▶ If the cutting performance deteriorates after long use despite regular cleaning and oiling, the blade set should be replaced.

### Changing the blade set

1. Slide the blade set off the housing in the direction of the arrow (Fig. 7Ⓞ). Remove the blade set.
2. Replace the blade set by hooking it into the housing and pressing it down until it clicks into position (Fig. 7Ⓞ).

### Problem elimination

#### Blade set is cutting badly or pulling hair out.

Cause: Blade set is dirty or worn out.

- ▶ Clean and oil the blade set (Fig. 8/9). If this does not resolve the problem, replace the blade set (Fig. 7).

#### Skin injury

Cause: Too much pressure on the skin.

- ▶ Reduce pressure when cutting close to skin.

Cause: Cutting angle is too steep.

- ▶ Hold appliance flatter to the skin.

Cause: Damaged blade set.

- ▶ Check whether the blade edges were damaged during use and replace the blade set if necessary.

#### Battery operating time is too short

Cause: Blade set and housing opening are dirty.

- ▶ Clean and oil the blade set (Fig. 8/9).

Cause: Battery power indicator is imprecise.

- ▶ Fully discharge the appliance before fully recharging it in one uninterrupted charging process.

Cause: Battery is worn out.

- ▶ Have the battery replaced at a service centre.

#### Charging indicator does not light up.

Cause: Appliance has not been correctly placed on the charging stand.

- ▶ Ensure that the appliance has been correctly placed on the charging stand.

Cause: Defective power supply.

- ▶ Ensure that the plug-in transformer is plugged into the mains socket.
- ▶ Check the mains cable for possible damage.

In the event that this information does not help you resolve your problem, please contact our service centre. Never attempt to repair the appliance yourself!

### Disposal



**Handle with care! Environmental damage in the event of incorrect disposal.**

- ▶ Discharge batteries prior to disposal!
- ▶ Correct disposal will ensure environmental protection and prevent any potentially harmful impact on people and the environment.

Adhere to the relevant legal requirements when disposing of the appliance.

#### Information on the disposal of electrical and electronic appliances in the European Community:



Within the European Community, national regulations are specified for the disposal of electrical appliances, based on EU Waste Electrical and Electronic Equipment Directive 2012/19/EC (WEEE). In accordance with this, the appliance can no longer be disposed of with the local or domestic waste. The appliance will be accepted free of charge by local collection points or recycling centres. The packaging for this product is made from recyclable materials. Dispose of this in an environmentally friendly manner by recycling it.

## Traduction du mode d'emploi d'origine – Tondeuse à cheveux avec / sans fil, type 1584

## Conseils généraux d'utilisation

## Informations sur l'utilisation des consignes de sécurité et du mode d'emploi

- ▶ Veuillez, en complément du présent mode d'emploi, à observer les consignes de sécurité séparées ainsi que toutes les notices techniques livrées séparément.
- ▶ Avant la première mise en service de l'appareil, vous devez avoir lu et compris intégralement le mode d'emploi et les consignes de sécurité.
- ▶ Vous devez considérer le mode d'emploi et les consignes de sécurité comme partie intégrante du produit et le conserver soigneusement et à un endroit facilement accessible.
- ▶ Nos centres de SAV peuvent également vous envoyer le mode d'emploi et les consignes de sécurité sous forme de fichier PDF sur simple demande. La déclaration de conformité CE peut également être demandée à nos centres de SAV dans d'autres langues officielles de l'UE.
- ▶ Joignez le mode d'emploi et les consignes de sécurité à l'appareil lorsque vous le remettez à un tiers.

## Explication des symboles et consignes

Les symboles et mots-clés suivants figurent dans ce mode d'emploi, sur l'appareil ou l'emballage.

**DANGER**

Risque d'électrocution pouvant entraîner des blessures graves ou la mort.

**DANGER**

Risque d'explosion pouvant entraîner des blessures graves ou la mort.

**AVERTISSEMENT**

Risque de blessures éventuelles ou un risque pour la santé.

**ATTENTION**

Risque de dommages matériels.



Informations utiles et astuces.

- ▶ Vous êtes invité(e) à exécuter une action.
1. Exécutez ces actions dans l'ordre décrit.
  - 2.
  - 3.

## Description du produit

## Désignation des éléments (Fig. 1)

- A Tête de coupe
- B Interrupteur marche / arrêt avec témoin de charge et témoin de capacité
- C Prise de l'appareil
- D Socle chargeur
- E Prise du socle chargeur
- F Peigne
- G Adaptateur secteur
- H Prise d'alimentation
- I Brosse de nettoyage
- J Huile pour la tête de coupe

## Caractéristiques techniques

## Appareil portatif

Moteur :	moteur CC
Batterie :	batterie Li-ION
Durée de fonctionnement sur batterie :	jusqu'à 75 min
Dimensions (LxIxH) :	138 x 32 x 34 mm
Poids :	env. 120 g
Niveau de pression acoustique des émissions :	max. 60 dB(A) à 25 cm
Vibrations :	< 2,5 m/s <sup>2</sup>

## Socle chargeur

Dimensions avec accessoires (LxIxH) :	72 x 96 x 60 mm
Poids :	60 g

## Adaptateur secteur

Modèle :	adaptateur 6000
Puissance absorbée :	max. 12 W
Tension de service :	100 – 240 V CA / 50/60 Hz

## Conditions de fonctionnement

Température de l'environnement :	0°C – +40°C
----------------------------------	-------------

L'appareil est équipé d'une double isolation et d'un dispositif d'antiparasitage. Il satisfait aux exigences de la directive européenne 2014/30/UE « Compatibilité électromagnétique » et de la directive 2006/42/CE « Machines ».

## Fonctionnement

### Préparation

-  Conservez l'emballage d'origine pour un rangement ou transport ultérieur en toute sécurité.
- ▶ Contrôlez l'intégralité de la livraison.
- ▶ Vérifiez que les pièces n'aient pas été endommagées au cours du transport.



### Sécurité



#### Attention ! Risque de dommages liés à une tension d'alimentation inadaptée.

- ▶ Utilisez l'appareil exclusivement sur du courant alternatif avec la tension indiquée sur la plaque signalétique.

### Charger la batterie

1. Mettez la prise d'alimentation (H) de l'adaptateur secteur dans la prise du socle chargeur (E) (Fig. 4Ⓣ).
-  L'appareil peut également être directement branché à l'adaptateur secteur pour être rechargé (Fig. 2Ⓣ/Ⓢ).
  - Une surcharge de la batterie est empêchée par un système de gestion de charge intelligent.
2. Branchez l'adaptateur secteur dans la prise secteur (Fig. 4Ⓣ).
  3. Éteignez l'appareil en utilisant l'interrupteur marche / arrêt (Fig. 3).
  4. Posez l'appareil dans le socle chargeur ou branchez-le directement au moyen de l'adaptateur secteur (Fig. 2Ⓣ/Ⓢ). Le processus de charge débute.
-  Le témoin de charge de l'interrupteur marche / arrêt (B) clignote en vert pendant le chargement.
  - Lorsque l'appareil est retiré du socle chargeur, le témoin de charge s'éteint (mode d'économie d'énergie).
  - Pour atteindre la capacité maximale de la batterie, le temps de charge dure environ 45 minutes.
5. Lorsque la batterie est complètement chargée, le témoin de charge de l'interrupteur marche / arrêt (B) reste allumé en vert.

### Fonctionnement sur batterie

1. Mettez l'appareil en marche avec l'interrupteur marche / arrêt et éteignez-le après utilisation (Fig. 3).



- Lorsque la batterie est entièrement chargée, l'appareil peut être utilisé jusqu'à 75 minutes sans devoir le brancher au secteur.
- Lorsque la capacité de la batterie n'est plus que de 10% ou moins, le témoin de capacité de l'interrupteur marche / arrêt (B) se met à clignoter en vert. La batterie doit être rechargée.
- La précision du témoin de capacité (B) peut être augmentée en déchargeant entièrement l'appareil de temps en temps, puis en le rechargeant en un processus de charge sans interruption.
- La durée d'utilisation peut considérablement diminuer en cas d'entretien insuffisant de la tête de coupe.

### Fonctionnement sur secteur

1. Mettez la prise d'alimentation (H) de l'adaptateur secteur dans la prise de l'appareil (C) (Fig. 2Ⓣ).
2. Branchez l'adaptateur secteur dans la prise secteur (Fig. 2Ⓣ).
3. Mettez l'appareil en marche avec l'interrupteur marche / arrêt et éteignez-le après utilisation (Fig. 3).

### Utilisation

#### Couper avec les peignes

L'appareil peut également être utilisé avec un peigne.

- ▶ Pour régler la longueur de coupe, il est possible de faire glisser le peigne sur plusieurs niveaux d'enclenchement.
- ▶ La longueur de coupe diminue au fur et à mesure que le peigne est repoussé vers l'extrémité de la tête de coupe.

#### Mettre en place / enlever le peigne

1. Glissez le peigne sur la tête de coupe dans le sens de la flèche jusqu'à ce qu'il s'enclenche (Fig. 5Ⓢ).
2. Le peigne peut être retiré en tirant dans le sens de la flèche (Fig. 5Ⓢ).

### Entretien



#### Avertissement ! Risque de blessures et dommages matériels liés à une utilisation non-conforme.

- ▶ Éteignez l'appareil avant toute opération de nettoyage et de maintenance et débranchez-le de l'alimentation électrique.

### Nettoyage et entretien



#### Danger ! Risque d'électrocution liée à la pénétration de liquides.

- ▶ Ne plongez pas l'appareil dans l'eau !
- ▶ Ne laissez pas de liquides pénétrer à l'intérieur de l'appareil.
- ▶ Ne rebranchez l'appareil à l'alimentation électrique que lorsqu'il est parfaitement sec.

**Attention ! Risque de dommages liés à des produits chimiques agressifs.**

Les produits chimiques agressifs peuvent endommager l'appareil et les accessoires.

- ▶ N'utilisez pas de solvants ni d'abrasifs.
- ▶ Utilisez exclusivement les produits de nettoyage et l'huile pour tête de coupe recommandés par le fabricant.



Vous pouvez vous procurer les accessoires ainsi que les pièces de rechange auprès de votre revendeur ou de notre centre de SAV.

- ▶ Après chaque utilisation, retirez le peigne (Fig. 5Ⓞ) et détachez la tête de coupe en l'écartant du boîtier (Fig. 7Ⓞ). A l'aide de la brosse de nettoyage, retirez le reste des cheveux dans l'ouverture du boîtier et dans la tête de coupe (Fig. 8).
- ▶ Essuyez l'appareil uniquement avec un chiffon doux, éventuellement légèrement humide.
- ▶ Nettoyez la tête de coupe avec un spray hygiénique.
- ▶ Lubrifiez la tête de coupe avec de l'huile pour tête de coupe (Fig. 9).



- ▶ Pour une capacité de coupe performante et durable, il est important de lubrifier régulièrement la tête de coupe.
- ▶ Si après une longue durée d'utilisation et malgré un nettoyage et une lubrification réguliers, la capacité de coupe diminue, il convient de changer la tête de coupe.

**Changement de la tête de coupe**

1. Appuyez sur la tête de coupe dans le sens de la flèche pour la détacher du boîtier (Fig. 7Ⓞ). Retirez la tête de coupe.
2. Pour remettre la tête de coupe en place, mettez le crochet dans le logement du boîtier et poussez jusqu'à ce qu'elle s'emboîte (Fig. 7Ⓞ).

**Résolution des problèmes****La tête de coupe ne coupe pas correctement ou arrache les cheveux.**

Cause : La tête de coupe est encrassée ou usée.

- ▶ Nettoyez et lubrifiez la tête de coupe (Fig. 8/9). Si le problème persiste, remplacez la tête de coupe (Fig. 7).

**Blessures sur la peau**

Cause : Pression trop importante sur la peau.

- ▶ Diminuez la pression lorsque vous coupez près de la peau.

Cause : Angle de coupe trop raide.

- ▶ Tenez l'appareil plus à plat.

Cause : Tête de coupe endommagée.

- ▶ Vérifiez si les bouts des dents ont été endommagés lors de l'utilisation et remplacez la tête de coupe le cas échéant.

**L'autonomie de la batterie est trop courte.**

Cause : La tête de coupe et l'ouverture du boîtier sont encrassées.

- ▶ Nettoyez et lubrifiez la tête de coupe (Fig. 8/9).

Cause : L'affichage de la capacité est imprécis.

- ▶ Déchargez entièrement l'appareil, puis rechargez-le complètement en un processus de charge sans interruption.

Cause : La batterie est usée.

- ▶ Faites remplacer la batterie dans un centre de SAV.

**Le témoin de charge ne s'allume pas.**

Cause : L'appareil n'est pas positionné correctement dans le socle chargeur.

- ▶ Assurez-vous que l'appareil soit correctement positionné dans le socle chargeur.

Cause : Alimentation électrique défectueuse.

- ▶ Assurez-vous que l'adaptateur secteur soit correctement relié à la prise électrique.
- ▶ Vérifiez le câble d'alimentation quant à d'éventuelles détériorations.

Si le problème persiste malgré ces conseils, adressez-vous à notre centre de SAV. N'essayez jamais de réparer l'appareil vous-même.

**Mise au rebut****Attention ! Risque de dommages environnementaux en cas de mise au rebut inadaptée.**

- ▶ Déchargez les batteries avant de les jeter !
- ▶ Le traitement conforme des déchets protège l'environnement et empêche les impacts possibles sur l'homme et l'environnement.

Lors de la mise au rebut de l'appareil, respectez les réglementations légales en vigueur.

**Informations concernant la mise au rebut d'appareils électriques et électroniques dans la Communauté Européenne :**

Au sein de la Communauté Européenne, des réglementations nationales reposant sur la directive UE 2012/19/CE relative aux appareils électroniques (WEEE) définissent la mise au rebut des appareils électriques. Selon celle-ci, l'appareil ne doit plus être jeté dans les ordures communales ou ménagères. L'appareil peut être remis gratuitement aux centres de collecte communaux ou aux entreprises de traitement de déchets.

L'emballage de ce produit se compose de matériaux recyclables. Pensez à respecter l'environnement et apportez-le au recyclage.

## Traduzione delle istruzioni per l'uso originali – Tagliacapelli a rete/batteria tipo 1584

### Istruzioni generali per l'utente

#### Istruzioni sull'utilizzo delle avvertenze di sicurezza e delle istruzioni per l'uso

- ▶ Oltre alle presenti istruzioni per l'uso, attenersi alle apposite avvertenze di sicurezza nonché a tutti i fogli di istruzioni.
- ▶ Prima di mettere in funzione l'apparecchio per la prima volta, è necessario che le avvertenze di sicurezza e le istruzioni per l'uso siano state lette per intero e comprese.
- ▶ Considerare le avvertenze di sicurezza e le istruzioni per l'uso una parte integrante del prodotto e conservarle in un posto sicuro ed accessibile.
- ▶ Le avvertenze di sicurezza e le istruzioni per l'uso possono essere richieste ai nostri centri di assistenza anche in formato PDF. La dichiarazione di conformità CE può essere richiesta ai nostri centri di assistenza anche in altre lingue ufficiali dell'UE.
- ▶ Allegare le avvertenze di sicurezza e le istruzioni per l'uso al momento della cessione dell'apparecchio a terzi.

#### Spiegazione dei simboli e degli avvisi

I simboli e le avvertenze seguenti vengono impiegati nelle presenti istruzioni per l'uso, sull'apparecchio o sull'imballaggio.



#### PERICOLO

Pericolo di folgorazione con possibile conseguenza di gravi lesioni corporee o morte.



#### PERICOLO

Pericolo di esplosione con possibile conseguenza di gravi lesioni corporee o morte.



#### AVVERTIMENTO

Messa in guardia da una possibile lesione corporea o da un rischio per la salute.



#### CAUTELA

Indicazione del pericolo di danni materiali.



Indicazione con informazioni e consigli utili.

- ▶ Viene richiesta un'azione.
1. Eseguire queste azioni nella sequenza descritta.
  - 2.
  - 3.

### Descrizione del prodotto

#### Denominazione dei pezzi (Fig. 1)

- A** Testina di taglio
- B** Interruttore on/off con spia di controllo di carica e indicatore della batteria.
- C** Presa dell'apparecchio
- D** Base di ricarica
- E** Presa della base di ricarica
- F** Pettine regolacapelli
- G** Trasformatore a spina
- H** Spina di connessione dell'apparecchio
- I** Spazzolino per la pulizia
- J** Olio per la testina

#### Dati tecnici

##### Apparecchio portatile

Azionamento:	motore DC
Batteria:	accumulatore agli ioni di litio
Durata di funzionamento batteria:	fino a 75 min.
Dimensioni (LxPxA):	138 x 32 x 34 mm
Peso:	ca. 120 g
Livello di pressione acustica dell'emissione:	max. 60 dB(A) @ 25 cm
Vibrazione:	< 2,5 m/s <sup>2</sup>

##### Base di ricarica

Dimensioni	
Con accessori (LxPxA):	72 x 96 x 60 mm
Peso:	60 g

##### Trasformatore a spina

Tipologia:	adattatore 6000
Assorbimento di potenza:	max. 12 W
Tensione di esercizio:	100 – 240 V AC / 50/60 Hz

Condizioni di esercizio	
Ambiente:	0°C – +40°C

L'apparecchio è isolato e schermato. Soddisfa i requisiti della direttiva UE in materia di compatibilità elettromagnetica 2014/30/UE e la direttiva macchine 2006/42/CE.

## Funzionamento

### Preparazione

- Conservare il materiale di imballaggio per uno stoccaggio o un trasporto successivo.

- ▶ Controllare la completezza della fornitura.
- ▶ Verificare tutti i pezzi per escludere eventuali danni di trasporto.

### Sicurezza



**Cautela! Danni causati da un'alimentazione di tensione errata.**

- ▶ Usare l'apparecchio esclusivamente con corrente alternata e con la tensione indicata sulla targhetta.

### Carica della batteria

1. Inserire la spina di connessione (H) del trasformatore a spina nella presa della base di ricarica (E) (Fig. 4ⓐ).

- L'apparecchio può anche essere collegato direttamente al trasformatore a spina per la carica (Fig. 2ⓐ/ⓑ).
- Grazie ad una gestione intelligente della carica viene impedito un sovraccarico della batteria.

2. Inserire il trasformatore a spina nella presa di alimentazione (Fig. 4ⓐ).
3. Spegnerlo l'apparecchio con l'interruttore on/off (Fig. 3).
4. Porre l'apparecchio nella base di ricarica o collegarlo direttamente con il trasformatore a spina (Fig. 2ⓐ/ⓑ). Ha inizio il processo di carica.

- Durante il processo di carica, la spia di controllo di carica dell'interruttore on/off (B) lampeggia con luce verde.
- Una volta estratto l'apparecchio dalla base di ricarica, la spia di controllo di carica si spegne (modalità di risparmio energetico).
- La durata di carica per il raggiungimento della piena capacità delle batterie è di circa 45 minuti.

5. Non appena la batteria è completamente ricaricata, la spia di controllo di carica dell'interruttore on/off (B) lampeggia con luce verde.

### Funzionamento a batteria

1. Accendere l'apparecchio con l'interruttore on/off e spegnerlo con lo stesso interruttore dopo l'uso (Fig. 3).

- Se la batteria è completamente carica, l'apparecchio ha un'autonomia d'uso di fino a 75 minuti.
- Quando alla batteria rimane un'autonomia residua inferiore al 10%, l'indicatore della batteria dell'interruttore on/off (B) inizia a lampeggiare con luce verde. È necessario ricaricare le batterie.

- La precisione dell'indicatore della batteria (B) può essere aumentata, lasciando scaricare di tanto in tanto l'apparecchio completamente e ricaricandolo in seguito con un processo di carica ininterrotto.
- In caso di insufficiente cura della testina, l'autonomia può ridursi notevolmente.

### Funzionamento a rete

1. Inserire la spina di connessione dell'apparecchio (H) del trasformatore a spina nella presa dell'apparecchio (C) (Fig. 2ⓐ).
2. Inserire il trasformatore a spina nella presa di alimentazione (Fig. 2ⓐ).
3. Accendere l'apparecchio con l'interruttore on/off e spegnerlo con lo stesso interruttore dopo l'uso (Fig. 3).

### Uso

#### Taglio con pettini regolacapelli

L'apparecchio può essere fatto funzionare anche con pettini regolacapelli.

- ▶ Per l'impostazione della lunghezza di taglio, il pettine regolacapelli può essere regolato in più posizioni.
- ▶ Quanto più il pettine regolacapelli viene inserito sulla testina, tanto più si accorcia la lunghezza di taglio.

#### Inserimento / rimozione del pettine regolacapelli

1. Spingere il pettine regolacapelli sulla testina in direzione della freccia fino a sentire lo scatto (Fig. 5ⓐ).
2. Il pettine regolacapelli può essere tolto agevolmente spingendolo in direzione della freccia (Fig. 5ⓐ).

### Manutenzione



**Avvertenza! Lesioni e danni materiali causati da un uso improprio.**

- ▶ Prima di ogni operazione di pulizia e manutenzione si raccomanda di spegnere l'apparecchio e di staccarlo dall'alimentazione elettrica.

### Pulizia e manutenzione



**Pericolo! Folgorazione causata dall'infiltrazione di liquido.**

- ▶ Non immergere l'apparecchio in acqua!
- ▶ Non far penetrare liquidi all'interno dell'apparecchio.
- ▶ Ricollegare l'apparecchio all'alimentazione elettrica solo se è completamente asciutto.



**Cautela! Danni causati da sostanze chimiche aggressive.**

- Le sostanze chimiche aggressive possono danneggiare l'apparecchio e gli accessori.
- ▶ Non utilizzare solventi o detersivi abrasivi.
  - ▶ Utilizzare esclusivamente detersivi e olio per testine consigliati dal produttore.

**i** Accessori e ricambi possono essere acquistati tramite il vostro rivenditore o il nostro centro di assistenza.

- ▶ Dopo ogni utilizzo, togliere il pettine regolacapelli (Fig. 5Ⓞ) e ribattere la testina per toglierla dall'alloggiamento (Fig. 7Ⓞ). Eliminare con lo spazzolino i resti di capelli dall'apertura dell'alloggiamento e dalla testina (Fig. 8).
- ▶ Pulire l'apparecchio solo con un panno morbido, eventualmente un po' inumidito.
- ▶ Pulire la testina regolarmente con lo spray igienico.
- ▶ Oliare la testina con l'olio per testine (Fig. 9).

**i**

- ▶ Per una buona e durevole prestazione di taglio è importante oliare spesso la testina.
- ▶ Se in seguito ad un utilizzo prolungato la prestazione di taglio diminuisce pur avendo pulito ed oliato regolarmente, si consiglia di cambiare la testina.

### Sostituzione della testina

1. Estrarre la testina dall'alloggiamento spingendola in direzione della freccia (Fig. 7Ⓞ). Rimuovere la testina.
2. Per rimetterla in sede, poggiare la testina con il gancio nell'attacco presente sull'alloggiamento e spingerla verso l'alloggiamento fino all'incastro (Fig. 7Ⓞ).

### Risoluzione dei problemi

#### La testina taglia male o strappa i peli.

Causa: la testina è sporca o usurata.

- ▶ Pulire e oliare la testina (Fig. 8/9). Se ciò non dovesse eliminare il problema, sostituire la testina (Fig. 7).

#### Lesione cutanea

Causa: pressione troppo elevata sulla pelle.

- ▶ Ridurre la pressione mentre si effettuano tagli radenti.

Causa: eccessiva inclinazione dell'angolo di taglio.

- ▶ Tenere l'apparecchio più dritto.

Causa: testina danneggiata.

- ▶ Controllare se durante l'uso sono state danneggiate delle punte dei denti e, all'occorrenza, sostituire la testina.

#### L'autonomia della batteria è troppo breve

Causa: la testina e l'apertura dell'alloggiamento sono sporchi.

- ▶ Pulire e oliare la testina (Fig. 8/9).

Causa: l'indicatore della batteria non è preciso

- ▶ Scaricare completamente l'apparecchio e in seguito ricaricarlo integralmente con un processo di carica ininterrotto.

Causa: la batteria è usurata.

- ▶ Fare sostituire la batteria in un centro di assistenza.

#### La spia di controllo di carica non si accende.

Causa: l'apparecchio non è posizionato correttamente nella base di ricarica.

- ▶ Assicurarsi che l'apparecchio sia posizionato correttamente nella base di ricarica.

Causa: alimentazione elettrica difettosa.

- ▶ Assicurarsi che il trasformatore a spina sia collegato alla presa.
- ▶ Verificare il cavo elettrico per escludere eventuali danneggiamenti.

Se il problema non si risolve seguendo queste istruzioni, rivolgetevi al nostro centro di assistenza. Non cercare mai di riparare l'apparecchio per conto proprio!

### Smaltimento



#### Cautela! Danni ambientali in caso di smaltimento errato.

- ▶ Scaricare le batterie prima dello smaltimento!
- ▶ Uno smaltimento conforme alle prescrizioni di legge garantisce la tutela dell'ambiente ed impedisce possibili effetti dannosi sull'uomo e sull'ambiente medesimo.

In caso di smaltimento dell'apparecchio, osservare le rispettive norme di legge.

#### Informazioni sullo smaltimento di apparecchi elettrici ed elettronici nella Comunità Europea:



All'interno della Comunità Europea, lo smaltimento di apparecchi elettrici è prescritto da regolamenti nazionali che si basano sulla direttiva UE 2012/19/CE sui rifiuti di apparecchiature elettriche ed elettroniche (WEEE). Questa vieta di smaltire l'apparecchio insieme ai rifiuti comunali o domestici.

L'apparecchio viene smaltito gratuitamente presso i punti di raccolta previsti dal comune nonché nei centri di riciclaggio.

L'imballo del prodotto è composto da materiali riciclabili. Smaltirli nel rispetto dell'ambiente e riciclarli.



Traducción del manual de uso original –  
Máquina de corte de pelo con alimentación por batería y red modelo 1584

**Indicaciones generales de uso**

**Información sobre la utilización de las advertencias de seguridad y del manual de uso**

- ▶ Además de este manual, lea y siga el manual específico de las advertencias de seguridad y todas las hojas de indicaciones que se adjuntan.
- ▶ Antes de poner en marcha por primera vez el aparato debe leer y comprender por completo las advertencias de seguridad y las instrucciones contenidas en el manual de uso.
- ▶ El manual de uso y las advertencias de seguridad son un componente más del producto y debe guardarlos de forma segura y accesible.
- ▶ Las advertencias de seguridad y el manual de uso están disponibles como archivo Pdf previa solicitud a nuestro Departamento de atención al cliente. La Declaración de Conformidad CE está disponible en otros idiomas oficiales de la UE previa solicitud a nuestro Departamento de atención al cliente.
- ▶ Si entrega el aparato a otra persona, entréguele también el manual de uso y las advertencias de seguridad.

**Significado de los símbolos y advertencias**

Los símbolos y las palabras de advertencia siguientes se utilizan en este manual, en el aparato o en el envase.



**PELIGRO**

Peligro de electrocución; puede provocar lesiones personales graves o incluso la muerte.



**PELIGRO**

Peligro de explosión; puede provocar lesiones personales graves o incluso la muerte.



**ADVERTENCIA**

Riesgo de lesiones personales o riesgos para la salud.



**ATENCIÓN**

Riesgo de daños materiales.



Información y consejos de utilidad.

- ▶ Se le pide que haga algo.
1. Se le pide que haga algo en el orden indicado.
  - 2.
  - 3.

**Descripción del producto**

**Componentes (fig. 1)**

- A** Cabezal de corte
- B** Interruptor de conexión/desconexión con indicador de control de carga e indicador de capacidad
- C** Conexión del aparato
- D** Cargador
- E** Conexión del cargador
- F** Peine
- G** Fuente de alimentación conmutada
- H** Conector de alimentación
- I** Cepillo de limpieza
- J** Aceite para el cabezal de corte

**Datos técnicos**

**Aparato**

Accionamiento:	Motor DC
Batería:	Batería de Li-ION hasta 75 min.
Autonomía con batería:	
Dimensiones (largo x ancho x alto):	138 x 32 x 34 mm
Peso:	aprox. 120 g
Nivel de presión acústica:	máx. 60 dB(A) @ 25 cm
Vibración:	< 2,5 m/s <sup>2</sup>

**Cargador**

Dimensiones con accesorios (AnxLxAI):	72 x 96 x 60 mm
Peso:	60 g

**Fuente de alimentación conmutada**

Modelo:	Adaptador 6000
Consumo de potencia:	máx. 12 W
Tensión de servicio:	100 – 240 V AC / 50/60 Hz

**Requisitos operativos**

Temperatura ambiente:	0°C – +40°C
-----------------------	-------------

El aparato está dotado de aislamiento de protección y sistema de eliminación de parásitos. Cumple con las disposiciones de la directiva de la UE 2014/30/UE sobre compatibilidad electromagnética y de la directiva 2006/42/CE relativa a las máquinas.

## Modo de empleo

### Preparación

- 
 Conserve el material de embalaje por si desea guardar o transportar el aparato de forma segura más adelante.

- ▶ Compruebe que el suministro está completo.
- ▶ Compruebe todos los elementos para detectar posibles daños por el transporte.

### Seguridad



#### Atención: Daños por tensión incorrecta.

- ▶ Utilice sólo corriente alterna para alimentar el aparato con la tensión nominal especificada en el mismo.

### Carga de la batería

1. Conecte el conector (H) de la fuente de alimentación conmutada a la conexión del cargador (E) (fig. 4Ⓞ).



- El aparato también puede cargarse conectándolo directamente a la fuente de alimentación conmutada (fig. 2Ⓞ/Ⓞ).
- Una gestión inteligente de la carga evita la sobrecarga de la batería.

2. Enchufe la fuente de alimentación conmutada a la toma de corriente (fig. 4Ⓞ).
3. Apague el aparato con el interruptor de conexión/desconexión (fig. 3).
4. Coloque el aparato en el cargador (fig. 4) o conéctelo directamente con la fuente de alimentación conmutada (fig. 2Ⓞ/Ⓞ). Se inicia la carga.



- Durante el proceso de carga el indicador de control de carga del interruptor de conexión/desconexión (B) parpadea.
- Una vez retirado el aparato del cargador, el indicador de control de carga se apaga (modo de ahorro de energía)
- El tiempo de carga para alcanzar la plena capacidad es de aproximadamente 45 minutos.

5. El parpadeo en verde del indicador de control de carga del interruptor de conexión/desconexión (B) avisa de que la batería se ha cargado completamente.

### Funcionamiento con batería

1. Encienda y apague el aparato después del uso con el interruptor de conexión/desconexión (fig. 3).



- Con la batería completamente cargada, el aparato puede funcionar hasta 75 minutos sin necesidad de conectarlo a la red.

- El indicador de control de carga del interruptor de conexión/desconexión (B) empieza a parpadear cuando la batería tiene una reserva de < 10%. Es necesario volver a cargar la batería.
- Se puede mejorar la exactitud del indicador de capacidad (B) si el aparato se descarga por completo de vez en cuando y luego se carga por completo de forma ininterrumpida.
- Si el mantenimiento del cabezal de corte es insuficiente, es posible que la autonomía se reduzca notablemente.

### Funcionamiento con alimentación de red

1. Conecte el conector (H) de la fuente de alimentación conmutada a la conexión del aparato (C) (fig. 2Ⓞ).
2. Enchufe la fuente de alimentación conmutada a la toma de corriente (fig. 2Ⓞ).
3. Encienda y apague el aparato después del uso con el interruptor de conexión/desconexión (fig. 3).

### Manejo

#### Corte con peine

El aparato se puede utilizar también con un peine.

- ▶ Para ajustar la longitud de corte el peine se puede encajar en varias posiciones distintas.
- ▶ Cuanto menos sobresalga el peine del cabezal de corte, menor será la longitud de corte.

#### Colocación y extracción del peine

1. Deslice el peine sobre el cabezal de corte en el sentido de la flecha hasta que encaje (fig. 5Ⓞ).
2. El peine puede retirarse fácilmente empujándolo en el sentido de la flecha (fig. 5Ⓞ).

### Mantenimiento



#### Advertencia: Lesiones y daños materiales por manejo indebido.

- ▶ Antes de iniciar cualquier operación de limpieza y mantenimiento apague el aparato y desconéctelo de la red.

### Limpieza y conservación



#### Peligro: Electrocuación por penetración de líquido.

- ▶ No sumerja el aparato en agua.
- ▶ Debe evitar en todo momento que penetren líquidos en el interior del aparato.
- ▶ Seque completamente el aparato antes de volver a enchufarlo a la corriente eléctrica.



### Atención: Daños por productos químicos agresivos.

Los productos químicos agresivos pueden dañar el aparato y los accesorios.

- ▶ No utilice disolventes ni productos de limpieza abrasivos.
- ▶ Utilice únicamente el producto de limpieza y el aceite para cabezales de corte recomendados por el fabricante.



Puede solicitar los accesorios y los recambios a su proveedor habitual o a nuestro Departamento de atención al cliente.

- ▶ Después de cada uso, desmonte el peine (fig. 5Ⓞ) y abra el cabezal de corte separándolo de la carcasa (fig. 7Ⓞ). Elimine los restos de pelo de la abertura de la carcasa y del cabezal de corte con el cepillo (fig. 8).
- ▶ Limpie el aparato únicamente con un paño suave y, en caso necesario, ligeramente humedecido.
- ▶ Limpie el cabezal de corte con el spray de limpieza.
- ▶ Lubrique el cabezal de corte con el aceite para cabezales de corte (fig. 9).



- ▶ Recomendamos lubricar el cabezal de corte con regularidad para garantizar una óptima calidad de corte de forma duradera.
- ▶ En el caso de que, a pesar de limpiar y lubricar el cabezal regularmente, su capacidad de corte disminuya después de un uso prolongado, éste deberá cambiarse.

### Cambio del cabezal de corte

1. Retire el cabezal de corte de la carcasa presionando en el sentido de la flecha (fig. 7Ⓞ). Extraiga el cabezal de corte.
2. Para volver a colocar el cabezal de corte, introdúzcalo en la carcasa con el gancho en el alojamiento y presiónelo contra la carcasa hasta que encaje (fig. 7Ⓞ).

### Resolución de problemas

#### El cabezal corta mal o da tirones.

Causa: el cabezal está sucio o desgastado.

- ▶ Limpie y lubrique el cabezal (fig. 8/9). Si el problema no se soluciona, cambie el cabezal (fig. 7).

#### Lesiones cutáneas

Causa: se ha ejercido demasiada presión sobre la piel.

- ▶ Reduzca la presión en el apurado.

Causa: el ángulo de corte es demasiado abierto.

- ▶ Inclíne menos el aparato.

Causa: cabezal de corte dañado.

- ▶ Verifique si se han dañado algunos dientes durante el uso y, en su caso, sustituya el cabezal.

#### La batería dura muy poco

Causa: El cabezal y la abertura de la carcasa están sucios.

- ▶ Limpie y lubrique el cabezal (fig. 8/9).

Causa: El indicador de capacidad no es exacto

- ▶ Descargue el aparato por completo y vuelva a cargarlo totalmente de forma ininterrumpida.

Causa: La batería está desgastada.

- ▶ Cambie la batería en el Departamento de Atención al Cliente.

#### El indicador de control de carga no se ilumina.

Causa: el aparato no está correctamente posicionado en el cargador.

- ▶ Asegúrese de que el aparato está correctamente posicionado en el cargador.

Causa: suministro eléctrico defectuoso.

- ▶ Asegúrese de que la fuente de alimentación conmutada está conectada a la toma de corriente.
- ▶ Compruebe que el cable eléctrico no esté dañado.

Si no ha podido solucionar el problema con estas indicaciones diríjase a nuestro Departamento de atención al cliente. No intente nunca reparar el aparato por su cuenta.

### Eliminación de residuos



#### ¡Atención! Daños medioambientales en caso de eliminación indebida.

- ▶ Descargue las baterías antes de eliminarlas.
- ▶ Con una eliminación de residuos adecuada se protege el medio ambiente y se evitan posibles efectos perjudiciales para la salud y el entorno.

Deseche el aparato de conformidad con las disposiciones legales aplicables.

#### Información sobre la eliminación de aparatos eléctricos y electrónicos en la Comunidad Europea:



Dentro de la Comunidad Europea la eliminación de aparatos eléctricos y electrónicos se encuentra regulada por las disposiciones legales de cada país, basadas todas ellas en la directiva de la UE 2012/19/CE sobre residuos de aparatos eléctricos y electrónicos (RAEE). El aparato no se puede, por tanto, desechar junto con la basura doméstica.

El aparato se puede depositar sin coste alguno en un punto de recogida o de reciclaje municipal.

El envase del producto está fabricado con materiales reciclables. Elimínelo de forma respetuosa con el medio ambiente en un punto de reciclaje.

## Tradução do manual de instruções original – Máquina para corte de cabelo com bateria e ligação à rede eléctrica tipo 1584

### Indicações gerais para o utilizador

#### Informações sobre a utilização das indicações de segurança e o manual de instruções

- ▶ Para além deste manual de instruções, observe o manual de instruções separado, as indicações de segurança, assim como, todas as folhas informativas fornecidas.
- ▶ Antes de efectuar a primeira colocação em funcionamento do aparelho, as indicações de segurança e o manual de utilização devem ser lidos e compreendidos por completo.
- ▶ Considerar as indicações de segurança e o manual de utilização como parte integrante do produto e guarde-os bem num local de fácil acesso.
- ▶ As indicações de segurança e o manual de utilização também podem ser solicitados como ficheiro PDF junto dos nossos centros de serviço. A declaração CE de conformidade também pode ser solicitada em outras línguas oficiais da UE junto dos nossos centros de serviço.
- ▶ Entregar as indicações de segurança e este manual de utilização na entrega do aparelho a terceiros.

#### Explicação dos símbolos e das indicações

Os seguintes símbolos e palavras de sinalização são utilizados neste manual de instruções, no aparelho ou na embalagem.



#### PERIGO

Perigo devido a choque eléctrico com possível consequência de ferimento grave ou morte.



#### PERIGO

Perigo de explosão com possível consequência de ferimento grave ou morte.



#### AVISO

Aviso de um possível ferimento ou risco para a saúde.



#### ATENÇÃO

Indicação para o perigo de danos materiais.



Indicação com informações úteis e sugestões.

- ▶ É-lhe solicitada uma acção.
1. Efectuar essas acções na sequência descrita.
  - 2.
  - 3.

### Descrição do produto

#### Descrição das peças (fig. 1)

- A** Conjunto de lâminas
- B** Interruptor ligar/desligar com indicador de carregamento e indicador de capacidade
- C** Tomada do aparelho
- D** Carregador
- E** Tomada do carregador
- F** Pente encaixável
- G** Transformador de ficha
- H** Ficha de ligação do aparelho
- I** Escova de limpeza
- J** Óleo para o conjunto de lâminas

#### Dados técnicos

##### Aparelho manual

Accionamento:	Motor DC
Bateria:	Bateria Li-ION
Tempo de funcionamento da bateria:	até 75 min
Dimensões (CxLxA):	138 x 32 x 34 mm
Peso:	aprox. 120 g
Nível de emissão sonora:	máx. 60 dB(A) @ 25 cm
Vibração:	< 2,5 m/s <sup>2</sup>

##### Carregador

Dimensões com acessórios (LxPxA):	72 x 96 x 60 mm
Peso:	60 g

##### Transformador de ficha

Tipo:	Adaptador 6000
Consumo de energia:	máx. 12 W
Tensão de serviço:	100 – 240 V AC / 50/60 Hz

Condições de funcionamento Ambiente:	0°C – +40°C
--------------------------------------	-------------

O aparelho está isolado e protegido contra interferências. O aparelho está conforme a directiva de compatibilidade electromagnética 2014/30/UE e a directiva de máquinas 2006/42/CEE.

## Operação

### Preparação

 Guardar o material da embalagem para um armazenamento ou transporte posterior seguro.

- ▶ Controlar a integridade do volume de fornecimento.
- ▶ Verificar todas as peças quanto a possíveis danos de transporte.

### Segurança



**Cuidado! Danos causados por alimentação de tensão errada.**

- ▶ Utilizar o aparelho exclusivamente com corrente alternada com a tensão indicada na placa de características.

### Carregar a bateria

1. Inserir a ficha de ligação do aparelho (H) do transformador de ficha na tomada do carregador (E) (Fig. 4Ⓜ).

 O aparelho também pode ser ligado directamente ao transformador de ficha para carregar (fig. 2Ⓜ/Ⓜ).  
Através de uma gestão de carga inteligente a sobrecarga da bateria é evitada.

2. Encaixar o transformador de ficha na tomada de rede (fig. 4Ⓜ).
3. Desligar o aparelho com o interruptor de ligar/desligar (fig. 3).
4. Colocar o aparelho no carregador (Fig. 4) ou ligá-lo directamente com o transformador de ficha (Fig. 2Ⓜ/Ⓜ). O processo do carregamento inicia.

 Durante o carregamento, o indicador de carregamento do interruptor ligar/desligar (B) pisca a verde.  
Após retirar o aparelho do carregador, o indicador de carregamento apaga-se (modo economização de energia).  
O tempo de carregamento, até atingir toda a capacidade, será aprox. 45 minutos.

5. Logo que a bateria esteja completamente carregada, o indicador de carregamento do interruptor ligar/desligar (B) acende a verde.

### Funcionamento com a bateria

1. Lig. o aparelho com o interruptor de ligar e desligar e depois desligá-lo (fig. 3) após utilização.

 Com o acumulador completamente carregado, o aparelho pode ser utilizado até 75 minutos sem ligação à rede.

- Se a bateria possuir uma capacidade residual de < 10%, o indicador de capacidade do interruptor ligar/desligar (B) começa a piscar a verde. É necessário voltar a carregar a bateria.
- A precisão do indicador de capacidade (B) pode ser aumentada, deixando descarregar, de vez em quando, o aparelho por completo e carregando-o depois durante um carregamento ininterrupto.
- Se o conjunto de lâminas não tiver a manutenção adequada, poderá ver reduzida a sua vida útil.

### Funcionamento eléctrico

1. Inserir a ficha de ligação do aparelho (H) do transformador de ficha na tomada do aparelho (C) (Fig. 2Ⓜ).
2. Encaixar o transformador de ficha na tomada de rede (fig. 2Ⓜ).
3. Lig. o aparelho com o interruptor de ligar e desligar e depois desligá-lo (fig. 3) após utilização.

### Utilização

#### Corte com os pentes encaixáveis

O aparelho também pode ser utilizado com um pente encaixável.

- ▶ Para o ajuste do comprimento de corte o pente encaixável pode ser deslocado em vários níveis de encaixe.
- ▶ Quanto mais o pente encaixável for deslocado no conjunto de lâminas, mais curto é o corte.

#### Colocar / retirar o pente encaixável

1. Deslocar o pente encaixável no conjunto de lâminas no sentido da seta, até que encaixe (Fig. 5Ⓜ).
2. O pente encaixável retira-se pressionando no sentido da seta (fig. 5Ⓜ).

### Conservação



**Aviso! Ferimentos e danos materiais devido a um manuseio incorrecto.**

- ▶ Desligar o aparelho antes de iniciar os trabalhos de limpeza e de manutenção e separá-lo da alimentação de corrente.

### Limpeza e conservação



**Perigo! Choque eléctrico devido a infiltrações de líquido.**

- ▶ Não mergulhar o aparelho na água!
- ▶ Não deixar entrar líquidos para o interior do aparelho.
- ▶ Conectar o aparelho à alimentação de corrente apenas quando estiver completamente seco.



**Cuidado! Danos devido a químicos agressivos.** Químicos agressivos podem danificar o aparelho e os acessórios.

- ▶ Não utilizar dissolventes ou produtos de limpeza agressivos.
- ▶ Utilizar exclusivamente óleos do conjunto de lâminas e produtos de limpeza recomendados pelo fabricante.



Os acessórios e as peças de substituição estão à venda no seu comerciante ou no nosso centro de serviço.

- ▶ Retirar, após cada utilização, o pente encaixável (fig. 5Ⓞ) e retire o conjunto de lâminas do cárter (fig. 7Ⓞ). Eliminar com a escova de limpeza os restos dos cabelos da abertura do cárter e do conjunto de lâminas (fig. 8).
- ▶ Limpar o aparelho com um pano macio e eventualmente ligeiramente húmido.
- ▶ Limpar o conjunto de lâminas com o spray de higiene.
- ▶ Lubrificar o conjunto de lâminas com o óleo do conjunto de lâminas (Fig. 9).



- ▶ Para uma potência de corte boa e de longa duração é importante lubrificar o conjunto de lâminas com frequência.
- ▶ Caso, após um tempo de utilização longo e apesar da limpeza e lubrificação regular, a potência de corte diminuiu, o conjunto de lâminas deve ser substituído.

## Substituir o conjunto de lâminas

1. Para retirar o conjunto de lâminas pressione a cárter em sentido da seta (fig. 7Ⓞ). Remover o conjunto de lâminas.
2. Para voltar a colocar o conjunto de lâminas, colocá-lo com o gancho no suporte do cárter e pressioná-lo no sentido do cárter até encaixar (fig. 7Ⓞ).

## Resolução de problemas

### Conjunto de lâminas não corta bem ou puxa.

- Causa: Conjunto de lâminas está sujo ou tem desgaste.
- ▶ Limpe e lubrifique o conjunto de lâminas (Fig. 8/9). Se isto não resolver o problema, substitua o conjunto de lâminas (Fig. 7).

### Ferimentos na pele

- Causa: Muita pressão exercida na pele.
- ▶ Reduzir a pressão durante o corte junto à pele.

- Causa: Ângulo de corte demasiado inclinado.
- ▶ Posicione o aparelho de forma mais plana.

- Causa: Conjunto de lâminas danificado.
- ▶ Controlar, se durante a utilização foram danificadas as pontas dos dentes e, se necessário, substituir o conjunto de lâminas.

### Período de carga da bateria muito curto

- Causa: O conjunto de lâminas e a abertura do cárter estão sujos.
- ▶ Limpar e lubrificar o conjunto de lâminas (fig. 8/9).

- Causa: Indicador de capacidade impreciso
- ▶ Descarregar o aparelho por completo e, de seguida, voltar a carregar num processo de carregamento ininterrupto.

- Causa: Bateria com desgaste.
- ▶ A bateria deve ser substituída no centro de serviço.

### O indicador do carregamento não acende.

- Causa: O aparelho não está posicionado correctamente no carregador.
- ▶ Certificar-se, que o aparelho esteja correctamente posicionado no carregador.

- Causa: Alimentação de corrente com defeito.
- ▶ Certificar-se, que o transformador de ficha esteja conectado à tomada.
  - ▶ Verificar o cabo eléctrico quanto a possíveis danos.

Se não conseguir resolver o problema com estas indicações, dirija-se ao nosso centro de serviço. Nunca tentar reparar o aparelho!

## Eliminação



**Atenção! Danos ambientais em caso de uma eliminação incorreta.**

- ▶ Descarregar as baterias antes da eliminação!
- ▶ A eliminação correta ajuda o meio ambiente e evita possíveis efeitos prejudiciais para o ser humano e para o meio ambiente.

Observar as respectivas normas legais em caso de eliminação do aparelho.

### Informação para a eliminação de aparelhos elétricos e eletrônicos na Comunidade Europeia:



Dentro da Comunidade Europeia são indicadas as regras nacionais relativas à eliminação de aparelhos elétricos, que se baseiam na diretiva UE 2012/19/CE sobre aparelhos fim de vida eletrónicos (WEEE). O aparelho não deve ser eliminado juntamente com o lixo doméstico.

O aparelho pode ser entregue gratuitamente em centros de recolhimento ou ecocentros. A embalagem do produto é composta por materiais recicláveis. Elimine-os ecologicamente e entregue-os para reciclagem.

Vertaling van de originele gebruiksaanwijzing – Netstroom-/accuonndeuse type 1584

**Algemene gebruikersinstructies**

**Informatie over het gebruik van de veiligheidsaanwijzingen en de gebruiksaanwijzing**

- ▶ U moet u naast deze gebruiksaanwijzing ook aan de apart meegeleverde gebruiksaanwijzing, de veiligheidsaanwijzingen en alle instructies houden.
- ▶ U moet de veiligheidsaanwijzingen en de gebruiksaanwijzing volledig gelezen en begrepen hebben alvorens het apparaat de eerste keer te gebruiken.
- ▶ Beschouw de veiligheidsaanwijzingen en de gebruiksaanwijzing als deel van het product en bewaar ze zodanig dat ze snel kunt raadplegen.
- ▶ De veiligheidsaanwijzingen en de gebruiksaanwijzing kunnen ook als pdf-bestand bij onze servicecenters worden opgevraagd. De EU-conformiteitsverklaring kan ook in andere officiële EU-talen bij onze servicecenters worden aangevraagd.
- ▶ Geef de veiligheidsaanwijzingen en de gebruiksaanwijzing mee als u het apparaat aan derden doorgeeft.

**Verklaring van symbolen en aanwijzingen**

De volgende symbolen en signaalwoorden worden in deze gebruiksaanwijzing, op het apparaat of op de verpakking gebruikt.



**GEVAAR**

Gevaar door elektrische schokken met mogelijk zwaar lichamelijk of dodelijk letsel als gevolg.



**GEVAAR**

Explosiegevaar met mogelijk zwaar lichamelijk of dodelijk letsel als gevolg.



**WAARSCHUWING**

Waarschuwing voor mogelijk lichamelijk letsel of een gezondheidsrisico.



**VOORZICHTIG**

Let op het gevaar van materiële schade.



Aanwijzing met nuttige informatie en tips.

- ▶ U wordt gevraagd een handeling te verrichten.
1. Voer de desbetreffende handelingen in de beschreven volgorde uit.
  - 2.
  - 3.

**Productbeschrijving**

**Benaming van de onderdelen (afb. 1)**

- A Snijkop
- B Aan-/uitschakelaar met laadcontrole- en capaciteitsindicatie
- C Apparaatbus
- D Oplaadstandaard
- E Oplaadstandaardbus
- F Opzetkam
- G Adapter
- H Apparaataansluitstekker
- I Reinigingsborstel
- J Olie voor de snijkop

**Technische gegevens**

**Handapparaat**

Motor:	DC-motor
Accu:	Li-ion-accu
Gebruiksduur op accu:	tot 75 min.
Afmetingen (lxbxh):	138 x 32 x 34 mm
Gewicht:	ca. 120 g
Geluidsdrukkniveau	max. 60 dB(A) op 25 cm
Trillingen:	< 2,5 m/s <sup>2</sup>

**Oplaadstandaard**

Afmetingen met accessoires (lxbxh):	72 x 96 x 60 mm
Gewicht:	60 g

**Adapter**

Type:	Adapter 6000
Opgenomen vermogen:	max. 12 W
Netspanning:	100 – 240 V AC / 50/60 Hz

Bedrijfsfactoren	
Omgeving:	0°C – +40°C

Dit apparaat is dubbel geïsoleerd en ontstoord. Het apparaat voldoet aan de EU-richtlijn voor elektromagnetische compatibiliteit 2014/30/EU en aan de Machinerichtlijn 2006/42/EG.

de  
en  
fr  
it  
es  
pt  
nl  
da  
sv  
no  
fi  
tr  
pl  
cs  
sk  
hr  
hu  
sl  
ro  
bg  
ru  
uk  
et  
lv  
lt  
el  
ar

## Gebruik

### Vorbereiding



Bewaar het verpakkingsmateriaal om het apparaat later veilig te kunnen opbergen en vervoeren.

- ▶ Controleer of de levering compleet is.
- ▶ Controleer alle onderdelen op eventuele transportschade.

### Veiligheid



**Voorzichtig! Schade door onjuiste voedingsspanning.**

- ▶ Gebruik het apparaat uitsluitend op wisselstroom met de op het typeplaatje aangegeven spanning.

### De accu opladen

1. Steek de apparaataansluitstekker (H) van de adapter in de oplaadstandaardbus (E) (afb. 4ⓐ).



- U kunt het apparaat ook direct op de adapter aansluiten om het op te laden (afb. 2ⓐ/ⓑ).
- Door intelligent oplaadmanagement wordt voorkomen dat de accu te veel wordt opgeladen.

2. Steek de stekker van de netadapter in het stopcontact (afb. 4ⓐ).
3. Schakel het apparaat uit met de aan-/uitschakelaar (afb. 3).
4. Plaats het apparaat in de oplaadstandaard of sluit het direct aan op de adapter (afb. 2ⓐ/ⓑ). Het laadproces begint.



- Tijdens het opladen knippert de laadcontrole-indicatie van de aan-/uitschakelaar (B) groen.
- Nadat het apparaat uit de oplaadstandaard is genomen, gaat de laadcontrole-indicatie uit (energiezuinige modus).
- De oplaadtijd tot aan het bereiken van de volle capaciteit bedraagt ca. 45 minuten.

5. Zodra de accu volledig opgeladen is, brandt de laadcontrole-indicatie van de aan-/uitschakelaar (B) groen.

### Accubedrijf

1. Gebruik de aan-/uitschakelaar om het apparaat in te schakelen en na het gebruik weer uit te schakelen (afb. 3).



- Als de accu volledig is opgeladen, kan het apparaat max. 75 minuten zonder netvoeding worden gebruikt.
- Wanneer de accu een restcapaciteit van <10% heeft, begint de capaciteitsindicatie van de aan-/uitschakelaar (B) groen te knipperen. De accu moet dan opnieuw opgeladen worden.
- De nauwkeurigheid van de capaciteitsweergave (B) kan worden verhoogd door het apparaat van tijd tot tijd volledig te ontladen en daarna in een ononderbroken laadproces weer volledig op te laden.

- Bij onvoldoende onderhoud aan de snijkop kan de gebruiksduur van de accu aanzienlijk afnemen.

### Gebruik op netvoeding

1. Steek de apparaataansluitstekker (H) van de adapter in de oplaadstandaardbus (C) (afb. 2ⓐ).
2. Steek de stekker van de netadapter in het stopcontact (afb. 2ⓑ).
3. Gebruik de aan-/uitschakelaar om het apparaat in te schakelen en na het gebruik weer uit te schakelen (afb. 3).

### Bediening

#### Knippen met opzetkammen

Het apparaat kan ook worden gebruikt met een opzetkam.

- ▶ Voor het instellen van de snijlengte kan de opzetkam in meerdere standen worden geschoven.
- ▶ Hoe verder de opzetkam wordt ingeschoven, des te korter wordt de kniplengte.

#### Opzetkam monteren / demonteren

1. Schuif de opzetkam in de richting van de pijl tot aan de aanslag op de snijkop (afb. 5ⓐ) tot hij zich vergrendelt.
2. De opzetkam kan worden verwijderd door deze in pijlrichting te verschuiven (afb. 5ⓑ).

### Onderhoud



**Waarschuwing! Letsel en materiële schade door ondeskundige omgang.**

- ▶ Schakel het apparaat voor aanvang van alle reinigings- en onderhoudswerkzaamheden uit en scheid het van de stroomvoorziening.

### Reiniging en onderhoud



**Gevaar! Elektrische schok door binnendringend vocht.**

- ▶ Het apparaat mag niet in water worden ondergedompeld!
- ▶ Laat geen vloeistof in het apparaat binnendringen.
- ▶ Sluit het apparaat pas weer op de stroomtoevoer aan als het helemaal droog is.



**Voorzichtig! Schade door agressieve chemicaliën.** Agressieve chemicaliën kunnen schade toebrengen aan het apparaat en de accessoires.

- ▶ Gebruik geen oplos- of schuurmiddelen.
- ▶ Gebruik alleen het reinigingsmiddel en de snijkopolie zoals door de fabrikant geadviseerd wordt.



Toebehoren en onderdelen kunt u via uw dealer of bij ons servicecenter bestellen.



- ▶ Verwijder telkens na gebruik de opzetkam (afb. 5Ⓢ) en klap de snijkop weg van de behuizing (afb. 7Ⓢ). Verwijder de haarresten met de reinigingsborstel uit de opening van de behuizing en van de snijkop (afb. 8).
- ▶ Neem het apparaat alleen met een zachte, eventueel licht vochtige doek af.
- ▶ Reinig de snijkop regelmatig met hygiënespray.
- ▶ Smeer de snijkop met de snijkopolie (afb. 9).



- ▶ Voor een optimale knipprestatie over langere tijd is het van belang om de snijkop veelvuldig te smeren.
- ▶ Wanneer na langere gebruiksduur ondanks regelmatige reiniging en smering de knipprestatie afneemt, moet de snijkop worden vervangen.

### De snijkop vervangen

1. Druk de snijkop in de richting van de pijl van de behuizing af (afb. 7Ⓢ). Verwijder de snijkop.
2. Om de snijkop opnieuw aan te brengen, moet deze met de haak in de houder aan de behuizing worden geplaatst en in de behuizing worden gedrukt, totdat hij vast klikt (afb. 7Ⓢ).

### Problemen oplossen

#### De snijkop knipt slecht of loopt met horten en stoten

Oorzaak: de snijkop is vuil of versleten.

- ▶ Reinig en smeer de snijkop (afb. 8/9). Blijft het probleem zich voordoen, vervang de snijkop dan (afb. 7).

#### Huidletsel

Oorzaak: te veel druk op de huid.

- ▶ Verminder de druk als u dicht op de huid knipt.

Oorzaak: snijhoek te steil aangezet.

- ▶ Apparaat vlakker houden.

Oorzaak: beschadigde snijkop.

- ▶ Controleer of punten van de tanden tijdens het gebruik beschadigd zijn en vervang de snijkop zo nodig.

#### De accuduur is te kort

Oorzaak: Snijkop en behuizingopening zijn vervuild.

- ▶ Reinig en smeer de snijkop (afb. 8/9).

Oorzaak: Capaciteitsweergave onnauwkeurig

- ▶ Ontlaad het apparaat volledig en laad het volgens weer volledig op in een ononderbroken laadproces.

Oorzaak: Accu is versleten.

- ▶ Laat de accu vervangen in het servicecentrum.

#### Laadcontrole-indicatie brandt niet.

Oorzaak: het apparaat is niet op de juiste wijze in de oplaadstandaard geplaatst.

- ▶ Controleer of het apparaat op de juiste wijze in de lader geplaatst is.

Oorzaak: Defecte voeding.

- ▶ Controleer of de adapter op het stopcontact is aangesloten.
- ▶ Controleer het netsnoer op eventuele beschadiging.

Wanneer u het probleem met deze aanwijzingen niet kunt opheffen, kunt u contact opnemen met ons servicecenter. Probeer nooit zelf het apparaat te repareren!

### Afdanken



#### Voorzichtig! Milieuschade door onjuiste manier van afdanken.

- ▶ Ontlaad accu's voordat u ze afdankt!
- ▶ Door het apparaat volgens de voorschriften af te voeren voorkomt u schadelijke gevolgen voor mens en milieu.

Volg de wettelijke voorschriften op, als u het apparaat aan het einde van de levensduur afdankt.

#### Informatie over het afdanken van elektrische en elektronische apparaten in de EU:



Binnen de EU gelden er landelijke regels voor het afdanken van elektrische apparaten. Deze regels zijn gebaseerd op EU-richtlijn 2012/19/EG betreffende afgedankte elektrische en elektronische apparatuur (AEEA) Het apparaat mag daarom niet meer met de gemeentelijke vuilophaaldienst worden meegegeven of als huisvuil worden afgedankt.

U kunt het apparaat kosteloos bij de desbetreffende gemeentelijke inzamelpunten of recyclecentra inleveren.

De productverpakking bestaat uit recyclebare materialen. Voer deze volgens de milieuvoorschriften af voor verdere verwerking en recycling.

## Oversættelse af den originale betjeningsvejledning – Net-/Akku-klippemaskine type 1584

**Generelle brugeranvisninger****Informationer til brug af sikkerhedsanvisningerne og brugsanvisningen**

- ▶ Læs også sikkerhedsanvisningerne i den separate brugsanvisning samt alle medfølgende informationsark som supplement til denne brugsanvisning.
- ▶ Før produktet bruges første gang, skal sikkerhedsanvisningerne og brugsanvisningen læses og forstås fuldstændigt.
- ▶ Betragt sikkerhedsanvisningerne og brugsanvisningen som en del af produktet, og opbevar den sikkert og inden for rækkevidde.
- ▶ Sikkerhedsanvisningerne og brugsanvisningen kan også bestilles som PDF-fil hos vores servicecenter. EF-overensstemmelseserklæringen kan bestilles på flere andre EU-sprog hos vores servicecenter.
- ▶ Vedlæg sikkerhedsanvisningerne og brugsanvisningen, hvis produktet gives videre til andre.

**Symbol- infoforklaring**

De følgende symboler og signalord anvendes i denne driftsvejledning på produktet eller på emballagen.

**FARE**

Fare for strømstød med mulige alvorlige kvæstelser af kroppen eller med døden som følge.

**FARE**

Eksplodingsfare med mulige alvorlige kvæstelser af kroppen eller med døden som følge.

**ADVARSEL**

Advarsel mod mulige kvæstelser af kroppen eller sundhedsmæssig risiko.

**FORSIGTIG**

Henvisning til fare for materielle skader.



Henvisning til nyttige informationer og tips.

- ▶ Du opfordres til at udføre en handling.
1. Udfør disse handlinger i den beskrevne rækkefølge.
  - 2.
  - 3.

**Produktbeskrivelse****Delenes betegnelse (fig. 1)**

- A** Skæresæt
- B** Tænd-/slukknop med ladekontrolindikator og kapacitetsindikator
- C** Stik
- D** Ladestativ
- E** Ladestativindgang
- F** Afstandskam
- G** Stikstrømforsyning
- H** Tilslutningsstik
- I** Rengøringsbørste
- J** Olie til skæresættet

**Tekniske data****Motordel**

Drev:	DC-motor
Akku:	Li-ION-akku
Driftstid akku:	op til 75 min
Mål (LxBxH):	138 x 32 x 34 mm
Vægt:	ca. 120 g
Emissionslydtrykniveau	maks. 60 dB(A) @ 25 cm
Vibration:	< 2,5 m/s <sup>2</sup>

**Ladestativ**

Mål med tilbehør (BxDxH):	72 x 96 x 60 mm
Vægt:	60 g

**Stikstrømforsyning**

Type:	Adapter 6000
Effektforbrug:	maks. 12 W
Driftsspænding:	100 – 240 V AC / 50/60 Hz

**Driftsbetingelser**

Omgivelser:	0°C – +40°C
-------------	-------------

Produktet er beskyttelsesisoleret og radiostøjdæmpet. Det opfylder kravene i EU-direktivet elektromagnetisk kompatibilitet 2014/30/EU og maskindirektivet 2006/42/EF.

## Brug

### Forberedelse

-  Opbevar emballagen, så du senere kan opbevare eller transportere produktet sikkert.

- Kontrollér, at alle dele er leveret med.
- Kontrollér delene for eventuelle transportskader.

### Sikkerhed



#### Forsigtig! Skader på grund af forkert spændingsforsyning.

- Brug udelukkende produktet med vekselstrøm med spændingen, som er angivet på typeskiltet.

### Opladning af akku

1. Sæt produktets stikstrømforsynings tilslutningsstik (H) ind i ladestativets indgang (E) (fig. 4Ⓞ).

-  · Produktet kan også slutes direkte til stikstrømforsyningen til opladning (fig. 2Ⓞ/5Ⓞ).
- Ved intelligent lademanagement forhindres overopladning af akkuen.

2. Sæt stikstrømforsyningen ind i stikkontakten (fig. 4Ⓞ).
3. Sluk for produktet på tænd-/slukknappen (fig. 3).
4. Stil produktet i ladestativet, eller forbind det direkte med stikstrømforsyningen (fig. 2Ⓞ/5Ⓞ). Opladningen begynder.

-  · Under opladningen blinker tænd-/slukknappens ladekontrolindikatoren (B) grønt.
- Når produktet tages ud af ladestativet, slukkes ladekontrolindikatoren (stromsparemodus).
- Ladetiden, indtil den fulde kapacitet er nået, er ca. 45 minutter.

5. Når akkuen er helt opladet, lyser tænd-/slukknappens (B) ladekontrolindikator grønt.

### Akku-drift

1. Sluk for produktet med tænd-/slukknappen og efter brug (fig. 3).

-  · Når akkuen er ladet helt op, kan produktet anvendes op til 75 minutter uden nettilslutning.
- Når akkuen har en restkapacitet på < 10%, begynder tænd-/slukknappens (B) kapacitetsindikator at blinke. Det er nødvendigt at genoplade akkuen.
- Kapacitetsindikatoren (B) nøjagtighed kan øges, ved at produktet af og til aflades helt og derefter lades helt op i en uafbrudt opladning.
- Hvis skæresættet ikke vedligeholdes korrekt, kan driftstiden reduceres betydeligt.

### Netdrift

1. Sæt produktets stikstrømforsynings tilslutningsstik (H) ind i indgangen (C) på produktet (fig. 2Ⓞ).
2. Sæt stikstrømforsyningen ind i stikkontakten (fig. 2Ⓞ).
3. Tænd for produktet med tænd-/slukknappen og efter brug (fig. 3).

### Betjening

#### Klipning med afstandskam

Produktet kan også anvendes med en afstandskam.

- Til indstilling af skærelængden kan afstandskammen indstilles på flere trin.
- Jo mere afstandskammen sættes på skæresættet, jo kortere bliver skærelængden.

#### Påsætning / aftagning af afstandskamme

1. Sæt afstandskammen på skæresættet i pilens retning indtil stop (fig. 5Ⓞ).
2. Afstandskammen kan fjernes, ved at den flyttes i pilens retning (fig. 5Ⓞ).

### Vedligeholdelse



#### Advarsel! Personskader og materielle skader på grund af forkert håndtering.

- Sluk for produktet, før rengørings- eller vedligeholdelsesarbejdet startes, og afbryd det fra strømforsyningen.

### Rengøring og pleje



#### Fare! Stromstød på grund af indtrængende væsker.

- Læg ikke produktet ned i vand!
- Lad ikke væske komme ind i produktet.
- Slut kun produktet til strømforsyningen igen, hvis det er helt tørt.



#### Forsigtig! Skader på grund af aggressive kemikalier.

- Aggressive kemikalier kan beskadige produktet og tilbehøret.
- Brug ikke opløsnings- eller skuremidler.
  - Brug udelukkende rengøringsmidler og olie til skæresæt, som er anbefalet af producenten.



Tilbehør og reservedele kan bestilles hos forhandleren eller hos vores servicecenter.

- Tag kammen af efter hver brug (fig. 5Ⓞ) og klap skæresættet væk fra kabinettet (fig. 7Ⓞ). Fjern hårresterne fra kabinettets åbning og fra skæresættet (fig. 8) med rengøringsbørsten.
- Tør kun produktet af med en blød, eventuelt let fugtet klud.
- Rengør skæresættet med hygiejnespray.
- Smør skæresættet med olien til skæresæt (fig. 9).



- ▶ Det er vigtigt, at skæresættet ofte smøres med olie, for at skæreeffekten kan holde sig i lang tid.
- ▶ Hvis skæreeffekten trods regelmæssig rengøring og smøring aftager efter længere brugstid, skal skæresættet udskiftes.

#### Udskiftning af skæresættet

1. Tryk skæresættet væk fra kabinettet i pilens retning (fig. 7ⓐ). Tag skæresættet af.
2. For at sætte skæresættet på igen sættes skæresættet med krogen ind i holderen på kabinettet og trykkes mod kabinettet, indtil den går i indgreb (fig. 7ⓑ).

#### Problemafhjælpning

##### Skæresættet skærer dårligt eller rykker.

Årsag: Skæresættet er snavset eller slidt.

- ▶ Rengør, og smør skæresættet med olie (fig. 8/9). Hvis problemet ikke kan afhjælpes, bedes du udskifte skæresættet (fig. 7).

##### Kvæstelser af huden

Årsag: For voldsomt pres mod huden.

- ▶ Tryk ikke for hårdt, når du klipper tæt på huden.

Årsag: Skærevinklen er for stejl.

- ▶ Hold produktet med mindre vinkel.

Årsag: Beskadiget skæresæt.

- ▶ Kontrollér, om tandspidserne er beskadigede ved brug, og udskift i så fald skæresættet.

##### Akkuens driftstid er for kort.

Årsag: Skæresættet og kabinettets åbning er snavset.

- ▶ Rengør, og smør skæresættet med olie (fig. 8/9).

Årsag: Kapacitetsindikator upræcis

- ▶ Afład produktet helt, og oplad det fuldstændigt igen i et uafbrudt ladeforløb.

Årsag: Akkuen er slidt.

- ▶ Få akkuen udskiftet på servicecenteret.

##### Ladekontrolindikatoren lyser ikke.

Årsag: Produktet er ikke sat rigtigt i ladestativet.

- ▶ Sørg for, at produktet er sat rigtigt i ladestativet.

Årsag: Defekt strømforsyning.

- ▶ Sørg for, at stikstrømforsyningen er forbundet med stikkontakten.
- ▶ Kontrollér strømkablet for eventuelle skader.

Hvis du ikke kan afhjælpes problemet med disse anvisninger, bedes du henvende dig til vores servicecenter. Prøv aldrig selv på at reparere produktet!

#### Bortskaffelse



##### Forsigtig! Miljøskader ved forkert bortskaffelse.

- ▶ Afład genopladelige batterier for bortskaffelse!
- ▶ Bortskaffelse efter reglerne gavner miljøet og forhindrer eventuelle skadelige følger for mennesker og miljø.

Overhold altid de gældende forskrifter i loven ved bortskaffelse af maskinen.

##### Informationer til bortskaffelse af elektriske og elektroniske maskiner i det europæiske fællesskab:



Inden for det Europæiske Fællesskab fastsættes bortskaffelsen af elektrisk drevne maskiner af nationale love, som er baseret på EU-direktivet 2012/19/EU om kasserede elektroniske maskiner (WEEE). Ifølge disse love må maskinen ikke bortskaffes sammen med det kommunale affald eller husholdningsaffaldet. Maskinen modtages gratis på de kommunale indsamlingssteder eller genbrugspladser. Produktets emballage består af genbrugsmaterialer. Bortskaf dem korrekt efter lovene og aflever det til genanvendelse.

## Översättning av originalbruksanvisning – Nät-/batteri-hårklippningsmaskin typ 1584

## Allmänna råd till användaren

## Information för användning av säkerhetsanvisning och bruksanvisning

- ▶ Observera som komplement till denna bruksanvisning den separata bruksanvisningen för säkerhetsinformation samt alla medföljande informationsblad.
- ▶ Innan du tar apparaten i bruk första gången, måste du läsa igenom och förstå säkerhetsanvisningen och bruksanvisningen till fullo.
- ▶ Säkerhetsanvisning och bruksanvisning ska betraktas som en del av produkten och förvaras på en skyddad och tillgänglig plats.
- ▶ På begäran kan säkerhetsanvisningen och bruksanvisningen även erhållas som PDF-fil från vårt servicecenter. EG-förklaringen om överensstämmelse på andra officiella EU-språk kan erhållas från vårt servicecenter.
- ▶ Säkerhetsanvisningen och bruksanvisningen ska medfölja apparaten om den överläts till en ny ägare.

## Förklaring av symboler och anvisningar

Följande symboler och signalord används i denna bruksanvisning, på apparaten eller på förpackningen.

**FARA**

Fara för elektrisk stöt som kan resultera i allvarliga personskador eller dödsfall.

**FARA**

Explosionsrisk som kan resultera i allvarliga personskador eller dödsfall.

**VARNING**

Varning för en fara som kan medföra personskador eller en hälsorisk.

**FÖRSIKTIGHET**

Informerar om risk för materiella skador.



Anvisning som innehåller nyttigt information och tips.

- ▶ Innehåller en uppmaning att utföra en handling.
1. Genomför dessa handlingar i den turordning som anges.
  - 2.
  - 3.

## Produktbeskrivning

## Beskrivning av delarna (fig. 1)

- A Klippsats
- B Strömbrytare med laddnings- och kapacitetsindikator
- C Apparatus uttag
- D Laddningsställ
- E Laddningsställets uttag
- F Kam
- G Kontaktkopplingsnätdeel
- H Apparatkontakt
- I Rengöringsborste
- J Olja till klippsatsen

## Tekniska data

## Handhållen apparat

Drivning:	DC-motor
Batteri:	Li-ion-batteri
Driftslängd batteri:	upp till 75 min
Mått (LxBxH):	138 x 32 x 34 mm
Vikt:	ca 120 g
Ljudtrycksnivå:	max. 60 dB(A) vid 25 cm
Vibration:	< 2,5 m/s <sup>2</sup>

## Laddningsställ

Mått med tillbehör (BxDxH):	72 x 96 x 60 mm
Vikt:	60 g

## Kontaktkopplingsnätdeel

Typ:	Adapter 6000
Effektförbrukning:	max. 12 W
Driftspänning:	100 – 240 V AC / 50 – 60 Hz

Driftvillkor	
Omgivning:	0°C – +40°C

Apparaten är skyddsisolerad och radioavstörd. Uppfyller kraven i EU-direktivet Elektromagnetisk kompatibilitet (EMC) 2014/30/EG och i Maskindirektivet 2006/42/EG.

## Användning

### Föberedelse

-  Spara förpackningsmaterialet för eventuell senare förvaring eller transport.

- ▶ Kontrollera att alla delar medföljer enheten vid leverans.
- ▶ Kontrollera delarna för att upptäcka eventuella transportskador.

### Säkerhet



#### Varning! Skador till följd av felaktig strömspänning.

- ▶ Apparaten får endast användas med växelström, med den spänning som anges på typskylten.

### Laddning av batterier

1. Sätt kontaktkopplingsnätdelens apparatkontakt (H) i laddningsställets uttag (E) (fig. 4Ⓞ).

- 
  - Apparaten kan också kopplas direkt med kontaktkopplingsnätdelen för uppladdning (fig. 2Ⓞ/Ⓞ).
  - Med hjälp av en intelligent laddningsstyrning förhindras att batteriet överladdas.

2. Koppla kontaktkopplingsnätdelen till vägguttaget (fig. 4Ⓞ).
3. Slå av apparaten med strömbrytaren (fig. 3).
4. Placera apparaten i laddningsstationen (fig. 4) eller anslut den direkt med kontaktkopplingsnätdelen (fig. 2Ⓞ/Ⓞ). Laddningen startas.

- 
  - Under laddningen blinkar LED-indikatorn på strömbrytaren (B) grön.
  - När apparaten har tagits ut ur laddningsstället slocknar laddningssymbolen (strömsparläge).
  - Laddningstiden tills full kapacitet har uppnåtts uppgår då till ca 45 minuter.

5. Så snart batteriet har laddats upp helt blinkar laddningssymbolen på strömbrytaren (B) grön.

### Batteridrift

1. Använd strömbrytaren för att slå på apparaten och slå av apparaten efter användning (fig. 3).

- 
  - Om batteriet är fulladdat kan apparaten användas i upp till 75 minuter utan att vara ansluten till elnätet.
  - När batteriet har en restkapacitet på < 10 %, börjar kapacitetsindikatorn på strömbrytaren (B) att blinka grönt. Batteriet måste laddas upp.
  - Kapacitetsindikatorns (B) exakthet kan förbättras, genom att apparaten då och då laddas ur helt och därefter återigen laddas upp fullständigt utan avbrott.
  - Om klippsatsen inte sköts på rätt sätt, kan dess livslängd reduceras avsevärt.

### Användning med nätström

1. Sätt kontaktkopplingsnätdelens apparatkontakt (H) i apparatens uttag (C) (fig. 2Ⓞ).
2. Koppla kontaktkopplingsnätdelen till vägguttaget (fig. 2Ⓞ).
3. Använd strömbrytaren för att slå på apparaten och slå av apparaten efter användning (fig. 3).

### Användning

#### Klippning med olika kammar

Apparaten kan även förses med en kam.

- ▶ För att ställa in klipplängden kan kammen skjutas till flera olika lägen.
- ▶ Ju längre kammen skjuts in på klippsatsen, desto kortare blir klipplängden.

#### Sätt på / ta av kammen

1. Skjut kammen i pilens riktning på klippsatsen (fig. 5Ⓞ) tills det snäpper till.
2. Kammen tas av genom att den skjuts i pilens riktning (fig. 5Ⓞ).

### Underhåll



#### Varning! Personskador och materiella skador till följd av olämpligt handhavande.

- ▶ Stäng av apparaten innan rengörings- och underhållsarbeten påbörjas och koppla från strömförsörjningen.

### Rengöring och skötsel



#### Fara! Elektriska stötar på grund av inträngande vätska.

- ▶ Sänk inte ned apparaten i vatten!
- ▶ Låt ingen vätska tränga in i apparatens inre.
- ▶ Apparaten måste vara helt torr innan den ansluts till strömförsörjningen igen.



#### Varning! Skador på grund av aggressiva kemikalier.

Aggressiva kemikalier kan skada apparaten och tillbehören.

- ▶ Använd inga lösningsmedel eller slipmedel.
- ▶ Använd endast de rengöringsmedel och den klippsatsolja som tillverkaren rekommenderar.



Tillbehör och utbytesdelar kan du köpa hos din återförsäljare eller från vårt servicecenter.

- ▶ Ta alltid av kammen efter användning (fig. 5Ⓞ) och ta av klippsatsen från huset (fig. 7Ⓞ). Ta bort hår från klippsatsen och från öppningen i huset med rengöringsborsten (fig. 8).
- ▶ Rengör apparaten med en mjuk, eventuellt lätt fuktig trasa.
- ▶ Rengör klippsatsen med hygienspray.
- ▶ Olja klippsatsen med klippsatsolja (fig. 9).



- ▶ För en god och långvarig klippförmåga är det viktigt att smörja klippsetsen ofta.
- ▶ Om klippförmågan försämras efter en lång tids användning, trots regelbunden rengöring och smörjning, måste klippsetsen bytas ut.

#### Byte av klippsetsen

1. Tryck bort klippsetsen från huset, i pilens riktning (fig. 7Ⓞ). Ta av klippsetsen.
2. Sätt tillbaka klippsetsen med kroken i urtaget på huset och tryck fast den i riktning mot huset (fig. 7Ⓞ).

#### Felsökning

##### Klippsetsen skär dåligt eller rycker bort hår.

Orsak: Klippsetsen är smutsig eller sliten.

- ▶ Rengör och olja in klippsetsen (fig. 8/9). Om det inte avhjälper problemet byt ut klippsetsen (fig. 7).

##### Hudskador

Orsak: För högt tryck mot huden.

- ▶ Minska trycket när du klipper nära huden.

Orsak: Klippvinkeln är för brant.

- ▶ Placera apparaten plattare.

Orsak: Skadad klippsets.

- ▶ Kontrollera, om spetsar på tandningen är skadade och om så är fallet byt ut klippsets.

##### Batteriet laddas ur för snabbt.

Orsak: Klippsets och husets öppning är smutsig.

- ▶ Rengör och olja in klippsetsen (fig. 8/9).

Orsak: Inexakt kapacitetsindikering

- ▶ Låt apparaten laddas ur helt och ladda sedan upp den fullständigt utan avbrott.

Orsak: Batteriet är dåligt.

- ▶ Byt ut batteriet genom servicecentret.

##### Laddningssymbolen lyser inte.

Orsak: Apparaten sitter inte ordentligt i laddningsstället.

- ▶ Kontrollera att apparaten sitter ordentligt i laddningsstället.

Orsak: Fel i strömförsörjningen.

- ▶ Kontrollera, att nätdelen sitter ordentligt i uttaget.
- ▶ Kontrollera att strömkabeln inte är skadad.

Om det inte går att avhjälpa problemet med hjälp av denna information, kontakta vårt servicecenter. Försök aldrig att själv reparera apparaten.

#### Kassering



**Varning! Risk för miljökador vid felaktig kassering.**

- ▶ Ladda ur batteriet innan det kastas!
- ▶ En korrekt avfallshantering är viktig för miljön och förhindrar eventuella skadliga effekter på människa och miljö.

Följ de gällande lagstiftade föreskrifterna vid kassering av apparaten.

#### Information för kassering av elektriska och elektroniska apparater i den Europeiska gemenskapen:



I den Europeiska gemenskapen regleras villkoren för kassering av elektrisk utrustning i nationella regelverk, som bygger på EU-direktiv 2012/19/EG om elektronisk utrustning (WEEE). Enligt dessa får apparaten inte längre kasseras som hushållssopor. Apparaten omhändertas kostnadsfritt vid kommunala uppsamlingsstationer eller miljöstationer. Produktförpackningen består av återvinningsbara material. Kassera dessa på ett miljövänligt sätt och lämna in dem för återvinning.

## Øversettelse av original bruksanvisning – Nettdrevet/batteridrevet hårklyppemaskin type 1584

### Generelle instruksjer for brukeren

#### Informasjon om bruken av sikkerhetsinstruksene og bruksanvisningen

- ▶ I tillegg til denne bruksanvisningen må du følge den separate bruksanvisningen Sikkerhetsinstruksjer og alle merkeblader som fulgte med i leveringingen.
- ▶ Før du tar maskinen i bruk for første gang, må du ha lest gjennom og forstått hele bruksanvisningen.
- ▶ Anse bruksanvisningen for å være en del av produktet, og oppbevar den på et trygt og lett tilgjengelig sted.
- ▶ Sikkerhetsinstruksene og bruksanvisningen kan også fås som PDF-fil fra våre servicesenter. EF-samsvarserklæringen kan på forespørsel også leveres av våre servicesenter på andre offisielle EU-språk.
- ▶ Legg ved sikkerhetsinstruksene og bruksanvisningen dersom du gir apparatet videre til en annen person.

#### Forklaring av symboler og merknader

Følgende symboler og signalord brukes i denne bruksanvisningen, på maskinen eller på emballasjen.



#### FARE

Fare på grunn av elektrisk støt, med mulig alvorlig personskade eller døden som følge.



#### FARE

Eksplosjonsfare, med mulig alvorlig personskade eller døden som følge.



#### ADVARSEL

Advarsel mot mulige personskader eller helseis risiko.



#### FORSIKTIG

Henvi sning til risiko for materielle skader.



Merknad med nyttige opplysninger og tips.

- ▶ Du oppfordres til en handling.
1. Utfør disse handlingene i beskrevet rekkefølge.
  - 2.
  - 3.

### Produktbeskrivelse

#### Betegnels e på delene (fig. 1)

- A Knivsett
- B Av/på-bryter med ladestativindikator og kapasitetsindikator
- C Apparatkontakt
- D Ladestativ
- E Ladestativkontakt
- F Distansekam
- G Nettdel
- H Apparattilkoplingsplugg
- I Rengjøringsbørste
- J Olje for knivsettet

#### Tekniske data

##### Håndenhet

Drivenhet:	DC-motor
Batteri:	Li-ION-batteri
Brukstid batteri:	inntil 75 min
Dimensjoner (LxBxH):	138 x 32 x 34 mm
Vekt:	ca. 120 g
Emisjonslydtrykksnivå:	maks. 60 dB(A) @ 25 cm
Vibrasjoner:	< 2,5 m/s <sup>2</sup>

##### Ladestativ

Dimensjoner med tilbehør (BxDxH):	72 x 96 x 60 mm
Vekt:	60 g

##### Nettdel

Type:	Adapter 6000
Opptatt effekt:	maks. 12 W
Driftsspennin g:	100 – 240 V AC / 50/60 Hz

##### Driftsbetingelser

Omgivelse:	0°C – +40°C
------------	-------------

Apparatet er verneis olert og radiostøydempet. Den oppfyller kravene i EU-direktivet om elektromagnetisk kompatibilitet 2014/30/EF og maskindirektivet 2006/42/EF.



## Bruk

### Forberedelser

-  Ta vare på emballeringsmaterialet med tanke på senere sikker oppbevaring eller transport.

- ▶ Kontroller at leveringen er komplett.
- ▶ Kontroller alle delene med tanke på eventuelle transportskader.

### Sikkerhet



#### **Forsiktig! Skader på grunn av feil spenningsforsyning.**

- ▶ Du må bare bruke maskinen med vekselstrøm med den spenning som er angitt på merkeplaten.

### Lade batteriet

1. Stikk nettdelens apparattilkopplingsplugg (H) inn i ladestativ-kontakten (E) (fig. 4ⓐ).

- 
  - Maskinen kan også koples direkte til nettdelen for opplading (fig. 2ⓐ/ⓑ).
  - Ved hjelp av en intelligent ladestyring forhindres det at batteriet lades opp for mye.

2. Plugg nettdelen inn i nettets stikkontakt (fig. 4ⓐ).
3. Slå maskinen av med PÅ/AV-bryteren (fig. 3).
4. Sett maskinen i ladestativet eller kople den direkte til nettdelen (fig. 2ⓐ/ⓑ). Ladeprosessen begynner.

- 
  - Under ladingen blinker ladekontrollindikatoren i PÅ/AV-bryteren (B) grønt.
  - Ladekontrollindikatoren slukker når apparatet tas ut av ladestativet (strømsparemodus).
  - Oppladingstiden fram til batteriet på nytt har fått full kapasitet, ligger på ca. 45 minutter.

5. Straks akkumulatoren er helt ladet opp, lyser ladekontrollindikatoren til AV/PÅ-bryteren (B) grønt.

### Batteridrift

1. Slå maskinen på og av etter bruk med maskinens PÅ/AV-bryter (fig. 3).

- 
  - Maskinen kan brukes i inntil 75 minutter uten å være tilkopledd nettet, når batteriet er fullt oppladet.
  - Når akkumulatoren har en resterende kapasitet på < 10% hat, begynner kapasitetsindikatoren til AV/PÅ-bryteren (B) å blinke grønt. Man må lade opp akkumulatoren på nytt.
  - Kapasitetsindikatorens nøyaktighet (B) kan økes, ved at maskinen fra tid til annen utlades helt og lades helt opp igjen i en ubrutt ladeprosess.
  - Ved utilstrekkelig stell av knivsettet kan brukstiden bli betraktelig redusert.

### Nettdrift

1. Stikk nettdelens apparattilkopplingsplugg (H) inn i apparat-kontakten (C) (fig. 2ⓐ).
2. Plugg nettdelen inn i nettets stikkontakt (fig. 2ⓑ).
3. Slå maskinen på og av etter bruk med maskinens PÅ/AV-bryter (fig. 3).

### Betjening

#### Klippe med distansekammer

Apparatet kan også brukes med distansekam.

- ▶ Distansekammen kan stilles inn i flere låsbare trinn for å stille inn klippelengden.
- ▶ Jo lenger inn i knivsettet distansekammen skyves, desto kortere blir klippelengden.

#### Sette på / ta av distansekam

1. Skyv distansekammen inn på knivsettet til stopp den vei pilen viser (fig. 5ⓐ) bis er einrastet.
2. Distansekammen kan tas av igjen ved at den skyves den vei pilen viser (fig. 5ⓑ).

### Vedlikehold



#### **Advarsel! Fare for personskader og materielle skader ved ukorrekt håndtering.**

- ▶ Slå av apparatet før du begynner med rengjørings- og vedlikeholdsarbeid og koble fra strømforsyningen.

### Rengjøring og stell



#### **Fare! Elektrisk støt dersom det trenger væske inn i maskinen.**

- ▶ Ikke dypp maskinen i vann!
- ▶ La ikke noen form for væske trenge inn i maskinen.
- ▶ Du må bare kople apparatet til strømforsyningen igjen når den er fullstendig tørr.



#### **Forsiktig! Skader ved bruk av aggressive kjemikalier.**

- ▶ Aggressive kjemikalier kan medføre skader på maskinen og tilbehøret.
- ▶ Du må ikke bruke løsemidler eller skuremidler.
- ▶ Du må kun bruke det rengjøringsmidlet og den knivsettoiljen som produsenten har anbefalt.



Tilbehør og reservedeler kan kjøpes hos våre forhandlere eller på Servicecenteret.

- ▶ Ta av distansekammen etter hver bruk (fig. 5Ⓢ) og vipp knivsettet bort fra huset (fig. 7Ⓢ). Fjern hårestene fra knivsettet og fra åpningen i huset og fra knivsettet med rengjøringsbørsten (fig. 8).
- ▶ Tørk bare av maskinen med en myk, eventuelt litt fuktig klut.
- ▶ Rengjør knivsettet med hygienespray.
- ▶ Sett knivsettet inn med knivsettolje (fig. 9).



- ▶ Det er viktig å smøre knivsettet ofte med olje for å opprettholde en god og langvarig klippeytelse.
- ▶ Hvis klippeytelsen avtar etter at maskinen har vært i bruk i lang tid, på tross av regelmessig rengjøring og smøring med olje, bør man skifte ut knivsettet.

### Utskiftning av knivsettet

1. Press knivsettet bort fra huset den vei pilen viser (fig. 7Ⓢ). Ta ut knivsettet.
2. Når knivsettet skal monteres igjen, settes det med haken inn i festet på huset og presses inn til det smekker i lås i huset (fig. 7Ⓢ).

### Utbedring av feil

#### Knivsettet skjærer dårlig eller lugger.

Årsak: Knivsettet er tilsmusset eller slitt.

- ▶ Rengjør knivsettet og sett det inn med olje (fig. 8/9). Hvis det ikke er mulig å utbedre problemet, må du skifte ut knivsettet (fig. 7).

#### Skader på hud

Årsak: For sterkt press mot huden.

- ▶ Reduser trykket når du skjærer nær huden.

Årsak: Knivvinkelen er for bratt.

- ▶ Hold apparatet i en flatere vinkel.

Årsak: Skadet knivsett.

- ▶ Kontroller om tannspissene ble skadet ved bruk og bytt knivsettet ved behov.

#### Batteriets brukstid er for kort

Årsak: Knivsettet og husåpningen er tilsmusset.

- ▶ Smør knivsettet ofte med olje (fig. 8/9).

Årsak: Kapasitetsindikatoren er unøyaktig

- ▶ La maskinen lades helt ut og lade det helt opp igjen med en uavbrutt ladeprosess.

Årsak: Batteriet er slitt.

- ▶ Kontakt Servicesenteret og la dem bytte ut batteriet.

#### Ladekontrollindikatoren lyser ikke.

Årsak: Apparatet er ikke riktig posisjonert i ladestativet.

- ▶ Forsikre deg om at apparatet står riktig i ladestativet.

Årsak: Defekt strømforsyning.

- ▶ Forsikre deg om at nettleden er koplet til stikkkontakten.
- ▶ Kontroller strømkabelen med tanke på eventuelle skader.

Hvis du ikke kan løse problemet med disse instruksene, ber vi det kontakte Servicesenteret. Forsøk aldri å reparere apparatet på egenhånd!

### Avfallsbehandling



#### Forsiktig! Miljøskader ved feil avfallsbehandling.

- ▶ Sørg for at akkumulatorene er utladet før de deponeres!
- ▶ Forskriftsmessig avhengig bidrar til å avlaste miljøet og forhindrer mulige skadevirkninger på mennesker og miljø.

Overhold gjeldende lovfestede forskrifter når du skal sende apparatet inn til avfallsbehandling.

#### Informasjon om avfallsbehandling av elektrisk og elektronisk utstyr i Det europeiske fellesskap:



Innenfor Det europeiske fellesskap regulerer nasjonale forskrifter på grunnlag av EU-direktiv 2012/19/EF og utbrukt elektrisk og elektronisk utstyr (WEEE) hvordan elektrisk drevne apparater skal avfallsbehandles. I henhold til dette er det ikke lenger tillatt å kaste apparatet i kommunalt avfall eller husholdningsavfall. Apparatet kan leveres inn gratis til kommunale deponier eller anlegg for gjenvinning av materialer. Produktemballasjen består av materialer som kan gjenvinnes. Kast disse på miljøvennlig måte og tilbakefor dem til gjenbruksstasjonen.

## Alkuperäiskäyttöohjeen käännös – Verkko-/Akkukäyttöinen hiustenleikkuukone tyyppi 1584

### Yleisiä ohjeita käyttäjälle

#### Tietoja turvallisuusohjeiden ja käyttöohjeen käyttämiseen

- ▶ Noudata täydentävästi tätä käyttöohjetta, erillisiä turvallisuusohjeiden käyttöohjeita sekä kaikkia mukanatoimitettuja ohjelehtiä.
- ▶ Ennen kuin otat laitteen käyttöön ensimmäistä kertaa, sinun täytyy lukea turvallisuusohjeet ja käyttöohje kokonaan sekä ymmärtää ne.
- ▶ Pidä turvallisuusohjeita ja käyttöohjetta osana tuotetta ja säilytä ne hyvin ja saatavilla.
- ▶ Turvallisuusohjeet ja käyttöohje voidaan pyytää myös PDF-tiedostona huoltokeskuksestamme. EY-yhdenmukaisuusvakuutus voidaan pyytää myös muina EU:n virastokieli-sinä versioina palvelukeskuksestamme.
- ▶ Liitä turvallisuusohjeet ja käyttöohje mukaan, kun luovutat laitteen kolmansille osapuolille.

#### Symbolien ja ohjeiden selitys

Seuraavia symboleja ja merkisanoja käytetään tässä käyttöohjeessa, laitteessa tai pakkauksessa.



#### VAARA

Sähköiskun vaara, jonka seurauksena voi olla vakava ruumiinvamma tai kuolema.



#### VAARA

Räjähdysvaara, jonka seurauksena voi olla vakava ruumiinvamma tai kuolema.



#### VAROITUS

Varoitus mahdollisesta ruumiinvammasta tai terveysriskistä.



#### VARO

Viittaa haitallisiin aineisiin aiheutuvaan vaaraan.



Huomautus, joka sisältää hyödyllisiä ohjeita ja vinkkejä.

- ▶ Sinua kehoitetaan suorittamaan jokin toimenpide.
1. Suorita nämä toimenpiteet kuvatussa järjestyksessä.
  - 2.
  - 3.

### Tuotteen kuvaus

#### Osien merkintä (Kuva 1)

- A Leikkuusarja
- B Päälle-/Pois -kytkin latauksen merkkivalolla/kapasiteettinäytöllä
- C Laitteen pistukka
- D Latausalusta
- E Latausalustan pistukka
- F Kiinnityskampa
- G Pistokeytkentäosa
- H Laiteliitäntäpistoke
- I Puhdistusharja
- J Leikkuusarjan öljy

#### Tekniset tiedot

##### Käsin pidettävä laite

Käyttölaite:	Tasavirtamoottori
Akku:	Li-ioni-akku
Akun käyttöaika:	75 min saakka
Mitat (P x L x K):	138 x 32 x 34 mm
Paino:	n. 120 g
Äänitaso:	maks. 60 dB(A) @ 25 cm
Tärinä:	< 2,5 m/s <sup>2</sup>

##### Latausalusta

Mitat	
lisätarvikkeilla (L x S x K):	72 x 96 x 60 mm
Paino:	60 g

##### Pistokeytkentäosa

Tyyppi:	Adapteri 6000
Ottoteho:	maks. 12 W
Käyttöjännite:	100 – 240 V AC / 50/60 Hz

##### Käyttöedellytykset

Ympäristö:	0 °C – +40 °C
------------	---------------

Laitte on suojaeristetty ja siitä on poistettu radiohäiriöt. Laitte täyttää EU:n sähkömagneettisen yhteensopivuuden direktiivin 2014/30/EU ja konedirektiivin 2006/42/EY vaatimukset.

## Käyttö

### Valmistelu



Säilytä pakkausmateriaali myöhempiä turvallista säilytystä tai kuljetusta varten.

- Tarkasta toimituksen täydellisyys.
- Tarkasta kaikki osat mahdollisten kuljetusvaurioiden varalta.

### Turvallisuus



**Varo! Väärästä jännitesyötöstä aiheutuvat vauriot.**

- Käytä laitetta vain vaihtovirralla ja tyyppilipkeen ilmoitetulla jännitteellä.

### Akun lataaminen

1. Pistä pistokekytkentöosan laiteliitäntäpistoke (H) lataustelineen pistukkaan (E) (Kuva 4Ⓞ).



- Laitte voidaan kytkeä myös suoraan pistokekytkentäverkko-osalla ladattavaksi (Kuva 2Ⓞ/Ⓞ).
- Älykkäällä latauksen hallinnalla estetään akun yli latautuminen.

2. Kytke pistokekytkentöosa verkkopistorasiaan (Kuva 4Ⓞ).
3. Kytke laite pois päältä Päälle-/Pois -kytkimellä (Kuva 3).
4. Aseta laite lataustelineeseen tai liitä se suoraan pistokekytkentöosalla (Kuva 2Ⓞ/Ⓞ). Lataustapahtuma alkaa.



- Latauksen aikana Päälle-/Pois -kytkimen (B) latauksen merkkivalo vilkkuu vihreänä.
- Laitteen poisoton jälkeen lataustelineestä latauksen merkkivalo sammuu (virransäätötila).
- Latausaika täyden kapasiteetin saavuttamiseen on n. 45 minuuttia.

5. Sen jälkeen kun akku on latautunut, Päälle-/Pois -kytkimen (B) latauksen merkkivalo palaa vihreänä.

### Akkukäyttö

1. Kytke laite päälle ja sammuta se käytön jälkeen Päälle-/Pois -kytkimestä (Kuva 3).



- Laitetta voidaan käyttää täydellä akulla jopa 75 minuuttia ilman verkkoliitäntää.
- Kun akussa on enää latausvirtaa < 10%, Päälle-/Pois -kytkimen (B) kapasiteettinäyttö alkaa vilkkua vihreää. Akun uudelleenlataus on välttämätöntä.
- Kapasiteettinäytön (B) tarkkuutta voidaan korottaa, jolloin laite ajoittain puretaan täysin ja sen jälkeen ladataan täyteen keskeytymättömässä lataustapahtumassa.
- Leikkuusarjan hoidon ollessa riittämätöntä käyttöikä voi huomattavasti pienenä.

### Verkkokäyttö

1. Kytke pistokekytkentöosan laiteliitäntäpistoke (H) pistukkaan (C) (Kuva 2Ⓞ).
2. Kytke pistokekytkentöosa verkkopistorasiaan (Kuva 2Ⓞ).
3. Kytke laite päälle ja sammuta se käytön jälkeen Päälle-/Pois -kytkimestä (Kuva 3).

### Käyttö

#### Leikkaaminen kiinnityskampojen kanssa

Laitetta voidaan käyttää myös kiinnityskamman kanssa.

- Leikkuupuutuden säätämiseksi kiinnityskamman voi siirtää useampaan lukitusportaaseen.
- Mitä enemmän kiinnityskampaa työnnetään sisään leikkuusarjaan, sitä lyhyempi on leikkuupuutus.

#### Kiinnityskamman asentaminen / poistaminen

1. Työnnä kiinnityskampaa nuolen suuntaan leikkuusarjalle (Kuva 5Ⓞ), kunnes se lukittuu.
2. Kiinnityskampa on helppo poistaa työntämällä nuolen suuntaan (Kuva 5Ⓞ).

### Kunnossapito



**Varoituis! Epäasianmukaisesta käsittelystä aiheutuvat loukkaantumiset ja esinevahingot.**

- Kytke laite pois päältä ennen kaikkien puhdistus- ja huoltotoimenpiteiden aloittamista, ja erota se virransyötöstä.

### Puhdistus ja hoito



**Vaara! Sisään tunkeutuvasta nesteestä aiheutuva sähköisku.**

- Älä upota laitetta veteen!
- Älä päästä nesteitä laitteen sisään.
- Liitä laite uudelleen virransyöttöön vasta sen ollessa täysin kuivattu.



**Varo! Syövyttävistä kemikaaleista aiheutuvat vauriot.**

Syövyttävät kemikaalit voivat vaurioittaa laitetta ja lisätarvikkeita.

- Älä käytä liuotin- tai puhdistusaineita.
- Käytä ainoastaan valmistajan suosittelemia puhdistusaineita ja leikkuusarjaöljyä.



Lisälaitteita ja varaosia voit tilata myyjältäsi tai huoltokeskuksestamme.

- ▶ Ota jokaisen käytön jälkeen kiinnityskampa pois (Kuva 5Ⓞ) ja käännä leikkuusarja pois kotelosta (Kuva 7Ⓞ). Poista hiusjätteet puhdistusharjalla kotelon aukosta ja leikkuusarjasta (Kuva 8).
- ▶ Pyyhi laitetta vain pehmeällä, mahdollisesti hieman kostealla liinalla.
- ▶ Puhdista leikkuusarja hygieniasuihkeella.
- ▶ Öljyä leikkuusarja leikkuusarjaöljyllä (Kuva 9).



- ▶ Hyvän ja pitkään kestävän leikkuutehon säilyttämiseksi on tärkeää, että leikkuusarja öljytään usein.
- ▶ Mikäli leikkuuteho heikkenee pidemmän käyttöajan jälkeen säännöllisestä puhdistuksesta ja öljyamisestä huolimatta, leikkuusarja on vaihdettava.

### Leikkuusarjan vaihtaminen

1. Paina leikkuusarjaa nuolen suuntaan kotelosta pois päin (Kuva 7Ⓞ). Irrota leikkuusarja.
2. Leikkuusarja asetetaan takaisin paikalleen laittamalla salpa kotelossa olevaan kiinnityskohtaan ja painamalla koteloon lukitukseen saakka (kuva 7Ⓞ).

### Ongelmien korjaus

#### Leikkuusarja leikkaa huonosti tai nyppii.

Syy: Leikkuusarja on likaantunut tai kulunut.

- ▶ Puhdista ja öljyä leikkuusarja (Kuva 8/9). Jos ongelma ei poistu, vaihda leikkuusarja (Kuva 7).

#### Ihovauriot

Syy: Liian voimakas ihon kohdistuva paine.

- ▶ Vähennä painetta ihon lähellä tapahtuvassa leikkaamisessa.

Syy: Leikkuukulma asetettu liian jyrkkään.

- ▶ Laite asetettava tasaisemmaksi.

Syy: Vaurioitunut leikkuusarja.

- ▶ Tarkasta, ovatko hampaankärjet käytössä vaurioituneet ja vaihda leikkuusarja tarvittaessa uuteen.

#### Akun toiminta-aika on liian lyhyt.

Syy: Leikkuusarja ja laitteen aukko ovat likaantuneet.

- ▶ Puhdista ja öljyä leikkuusarja (Kuva 8/9).

Syy: Kapasiteettinäyttö epätarkka

- ▶ Pura laite kokonaan, ja lataa sen jälkeen keskeytymättömässä lataustapahtumassa jälleen täydellisesti.

Syy: Akku on kulunut loppuun.

- ▶ Anna huoltokeskuksen vaihtaa akku.

#### Latauksen merkivalo ei pala.

Syy: Laite ei ole oikein paikoitettuna lataustelineessä.

- ▶ Varmista, että laite on oikein paikoitettuna lataustelineessä.

Syy: Puutteellinen virransyöttö.

- ▶ Varmista, että pistokekytkentäverkko-osa on liitetty pistorasiaan.
- ▶ Tarkasta virtakaapeli mahdollisten vaurioiden varalta.

Jos sinulla on näiden ohjeiden kanssa ongelma, jota et voi poistaa, käänny huoltokeskuksemme puoleen. Älä missään tapauksessa yritä itse korjata laitetta!

### Hävittäminen



**Varo! Ympäristövahingot vääränlaisen hävittämisen yhteydessä.**

- ▶ Pura akut ennen hävittämistä!
- ▶ Asiamukainen hävittäminen suojelee ympäristöä ja estää mahdollisia vahingollisia vaikutuksia ihmisille ja ympäristölle.

Noudata laitteen hävittämisessä kulloisiakin lakisääteisiä määräyksiä.

**Tietoja sähkö- ja elektroniikkalaitteiden hävittämisestä Euroopan yhteisössä:**



Euroopan yhteisön sisällä sähkökäyttöisten laitteiden hävityksen määrittävät kansalliset säädökset, jotka pohjautuvat vanhoja elektroniikkalaitteita (WEEE) koskevaan EU-direktiiviin 2012/19/EY. Sen mukaisesti laitetta ei saa enää hävittää kunnallis- tai talousjätteen kanssa.

Laite otetaan maksutta vastaan kunnallisissa keräyspisteissä tai hyötyjätteen keräyspisteissä. Tuotepakkaus muodostuu kierrätyskelpoisista materiaaleista. Hävitä tämä ympäristöstävällisesti ja toimita tämä uudelleenkäyttöön.

## Orijinal kullanma kılavuzunun çevirisi – Elektrikli / bataryalı saç kesme makinesi tip 1584

**Genel kullanıcı bilgileri****Güvenlik uyarılarının ve kullanım kılavuzunun kullanımına ilişkin bilgiler**

- ▶ Bu kullanım kılavuzuna ilave olarak, ayrı güvenlik uyarıları kullanım kılavuzunu ve birlikte teslim edilen güvenlik sayfalarını dikkate alın.
- ▶ Cihazı ilk kez çalıştırmadan önce, güvenlik uyarıları ve kullanım kılavuzu baştan sona okunmalı ve anlaşılmalıdır.
- ▶ Güvenlik uyarılarını ve kullanım kılavuzunu ürünün bir parçası olarak değerlendirin ve iyi ve kolay erişilebilir şekilde saklayın.
- ▶ Güvenlik uyarıları ve kullanım kılavuzu, servis merkezlerimizden PDF dosyası olarak talep edilebilir. AT uygunluk beyanı, servis merkezlerimizden AB'nin diğer resmi dillerinde de talep edilebilir.
- ▶ Cihazı üçüncü şahıslara devrederken, güvenlik uyarılarını ve kullanım kılavuzunu da birlikte verin.

**Sembol ve bilgi açıklaması**

Bu kullanma kılavuzunda, cihazda veya ambalajda aşağıdaki semboller ve sinyal kelimeleri kullanılmaktadır.

**TEHLİKE**

Olası ağır bedensel yaralanma veya ölümlü sonuçlanabilecek elektrik çarpması nedeniyle tehlike.

**TEHLİKE**

Olası ağır bedensel yaralanma veya ölümlü sonuçlanabilecek patlama tehlikesi.

**UYARI**

Olası ağır bedensel yaralanma veya sağlık riskine karşı uyarı.

**DİKKAT**

Maddi hasar riskinin göstergesi.



Faydalı bilgiler ve önerilerle birlikte not.

- ▶ Bir işlem yapmanız talep edilir.

1. Bu işlemleri açıklanan sırada yapın.
- 2.
- 3.

**Ürün açıklaması****Parçaların tanımı (Şekil 1)**

- A** Kesme takımı
- B** Şarj kontrol lambalı ve kapasite göstergeli açma/kapama düğmesi
- C** Cihaz duyu
- D** Şarj bloku
- E** Şarj bloku duyu
- F** Tarak adaptörü
- G** Fişli besleme bloku
- H** Cihaz bağlantı fişi
- I** Temizleme fırçası
- J** Kesme takımı için yağ

**Teknik bilgiler****El cihazı**

Tahrik:	DC motor
Batarya:	Li-ION batarya
Bataryanın çalışma süresi:	75 dakikaya kadar
Boyutlar (UxGxY):	138 x 32 x 34 mm
Ağırlık:	yaklaşık 120 g
Emisyon ses basıncı seviyesi:	maks. 60 dB(A) @ 25 cm
Titreşim:	< 2,5 m/sn <sup>2</sup>

**Şarj bloku**

Boyutlar	72 x 96 x 60 mm
aksesuarla birlikte (GxTxY):	
Ağırlık:	60 g

**Fişli besleme bloku**

Tip:	Adaptör 6000
Güç tüketimi:	maks. 12 W
Çalışma gerilimi:	100 – 240 V AC / 50/60 Hz

**Çalışma koşulları**

Ortam:	0°C – +40°C
--------	-------------

Cihaz, koruyucu izolasyon ve parazit giderici tertibata sahiptir. Cihaz, 2014/30/AB sayılı elektromanyetik uyumluluk AB yönetmeliği ve 2006/42/AT sayılı makine yönetmeliğinin istemlerini karşılar.

**Kullanım****Hazırlık**

Daha sonra depolama veya taşıma işlemleri için ambalaj malzemesini saklayın.

- Teslimat kapsamının eksiksiz olup olmadığını kontrol edin.
- Tüm parçaları olası nakliye hasarları açısından kontrol edin.

**Güvenlik**

**Dikkat! Yanlış gerilim beslemesi nedeniyle hasarlar.**

- Cihazı sadece model etiketinde belirtilen gerilime uygun alternatif akıma bağlayın ve çalıştırın.

**Bataryanın şarjı**

1. Fişli besleme bloğunun cihaz bağlantı fişini (H) şarj bloku duyuna (E) takın (Şekil 4Ⓞ).



- Cihaz, fişli besleme bloku ile şarj amaçlı olarak doğrudan da bağlanabilir (Şekil 2Ⓞ/Ⓞ).
- Akıllı şarj yönetimi sayesinde bataryanın aşırı şarj edilmesi önlenir.

2. Fişli besleme blokunu elektrik prizine takın (Şekil 4Ⓞ).
3. Açma/kapama düğmesiyle cihazı kapatın (Şekil 3).
4. Cihazı şarj blokuna (Şekil 4) yerleştirin veya doğrudan fişli besleme blokuna bağlayın (Şekil 2Ⓞ/Ⓞ). Şarj işlemi başlar.



- Şarj işlemi sırasında, Açma/kapama düğmesinin (B) şarj kontrol lambası yeşil yanıp söner.
- Cihaz şarj bloktan alındıktan sonra şarj kontrol lambası (akı tasarruf modu) söner.
- Tam performansına ulaşması için bataryanın yaklaşık 45 dakika şarj edilmesi gerekir.

5. Batarya tamamen şarj olduğunda Açma/kapama düğmesinin (B) şarj kontrol lambası yeşil yanar.

**Bataryalı işletim**

1. Açma/kapama düğmesiyle cihazı açın ve kullandıktan sonra kapatın (Şekil 3).



- Batarya tamamen şarj edildikten sonra cihaz maksimum 75 dakikaya kadar kablosuz çalıştırılabilir.
- Bataryanın <math>\leq 10\%</math>’luk kapasitesi kaldığında Açma/kapama düğmesinin (B) kapasite göstergesi yeşil yanıp sönmeye başlar. Bataryanın yeniden şarj edilmesi gerekir.
- Cihaz belirli aralıklarla tamamen deşarj edildikten sonra kesintisiz bir şarj işlemiyle tam şarj edilerek kapasite göstergesinin (B) hassasiyeti artırılabilir.
- Kesme takımına yetersiz bakım yapılırsa, çalışma süresi ciddi oranda kısalmalıdır.

**Kablolu işletim**

1. Fişli besleme bloğunun cihaz bağlantı fişini (H) cihazın duyuna (C) takın (Şekil 2Ⓞ).
2. Fişli besleme bloku elektrik prizine takın (Şekil 2Ⓞ).
3. Açma/kapama düğmesiyle cihazı açın ve kullandıktan sonra kapatın (Şekil 3).

**Kullanım****Tarak adaptörleri ile kesme**

Cihaz bir tarak adaptörüyle çalıştırılabilir.

- Kesme uzunluğunu ayarlamak için, tarak adaptörü birden fazla kademede kaydırılabilir.
- Tarak adaptörü kesme takımına doğru ne kadar kaydırılırsa, kesme uzunluğu o oranda kısılır.

**Tarak adaptörünün takılması / çıkarılması**

1. Tarak adaptörünü ok işareti yönünde yerine oturana kadar kesme takımını üzerinde kaydırın (Şekil 5Ⓞ).
2. Ok işaretine doğru sürerek tarak adaptörünü çıkartabilirsiniz (Şekil 5Ⓞ).

**Bakım**

**Uyarı! Hatalı kullanım nedeniyle yaralanma ve maddi hasarlar.**

- Tüm temizlik ve bakım çalışmalarından önce cihazı kapatın ve güç kaynağından ayırın.

**Temizleme ve bakım**

**Tehlike! İçeri giren sıvılar nedeniyle elektrik çarpması.**

- Cihazı suya batırmayın!
- Cihazın içine sıvı girmemesini sağlayın!
- Cihazı sadece tamamen kuru durumdakten güç kaynağına bağlayın.



**Dikkat! Aşındırıcı kimyasal maddeler nedeniyle hasarlar.**

- Aşındırıcı kimyasal maddeler cihaza ve aksesuarlara zarar verebilir.
- Çözücü ve aşındırıcı maddeler kullanmayın.
- Sadece üreticinin önerdiği temizlik maddelerini ve kesme takımını yağını kullanın.



Aksesuarları ve yedek parçaları yetkili satıcınızdan veya servis merkezimizden temin edebilirsiniz.

- Her kullanımdan sonra tarak adaptörünü çıkartın (Şekil 5Ⓞ) ve kesme takımını gövdeden dışarı doğru katlayın (Şekil 7Ⓞ). Temizlik fırçasını kullanarak saç artıklarını gövde deliğinden ve kesme takımından temizleyin (Şekil 8).
- Cihazı sadece yumuşak, gerekirse hafif nemli bir bezle silin.
- Kesme takımını hijyen spreyiyle temizleyin.
- Kesme takımını kesme takımını yağıyla yağlayın (Şekil 9).



- ▶ Cihazın kesme performansının iyi ve kalıcı olması için kesme takımının sık sık yağlanması gerekir.
- ▶ Cihaz, uzun süre kullanıldıktan sonra düzenli olarak temizlenmesi ve yağlanmasına rağmen kesme gücünü kaybederse, kesme takımının değiştirilmesi gerekir.

## Kesme Takımının Değiştirilmesi

1. Kesme takımını ok yönünde gövdeden dışarı doğru bastırın (Şekil 7②). Kesme takımını çıkartın.
2. Yeniden takmak için, kesme takımını çengelle birlikte cihazın kafasına dayayın ve yerine oturana kadar gövdeye doğru bastırın (Şekil 7③).

## Sorun giderme

### Kesme takımı kötü kesiyor veya saçları yoluyor.

Nedeni: Kesme takımı kirlenmiş veya aşınmış.

- ▶ Kesme takımını temizleyin ve yağlayın (Şekil 8/9). Bu sorunu gidermezse kesme takımını değiştirin (Şekil 7).

### Cilt yaralanması

Nedeni: Cilt üzerine çok fazla baskı.

- ▶ Cilde yakın kesim sırasında basıncı azaltın.

Nedeni: Kesme açısı çok dik ayarlanmış.

- ▶ Cihazı daha yassı şekilde yerleştirin.

Nedeni: Kesme takımı hasarlı.

- ▶ Kullanım sırasında dış uçlarının zarar görmüş olup olmadığını kontrol edin ve gerekirse kesme takımını değiştirin.

### Bataryanın çalışma süresi çok kısa

Nedeni: Kesme takımı ve cihaz gövdesi kirlenmiş.

- ▶ Kesme takımını temizleyin ve yağlayın (Şekil 8/9).

Nedeni: Kapasite göstergesi doğru değil

- ▶ Cihazı tamamen deşarj edin ve kesintisiz bir şarj işlemiyle tamamen şarj edin.

Nedeni: Batarya aşınmış.

- ▶ Bataryayı servis merkezinde değiştirin.

### Şarj kontrol lambası yanmıyor.

Nedeni: Cihaz, şarj blokuna doğru yerleştirilmemiş.

- ▶ Cihazın şarj blokuna doğru yerleştirildiğinden emin olun.

Nedeni: Arızalı güç kaynağı.

- ▶ Fişli besleme bloğunun prize doğru şekilde bağlandığından emin olun.
- ▶ Elektrik kablosunu olası hasarlar açısından kontrol edin.

Bu bilgilerle sorunu gideremezseniz, servis merkezimize başvurun. Cihazı kesinlikle kendi başınıza onarmayı denemeyin!

## Tasfiye



**Dikkat! Hatalı tasfiye durumunda çevreye zarar verebilir.**

- ▶ Tasfiye etmeden önce bataryaları boşaltın!
- ▶ Cihazın usulüne uygun tasfiye edilmesi çevrenin korunmasına katkıda bulunur ve gerek insan gerekse çevre için olası tehlikeli etkileri önler.

Cihazı tasfiye ederken geçerli yasal yönetmeliklere dikkat edin. **Avrupa Birliği'nde elektrikli ve elektronik cihazların tasfiyesi hakkında bilgi:**



Avrupa Birliği dahilinde, elektrikle çalıştırılan cihazların tasfiyesi, elektronik eski cihazlar hakkındaki 2012/19/AB sayılı AB Yönetmeliği'ni (WEEE) temel alan ulusal düzenlemelerle belirlenmiştir. Buna göre, cihaz belediye atıkları veya evsel atıklarla birlikte bir daha tasfiye edilemez. Cihaz, belediyenin toplama merkezlerinde veya değerli madde geri dönüşüm merkezinde ücretsiz olarak teslim alınır. Ürün ambalajı geri dönüştürülebilir malzemelerden oluşmaktadır. Ambalajı çevreye uyumlu şekilde tasfiye edin ve yeniden değerlendirme merkezine gönderin.



## Tłumaczenie oryginalnej instrukcji obsługi – Maszynka do strzyżenia, sieciowa/akumulatorowa, model 1584

### Główne wskazówki dla użytkownika

#### Informacje dotyczące korzystania ze wskazówek bezpieczeństwa i instrukcji obsługi

- ▶ Uzupełniająco do niniejszej instrukcji obsługi należy stosować się do zapisów oddzielnych wskazówek bezpieczeństwa oraz wszystkich dostarczonych informacji.
- ▶ Przed pierwszym zastosowaniem urządzenia należy przeczytać w całości wskazówki bezpieczeństwa i instrukcję obsługi i zrozumieć jej treść.
- ▶ Należy traktować wskazówki bezpieczeństwa i instrukcję obsługi jak część produktu i przechowywać ją starannie w dostępnym miejscu.
- ▶ Wskazówki dotyczące bezpieczeństwa i instrukcję obsługi można uzyskać także w formacie PDF. W tym celu należy skontaktować się z naszym centrum serwisowym. Deklarację zgodności WE można zażądać od naszego centrum serwisowego również w innych językach urzędowych UE.
- ▶ W razie przekazania urządzenia osobie trzeciej należy udostępnić także wskazówki bezpieczeństwa i instrukcję obsługi.

#### Wyjaśnienie symboli i wskazówek

Następujące symbole i hasła sygnalizacyjne są używane w niniejszej instrukcji obsługi oraz umieszczone na urządzeniu lub opakowaniu.



#### NIEBEZPIECZEŃSTWO

Niebezpieczeństwo porażenia przez prąd elektryczny skutkujące poważnym obrażeniem ciała lub śmiercią.



#### NIEBEZPIECZEŃSTWO

Niebezpieczeństwo wybuchu skutkujące poważnym obrażeniem ciała lub śmiercią.



#### OSTRZEŻENIE

Ostrzeżenie przed możliwością doznania obrażeń ciała lub zagrożeniem dla zdrowia.



#### OSTROŻNIE

Informacja dotycząca niebezpieczeństwa powstania szkód rzeczowych.



Wskazówka wraz z przydatnymi informacjami i poradami.

- ▶ Wezwanie do podjęcia działania.
1. Wykonywać czynności w opisanej kolejności.
  - 2.
  - 3.

### Opis produktu

#### Nazwy elementów (rys. 1)

- A Nóż
- B Włącznik/wyłącznik z kontrolką ładowania oraz wskaźnikiem naładowania
- C Gniazdo urządzenia
- D Baza ładująca
- E Gniazdo bazy ładującej
- F Nasadka
- G Zasilacz sieciowy
- H Wtyczka przyłącza urządzenia
- I Szczoteczka do czyszczenia
- J Oliwa do noża

### Dane techniczne

#### Ręczna część urządzenia

Napęd:	Silnik DC
Akumulator:	Akumulator litowo-jonowy
Czas pracy na zasilaniu baterijnym:	do 75 min
Wymiary (DŁ. x SZER. x WYS.):	138 x 32 x 34 mm
Waga:	ok. 120 g
Poziom emitowanego ciśnienia akustycznego:	maks. 60 dB (A) @ 25 cm
Drgania:	< 2,5 m/s <sup>2</sup>

#### Baza ładująca

Wymiary z akcesoriami (DŁ.x SZER.x WYS.):	72 x 96 x 60 mm
Waga:	60 g

#### Zasilacz sieciowy

Typ:	adapter 6000
Pobór mocy:	maks. 12 W
Napięcie robocze:	100–240 V AC / 50/60 Hz

#### Warunki użytkowania

Temperatura otoczenia:	od 0°C do +40°C
------------------------	-----------------

Urządzenie jest izolowane i nie emituje zakłóceń. Urządzenie spełnia wymagania dyrektywy UE o kompatybilności elektromagnetycznej 2014/30/WE oraz dyrektywy maszynowej 2006/42/WE.

## Eksploatacja

### Przygotowanie

-  Zachować opakowanie w celu późniejszego bezpiecznego przechowywania lub transportowania.

- ▶ Sprawdzić kompletność dostawy.
- ▶ Sprawdzić wszystkie części pod kątem ewentualnych szkód transportowych.

### Bezpieczeństwo



#### Ostrożnie! Szkody wynikające z nieprawidłowego zasilania.

- ▶ Eksploatować urządzenie podłączone wyłącznie do prądu zmiennego o napięciu podanym na tabliczce znamionowej.

### Ładowanie akumulatora

1. Podłączyć wtyczkę przyłączeniową (H) zasilacza sieciowego do gniazda bazy ładującej (E) (rys. 4Ⓣ).



- W celu naładowania urządzenie może zostać także połączone bezpośrednio z zasilaczem sieciowym (rys. 2Ⓣ/Ⓢ).
- Dzięki inteligentnemu systemowi zarządzania procesem ładowania zapobiega się nadmiernemu naładowaniu akumulatora.

2. Podłączyć zasilacz sieciowy do gniazda sieciowego (rys. 4Ⓢ).
3. Wylączyć urządzenie za pomocą włącznika/wyłącznika (rys. 3).
4. Ustawić urządzenie w bazie ładującej lub połączyć je bezpośrednio z zasilaczem sieciowym (rys. 2Ⓣ/Ⓢ). Zaczyna się proces ładowania.



- Podczas ładowania kontrolka ładowania włącznika/wyłącznika (B) miga na zielono.
- Po wyłączeniu urządzenia z bazy ładującej kontrolka ładowania wyłącza się (tryb oszczędny).
- Czas ładowania do osiągnięcia pełnego stanu naładowania wynosi ok. 45 minut.

5. Po całkowitym naładowaniu akumulatora kontrolka ładowania włącznika/wyłącznika (B) świeci się na zielono.

### Praca z zasilaniem akumulatorowym

1. Włączyć urządzenie za pomocą włącznika/wyłącznika i wyłączyć po użyciu (rys. 3).



- Całkowicie naładowany akumulator pozwala na używanie urządzenia przez 75 minut bez konieczności podłączania do zasilania sieciowego.
- Gdy stan naładowania akumulatora wynosi < 10%, wskaźnik naładowania włącznika/wyłącznika (B) zaczyna migać na zielono. Konieczne jest ponowne naładowanie akumulatora.

- Dokładność wskaźnika naładowania (B) można zwiększyć poprzez całkowite rozładowanie urządzenia od czasu do czasu, a następnie całkowite naładowanie go w ciągu jednego nieprzerwanego procesu ładowania.
- W przypadku niewystarczającej pielęgnacji noża podany okres użytkowania może się znacznie skrócić.

### Praca z zasilaniem sieciowym

1. Podłączyć wtyczkę przyłączeniową (H) zasilacza sieciowego do gniazda urządzenia (C) (rys. 2Ⓣ).
2. Podłączyć zasilacz sieciowy do gniazda sieciowego (rys. 2Ⓢ).
3. Włączyć urządzenie za pomocą włącznika/wyłącznika i wyłączyć po użyciu (rys. 3).

### Obsługa

#### Strzyżenie włosów przy użyciu nasadek

Urządzenie można również stosować z nasadką.

- ▶ Nasadkę grzebieniową można przestawiać w zakresie kilku stopni zapadkowych, co umożliwia regulację długości strzyżenia.
- ▶ Im dalej nasadka zostanie wsunięta na nóż, tym krótsza długość strzyżenia.

#### Zakładanie/zdejmowanie nasadki

1. Wsunąć nasadkę na nóż w kierunku wskazywanym przez strzałkę do zatrzaśnięcia (rys. 5Ⓢ).
2. Nasadkę można wyjąć, wysuwając ją w kierunku wskazywanym przez strzałkę (rys. 5Ⓣ).

### Utrzymanie stanu sprawności



#### Ostrzeżenie! obrażenia i szkody rzeczowe na skutek nieprawidłowego użytkowania.

- ▶ Przed czyszczeniem i pielęgnacją należy wyłączyć urządzenie i odłączyć je od zasilania.

### Czyszczenie i pielęgnacja



#### Niebezpieczeństwo! Ryzyko porażenia prądem na skutek przedostania się cieczy.

- ▶ Nie zanurzać urządzenia w wodzie!
- ▶ Nie dopuścić do przedostania się cieczy do wnętrza urządzenia.
- ▶ Urządzenie podłączyć ponownie do zasilania tylko wtedy, gdy jest zupełnie suche.



**Ostrożnie! Szkody powstające na skutek agresywnych chemikaliów.**

Agresywne chemikalia mogą powodować uszkodzenie urządzenia i akcesoriów.

- ▶ Nie stosować żadnych rozpuszczalników ani środków do szorowania.
- ▶ Należy używać wyłącznie środków czyszczących i oleju do noża zalecanych przez producenta.



Akcesoria i części wymienne można nabyć w specjalistycznym sklepie lub w naszym centrum serwisowym.

- ▶ Po każdym użyciu zdjąć nasadkę (rys. 5Ⓢ) i odchylić ostrze od obudowy (rys. 7Ⓢ). Za pomocą szczoteczki do czyszczenia usunąć resztki włosów z otworu w obudowie i z noża (rys. 8).
- ▶ Urządzenie czyścić miękką, ewentualnie lekko zwilżoną ściereczką.
- ▶ Czyścić nóż przy zastosowaniu sprayu do czyszczenia.
- ▶ Oliwić nóż przy użyciu oleju do noża (rys. 9).



- ▶ W celu zapewnienia dobrych i trwałych własności tnących ważne jest, aby często oliwić nóż.
- ▶ Jeśli po dłuższym okresie użytkowania, pomimo regularnego czyszczenia i oliwienia, właściwości tnące urządzenia ulegną osłabieniu, należy wymienić nóż.

**Wymiana noża**

1. Wysunąć nóż z obudowy w kierunku wskazanym przez strzałkę (rys. 7Ⓢ). Usunąć nóż.
2. W celu ponownego zamocowania noża włożyć za pomocą haczyka do uchwyty w obudowie i wcisnąć do momentu „zaskoczenia” zapadki (rys. 7Ⓢ).

**Usuwanie usterek**

**Nóż tnie nieprawidłowo lub wyrывa włosy.**

Przyczyna: nóż jest zabrudzony lub zużyty.

- ▶ Oczyszczyć i naoliwić nóż (rys. 8/9). Jeżeli problem nie został rozwiązany, należy wymienić nóż (rys. 7).

**Zranienie skóry**

Przyczyna: zbyt silny nacisk na skórę.

- ▶ Zmniejszyć nacisk przy strzyżeniu blisko skóry.

Przyczyna: zbyt duży kąt ostrza.

- ▶ Przyłożyć urządzenie bardziej płasko.

Przyczyna: uszkodzony nóż.

- ▶ Sprawdzić, czy podczas użytkowania nie zostały uszkodzone wierzchołki ząbków, i w razie potrzeby wymienić nóż.

**Czas pracy z zasilaniem akumulatorowym jest zbyt krótki.**

Przyczyna: nóż i otwór obudowy są zabrudzone.

- ▶ Należy oczyścić i naoliwić nóż (rys. 8/9).

Przyczyna: niedokładne wskazanie naładowania.

- ▶ Całkowicie rozładować urządzenie, a następnie ponownie całkowicie naładować je w ciągu jednego nieprzerwanego procesu ładowania.

Przyczyna: akumulator jest zużyty.

- ▶ Wymienić akumulator w centrum serwisowym.

**Kontrolka ładowania nie świeci się.**

Przyczyna: urządzenie nie jest umieszczone prawidłowo w bazie ładującej.

- ▶ Upewnić się, że urządzenie zostało prawidłowo umieszczone w bazie ładującej.

Przyczyna: awaria zasilania.

- ▶ Upewnić się, że zasilacz sieciowy jest połączony z gniazdem sieciowym.
- ▶ Sprawdzić kabel elektryczny pod kątem ewentualnych uszkodzeń.

Jeśli wskazówki te nie prowadzą do rozwiązania problemu, należy zwrócić się do naszego centrum serwisowego. W żadnym przypadku nie próbować samodzielnie naprawiać urządzenia!

**Utylizacja**



**Ostrożnie! Szkody dla środowiska w razie niewłaściwej utylizacji.**

- ▶ Przed utylizacją akumulator należy całkowicie rozładować!
- ▶ Prawidłowa utylizacja służy ochronie środowiska i zapobiega potencjalnemu szkodliwemu oddziaływanu na człowieka i środowisko.

W przypadku utylizacji urządzenia należy przestrzegać ustawowych przepisów.

**Informacja dotycząca utylizacji urządzeń elektrycznych i elektronicznych we Wspólnocie Europejskiej:**



Obowiązujące w obrębie Wspólnoty Europejskiej wytyczne dotyczące utylizacji urządzeń zasilanych elektrycznie opisane zostały w przepisach krajowych, które oparte są na dyrektywie UE 2012/19/WE o zużytych urządzeniach elektrycznych (WEEE). Zgodnie z nimi nie wolno wyrzucać tego typu urządzeń razem z odpadkami komunalnymi lub domowymi. Urządzenie jest bezpłatnie odbierane w komunalnych punktach zbiórki lub przez specjalistyczne zakłady. Opakowanie produktu składa się z materiałów, które można poddać recyklingowi. Materiały te należy zutylizować w ekologiczny sposób i oddać do odpowiedniego punktu zbiórki.

## Překlad originálního návodu k použití – Zastříhovač vlasů s napájením ze sítě/akumulátoru typ 1584

### Obecné pokyny pro uživatele

#### Informace o používání bezpečnostních pokynů a návodu k použití

- ▶ Kromě tohoto návodu k použití dbejte i na samostatný návod k použití, bezpečnostní pokyny a také všechny dodané informační letáky.
- ▶ Dříve než výrobek poprvé použijete, musíte si přečíst kompletní návod k použití a bezpečnostní pokyny a porozumět jejich obsahu.
- ▶ Považujte bezpečnostní pokyny a návod k použití za součást výrobku a dobře je uschovejte na dostupném místě.
- ▶ Bezpečnostní pokyny a návod k použití si můžete vyžádat v našich servisních centrech i ve formě pdf-souboru. Na požádání můžete v našich servisních centrech získat ES-prohlášení o shodě i v jiných úředních jazycích EU.
- ▶ Pokud budete výrobek předávat dalšímu uživateli, předejte mu také návod k použití a bezpečnostní pokyny.

#### Vysvětlení symbolů a pokynů

V tomto návodu k použití, na přístroji nebo na obalu se využívají následující symboly a signální slova.



#### NEBEZPEČÍ

Nebezpečí úrazu elektrickým proudem s následkem vážného nebo smrtelného úrazu.



#### NEBEZPEČÍ

Nebezpečí exploze s následkem vážného nebo smrtelného úrazu.



#### VÝSTRAHA

Výstraha před možným nebezpečím úrazu nebo zdravotním rizikem.



#### OPATRŇE

Upozornění na nebezpečí vzniku hmotných škod.



Upozornění s užitečnými informacemi a tipy.

- ▶ Výzva k provedení určitých kroků.
1. Kroky provádějte v popsaném pořadí
  - 2.
  - 3.

### Popis výrobku

#### Označení součástí (obr. 1)

- A Stříhací blok
- B Spínač pro zapnutí/vypnutí s kontrolkou dobíjení a ukazatelem kapacity
- C Zdířka přístroje
- D Nabíjecí stojánek
- E Zdířka nabíjecího stojáčku
- F Hřebenový nástavec
- G Síťový zdroj se zástrčkou
- H Přípojná zástrčka přístroje
- I Čistící kartáček
- J Olej na stříhací blok

#### Technické údaje

##### Ruční přístroj

Pohon:	Motor na stejnosměrný proud
Akumulátor:	Akumulátor Li-ION
Provozní doba akumulátorů:	až 75 min.
Rozměry (DxŠxV):1	38 x 32 x 34 mm
Hmotnost:	cca 120 g
Hladina emise akustického tlaku:	max. 60 dB(A) @ 25 cm
Vibrace:	< 2,5 m/s <sup>2</sup>

##### Nabíjecí stojánek

Rozměry s příslušenstvím (DxŠxV):	72 x 96 x 60 mm
Hmotnost:	60 g

##### Síťový zdroj se zástrčkou

Typ:	Adaptér 6000
Příkon:	max. 12 W
Provozní napětí:	100 – 240 V AC / 50/60 Hz

##### Provozní podmínky

Prostředí:	0°C – +40°C
------------	-------------

Přístroj je izolován a odrušen. Splňuje požadavky směrnice EU týkající se elektromagnetické kompatibility 2014/30/EU a směrnice 2006/42/ES o strojních zařízeních.

## Provoz

### Příprava

-  Uschovejte obalový materiál z důvodu pozdějšího bezpečného skladování nebo přepravy.

- ▶ Zkontrolujte úplnost dodávky.
- ▶ Zkontrolujte všechny součásti, zda nedošlo během přepravy k jejich poškození.

### Bezpečnost



**Opatrně! Poškození následkem použití nesprávného zdroje napětí.**

- ▶ Přístroj používejte pouze na střídavý proud o napětí uvedeném na typovém štítku.

### Nabíjení akumulátoru

1. Zapojte přípojnou zástrčku (H) napájecího zdroje do zdířky přístroje (E) (obr. 4⊕).

- 
  - Přístroj lze také připojit k napájení přímo síťovým zdrojem (obr. 2⊕/⊙).
  - Inteligentní správce nabíjení zabráňuje nadměrnému nabití akumulátoru.

2. Zapojte síťový zdroj do zásuvky (obr. 4⊕).
3. Vypněte přístroj tlačítkem k zapnutí/vypnutí (obr. 3).
4. Vložte zařízení do nabíječky nebo jej zapojte přímo síťovým zdrojem (obr. 2⊕/⊙). Začne proces nabíjení.

- 
  - Během nabíjení bliká zeleně kontrolka dobíjení tlačítka pro zapnutí/vypnutí (B).
  - Po vyjmutí přístroje z nabíjecího stojánu kontrolka nabíjení zhasne (režim úspory proudu).
  - Doba nabíjení až k dosažení plné kapacity činí přibližně 45 minut.

5. Jakmile je akumulátor zcela nabit, svítí kontrolka nabíjení spínače pro zapnutí/vypnutí zeleně.

### Provoz s akumulátorem

1. Tlačítkem k zapnutí/vypnutí přístroj zapnete a po použití jej vypnete (obr. 3).

- 
  - S plně nabitým akumulátorem může být přístroj v provozu až 75 minut bez připojení do sítě.
  - Má-li akumulátor zbytkovou kapacitu < 10%, začne blikat červená kontrolka kapacity spínače pro vypnutí/zapnutí (B). Je nutné znovu nabit akumulátor.
  - Přesnost kontrolky kapacity (B) je možné zvýšit tím, že se přístroj občas zcela vybije a poté nabije do plného stavu při nepřetržitém nabíjení.
  - Při nedostatečné péči o stříhací blok se může výrazně zkrátit doba běhu.

### Provoz/nabíjení ze sítě

1. Zapojte zástrčku (H) napájecího zdroje do zdířky přístroje (C) (obr. 2⊕).
2. Zapojte síťový zdroj do zásuvky (obr. 2⊕).
3. Tlačítkem k zapnutí/vypnutí přístroj zapnete a po použití jej vypnete (obr. 3).

### Obsluha

#### Střihání s hřebenovými nástavci

Přístroj můžete také používat s hřebenovým nástavcem.

- ▶ Pro nastavení délky střihu lze hřebenový nástavec posunout do několika úrovní.
- ▶ Čím dál se posune hřebenový nástavec na stříhacím bloku, tím kratší bude délka střihu.

#### Nasazení/sejmutí hřebenového nástavce

1. Nasuňte hřebenový nástavec ve směru šipky na stříhací blok (obr. 5⊕) dokud nezaklapne.
2. Hřebenový nástavec můžete sejmut posunutím ve směru šipky (obr. 5⊕).

### Údržba



**Varování! Nebezpečí úrazu a poškození následkem nesprávné manipulace.**

- ▶ Před zahájením všech čisticích a údržbových prací přístroj vypněte a odpojte ho od napájení.

### Čištění a péče



**Nebezpečí! Zasažení elektrickým proudem z důvodu vniklé kapaliny.**

- ▶ Nenamáčejte přístroj do vody!
- ▶ Zabraňte vniknutí kapaliny dovnitř přístroje.
- ▶ Připojte přístroj opět k elektrickému napájení až po jeho úplném vyschnutí.



**Opatrně! Poškození agresivními chemikáliemi.**

- Agresivní chemikálie mohou poškodit přístroj a příslušenství.
- ▶ Nepoužívejte žádná rozpouštědla ani čisticí píský.
- ▶ Používejte pouze výrobkem doporučené čisticí prostředky a olej na stříhací blok.



Příslušenství a náhradní díly objednávejte u svého prodejce nebo v našem servisním středisku.

- ▶ Po každém použití vyjměte hřebenový nástavec (obr. 5⊕) a stříhací blok odklopte z tělesa (obr. 7⊕). Čisticím kartáčem odstraňte zbytky vlasů z otvoru krytu a ze stříhacího nástavce (obr. 8).
- ▶ Přístroj otírejte jen měkkým, případně lehce navlhčeným hadříkem.
- ▶ Čistěte stříhací nástavec hygienickým sprejem.
- ▶ Stříhací blok namažte určeným olejem (obr. 9).



- ▶ Pro dobrý a dlouhodobý stříhací výkon je důležité stříhací blok často olejovat.
- ▶ Pokud po delším používání i přes pravidelné čištění a olejování stříhací výkon klesne, měli byste stříhací blok vyměnit.

## Výměna stříhacího bloku

1. Stříhací blok odstraňte z krytu zatlačením ve směru šipky (obr. 7Ⓔ). Odstraňte stříhací blok.
2. Při opětovném použití stříhací blok nasadíte hákem do úchyty na pouzdru a zatlačte jej k pouzdru, až zaklapne (obr. 7Ⓕ).

## Odstranění problémů

### Stříhací blok stříhá špatně nebo vlasy trhá.

Příčina: Stříhací blok je znečištěný nebo opotřebený.

- ▶ Stříhací blok vyčistěte a namažte (obr. 8/9). Pokud by se tím problém nevyřešil, vyměňte stříhací nástavec (obr. 7).

### Poranění pokožky

Příčina: Příliš silný tlak na pokožku.

- ▶ Snižte tlak při stříhání blízko pokožky.

Příčina: Úhel řezu je příliš strmý.

- ▶ Strojek nasadte naplocho.

Příčina: Poškozený stříhací blok.

- ▶ Zkontrolujte, zda se při používání nepoškodily hroty zubů a také vyměňte stříhací blok.

### Akumulátor vydrží příliš krátkou dobu

Příčina: Stříhací nástavec a otvor krytu jsou znečištěny.

- ▶ Stříhací blok vyčistěte a namažte (obr. 8/9).

Příčina: Kontrolka kapacity ukazuje nepřesně

- ▶ Vybijte zcela přístroj a následně jej opět nabijte do plného stavu při nepřetržitém nabíjení.

Příčina: Akumulátor je opotřebený.

- ▶ Nechte v servisním centru vyměnit akumulátor.

### Kontrolka kapacity akumulátoru nesvíí.

Příčina: Přístroj není správně umístěn v nabíjecím stojánu.

- ▶ Ujistěte se, zda je přístroj správně umístěn v nabíjecím stojánu.

Příčina: Vadné napájení.

- ▶ Ujistěte se, že je síťový zdroj spojen se zásuvkou.
- ▶ Zkontrolujte, zda nedošlo k případnému poškození přívodního kabelu.

Pokud nedokážete problém odstranit podle těchto pokynů, obraťte se na naše servisní středisko. V žádném případě se nepokoušejte opravit přístroj sami!

## Odstranění a likvidace



### Pozor! Poškození životního prostředí při nesprávné likvidaci.

- ▶ Akumulátory před likvidací vybit!
- ▶ Řádná likvidace slouží k ochraně životního prostředí a brání možným škodlivým účinkům na člověka a životní prostředí.

Při likvidaci dodržujte příslušné legislativní předpisy.

### Informace o likvidaci elektrických a elektronických přístrojů v ES:



V rámci Evropského společenství se u elektricky poháněných přístrojů řídí likvidace národními ustanoveními, která jsou založena na směrnici EU 2012/19/EC o použitých elektronických přístrojích (WEEE). Podle tohoto ustanovení nesmíte přístroj likvidovat spolu s komunálním nebo domovním odpadem. Přístroj zdarma odevzdejte do komunální sběrný odpadu nebo do sběrného dvora. Balení produktu se skládá z recyklovatelných materiálů. Likvidujte je ekologicky a recyklujte je.

## Preklad originálneho návodu na obsluhu – Sieťový/akumulátorový strihač vlasov typ 1584

## Všeobecné pokyny pre používateľa

## Informácie na používanie bezpečnostných pokynov a návodu na obsluhu

- ▶ Doplnujúč k tomuto návodu na obsluhu dodržiavajte samostatný návod na obsluhu, bezpečnostné pokyny, ako aj dodané listy s pokynmi.
- ▶ Pred prvým uvedením prístroja do prevádzky sa musia úplne prečítať a pochopiť bezpečnostné pokyny a návod na obsluhu.
- ▶ Bezpečnostné pokyny a návod na obsluhu vnímajte ako súčasť výrobku a dobre ich uschovajte na dostupnom mieste.
- ▶ Bezpečnostné pokyny a návod na obsluhu môžete vyžiadať z našich servisných stredísk aj ako PDF súbor. ES-vyhlásenie o zhode môžete z našich servisných stredísk vyžiadať aj v ďalších úradných jazykoch EÚ.
- ▶ Pri postúpení tohto prístroja iným osobám odovzdajte aj bezpečnostné pokyny a návod na obsluhu.

## Vysvetlivky symbolov a upozornení

V tomto návode na obsluhu, na prístroji alebo na obale sa používajú nasledovné symboly a signálne slová.

**NEBEZPEČENSTVO**

Nebezpečenstvo v dôsledku zásahu elektrickým prúdom s následkom ťažkého zranenia alebo smrti.

**NEBEZPEČENSTVO**

Nebezpečenstvo výbuchu s následkom ťažkého zranenia alebo smrti.

**VÝSTRAHA**

Výstraha pre možné zranenie alebo zdravotným rizikom.

**POZOR**

Upozornenie na nebezpečenstvo vecných škôd.



Upozornenie na užitočné informácie a tipy.

- ▶ Poukazuje na výzvu na konanie.

1. Vykonaňte tieto činnosti v uvedenom poradí.
- 2.
- 3.

## Opis výrobku

## Názvy dielov (obr. 1)

- A Strihač blok
- B Zapínač/vypínač s kontrolkou stavu nabitia a indikátorom kapacity
- C Zdiearka prístroja
- D Nabíjací stojan
- E Zdiearka nabíjacieho stojana
- F Hrebeňový nadstavec
- G Sieťový adaptér
- H Pripojovacia zástrčka prístroja
- I Čistiaca kefka
- J Olej pre strihač blok

## Technické údaje

## Ručný prístroj

Pohon:	DC-motor
Akumulátor:	akumulátor Li-ION
Dobrá prevádzky s akumulátorom:	až 75 min
Rozmery (d x š x v):	138 x 32 x 34 mm
Hmotnosť:	cca 120 g
Emisná hladina akustického tlaku:	max. 60 dB(A) vo vzdialenosti 25 cm
Vibrácie:	< 2,5 m/s <sup>2</sup>

## Nabíjací stojan

Rozmery s príslušenstvom (š x h x v):	72 x 96 x 60 mm
Hmotnosť:	60 g

## Sieťový adaptér

Typ:	adaptér 6000
Príkion:	max. 12 W
Prevádzkové napätie:	100 – 240 V AC / 50/60 Hz

## Prevádzkové podmienky

Okolie:	0°C – +40°C
---------	-------------

Prístroj je ochranné izolovaný a odrušený. Splňa požiadavky EÚ smernice 2014/30/EÚ o elektromagnetickej kompatibilite a smernice 2006/42/ES o strojových zariadeniach.

## Prevádzka

### Príprava

-  Uschovajte obalový materiál na neskoršie bezpečné uskladnenie alebo prepravu.

- ▶ Skontrolujte úplnosť rozsahu dodávky.
- ▶ Skontrolujte všetky diely na prípadné poškodenie pri preprave.

### Bezpečnosť



**Pozor! Poškodenie v dôsledku nesprávneho napäťového napájania.**

- ▶ Prístroj používajte výlučne so striedavým prúdom s napätím uvedeným na typovom štítku.

### Nabíjanie akumulátora

1. Pripojovacia zástrčka prístroja (H) zástrčkovej sieťovej časti zastrčte do zdierky nabíjacieho stojana (E) (obr. 4ⓐ).

- 
  - Prístroj sa môže kvôli nabíjaniu spojiť tiež priamo so zástrčkovou sieťovou časťou (obr. 2ⓐ/ⓑ).
  - Vďaka inteligentnému systému riadenia nabíjania sa zabráni nadmernému nabíjaniu.

2. Zástrčkovú sieťovú časť zastrčte do zásuvky (obr. 4ⓐ).
3. Vypnite prístroj pomocou zapínača/vypínača (obr. 3).
4. Prístroj postavte do nabíjacieho stojana alebo ho spojte priamo so zástrčkovou sieťovou časťou (obr. 2ⓐ/ⓑ). Proces nabíjania začína.

- 
  - Počas procesu nabíjania bliká kontrolka stavu nabitia zapínača/vypínača (B) zeleno.
  - Po vybratí prístroja z nabíjacieho stojana kontrolka stavu nabitia zhasne (úsporný režim).
  - Doba nabíjania až po dosiahnutie úplnej kapacity číni cca 45 minút.

5. Hneď, ako je akumulátor úplne vbitý, svieti kontrolka stavu nabitia zapínača/vypínača (B) zeleno.

### Akumulátorová prevádzka

1. Zapnite prístroj pomocou zapínača/vypínača a po použití ho vypnite (obr. 3).

- 
  - Pri plne nabitom akumulátore sa môže prístroj prevádzkovať bez sieťovej prípojky až 75 minút.
  - Keď má akumulátor zvyškovú kapacitu < 10 %, indikátor kapacity zapínača/vypínača (B) začne blikat zeleno. Je potrebné opätovné nabitie akumulátora.
  - Presnosť kapacitného indikátora (B) sa môže zvýšiť tak, že sa prístroj z času na čas úplne vybije a potom sa môže plne nabiť v neprerušenom procese nabíjania.
  - Pri nedostatočnej údržbe strihacieho bloku sa môže značne znížiť životnosť.

## Sieťová prevádzka

1. Pripojovacia zástrčka prístroja (H) zástrčkovej sieťovej časti zastrčte do zdierky prístroja (C) (obr. 2ⓐ).
2. Zástrčkovú sieťovú časť zastrčte do zásuvky (obr. 2ⓐ).
3. Zapnite prístroj pomocou zapínača/vypínača a po použití ho vypnite (obr. 3).

## Obsluha

### Strihanie s hrebeňovými nastavcami

Prístroj sa môže prevádzkovať aj s hrebeňovým nastavcom.

- ▶ Hrebeňový nastavec sa dá presúvať do viacerých stupňov so zádržkou na nastavenie dĺžky strihania.
- ▶ Čím ďalej sa hrebeňový nastavec posunie na strihací blok, tým kratšia je dĺžka strihania.

### Nasadenie/odoberatie hrebeňového nastavca

1. Hrebeňový nastavec nasuňte v smere šípky až na doraz na strihací blok (obr. 5ⓐ).
2. Hrebeňový nastavec sa dá odstrániť posunutím v smere šípky (obr. 5ⓐ).

## Údržba



**Výstraha! Poranenia a vecné škody v dôsledku neodbornej manipulácie.**

- ▶ Pred začiatkom všetkých čistiacich a údržbových prác prístroj vypnite a odpojte ho od napájania.

## Čistenie a starostlivosť



**Nebezpečenstvo! Záseh elektrickým prúdom v dôsledku vniknutej kvapaliny.**

- ▶ Prístroj neponárajte do vody!
- ▶ Nenechajte do prístroja vniknúť žiadne kvapaliny.
- ▶ Prístroj pripojte do elektrickej siete až po úplnom vysušení prístroja.



**Pozor! Poškodenie v dôsledku agresívnych chemikálií.**

- ▶ Agresívne chemikálie môžu poškodiť prístroj a príslušenstvo.
- ▶ Nepoužívajte žiadne rozpúšťadlá ani drhnuce prostriedky.
- ▶ Používajte výlučne výrobcom odporúčané čistiace prostriedky a olej na strihací blok.



Príslušenstvo a náhradné diely si môžete zakúpiť cez vášho predajcu alebo naše servisné stredisko.



- Po každom použití odoberte hrebeňový nastavtec (obr. 5Ⓢ) a vyklopte strihací blok z telesa (obr. 7Ⓢ). Pomocou čistiacej kefy odstráňte zvyšky vlasov z otvoru telesa a strihacieho bloku (obr. 8).
- Prístroj utierajte iba mäkkou, prípadne mierne navlhčenou handrou.
- Strihací blok vyčistíte hygienickým sprejom.
- Naolejujte strihací blok olejom na strihací blok (obr. 9).



- Pre dobrý a dlho trvajúci strihací výkon je dôležité strihací blok často olejovať.
- Ak po dlhšej dobe používania napriek pravidelnému čisteniu a olejovaniu strihací výkon poľavuje, mal by sa strihací blok vymeniť.

### Výmena strihacieho bloku

1. Odtlačte strihací blok od telesa v smere šípky (obr. 7Ⓢ). Odstráňte strihací blok.
2. Na opätovné nasadenie strihacieho bloku ho nasadíte s háčikom do uchytienia na telese a zatlačte k telesu, až kým nezapadne (obr. 7Ⓢ).

### Odstraňovanie porúch

#### Strihací blok zle strihá alebo trhá.

Príčina: Strihací blok je znečistený alebo opotrebovaný.

- Vyčistíte a naolejujete strihací blok (obr. 8/9). Ak by sa problém nemal odstrániť, vymeňte strihací blok (obr. 7).

#### Poranenie pokožky

Príčina: Príliš silný tlak na pokožku.

- Znížte prítlak pri strihaní v blízkosti pokožky.

Príčina: Príliš strmý uhol strihania.

- Nasadte prístroj viac naplocho.

Príčina: Poškodený strihací blok.

- Skontrolujte, či používaním nedošlo k poškodeniu hrotov zubov a v prípade potreby vymeňte strihací blok.

#### Doba chodu akumulátora je príliš krátka

Príčina: Strihací blok a otvor telesa sú znečistené.

- Vyčistíte a naolejujete strihací blok (obr. 8/9).

Príčina: Indikátor kapacity je nepresný.

- Prístroj úplne vybite a nabíte ho potom úplne v neprerušenom procese nabíjania.

Príčina: Akumulátor je opotrebovaný.

- Akumulátor nechajte vymeniť v servisnom centre.

#### Kontrolka stavu nabitia nesvieti.

Príčina: Prístroj nie je správne umiestnený v nabíjacom stojane.

- Zabezpečte, aby bol ručný prístroj správne umiestnený v nabíjacom stojane.

Príčina: Chybné napájanie.

- Zabezpečte, aby bol sieťový adaptér spojený so zásuvkou.
- Skontrolujte elektrický kábel na prípadné poškodenia.

Ak pomocou týchto pokynov nemôžete odstrániť problém, obráťte sa na naše servisné stredisko. V žiadnom prípade sa nepokúšajte prístroj opravovať sami!

### Likvidácia



#### Pozor! Poškodenie životného prostredia pri nesprávnej likvidácii.

- Akumulátory pred likvidáciou vybite!
- Riadna likvidácia slúži ochrane životného prostredia a zabraňuje možným škodlivým účinkom na človeka a životné prostredie.

V prípade likvidácie prístroja dodržiavajte príslušné zákonné predpisy.

#### Informácie o likvidácii elektrických a elektronických prístrojov v Európskom hospodárskom spoločenstve:



V rámci Európskeho spoločenstva je likvidácia elektricky poháňaných prístrojov predpísaná národnými ustanoveniami, ktoré sú založené na EÚ smernici 2012/19/ES o odpade z elektrických a elektronických zariadení (OEEZ). Prístroj sa nesmie zlikvidovať do komunálneho alebo domového odpadu. Prístroj prevezmú bezplatne komunálne zberné miesta resp. zberne druhotných surovín. Obal výrobku pozostáva z recyklovateľných materiálov. Zlikvidujte ho odborne a odovzdajte ho na recykliáciu.

## Prijevod originalnih uputa za uporabu – Šišač za kosu na struju i baterije, tip 1584

### Opće napomene za korisnike

#### Informacije o primjeni sigurnosnih i korisničkih uputa

- ▶ Dodatno uz ove upute za uporabu treba se pridržavati i zasebnih sigurnosnih i korisničkih uputa i svih ostalih priloženih naputaka.
- ▶ Ove sigurnosne i korisničke upute moraju se u potpunosti pročitati i razumjeti prije prvog uključivanja aparata.
- ▶ Sigurnosne i korisničke upute su dio proizvoda i treba ih čuvati na sigurnom i dostupnom mjestu.
- ▶ Od naših servisnih centara možete zatražiti ove sigurnosne i korisničke upute i u PDF formi. EZ izjava o sukladnosti može se od naših servisnih centara dobiti i na drugim službenim jezicima EU.
- ▶ Ako prosljeđujete aparat drugima, priložite i ove sigurnosne i korisničke upute.

#### Tumačenje simbola i uputa

Sljedeći simboli i oznake opasnosti mogu se naći u ovim uputama za uporabu, na uređaju ili na ambalaži.



#### OPASNOST

Opasnost od strujnog udara uz mogućnost nanošenja teških do smrtonosnih tjelesnih ozljeda.



#### OPASNOST

Opasnost od eksplozije uz mogućnost nanošenja teških do smrtonosnih tjelesnih ozljeda.



#### UPOZORENJE

Upozorenje na opasnost od nanošenja tjelesnih ozljeda ili narušavanja zdravlja.



#### OPREZ

Upućivanje na opasnost od nanošenja materijalne štete.



Upućivanje na korisne informacije i savjete.

- ▶ Ukazivanje na zahvate koje treba obaviti.

1. Opisane postupke izvršite naznačenim redoslijedom.
- 2.
- 3.

### Opis proizvoda

#### Naziv dijelova (sl. 1)

- A Nosač oštrica
- B Prekidač s indikatorom punjenja i prikazom napunjenosti
- C Priključnica uređaja
- D Stacionarni punjač
- E Priključnica stacionarnog punjača
- F Natični češalj
- G Jedinica za napajanje
- H Priključni utikač
- I Češtica za čišćenje
- J Ulje za podmazivanje oštrica

#### Tehnički podaci

##### Ručna jedinica

Pogon:	DC motor
Baterija:	litij-ionska punjiva baterija
Trajanje baterije:	do 75 min
Dimenzije (DxSxV):	138 x 32 x 34 mm
Težina:	oko 120 g
Razina emitiranog zvučnog tlaka:	maks. 60 dB(A) @ 25 cm
Vibracije:	< 2,5 m/s <sup>2</sup>

##### Stacionarni punjač

Dimenzije	72 x 96 x 60 mm
s priborom (ŠxDxV):	
Težina:	60 g

##### Jedinica za napajanje

Tip:	adapter 6000
Potrošnja energije:	maks. 12 W
Radni napon:	100 – 240 V AC / 50/60 Hz

Radni uvjeti	
Temperatura okoline:	0°C – +40°C

Uređaj ima zaštitnu izolaciju i zaštićen je od radiosmetnji. Ispunjava zahtjeve Direktive EU o elektromagnetskoj kompatibilnosti 2014/30/EU i Direktive o strojevima 2006/42/EZ.

## Rad

### Priprema

-  Sačuvajte ambalažu radi kasnijeg sigurnijeg čuvanja ili transporta.

- ▶ Provjerite je li isporuka potpuna.
- ▶ Provjerite da nije došlo do oštećenja dijelova pri transportu.

### Sigurnost



**Oprez! Postoji opasnost od oštećenja uslijed krivog naponskog napajanja.**

- ▶ Uređaj smije raditi samo na izmjeničnu struju napona naznačenog na natpisnoj pločici.

### Punjenje baterije

1. Ugurajte priključni utikač (H) jedinice za napajanje u priključnicu stacionarnog punjača (E) (sl. 4Ⓞ).

- 
  - Aparat se u svrhu punjenja može i izravno povezati na jedinicu za napajanje (sl. 2Ⓞ/Ⓞ).
  - Zahvaljujući inteligentnom upravljanju postupkom punjenja sprječava se prekomjerno punjenje baterije.

2. Utaknite jedinicu za napajanje u utičnicu (sl. 4Ⓞ).
3. Isključite prekidač uređaja (sl. 3).
4. Postavite uređaj u stacionarni punjač ili ga izravno priključite na jedinicu za napajanje (sl. 2Ⓞ/Ⓞ). Punjenje započinja.

- 
  - Tijekom punjenja treperi indikator prekidača (B) u zelenoj boji.
  - Indikator se gasi nakon vađenja uređaja iz stacionarnog punjača (energetski štedljiv način rada).
  - Za kompletno punjenje baterije potrebno je oko 45 minuta.

5. Čim se baterija potpuno napuni, indikator prekidača (B) zasvijetli zeleno.

### Rad na bateriji

1. Uključite uređaj prekidačem i nakon uporabe ga isključite (sl. 3).

- 
  - S punom baterijom uređaj može raditi do 75 minuta bez priključivanja na mrežu.
  - Kada se baterija isprazni na manje od 10%, prikaz napunjenosti na prekidaču (B) počinje treperiti zeleno. To znači da se baterija mora napuniti.
  - Preciznost prikaza napunjenosti (B) baterije možete povisiti na taj način što ćete s vremena na vrijeme potpuno isprazniti bateriju i onda je sasvim napuniti ne prekidajući pritom postupak punjenja.
  - Nedostatnim čišćenjem nosača oštrica znatno se skraćuje trajanje baterije.

### Rad na mreži

1. Ugurajte priključni utikač (H) jedinice za napajanje u priključnicu uređaja (C) (sl. 2Ⓞ).
2. Utaknite jedinicu za napajanje u utičnicu (sl. 2Ⓞ).
3. Uključite uređaj prekidačem i nakon uporabe ga isključite (sl. 3).

### Rukovanje

#### Šišanje s natičnim češljevima

Aparat može raditi i s natičnim češljevima.

- ▶ Češljevi se mogu postaviti u više položaja koji odgovaraju različitim reznim duljinama.
- ▶ Dubljim položajima češlja odgovaraju kraće rezne duljine.

#### Postavljanje i skidanje natičnih češljeva

1. Guranjem u smjeru strelice natakните češalj na nosač oštrica (sl. 5Ⓞ) tako da dosjedne.
2. Češalj se skida povlačenjem u smjeru strelice (sl. 5Ⓞ).

### Održavanje



**Upozorenje! Moguće ozljede i oštećenja uslijed nepropisnog rukovanja.**

- ▶ Prije čišćenja i podmazivanja isključite uređaj i odvojite ga s napajanja.

#### Čišćenje i održavanje



**Opasnost! Opasnost od strujnog udara u slučaju prodiranja tekućine u uređaj.**

- ▶ Nemojte uranjati uređaj u vodu!
- ▶ Pazite da u uređaj ne dospjeje nikakva tekućina.
- ▶ Uređaj ponovo priključite na strujnu mrežu tek nakon što se sasvim osuši.



**Oprez! Opasnost od oštećenja agresivnim kemikalijama.**

Agresivne kemikalije mogu oštetiti uređaj i pribor.

- ▶ Nemojte koristiti nikakva otapala niti abrazivna sredstva za čišćenje.
- ▶ Koristite isključivo ona sredstva za čišćenje i ulja za oštrice koja preporučuje proizvođač.



Pribor i rezervne dijelove možete nabaviti u specijaliziranim trgovinama ili preko našeg servisnog centra.

- ▶ Nakon svake uporabe skinite natični češalj (sl. 5Ⓞ) i otklopite nosač oštrica od kućišta (sl. 7Ⓞ). Priloženom četkicom očistite ostatke vlasi iz otvora kućišta i s nosača oštrica (sl. 8).
- ▶ Uređaj brišite samo mekanom, eventualno neznatno navlaženom krpom.
- ▶ Za čišćenje nosača oštrica koristite higijenski sprej.
- ▶ Nauljite oštrice uljem koje je predviđeno u tu svrhu (sl. 9).



- ▶ Za dugotrajno dobre rezultate šišanja redovito podmazujte oštrice.
- ▶ Ako nakon dugotrajne primjene unatoč čestom čišćenju i podmazivanju učinak uređaja počne slabiti, potrebno je zamijeniti nosač oštrica.

## Zamjena nosača oštrica

1. Pritisnite nosač oštrica u smjeru strelice od kućišta prema sebi (sl. 7Ⓣ). Skinite nosač oštrica.
2. Za ponovno vraćanje na uređaj postavite nosač oštrica s kukom u utor na kućištu pa ga zatim pritisnite prema kućištu da dosjedne (sl. 7Ⓢ).

## Rješavanje problema

### Nosač oštrica reže loše ili čupa.

Uzrok: Nosač oštrica je zaprljan ili pohaban.

- ▶ Očistite ga i nauljite (sl. 8/9). Ako time niste riješili problem, zamijenite nosač oštrica (sl. 7).

### Ozljede kože

Uzrok: Pritisak na kožu je prejak.

- ▶ Manje pritišćite pri šišanju uz kožu.

Uzrok: Kut rezanja je previše oštar.

- ▶ Držite aparat ravnije.

Uzrok: Oštećen nosač oštrica.

- ▶ Provjerite jesu li zupci oštećeni pri radu uređaja pa prema potrebi zamijenite nosač oštrica novim.

### Baterija traje prekratko

Uzrok: Nosač oštrica i otvor kućišta su zaprljani.

- ▶ Očistite ga i nauljite (sl. 8/9).

Uzrok: Neprecizan prikaz napunjenosti

- ▶ Ostavite bateriju da se potpuno isprazni pa je zatim sasvim napunite, ne prekidajući pritom postupak punjenja.

Uzrok: Baterija je pohabana.

- ▶ Zamijenite bateriju u servisnom centru.

### Indikator punjenja ne svijetli.

Uzrok: Uređaj ne stoji kako treba u stacionarnom punjaču.

- ▶ Uvjerite se da je uređaj propisno postavljen u stacionarni punjač.

Uzrok: Smetnja električnog napajanja.

- ▶ Uvjerite se da je jedinica za napajanje utaknuta u utičnicu.
- ▶ Provjerite je li strujni kabel oštećen.

Ako ne možete riješiti problem prateći ove upute, obratite se našem servisnom centru. Ne pokušavajte sami popraviti uređaj!

## Odlaganje u otpad



**Oprez! Neprimjerenim odlaganjem u otpad ugrožava se okoliš.**

- ▶ Bacajte samo ispražnjene baterije u otpad!
- ▶ Propisno odlaganje u otpad služi zaštiti okoliša i sprječava zagađenja.

Pri odlaganju uređaja u otpad treba se pridržavati mjerodavnih zakonskih propisa.

**Informacije o tretmanu otpadnih električnih i elektroničkih uređaja u Europskoj uniji:**



unutar Europske unije tretman otpadnih električnih uređaja reguliran je nacionalnim propisima koji se temelje na Direktivi EU 2012/19/EU o otpadnoj električnoj i elektroničkoj opremi (WEEE). Uređaji na koje se to odnosi ne smiju se baciti u komunalni otpad. Krajnji korisnici ih mogu besplatno predati u nekom od komunalnih sabirnih centara ili skupljalištu sekundarnih sirovina.

Ambalaža proizvoda izrađena je od materijala koji se mogu reciklirati pa ju shodno tome treba dati na reciklažu.

## Az eredeti használati utasítás fordítása – Hálózatról / akkumulátorról működtethető 1584-es típusú hajvágó gép

### Általános felhasználói tudnivalók

#### Tájékoztató a biztonsági tudnivalók és az üzemeltetési útmutató használatáról

- ▶ Ezen üzemeltetési útmutató mellett vegye figyelembe még a biztonsági tudnivalókat tartalmazó külön üzemeltetési útmutatót, valamint az összes mellékelt tájékoztatólapot.
- ▶ Mielőtt először üzembe helyezné a készüléket, teljesen át kell olvasnia a biztonsági tudnivalókat és a használati utasítást, és meg kell értenie azok tartalmát.
- ▶ Tekintse a biztonsági tudnivalókat és a használati utasítást a termék részének, és őrizze őket biztos, könnyen hozzáférhető helyen.
- ▶ A biztonsági tudnivalók és a használati utasítás PDF-fájl formájában is megígyényelhető szervizközpontjainktól. Az EK-megfelelőségi nyilatkozat az EU többi hivatalos nyelvében is ígyényelhető szervizközpontjainktól.
- ▶ Ha továbbadja a készüléket, mellékelje hozzá a biztonsági tudnivalókat és a használati utasítást.

#### A szimbólumok és utalások magyarázata

A használati utasításban, a készüléken és a csomagoláson a következő szimbólumokat és jelzőszavakat használják.



#### VESZÉLY

Áramütés okozta veszély, amely esetleg súlyos vagy halálos testi sérülést okozhat.



#### VESZÉLY

Robbanásveszély, amely esetleg súlyos vagy halálos testi sérülést okozhat.



#### FIGYELMEZTETÉS

Figyelmeztetés esetleges testi sérülésre vagy egészségügyi kockázatra.



#### VIGYÁZAT

Utalás anyagi kár veszélyére.



Hasznos információkat és ötleteket tartalmazó tudnivaló.

- ▶ Felszólítás cselekvésre.
1. Hajtsa végre ezeket a lépéseket az ismertetett sorrendben.
  - 2.
  - 3.

### A termék leírása

#### Az alkatrészek megnevezése (1. ábra)

- A Vágófej
- B Be-/kikapcsoló töltésellenőrző kijelzővel és kapacitáskijelzővel
- C A készülék csatlakozóhüvelye
- D Töltőtálp
- E A töltőtálp csatlakozójakarta
- F Fésűtoldal
- G Kapcsolóüzemű dugasztapegység
- H A tápegység készülékcsatlakozató dugasza
- I Tisztítókefe
- J Olaj a vágófejhez

#### Műszaki adatok

##### Kézi készülék

Hajtás:	DC motor
Akkumulátor:	Li-ion akkumulátor
Működési idő akkumulátorral:	max. 75 perc
Méretek (HxSzxM):	138 x 32 x 34 mm
Súly:	kb. 120 g
Hangnyomásszint:	max. 60 dB(A) 25 cm-ről
Vibráció:	< 2,5 m/s <sup>2</sup>

##### Töltőtálp

Méretek	
tartozékokkal (SzxMéxMa):	72 x 96 x 60 mm
Súly:	60 g

##### Kapcsolóüzemű dugasztapegység

Típus:	6000-es adapter
Teljesítményfelvétel:	max. 12 W
Üzemi feszültség:	100 – 240 V AC / 50/60 Hz

##### Üzemeltetési feltételek

Környezet: 0 °C – +40 °C

A készülék kettős szigeteléssel és rádiófrekvenciás zavarvédelemmel rendelkezik. A készülék kielégíti az EU elektromágneses összeférhetőségről szóló 2014/30/EU, illetve a gépekről szóló 2006/42/EK irányelveinek követelményeit.

## Üzemeltetés

### Előkészítés

-  Őrizze meg a csomagolóanyagot, hogy később biztonságosan tudja tárolni vagy szállítani a készüléket.

- ▶ Ellenőrizze a szállítmány hiánytalanságát.
- ▶ Vizsgálja meg az összes alkatrészt az esetleges szállítási károk szempontjából.

### Biztonság



#### Figyelem! A helytelen feszültségellátás károsodáshoz vezet.

- ▶ A készüléket kizárólag váltóárammal, az adattáblán megadott feszültséggel szabad üzemeltetni.

### Az akkumulátor feltöltése

1. Dugja a kapcsolóüzemű dugasztapegyység készülécsatlakoztató dugaszát (H) a töltőtálc csatlakozójálatába (E) (4. ábra, ⊕).

-  Feltöltés céljából a készülék közvetlenül is összekapcsolható a kapcsolóüzemű dugasztapegységgel (2. ábra, ⊕/⊖).
- Az intelligens töltésvezérlő megakadályozza az akkumulátor túltöltődését.

2. Dugja be a tápegységet a hálózati csatlakozójálatba (4. ábra, ⊕).
3. Kapcsolja ki a készüléket a be-/kikapcsolóval (3. ábra).
4. Állítsa a készüléket a töltőtálcba vagy kapcsolja össze azt közvetlenül a kapcsolóüzemű dugasztapegységgel (2. ábra, ⊕/⊖). Megkezdődik a töltési folyamat.

-  Töltés közben zölden villog a be-/kikapcsoló (B) töltésellenőrző kijelzője.
- Miután kiveszik a készüléket a töltőtálcából, a töltésellenőrző kijelző kialszik (energiatakarékos üzemmód).
- A töltési idő a teljes kapacitás eléréséig kb. 45 perc.

5. Amint az akkumulátor teljesen feltöltődött, a be-/kikapcsoló (B) töltésellenőrző kijelzője zöld színnel világít.

### Akkumulátoros üzem

1. Kapcsolja be a készüléket a be-/kikapcsolóval, a használat után pedig kapcsolja ki azt (3. ábra).

-  Az akkumulátor teljesen feltöltött állapotában a készülék max. 75 percig használható hálózati kapcsolat nélkül.
- Amint az akkumulátor maradék kapacitása 10% alá csökken, a be-/kikapcsoló (B) kapacitáskijelzője zöld színnel villogni kezd Az

akkumulátorokat újból fel kell tölteni.

- A kapacitáskijelző (B) pontossága növelhető azáltal, hogy a készülék akkumulátorát időről időre teljesen lemerítjük, majd egy megszakítás nélküli töltési folyamatban teljesen feltöltjük azt.
- A vágófej elégtelen karbantartása esetén a működési idő jelentősen csökkenhet.

### Használat hálózatról

1. Dugja a kapcsolóüzemű dugasztapegyység készülécsatlakoztató dugaszát (H) a készülék csatlakozóhüvelyébe (C) (2. ábra, ⊕).
2. Dugja be a tápegységet a hálózati csatlakozójálatba (2. ábra, ⊕).
3. Kapcsolja be a készüléket a be-/kikapcsolóval, a használat után pedig kapcsolja ki azt (3. ábra).

### Kezelés

#### Hajvágás fésűtoldatokkal

A készülék használható fésűtoldattal is.

- ▶ A vágási hossz beállításához a fésűtoldatot több beiktatható fokozatba is eltolhatja.
- ▶ A fésűtoldatot minél jobban a vágófejre nyomjuk, annál rövidebb lesz a vágási hossz.

#### Fésűtoldat felhelyezése/levétele

1. Tolja a fésűtoldatot a vágófejre a nyíl irányába (5. ábra, ⊕), amíg be nem pattan a helyére.
2. A fésűtoldatot a nyíl irányába tolva (5. ábra, ⊖) lehet leszerelni.

### Karbantartás



#### Vigyázat! Szakszerűtlen kezelés okozta sérülések és anyagi károk.

- ▶ A tisztítási és karbantartási munkákat megelőzően kapcsolja ki a készüléket, és válassza le azt az áramforrásról.

#### Tisztítás és ápolás



#### Veszély! Áramütés folyadék behatolása miatt.

- ▶ A készüléket nem szabad vízbe meríteni!
- ▶ Ügyeljen arra, nehogy folyadék kerüljön a készülék belsejébe.
- ▶ A készüléket csak teljesen megszáritva szabad a hálózatra kapcsolni.



#### Figyelem! Maró hatású vegyszerek okozta károsodás.

- A maró hatású vegyszerek megrongálhatják a készüléket és a tartozékokat.
- ▶ Oldószerek vagy sűrítő hatású tisztítószerek használata tilos!
- ▶ Kizárólag a gyártó által ajánlott tisztítószereket és vágófej-olajat használjon.

**i** A tartozékok és a pótkatrészek beszerezhetők a márkakereskedőtől vagy szervizközpontjainkban.

- ▶ A használatot követően minden egyes alkalommal vegye le a fésűtoldatot (5. ábra, ⊕), és hajtsa le a vágófejet (7. ábra ⊕). A tisztítókefével távolítsa el a maradék hajat a burkolat nyílásából és a vágófejről (8. ábra).
- ▶ A készüléket csak puha, esetleg enyhén nedves törölrönggyel szabad letörölni.
- ▶ Tisztítsa meg a vágófejet higiéniai aeroszollal.
- ▶ Olajozza be a vágófejet vágófej-olajjal (9. ábra).

**i** ▶ A jó és tartós vágási teljesítmény érdekében fontos, hogy a vágófejet gyakran olajozzák.  
▶ Amennyiben hosszú használati időt követően a vágási teljesítmény a rendszeres tisztítás és olajozás ellenére romlana, úgy a vágófejet ki kell cserélni.

### A vágófej cseréje

1. Tolja el a vágófejet a háztól a nyíl irányába (7. ábra, ⊕). Vegye le a vágófejet.
2. A visszahelyezéshez tegye a vágófejet a horoggal a házon található befogadó nyílásba, és kattánásig nyomja azt a házhoz (7. ábra, ⊕).

### Hibaelhárítás

#### A vágófej rosszul vág vagy tépi a hajat.

Ok: A vágófej bepiszkolódott vagy elkopott.  
▶ Tisztítsa meg és olajozza be a vágófejet (8/9. ábra). Ha ez nem szünteti meg a problémát, akkor cserélje ki a vágófejet (7. ábra).

#### Bőrsérülések

Ok: Túl erősen nyomja a készüléket a bőrre.  
▶ Bőrközelí vágáskor csökkentse a rányomó erőt.

Ok: A készülék túl nagy vágási szögben van felhelyezve.  
▶ Helyezze fel a készüléket kisebb szögben.

Ok: Sérült vágófej.  
▶ Ellenőrizze, hogy használat közben megrongálódtak-e a foghegyek, és adott esetben cserélje ki a vágófejet.

#### Túl rövid az akkumulátor működési ideje.

Ok: A vágófej és a burkolat nyílása beszennyeződött.  
▶ Tisztítsa meg és olajozza be a vágófejet (8/9. ábra).

Ok: Pontatlanul működik a kapacitáskijelző.  
▶ Teljesen merítse le a készülék akkumulátorát, majd egy megszakítás nélküli töltési folyamatban ismét teljesen töltsen fel azt.

Ok: Elhasználódott az akkumulátor.  
▶ Cseréltesse ki az akkumulátort a szervizközpontban.

### A töltésellenőrző kijelző nem világít.

Ok: A készüléket rosszul tették be a töltőtálpba.  
▶ Gondoskodjon róla, hogy a készüléket megfelelően pozícionálják a töltőtálpban.

Ok: Áramellátási hiba.

- ▶ Győződjön meg róla, hogy a kapcsolóüzemű dugaszlátegység csatlakoztatva van a dugaszolóaljzatba.
- ▶ Vizsgálja meg a hálózati csatlakozóvezetéket az esetleges sérülések szempontjából.

Ha nem tudja megszüntetni a problémát e tudnivalók segítségével, akkor forduljon szervizközpontunkhoz. Semmiképpen ne próbálja saját maga javítani a készüléket!

### Elszállítás hulladékként



#### Vigyázat! Környezeti károk szabálytalan hulladékkezelés esetén.

- ▶ A hulladékként való elszállítást megelőzően az akkumulátorokat ki kell sütni!
- ▶ A hulladékként való szabályos elszállítás a környezetvédelmet szolgálja és megakadályozza az emberre, illetve a környezetre gyakorolt esetleges káros hatásokat.

A készülék hulladékként való elszállításakor vegye figyelembe a mindenkorit törvényes előírásokat.

#### Információk elektromos és elektronikus készülékek európai közösségen belüli hulladékként való elszállítására vonatkozóan:



Az európai közösségen belül az elektromos üzemi készülékek hulladékként való elszállítását a kiszolgált elektronikus készülékekről szóló 2012/19/EK sz. EU irányelvben (WEEE) alapuló nemzeti rendelkezések szabályozzák. Ennek megfelelően a készüléket a továbbiakban nem szabad kommunális vagy háztartási hulladékként kezelni. A készüléket ingyenesen átveszik a települési gyűjtőhelyeken, ill. a hulladékgyűjtő udvarokban. A termék csomagolása újrahasznosítható anyagokból készült. Ezeket az anyagokat környezetbarát módon ártalmatlanítsa és szállítsa el azokat újrahasznosításra.

## Prevod originalnih navodil za uporabo – Aparat za striženje las na omrežni / akumulatorski pogon tip 1584

### Splošni napotki za uporabnika

#### Informacije o uporabi varnostnih napotkov in navodil za uporabo

- ▶ Upošteвайте ločene varnostne napotke v navodilih za uporabo v priloženi dokumentaciji.
- ▶ Pred prvo uporabo aparata morate v celoti prebrati in razumeti varnostne napotke in navodila za uporabo.
- ▶ Varnostne napotke in navodila za uporabo obravnavajte kot del izdelka in jih skrbno shranite na dostopnem mestu.
- ▶ V naših servisnih centrih lahko zaprosite za varnostne napotke in navodila za uporabo v PDF obliki. Za izjavo o skladnosti ES v drugih uradnih jezikih ES lahko zaprosite pri naših servisnih centrih.
- ▶ Pri oddaji aparata tretji osebi priložite ta navodila za uporabo in varnostne napotke.

#### Razlaga simbolov in napotkov

Naslednje simbole in oznake za nevarnost lahko v teh navodilih za uporabo najdemo na napravah ali na embalaži.



#### NEVARNOST

Nevarnost zaradi električnega udara z možnostjo hudih telesnih poškodb ali smrti.



#### NEVARNOST

Nevarnost eksplozije z možnostjo hudih telesnih poškodb ali smrti.



#### OPOZORILO

Opozorilo na možnost telesnih poškodb ali zdravstvene tveganja.



#### POZOR

Napitek na nevarnost materialne škode.



Napitek s koristnimi informacijami in nasveti.



Od vas se pričakuje dejanje.

1. Ta dejanja opravite v opisanem zaporedju.
- 2.
- 3.

### Opis izdelka

#### Opis delov (sl. 1)

- A** Strižni nastavek
- B** Stikalo za vklop / izklop s kontrolnim prikazom polnjenja in prikazom napoljenosti
- C** Vtičnica na aparatu
- D** Stojalo za polnjenje
- E** Vtičnica na stojalu za polnjenje
- F** Česalni nastavek
- G** Vtični napajalnik
- H** Omrežni vtič aparata
- I** Čistilna krtača
- J** Olje za strižni nastavek

#### Tehnični podatki

##### Ročni aparat

Pogon:	enosmerni motor
Akumulator:	Li-Ionski akumulator
Kapaciteta akumulatorja:	do 75 min
Mere (DxŠxV):	138 x 32 x 34 mm
Teža:	pribl. 120 g
Raven oddanega zvočnega tlaka:	maks. 60 dB(A) na razdalji 25 cm
Treslajaj:	< 2,5 m/s <sup>2</sup>

##### Stojalo za polnjenje

Mere	72 x 96 x 60 mm
s priborom (ŠxDxV):	
Teža:	60 g

##### Vtični napajalnik

Tip:	adapter 6000
Moč:	maks. 12 W
Delovna napetost:	100 – 240 V AC / 50/60 Hz

##### Obratovalni pogoji

Temperatura okolice:	0°C – +40°C
----------------------	-------------

Aparat je opremljen z zaščitno izolacijo in zaščiten pred radijskimi motnjami. Izpolnjuje zahteve Direktive EU o elektromagnetni združljivosti 2014/30/EU in Direktive o strojih 2006/42/ES.



## Uporaba

### Priprava

-  Shranite embalažo zaradi varnega skladiščenja ali transporta.

- ▶ Preverite popolnost obsega dobave.
- ▶ Preverite, ali so se deli poškodovali med transportom.

### Varnost



#### **Pozor! Poškodbe zaradi napačne napajalne napetosti.**

- ▶ Aparat sme delovati izključno na izmenični tok z napetostjo, navedeno na tipski ploščici.

### Polnjenje akumulatorja

- Vtaknite vtič za priključek aparata (H) na vtičnem napajalniku v pušo na polnilni postaji (E) (sl. 4Ⓞ).

-  Aparat lahko polnite tudi tako, da ga neposredno povežete s priključnim kablom (sl. 2Ⓞ/Ⓞ).
- Inteligentno upravljanje polnjenja preprečuje, da bi se akumulator preveč napolnil.

- Omrežni vtič na napajalniku vtaknite v vtičnico (sl. 4Ⓞ).
- S stikalom za vklop / izklop izklopite aparat (sl. 3).
- Postavite aparat v stojalo za polnjenje ali pa ga neposredno povežite z napajalnim kablom (sl. 2Ⓞ/Ⓞ). Postopek polnjenja začne.

-  Med polnjenjem utripa zeleni kontrolni prikaz polnjenja stikala za vklop / izklop (B).
- Po odstranitvi aparata iz stojala za polnjenje kontrolni prikaz polnjenja ugasne (varčni način).
- Čas polnjenja do doseganja polne zmogljivosti znaša okoli 45 minut.

- Takoj, ko je akumulator popolnoma napolnjen, sveti kontrolni prikaz polnjenja stikala za vklop / izklop (B) zeleno.

### Akumulatorsko napajanje

- S stikalom za vklop / izklop aparat vklopite in ga po uporabi izklopite (sl. 3).

-  S polnim akumulatorjem lahko aparat brez omrežnega priključka deluje do 75 minut.
- Takoj, ko je preostala kapaciteta akumulatorja < 10%, začne prikaz napoljenosti stikala za vklop / izklop (B) utripati zeleno. Tedaj ponovno polnite akumulator.
- Natančnost prikaza napoljenosti (B) se lahko zviša, če se aparat od časa do časa popolnoma izprazni in se nato z neprekinjenim napajanjem spet popolnoma napolni.
- V primeru nezadostne nege strižnega nastavka se lahko čas delovanja bistveno skrajša.

### Omrežno napajanje

- Vtaknite omrežni vtič aparata (H) na vtičnem napajalniku v vtičnico na aparatu (C) (sl. 2Ⓞ).
- Omrežni vtič na napajalniku vtaknite v vtičnico (sl. 2Ⓞ).
- S stikalom za vklop / izklop aparat vklopite in ga po uporabi izklopite (sl. 3).

### Upravljanje

#### Striženje s česalnimi nastavitvami

Aparat lahko uporabljate tudi s česalnimi nastavitvami.

- ▶ Za nastavitve dolžine striženja lahko česalni nastavek nastavite v več zaskočnih položajev.
- ▶ Dlje ko potisnete česalni nastavek na strižni nastavek, krajša je dolžina striženja.

#### Namestitev / odstranitev česalnega nastavka

- Česalni nastavek potisnite na strižni nastavek v smeri puščice (sl. 5Ⓞ) da se zaskoči.
- Česalni nastavek odstranite tako, da ga potisnete v smeri puščice (sl. 5Ⓞ).

### Vzdrževanje



#### **Opozorilo! Telesne poškodbe in materialna škoda zaradi nestrokovne uporabe.**

- ▶ Izklopite aparat in izvlecite vtič iz vtičnice, preden začnete s čiščenjem in vzdrževanjem.

#### Čiščenje in nega



#### **Nevarnost! Električni udar zaradi vdora tekočine.**

- ▶ Ne topeljajte aparata v vodo!
- ▶ Ne dovolite vdora tekočine v notranjost aparata.
- ▶ Aparat ponovno priključite na napajanje šele tedaj, ko je popolnoma suh.



#### **Pozor! Poškodbe zaradi agresivnih kemikalij.**

- Agresivne kemikalije lahko poškodujejo aparat in pribor.
- ▶ Ne uporabljajte topil in abrazivnih čistil.
- ▶ Uporabljajte izključno čistila in olje za strižni nastavek, ki jih priporoča proizvajalec.



Nadomestne dele in pribor lahko nabavite pri svojem trgovcu ali v našem servisnem centru.

- ▶ Po vsaki uporabi snemite česalni nastavek (sl. 5Ⓞ) in preklopite strižni nastavek stran od ohišja (sl. 7Ⓞ). S čistilno krtačo odstranite ostanke las iz odprtine v ohišju in s strižnega nastavka (sl. 8).
- ▶ Aparat obrišite le z mehko, morda nekoliko navlaženo krpo.
- ▶ Strižni nastavek očistite s higienskim razpršilom.
- ▶ Strižni nastavek naoljite z oljem za strižni nastavek (sl. 9).



- ▶ Za dobro in dolgotrajno delovanje strižnega aparata je pomembno, da pogosto naoljite strižni nastavek.
- ▶ Če se po daljši uporabi zmogljivost strižnega aparata zmanjša, kljub rednemu čiščenju in mazanju, morate zamenjati strižni nastavek.

### Zamenjava strižnega nastavka

1. Strižni nastavek lahko odstranite, če ga potisnete z ohišja v smeri puščice (sl. 7②). Snemite strižni nastavek.
2. Ponovno ga namestite tako, da nastavite kavelj na nastavek v ohišju in ga potisnete na ohišje, da se zaskoči (sl. 7③).

### Odprava težav

#### Strižni nastavek slabo striže ali cuka.

Vzrok: Strižni nastavek je umazan ali obrabljen.

- ▶ Očistite in naoljite strižni nastavek (sl. 8/9). Če to ne pomaga, zamenjajte strižni nastavek (sl. 7).

#### Poškodbe kože

Vzrok: Prevelik pritisk na kožo.

- ▶ Zmanjšajte pritisk pri striženju blizu kože.

Vzrok: Nastavljen je prestrm strižni kot.

- ▶ Aparat prisolnite bolj položno.

Vzrok: Strižni nastavek je poškodovan.

- ▶ Preverite, ali so se konice zobnikov pri uporabi poškodovali in strižni nastavek po potrebi zamenjajte.

#### Akumulator je preveč izprazen

Vzrok: Strižni nastavek in odprtina v ohišju so umazani.

- ▶ Očistite in naoljite strižni nastavek (sl. 8/9).

Vzrok: Prikaz napoljenosti natančen

- ▶ Aparat popolnoma izpraznite in ga nato z neprekinjenim napajanjem ponovno popolnoma napolnite.

Vzrok: Akumulator je obrabljen.

- ▶ Akumulator naj vam zamenjajo v servisnem centru.

#### Kontrolni prikaz polnjenja ne sveti.

Vzrok: Naprava ni pravilno nameščena na stojalu za polnjenje.

- ▶ Zagotovite, da je aparat pravilno nameščen na stojalu za polnjenje.

Vzrok: Napaka na viru napetosti.

- ▶ Zagotovite, da je omrežni vtič na napajalniku priključen v vtičnico.
- ▶ Preverite napajalni kabel glede morebitnih poškodb.

Če težave s temi napotki ne morete odpraviti, vas prosimo, da se obrnete na naš servisni center. Nikakor ne smete poskušati sami popraviti aparata!

### Odstranjevanje



#### Pozor! Okoljska škoda v primeru napačnega odstranjevanja.

- ▶ Pred odstranitvijo izpraznite akumulatorje!
- ▶ S pravnim odstranjevanjem varujemo okolje in preprečujemo možne škodljive vplive na ljudi in okolje.

Pri odstranjevanju aparata upoštevajte veljavne zakonske predpise.

#### Informacije o odstranjevanju električnih in elektronskih naprav v Evropskii skupnosti:



v Evropski skupnosti je odstranjevanje aparatov na električni pogon urejeno z nacionalnimi predpisi, ki temeljijo na evropski Direktivi 2012/19/ES o odpadnih elektronskih napravah (WEEE). Poslej naprav ni več dovoljeno odlagati med komunalne ali gospodinske odpadke.

Aparat bodo brezplačno sprejeli na komunalnih zbirnih centrih oz. v zbiralnicah surovin.

Embalaza je izdelana iz materiala, ki ga je mogoče reciklirati. Odlagajte jo na okolju prijazen način in jo reciklirajte.

## Traducerea instrucțiunilor originale de utilizare – Mașină de tuns cu alimentare de la rețea/acumulator de tipul 1584

### Indicații generale pentru utilizator

#### Informații privind utilizarea instrucțiunilor de siguranță și a celor de utilizare

- ▶ Pe lângă acest manual de utilizare respectați și instrucțiunile de siguranță separate precum și toate fișele indicatoare livrate.
- ▶ Înainte de a pune aparatul în funcțiune pentru prima oară, instrucțiunile de siguranță și de folosire trebuie citite și înțelese integral.
- ▶ Manualul de utilizare și instrucțiunile de siguranță reprezintă o parte integrantă a produsului și trebuie să fie păstrat cu grijă și ținut la îndemână.
- ▶ Instrucțiunile de siguranță și manualul de utilizare poate fi solicitat și sub formă de fișier PDF în centrul de service. Declarația de conformitate CE poate fi solicitată și în alte limbi oficiale ale UE de la service-ul nostru.
- ▶ Instrucțiunile de siguranță și de utilizare trebuie să însoțească aparatul dacă acesta se transmite mai departe la terți.

#### Clarificări simboluri și indicații

Următoarele simboluri și cuvinte semnal sunt utilizate în acest manual de utilizare, pe aparat sau pe ambalaj.



#### PERICOL

Pericol de electrocutare având ca urmări răniri corporale grave sau decesul.



#### PERICOL

Pericol de explozie cu posibile urmări de răniri grave sau moarte.



#### AVERTISMENT

Avertizare în cazul unei posibile răniri sau al unui risc asupra sănătății.



#### ATENȚIE

Indicație asupra pericolului de daune materiale.



Indicație cu informații utile și sfaturi.

- ▶ Veți fi solicitați să efectuați o acțiune.

1. Efectuați aceste acțiuni în ordinea descrisă.
- 2.
- 3.

### Descriere produs

#### Denumirea pieselor (fig. 1)

- A Set de cuțite
- B Întrerupător pornire/oprire cu indicator de încărcare și afișaj capacitiv
- C Mufă aparat
- D Suport încărcător
- E Mufă suport încărcător
- F Bloc de piepteni
- G Alimentator rețea cu ștecăr
- H Fișă de conectare la aparat
- I Periuță de curățat
- J Ulei pentru setul de cuțite

#### Date tehnice

##### Aparat portabil

Mecanism:	Motor DC
Acumulatori:	Acumulator Li-Ion
Durata de funcționare acumulator:	până la 75 min
Dimensiuni (LxLxI):	138 x 32 x 34 mm
Greutate:	cca. 120 g
Nivelul de presiune acustică:	max. 60 dB(A) @ 25 cm
Vibrare:	< 2,5 m/s <sup>2</sup>

##### Suport încărcător

Măsuri	
Cu accesorii (LxLxI):	72 x 96 x 60 mm
Greutate:	60 g

##### Alimentator rețea cu ștecăr

Model:	Adaptor 6000
Putere:	max. 12 W
Tensiune de funcționare:	100 – 240 V AC / 50/60 Hz

##### Condiții de funcționare

Ambient:	0°C – +40°C
----------	-------------

Aparatul este prevăzut cu izolație de protecție și antiparazitare. El îndeplinește cerințele Directivei UE privind compatibilitatea electromagnetică 2014/30/UE și Directiva privind echipamentele tehnologice 2006/42/CE.

## Funcționare

### Pregătire



Păstrați ambalajul original pentru o depozitare ulterioară sau pentru transport.

- ▶ Controlați ca livrarea să fie completă.
- ▶ Controlați fiecare piesă să nu aibă daune de transport.

### Siguranță



**Atenție! Daune din cauza alimentării cu tensiune necorespunzătoare.**

- ▶ Alimentați aparatul doar cu curent alternativ cu tensiunea indicată pe plăcuța tipologică a aparatului.

### Încărcarea acumulatorului

1. Introduceți fișa de conectare (H) a alimentatorului cu ștecăr în mufa de încărcare a aparatului (E) (fig. 4ⓐ).



- Aparatul poate fi conectat și direct cu alimentatorul cu ștecăr pentru încărcare (fig. 2ⓐ/ⓐ).
- Printr-un control inteligent de încărcare, se va evita supraîncărcarea acumulatorului.

2. Introduceți alimentatorul cu ștecher în priză de alimentare de la rețea (fig. 4ⓑ).
3. Deconectați aparatul de la întrerupătorul pornit/oprit (fig. 3).
4. Așezați aparatul în stația de încărcare sau conectați-l direct la rețeaua de alimentare prin alimentatorul cu ștecăr (Fig. 2ⓐ/ⓐ). Începe încărcarea.



- În timpul procesului de încărcare indicatorul de încărcare întrerupătorului pornit/oprit (B) clipește verde.
- După scoaterea aparatului din stația de încărcare, indicatorul de încărcare se stinge (mod de economie curent).
- Timpul de încărcare până la atingerea capacității complete se ridică la cca. 45 minute.

5. Imediat ce bateria este complet încărcată, indicatorul de încărcare al întrerupătorului pornit/oprit (B) clipește verde.

### Funcționarea cu acumulator

1. Conectați aparatul de la întrerupătorul pornit/oprit și, după folosire, deconectați-l de la același întrerupător (fig. 3).



- Când acumulatorul este complet încărcat, aparatul poate fi utilizat până la 75 minute fără conectare la rețea.
- Dacă acumulatorul mai are o capacitate reziduală de < 10%, afișajul capacitiv al întrerupătorului pornit/oprit (B) clipește verde. Este necesară reîncărcarea acumulatorului.

- Precizia afișajului caoactiv (B) poate fi crescută prin descărcarea completă a aparatului din când în când și apoi încărcat complet printr-o procedură fără întrerupere.
- Dacă setul de cuțite nu este îngrijit corespunzător, durata de viață a aparatului se reduce sensibil.

### Funcționarea de la rețea

1. Introduceți fișa de conectare (H) a alimentatorului cu ștecăr în mufa de încărcare a aparatului (C) (fig. 2ⓐ).
2. Introduceți alimentatorul cu ștecher în priză de alimentare de la rețea (fig. 2ⓑ).
3. Conectați aparatul de la întrerupătorul pornit/oprit și, după folosire, deconectați-l de la același întrerupător (fig. 3).

### Folosire

#### Tunderea cu piepteni detașabili

Aparatul poate fi utilizat și cu un bloc de piepteni.

- ▶ Blocul de piepteni se poate regla în mai multe trepte, prin care se setează lungimea de tăiere.
- ▶ Cu cât se gisează mai mult blocul de piepteni, cu atât se micșorează lungimea de tăiere.

#### Montarea / demontarea pieptenilor detașabili

1. Împingeți blocul de piepteni prin gisare în sensul săgeții pe setul de cuțite (fig. 5ⓐ) până se fixează.
2. Blocul de piepteni se detașează prin gisare în sensul săgeții (fig. 5ⓑ).

### Întreținere



**Avertisment! Răniri și daune prin manipulare neadecvată.**

- ▶ Opriti aparatul înainte de lucrările de întreținere și curățare și deconectați-l de la alimentarea electrică.

#### Curățare și îngrijire



**Pericol! Electrocutare prin penetrare de lichide.**

- ▶ Nu scufundați aparatul în apă!
- ▶ Nu lăsați lichide să penetreze în aparat.
- ▶ Conectați aparatul la rețea numai când este complet uscat.



**Atenție! Daune prin folosirea de agenți chimici agresivi.**

- Agenții chimici agresivi pot dăuna aparatului și accesoriilor.
- ▶ Nu folosiți soluții sau agenți abrazivi.
- ▶ Folosiți exclusiv produse de curățare și ulei pentru lame recomandate de către producător.

**i** Accesoriiile și piesele de schimb pot fi procurate prin dealerii dumneavoastră sau centrul nostru de service.

- ▶ Înlăturați pieptenele detașabil după fiecare folosire (fig. 5Ⓢ) și rabatați setul de cuțite de pe carcasa aparatului (fig. 7Ⓢ). Îndepărtați resturile de păr din deschiderea carcasei și setul de cuțite cu ajutorul periutei (fig. 8).
- ▶ Ștergeți aparatul numai cu o lavetă moale, eventual ușor umezită.
- ▶ Curățați setul de cuțite numai cu spray-ul de igienă.
- ▶ Ungeți setul de lame doar cu ulei pentru setul de lame (fig. 9).

- i**
- ▶ Pentru o capacitate de tăiere eficientă și de durată este important ca setul de cuțite să fie uns frecvent.
  - ▶ Dacă după o durată îndelungată de utilizare capacitatea de tăiere se reduce, chiar dacă aparatul a fost curățat și uns în mod regulat, setul de cuțite trebuie înlocuit.

### Înlocuirea setului de cuțite

1. Îndepărtați setul de cuțite de pe carcasă, împingându-l în sensul săgeții (fig. 7Ⓢ). Înlăturați setul de cuțite.
2. Pentru montarea la loc a setului de cuțite, îl aranjați cu cârligul în elementul de prindere în carcasă și îl împingeți spre carcasă până la blocare (fig. 7Ⓢ).

### Înlăturarea problemelor

#### Setul de cuțite taie prost sau ciuștește.

Cauză: Setul de cuțite este murdar sau uzat.

- ▶ Curățați și ungeți cu ulei setul de cuțite (fig. 8/9). În cazul în care prin aceasta nu se remediază problema înlocuiți setul de cuțite (fig. 7).

#### Rănirea pielii

Cauză: Apăsare prea puternică pe piele.

- ▶ Atunci când tundeți foarte scurt, reduceți presiunea de apăsare pe piele.

Cauză: Unghiul de tăiere este prea acut.

- ▶ Înclinați mai mult aparatul.

Cauză: Set de cuțite defect.

- ▶ Controlați dacă au fost deteriorate vârfulurile dinților în timpul utilizării și eventual înlocuiți setul de cuțite.

#### Durata acumulatorilor este prea scurtă

Cauză: Setul de cuțite și orificiul carcasei sunt murdare.

- ▶ Curățați și ungeți cu ulei setul de cuțite (fig. 8/9).

Cauză: Afișajul capacitiv imprecis

- ▶ Descărcați complet aparatul și încărcați-l, apoi, printr-un proces de încărcare fără întreruperi până la capacitate completă.

Cauză: Acumulatorul este uzat.

- ▶ Duceți acumulatorul în service pentru a fi schimbat.

#### Lampa indicatoare nu se aprinde.

Cauză: Aparatul nu este poziționat corect în încărcător.

- ▶ Asigurați-vă că aparatul este poziționat corect în încărcător.

Cauză: Alimentare cu curent defectă.

- ▶ Asigurați-vă că elementul de rețea este conectat corect la priză.
- ▶ Verificați cablul de alimentare să nu aibă defecte.

Dacă problema nu se poate rezolva cu aceste instrucțiuni, contactați centrul nostru de service. Nu încercați să reparați aparatul pe cont propriu!

### Eliminare



**Precauție! În caz de eliminare necorespunzătoare mediul poate fi dăunat.**

- ▶ Descărcați complet acumulatorii înainte de eliminare!
- ▶ Eliminarea corectă protejează mediul și previne posibile efecte dăunătoare asupra omului și mediului.

La eliminarea aparatului, respectați normele corespunzătoare. **Informație privind eliminarea aparatelor electrice și electronice în comunitatea europeană:**



În cadrul Comunității europene, în cazul aparatele cu funcționare electrică, eliminarea este reglementată prin norme naționale, care se bazează pe directiva UE 2012/19/CE referitoare la aparatele electronice uzate (WEEE). Astfel nu este permisă eliminarea aparatului la gunoii menajer. Aparatul este preluat de către punctele locale de colectare și reciclare. Ambalajul produsului este realizat din materiale reciclabile. Eliminați-le în mod ecologic și duceți-le la reciclat.

## Превод на оригиналното упътване – Работа на ток и с акумулатор машинка за подстригване тип 1584

### Общи указания за ползване

#### Информация за ползване на указанията за безопасност и на упътването

- ▶ Освен това упътване съблюдавайте и отделното упътване с указанията за безопасност както и другите доставени помощни указания.
- ▶ Преди да ползвате уреда за първи път трябва да прочетете и да разберете цялото упътване и указанията за безопасност.
- ▶ Гледайте на указанията за безопасност и на упътването като на част от уреда и ги съхранявайте добре на достъпно място.
- ▶ Това упътване и указанията за безопасност могат да бъдат получени и като PDF-файл от центъра за обслужване на клиенти. Декларацията за съответствие на Европейския съюз може да бъде получена и на други езици на ЕС от центъра за обслужване на клиенти.
- ▶ При предаване на уреда на други прилагайте упътването и указанията за безопасност.

#### Обяснения на символите и указанията

Следните символи и сигнални думи се използват в това упътване за работа, на уреда или на опаковката.



#### ОПАСНОСТ

Опасност от токов удар с вероятност за тежки телесни повреди или смърт.



#### ОПАСНОСТ

Опасност от експлозия с вероятност за тежки телесни повреди или смърт.



#### ПРЕДУПРЕЖДЕНИЕ

Предупреждение за евентуално телесно нараняване или за опасност за здравето.



#### ВНИМАНИЕ

Указание за опасност от материални щети.



Указание за полезна информация и съвети.

- ▶ Вие се призовавате за дадено действие.
1. Извършете тези действия в посочената последователност.
  - 2.
  - 3.

### Описание продукта

#### Описание на частите (фиг. 1)

- A** Ножчета
- B** Вкл./Изкл. бутон с индикатор на нивото за зареждане и показание на капацитета
- C** Щепсел на уреда
- D** Стойка за зареждане
- E** Щепсел на стойката за зареждане
- F** Приставка гребен
- G** Щекер на адаптера
- H** Щекер за подаване на напрежение
- I** Четка за почистване
- J** Масло за ножчетата

#### Технически данни

##### Ръчен уред

Задвижване:	DC-двигател
Акумулатор:	Li-ION-акумулатор
Продължителност на работа на акумулатора:	до 75 минути
Размери (ДхВхШ):	138 x 32 x 34 mm
Тегло:	около 120 g
Ниво на звуковата емисия:	макс. 60 dB(A) @ 25 cm
Вибрация:	< 2,5 m/s <sup>2</sup>

##### Стойка за зареждане

Размери с аксесоари (ШхДхВ):	72 x 96 x 60 mm
Тегло:	60 g

##### Щекер на адаптера

Тип: Адаптер 6000	
Консумирана мощност:	макс. 12 W
Работно напрежение:	100 – 240 V AC / 50/60 Hz

##### Условия на работа

Околна среда:	0°C – +40°C
---------------	-------------

Уредът е със защитна изолация и не смущава радиообхвата. Той съответства на директивата на ЕС за електромагнитна поносимост 2014/30/ЕС и на директивата за машини 2006/42/ЕГ.

## Начин на ползване

### Подготовка

 Запазете опаковката за по-късно съхраняване или транспорт.

- ▶ Проверете съдържанието на доставката.
- ▶ Проверете частите за евентуални повреди от транспорт.

### Безопасност



**Внимание! Щети от неправилно захранващо напрежение.**

- ▶ Захранвайте уреда само с променливо напрежение, посочено на типовата табелка на уреда.

### Зареждане на акумулатора

1. Включете захранващият кабел на уреда (H) от адаптера в буксата за зареждане на уреда (E) (фиг. 4ⓐ).

 Уредът може и директно да се свърже с адаптера за зареждане (фиг. 2ⓐ/ⓑ).

- Чрез един интелигентен магнит за зареждане се предотвратява презареждане на акумулатора.

2. Включете кабела на адаптера в захранващия контакт (фиг. 4ⓐ).
3. Изключете с бутона за включване/изключване уреда (фиг. 3).
4. Поставете уреда в стойката за зареждане или го свържете директно с кабела на адаптера (фиг. 2ⓐ/ⓑ). Започва зареждането.

 По време на зареждането мига показанието на нивото за зареждане на бутона за включване/изключване (B).

- След вземане на уреда от стойката за зареждане изгасва показанието на индикатора за зареждане (икономичен режим).
- Времето на зареждане до достигане на пълния капацитет е 45 минути.

5. Щом акумулаторът се зареди напълно, индикацията свети зелено (B).

### Работа с акумулатор

1. С бутона за включване/изключване включете уреда и след употреба го изключете (фиг. 3).

 При напълно зареден акумулатор уредът може да се ползва до 75 минути без захранване от мрежата.

- Когато акумулаторът достигне остатъчен капацитет < 10%, започва да мига зелено показанието за капацитета на бутона вкл./изкл. (B) Необходимо е ново зареждане на акумулатора.
- Точността на показанието за капацитета (B) може да бъде повишено, като от време на време акумулаторът се разрежда напълно и после се зарежда напълно без прекъсване.
- При недостатъчна грижа за ножчетата може значително да се скъси времето на ползване на уреда.

### Работа със захранване от мрежата

1. Включете захранващият кабел на уреда (H) от адаптера в буксата на уреда (C) (фиг. 2ⓐ).
2. Включете кабела на адаптера в захранващия контакт (фиг. 2ⓐ).
3. С бутона за включване/изключване включете уреда и след употреба го изключете (фиг. 3).

### Обслужване

#### Подстригване с приставки гребен

Уредът може да се ползва и с приставка гребен.

- ▶ За настройване на дължината на подстригване приставката гребен има няколко степени.
- ▶ Колкото по-навътре е дръпнат гребенът към ножчетата, толкова дължината на рязане е по-къса.

#### Поставяне и смъкване на приставката гребен.

1. Плъзнете приставката гребен по посока на стрелката по ножчетата (фиг. 5ⓐ) докато изшраква.
2. Приставката гребен може да бъде премахната по посока на стрелката (фиг. 5ⓑ).

### Поддръжка



**Предупреждение! Наранявания и материални щети в следствие на неправилно ползване.**

- ▶ Преди почистване или поддръжка изключете с бутона за включване/изключване уреда и прекъснете електрозахранването.

#### Почистване и поддръжка



**Опасност! Токов удар поради влязла течност.**

- ▶ Уредът да не се потапя във вода!
- ▶ Не допускате да влязат течности в уреда.
- ▶ Включете уреда към захранването само когато е напълно изсушен.



## Внимание! Щети от агресивни химикали.

Агресивни химикали могат да повредят уреда и аксесоарите.

- ▶ Не употребявайте разтворители и абразивни средства.
- ▶ Използвайте само препоръчаните от производителя почистващи средства и смазочно масло за ножчета.



Допълнителни аксесоари и резервни части можете да получите при Вашия търговец или от нашия център за обслужване.

- ▶ След всяка употреба смъквайте приставката гребен (фиг. 5 ©) и отворете ножчетата (фиг. 7 ©). С четка почистете от косъмчетата от отвора на уреда и от ножчетата (фиг. 8).
- ▶ Почиствайте уреда само с мека, евентуално леко влажна кърпа.
- ▶ Почиствайте ножчетата с хигиеничния спрей.
- ▶ Смазвайте ножчетата със смазочно масло за ножчета (фиг. 9).



- ▶ За добра и дълготрайна работа на режещите елементи е важно те редовно да се смазват.
- ▶ Ако след продължителна употреба, въпреки редовното почистване и смазване, спадне режещата способност на ножчетата, те трябва да се подменят.

## Подмяна на ножчетата

1. Натиснете ножчетата по посока на стрелката от корпуса (фиг. 7 ©). Смъкнете ножчетата.
2. При монтиране отново, да се захванат ножчетата с кукичката на корпуса на уреда и да се притиснат към корпуса докато щракнат (фиг. 7 ©).

## Отстраняване на проблеми

### Ножчетата режат лошо или скубят.

Причина: Ножчетата са замърсени или изхабени.

- ▶ Почистете и смажете ножчетата (фиг. 8/9). Ако проблемът не се отстрани с това, сменете ножчетата (фиг. 7).

### Наранявания на кожата

Причина: Силно натискане на кожата.

- ▶ Намалете натиска при подстригване близо до кожата.

Причина: Зададен е стръмен ъгъл на подстригване.

- ▶ Поставете уреда по-полегато.

Причина: Повредени ножчета

- ▶ Проверете дали при употреба са повредени връхчета на зъбчетата и подменете евентуално ножчетата.

## Акумулаторът издържа много кратко време

Причина: Ножчетата и отвора на корпуса на уреда са замърсени.

- ▶ Почистете и смажете ножчетата (фиг. 8/9).

Причина: Показанието на капацитета е неточно

- ▶ Разредете акумулаторът напълно и после го заредете напълно без да прекъсвате зареждането.

Причина: Акумулаторът е изхабен.

- ▶ Подменете акумулаторите в центъра за обслужване.

## Не свети показанието за капацитета.

Причина: Уредът не е поставен правилно в базата за зареждане.

- ▶ Уверете се, че уредът е поставен сигурно в стойката за зареждане.

Причина: Дефектно електрозахранване.

- ▶ Уверете се, че кабелът е пъхнат добре в контакта.
- ▶ Проверете захранващия кабел за евентуални повреди.

Ако с тези указания не можете да отстраните повредата, се обърнете към центъра за обслужване. Никога не се опитвайте сами да ремонтирате уреда!

## Отстраняване на отпадъци



### Внимание! Погрешното отстраняване причинява щети на околната среда.

- ▶ Да се изпразнят акумулаторите преди да се изхвърлят!
- ▶ Правилното отстраняване служи на опазването на околната среда и предотвратява възможни вредни влияния върху човек и природа.

При изхвърляне на уреда спазвайте съответните законни разпоредби.

### Информация за изхвърляне на електрически и електронни уреди в Европейския съюз:



В Европейския съюз за електроуреди вадат националните разпоредби за изхвърляне на отпадъци, които базират на Директива на ЕС 2012/19/ЕС за стара електронна техника (WEEE). Съгласно това те вече не могат да се изхвърлят в домашния смет.

Уредът се приема безплатно от комуналните събирателни пунктове респ. от пунктове за рециклиция.

Опаковката на продукта е от материали, които могат да се рециклират. Изхвърлете ги природосъобразно и ги върнете за преработка.



## Перевод оригинального руководства по эксплуатации – Машинка для стрижки волос с питанием от сети/аккумулятора, тип 1584

### Общие рекомендации по пользованию

#### Информация к рекомендациям по безопасности и руководству по эксплуатации

- ▶ В дополнение к руководству по эксплуатации следует соблюдать отдельную инструкцию с рекомендациями по безопасности и все справочные материалы, поставляемые вместе с прибором.
- ▶ Перед первой эксплуатацией прибора необходимо полностью прочесть и понять рекомендации по безопасности и руководство по эксплуатации.
- ▶ Рекомендации по безопасности и руководство по эксплуатации являются неотъемлемой частью изделия, надежно храните их в легкодоступном месте.
- ▶ Вы также можете получить правила техники безопасности и данное руководство по эксплуатации в формате PDF в одном из наших сервисных центров по запросу. Декларация о соответствии стандартам ЕС на других официальных языках стран ЕС может быть получена по запросу в одном из наших сервисных центров.
- ▶ При передаче прибора третьим лицам передавайте также рекомендации по безопасности и руководство по эксплуатации.

#### Объяснения символов и указаний

Следующие символы и сигнальные слова используются в данном руководстве по эксплуатации, на устройстве или на упаковке.



#### ОПАСНОСТЬ

Опасность поражения электрическим током, которое может повлечь за собой тяжкие телесные повреждения или смерть.



#### ОПАСНОСТЬ

Опасность взрыва, который может повлечь за собой тяжкие телесные повреждения или смерть.



#### ПРЕДУПРЕЖДЕНИЕ

Предупреждение об опасности телесных повреждений или рисках для здоровья.



#### ОСТОРОЖНО

Предупреждение об опасности нанесения материального ущерба.



Полезная информация и советы.

- ▶ Указание выполнить соответствующее действие.

1. Выполните указанные действия в данном порядке.
- 2.
- 3.

### Описание прибора

#### Наименование деталей (рис. 1)

- A Блок ножей
- B Выключатель с контрольным индикатором зарядки и индикатором степени зарядки
- C Гнездо прибора
- D Зарядная подставка
- E Гнездо зарядной подставки
- F Насадка
- G Сетевой блок питания
- H Штекер прибора
- I Щеточка для чистки
- J Масло для блока ножей

#### Технические характеристики

##### Ручной прибор

Привод:	двигатель постоянного тока
Аккумуляторная батарея:	Литий-ионный аккумулятор
Длительность работы от аккумулятора:	до 75 мин.
Габариты (Д/Ш/В):	138 x 32 x 34 мм
Вес:	прим. 120 г
Уровень звукового давления:	макс. 60 дБ(А) @ 25 см
Вибрация:	< 2,5 м/с <sup>2</sup>

##### Зарядная подставка

Размеры с принадлежностями (Ш/Г/В):	72 x 96 x 60 мм
Вес:	60 г

##### Сетевой блок питания

Тип:	Адаптер 6000
Потребляемая мощность:	макс. 12 Вт
Рабочее напряжение:	100 – 240 В перем. тока / 50/60 Гц

##### Условия эксплуатации

Окружающая среда:	0°C – +40°C
-------------------	-------------

Прибор имеет надежную электроизоляции и не создает радиопомех. Прибор соответствует требованиям Директивы ЕС по электромагнитной совместимости 2014/30/EU и Директивы ЕС по машиностроению 2006/42/EG.



## Эксплуатация

### Подготовка

-  Сохраняйте упаковку прибора для последующего безопасного хранения или транспортировки.

- ▶ Проверьте комплектность поставки.
- ▶ Проверьте все компоненты на возможные повреждения при транспортировке.

### Безопасность



**Осторожно! Опасность вследствие несоответствующего питающего напряжения.**

- ▶ Подключайте прибор только к сети переменного тока с напряжением, указанным на табличке прибора.

### Зарядка аккумуляторной батареи

1. Вставьте штекер (H) сетевого блока в гнездо зарядной подставки (E) (рис. 4ⓐ).

- 
  - Прибор также может быть напрямую соединен для зарядки с сетевым блоком (рис. 2ⓐ/ⓑ).
  - Интеллектуальное управление зарядкой исключает избыточную зарядку аккумулятора.

2. Вставьте вилку сетевого блока питания в розетку (рис. 4ⓑ).
3. Выключите прибор с помощью выключателя (рис. 3).
4. Установите прибор в зарядную подставку или напрямую соедините его с сетевым блоком (рис. 2ⓐ/ⓑ). Начался процесс зарядки.

- 
  - Во время зарядки контрольный индикатор зарядки выключателя (B) мигает зеленым цветом.
  - Индикатор зарядки погаснет после вынимания устройства из зарядной подставки (режим экономии энергии).
  - Время полной зарядки составляет около 45 минут.

5. При достижении полной зарядки аккумулятора контрольный индикатор зарядки выключателя (B) светится зеленым.

### Режим работы от аккумулятора

1. Прибор включается и выключается при помощи выключателя (рис. 3).

- 
  - При полностью заряженном аккумуляторе прибором можно пользоваться без подключения к сети в течение 75 минут.
  - Если остаточный заряд аккумулятора составляет < 10%, индикатор степени заряда выключателя (B) мигает зеленым. Необходима зарядка аккумулятора.

- Точность показаний индикатора зарядки (B) может быть повышена путем периодической полной разрядки аккумулятора и его последующей непрерывной и полной зарядки.
- При ненадлежащем уходе за блоком ножей длительность работы прибора может существенно снизиться.

### Работа от сети

1. Вставьте штекер (H) сетевого блока питания в гнездо прибора (C) (рис. 2ⓐ).
2. Вставьте вилку сетевого блока питания в розетку (рис. 2ⓑ).
3. Прибор включается и выключается при помощи выключателя (рис. 3).

## Эксплуатация

### Стрижка с использованием насадок

Прибор также может использоваться с насадкой.

- ▶ Для настройки длины стрижки предусмотрено больше уровней фиксации насадки.
- ▶ Чем глубже вставлена насадка в блок ножей, тем меньше длина стрижки.

### Установка и отсоединение насадок

1. Надвиньте насадку на блок ножей в направлении стрелки (рис. 5ⓐ) до щелчка.
2. Насадку можно снять, передвинув ее в направлении стрелки (рис. 5ⓑ).

## Техническое обслуживание



**Предупреждение! Опасность травм и материального ущерба при ненадлежащем использовании.**

- ▶ Перед началом очистки или технического обслуживания прибора следует отсоединить его от электрической сети.

### Очистка и уход



**Опасно! Опасность удара электрическим током в случае проникновения жидкости.**

- ▶ Не опускайте прибор в воду!
- ▶ Не допускайте проникновения жидкостей внутрь прибора.
- ▶ Только после полного высыхания прибор можно опять подключить к электрической сети.



**Осторожно! Повреждения вследствие агрессивных химикатов.**

Агрессивные химикаты могут повредить прибор и принадлежности.

- ▶ Не используйте растворители и абразивные чистящие средства.
- ▶ Применяйте только чистящие средства и масло для блока ножей, рекомендованные изготовителем.



Принадлежности и запасные части можно заказать в специализированном магазине или в нашем сервисном центре.

- ▶ После каждого использования снимите насадку (рис. 5ⓐ) и откните блок ножей от корпуса (рис. 7ⓐ). Щеточкой для чистки удалите остатки волос из отверстия в корпусе и из блока ножей (рис. 8).
- ▶ Протрите прибор только мягкой, при необходимости слегка влажной тряпкой.
- ▶ Очищайте блок ножей с помощью гигиенического спрея.
- ▶ Смазывайте блок ножей специальным маслом (рис. 9).



- ▶ Для обеспечения длительной и бесперебойной работы прибора важно часто смазывать блок ножей маслом.
- ▶ Если после длительного использования, несмотря на регулярную чистку и смазку, производительность стрижки снижается, блок ножей необходимо заменить.

**Замена блока ножей**

1. Блок ножей можно отсоединить, нажав на него по направлению стрелки в сторону, противоположную корпусу (рис. 7ⓐ). Снимите блок ножей.
2. Чтобы снова закрепить блок ножей, надвиньте его крючком на зажим на корпусе и надавите в направлении корпуса до щелчка (рис. 7ⓐ).

**Поиск и устранение неполадок**

**Блок ножей плохо стрижет или дергает волосы.**

Причина: Блок ножей загрязнен или изношен.

- ▶ Очистите и смажьте блок ножей (рис. 8/9). Если проблему устранить не удалось, замените блок ножей (рис. 7).

**Повреждение кожи**

Причина: Слишком сильное давление на кожу.

- ▶ Уменьшите давление во время стрижки близко к коже.

Причина: Угол резания слишком близкий к вертикали.

- ▶ Используйте прибор под меньшим углом.

Причина: Поврежден блок ножей.

- ▶ Проверьте кончики зубьев на повреждение и при необходимости замените блок ножей.

**Аккумулятор слишком быстро разряжается.**

Причина: Загрязнение блока ножей и отверстия в корпусе прибора.

- ▶ Очистите и смажьте блок ножей (рис. 8/9).

Причина: Неточные показания индикатора заряда

- ▶ Полностью разрядите прибор, затем обеспечьте его полную и непрерывную зарядку.

Причина: Аккумулятор изношен.

- ▶ Для замены аккумулятора обращайтесь в сервисный центр.

**Контрольный индикатор заряда не горит.**

Причина: Прибор неправильно установлен в зарядную подставку.

- ▶ Убедитесь в том, что прибор установлен в зарядную подставку правильно.

Причина: Неисправность электроснабжения.

- ▶ Убедитесь в том, что сетевой блок соединен с розеткой.
- ▶ Проверьте сетевой кабель на наличие повреждений.

Если не удалось устранить проблему с помощью данных рекомендаций, обратитесь в наш сервисный центр. Никогда не пытайтесь самостоятельно ремонтировать прибор.

**Утилизация**



**Осторожно! Вредное воздействие на окружающую среду при неправильной утилизации.**

- ▶ Перед утилизацией аккумулятора следует разрядить!
- ▶ Надлежащая утилизация способствует защите природы и предотвращает возможные вредные воздействия на человека и окружающую среду.

В случае утилизации прибора соблюдайте соответствующие законодательные предписания.

**Информация по утилизации электрических и электронных приборов в странах Европейского сообщества:**



В странах-членах Европейского сообщества утилизация электрических приборов регулируется национальными предписаниями, базирующимися на директиве EC 2012/19/EC для отработанных электронных приборов (WEEE). Согласно этой директиве прибор запрещено утилизировать вместе с коммунальными и бытовыми отходами. Прибор бесплатно принимается в местных сборных пунктах и пунктах приема отходов для вторичной переработки.

Упаковка изделия выполнена из материалов, подлежащих вторичной переработке. Утилизируйте их экологически безопасным способом и отправляйте на вторичную переработку.

de  
en  
fr  
it  
es  
pt  
nl  
da  
sv  
no  
fi  
tr  
pl  
cs  
sk  
hr  
hu  
sl  
ro  
bg  
ru  
uk  
et  
lv  
lt  
el  
ar

## Переклад оригінальної інструкції з експлуатації – Машинка для підстригання волосся з живленням від мережі/акумулятора, тип 1584

### Загальні інструкції з використання

#### Інформація щодо вказівок з безпеки та посібника з експлуатації

- ▶ Поряд з посібником з експлуатації слід дотримувати окремих посібник з вказівками щодо безпеки та усі довідкові матеріали, що постачаються разом з виробом.
- ▶ Перед першим використанням пристрою уважно прочитайте вказівки з безпеки та посібник з експлуатації.
- ▶ Вказівки з безпеки та посібник з експлуатації є частиною виробу, їх треба надійно зберігати в легко доступному місці.
- ▶ Ви можете отримати вказівки з безпеки та посібник з експлуатації в форматі PDF в одному з наших сервісних центрів. Заяву про відповідність стандартам ЄС на інших офіційних мовах країн ЄС можна також отримати в одному з наших сервісних центрів.
- ▶ У разі передачі пристрою третій особі слід також додати вказівки з безпеки та посібник з експлуатації.

#### Роз'яснення символів і сигнальних слів

Наступні символи і сигнальні слова використовуються в цьому посібнику з експлуатації, на пристрої або на упаковці.



#### НЕБЕЗПЕКА

Небезпека ураження електричним струмом, що може спричинити тяжкі тілесні uszkodження чи навіть смерть.



#### НЕБЕЗПЕКА

Небезпека вибуху, що може спричинити тяжкі тілесні uszkodження чи навіть смерть.



#### ПОПЕРЕДЖЕННЯ

Попередження про можливість отримання тілесних uszkodжень чи існуючий ризик для здоров'я.



#### ОБЕРЕЖНО

Небезпека пошкодження майна.



Корисна інформація й поради.

- ▶ Вказівка на необхідність виконання певної дії.
1. Виконайте ці інструкції в наведеній послідовності.
  - 2.
  - 3.

### Опис виробу

#### Позначення деталей (мал. 1)

- A** Ножовий блок
- B** Вимикач з контрольним індикатором заряду та індикатором заряду
- C** Гніздо пристрою
- D** Зарядна підставка
- E** Гніздо зарядної підставки
- F** Гребінкова насадка
- G** Штепсельний імпульсний блок живлення
- H** Штекер пристрою
- I** Щіточка для чищення
- J** Мастило для ножового блока

#### Технічні характеристики

##### Ручний пристрій

Привод:	Двигун постійного струму
Акумулятор:	Літій-іонний акумулятор
Тривалість роботи від акумулятора:	До 75 хвилин
Розміри (Д x Ш x В):	138 x 32 x 34 мм
Вага:	Приблизно 120 г
Рівень звукового тиску:	макс. 60 дБ(A) @ 25 см
Вібрація:	< 2,5 м/с <sup>2</sup>

##### Зарядна підставка

Габарити з приладдям (Д x Г x В):	72 x 96 x 60 мм
Вага:	60 г

##### Штепсельний імпульсний блок живлення

Тип:	Адаптер 6000
Споживання потужності:	макс. 12 Вт
Робоча напруга:	00 - 240 В непост. струму / 50/60 Гц

##### Умови експлуатації

Навоклищене середовище:	0°C – +40°C
-------------------------	-------------

Пристрій має електроізоляцію та захищений від радіоперешкод. Він відповідає вимогам Директиви ЄС щодо електромагнітної сумісності 2014/30/EU та Директиви ЄС щодо машинобудування 2006/42/EG.

## Використання

### Підготовка

- Не викидайте пакувальні матеріали — їх можна використовувати для надійного зберігання і транспортування пристрою в майбутньому.

- ▶ Перевірте комплектність поставки.
- ▶ Перевірте всі деталі на наявність пошкоджень, отриманих у процесі транспортування.

### Безпека



#### Обережно! Пошкодження через використання невідповідної напруги.

- ▶ Пристрій призначений для використання тільки від джерела змінного струму з напругою, що вказана на інформаційній таблиці.

### Заряджання акумулятора

1. Вставте штекер штепсельного імпульсного блоку живлення (H) у гніздо зарядної підставки (E) (мал. 4ⓐ).

- Для заряджання пристрій також можна напругу з'єднати з мережевим блоком (мал. 2ⓐ/ⓑ).
- Спеціальна контрольна система унеможливіть надмірне заряджання акумулятора.

2. Підключіть штепсельний імпульсний блок живлення до електричної розетки (мал. 4ⓐ).
3. Вимкніть пристрій за допомогою вимикача (мал. 3).
4. Встановіть пристрій на зарядній підставці або напругу з'єднайте його з блоком живлення (мал. 2ⓐ/ⓑ). Починається процес заряджання.

- Під час заряджання контрольний індикатор заряду вимикача (B) блимає зеленим.
- Контрольний індикатор заряду погасне після виймання пристрою із зарядної підставки (режим економії енергії).
- Тривалість повного заряджання складає близько 45 хвилин.

5. При досягненні повної зарядки акумулятора контрольний індикатор заряду вимикача (B) світиться зеленим.

### Використання в режимі живлення від акумулятора

1. За допомогою вимикача увімкніть пристрій, а після використання вимкніть його (мал. 3).

- З повністю зарядженим акумулятором пристрій може працювати до 75 хвилин без підключення до електромережі.
- Якщо залишкова потужність акумулятора складає < 10%, індикатор заряду вимикача (B) починає блимати зеленим. Потрібна зарядка акумулятора.

- Точність показань індикатора заряду (B) може бути підвищена шляхом періодичного повного розряджання акумулятора та його подальшого безперервного та повного заряджання.
- У разі неналежного догляду за ножовим блоком тривалість роботи може суттєво зменшитися.

### Використання в режимі живлення від мережі

1. Вставте штекер пристрою (H) на штепсельному імпульсному блоці живлення у гніздо пристрою (C) (мал. 2ⓐ).
2. Підключіть штепсельний імпульсний блок живлення до електричної розетки (мал. 2ⓐ).
3. За допомогою вимикача увімкніть пристрій, а після використання вимкніть його (мал. 3).

### Експлуатація

#### Стриження з використанням гребінкових насадок

Пристрій можна використовувати разом із гребінковою насадкою.

- ▶ Для настройки довжини стриження передбачено більше рівнів фіксації гребінкової насадки.
- ▶ Чим глибше вставлена насадка в блок ножів, тим менша довжина стриження.

#### Встановлення / знімання гребінкової насадки

1. Насуньте гребінкову насадку на ножовий блок у напрямку стрілки (мал. 5ⓐ) до фіксації.
2. Щоб зняти гребінкову насадку, посуňte її в напрямку стрілки (мал. 5ⓐ).

### Технічне обслуговування



#### Увага! Травмування й пошкодження майна в разі невідповідного поводження.

- ▶ Завжди вимикайте прилад, перш ніж почати чищення чи обслуговування, та від'єднуйте його від електричної мережі.

#### Чищення та догляд



#### Небезпека! Ураження струмом через потрапляння рідини.

- ▶ Не занурюйте пристрій у воду!
- ▶ Пильнуйте, щоб усередину пристрою не потрапляла рідина.
- ▶ Дозволяється підключати до мережі тільки абсолютно сухий пристрій.



## Обережно! Пошкодження агресивними хімікатами.

Агресивні хімікати можуть пошкодити пристрій і приладдя.

- ▶ Не використовуйте розчинники та абразивні засоби для чищення.
- ▶ Використовуйте тільки рекомендовані виробником миючі засоби і мастило для ножового блока.



Придбати приладдя та запасні частини можна в спеціалізованому магазині або в нашому сервісному центрі.

- ▶ Після кожного використання знімайте гребінкову насадку (мал. 5Ⓞ) та відкидайте ножовий блок від корпусу (мал. 7Ⓞ). Щіточкою для чищення видаліть залишки волосся з отвору в корпусі та з ножового блока (мал. 8).
- ▶ Протирайте пристрій м'якою, за необхідності злегка зволоженою ганчіркою.
- ▶ Чистить ножовий блок за допомогою гігієнічного спрею.
- ▶ Змащуйте ножовий блок спеціальним мастилом (мал. 9).



- ▶ Щоб досягти високої і тривалої якості стриження, слід часто чистити та змащувати ножовий блок.
- ▶ Якщо якість стриження, незважаючи на регулярне чищення і змащування, після тривалого терміну експлуатації погіршується, то ножовий блок слід замінити.

## Заміна ножового блока

1. Відіжміть ножовий блок від корпусу у напрямку стрілки (мал. 7Ⓞ). Зніміть ножовий блок.
2. Щоб встановити ножовий блок, вставте гачки у кріплення на корпусі й натисніть блок до корпусу, поки він не зафіксується (мал. 7Ⓞ).

## Усунення несправностей

### Блок ножів погано стриже або смикає волосся.

Причина: Блок ножів забруднений або зносився.

- ▶ Почистіть і змастіть ножовий блок (мал. 8/9). Якщо проблема залишилась, замініть ножовий блок (мал. 7).

### Пошкодження шкіри

Причина: Ви надто сильно тиснете на шкіру.

- ▶ Зменште тиск при стриженні близько до шкіри.

Причина: Кут різання встановлений занадто крутий.

- ▶ Застосовувати пристрій під більш плоским кутом.

Причина: Пошкоджений ножовий блок.

- ▶ Перевірте кінчики зубців на пошкодження та при необхідності замініть ножовий блок.

### Акумулятор швидко розряджається.

Причина: Забруднення ножового блоку та отвору в корпусі приладдя.

- ▶ Почистіть і змастіть ножовий блок (мал. 8/9).

Причина: Неточні показання індикатора заряду

- ▶ Повністю розрядіть прилад та забезпечте його повне та безперервне заряджання.

Причина: Акумулятор зносився.

- ▶ Для заміни акумулятора зверніться до сервісного центру.

### Контрольний індикатор заряду не світиться.

Причина: Прилад неправильно встановлений на зарядній підставі.

- ▶ Впевніться, що прилад встановлений на зарядній підставі вірно.

Причина: Порушене живлення.

- ▶ Впевніться, що блок живлення з'єднаний з розеткою.
- ▶ Перевірте електричний кабель на наявність пошкоджень.

Якщо не вдалося вирішити проблему за допомогою цих вказівок, зверніться до нашого сервісного центру. В ніякому разі не намагайтеся відремонтувати прилад самостійно!

## Утилізація



### Обережно! Неправильна утилізація завдає шкоди навколишньому середовищу.

- ▶ Перед утилізацією акумулятори необхідно розрядити!
- ▶ Належна утилізація сприяє захисту природи й допомагає запобігти можливому шкідливому впливу на людину та навколишнє середовище.

Дотримуйтеся вимог діючого законодавства при утилізації пристрою.

### Інформація щодо утилізації електричного та електронного обладнання у країнах ЄС:



Питання утилізації електричних приладів на території Європейського Союзу регулюються національними нормами, які ґрунтуються на Директиві ЄС 2012/19/ЄС щодо утилізації електричних приборів та обладнання. Згідно з цією Директивою не можна викидати пристрій разом із домашнім чи комунальним сміттям. Ви можете безкоштовно здати його до комунальних пунктів збору та вторинної переробки. Упаковка виробу виготовлена з матеріалів, що піддаються вторинній переробці. Утилізуйте їх екологічно безпечним способом і відправляйте на вторинну переробку.

## Originaalkasutusjuhendi tõlge – Võrgu-/akutoitel juukselõikusmasin, tüüp 1584

### Üldised juhised kasutajale

#### Info ohutusjuhiste ja kasutusjuhendi kasutamise kohta

- ▶ Lisaks sellele kasutusjuhendile järgige eraldi juhendis olevaid ohutusjuhiseid, samuti kõiki kaasasolevaid infolehti.
- ▶ Enne seadme esmakordset kasutamist lugege ohutusjuhised ja kasutusjuhend täielikult läbi ja püüdke neist aru saada.
- ▶ Ohutusjuhised ja kasutusjuhend on toote osad. Säilitage neid hoolikalt käepärases kohas.
- ▶ Ohutusjuhised ja kasutusjuhendi võib tellida meie teeninduskeskustest ka PDF-faili kujul. EÜ vastavusdeklaratsioon võib meie teeninduskeskustest küsida ka teistes Euroopa Liidu ametlikes keeltes.
- ▶ Seadet kolmandale isikule üle andes andke üle ka ohutusjuhised ja kasutusjuhend.

#### Sümbolite ja juhiste selgitused

Selles kasutusjuhendis, seadmel või selle pakendil kasutatakse järgnevaid sümboleid ja märgusõnu.



#### OHT

Raske kehavigastuse või surmaga lõppeva elektrilöögi oht.



#### OHT

Raske kehavigastuse või surmaga lõppeva plahvatuse oht.



#### HOIATUS

Võimaliku kehavigastuse või terviseriski hoiatus.



#### ETTEVAATUST

Viide materiaalse kahju ohule.



Kasulik teave ja nõuanded.

- ▶ Teil palutakse teostada teatud toimingud.
1. Teostage need toimingud kirjeldatud järjekorras.
  - 2.
  - 3.

### Tootekirjeldus

#### Osade nimetused (joon 1)

- A Lõikeelement
- B Laadimis- ja mahtuvuse näidikuga lüliti
- C Seadme pistikupesa
- D Laadija
- E Laadija pistikupesa
- F Kammiotsik
- G Adapter
- H Seadme ühenduspistik
- I Puhastushari
- J Lõikeelemendi õli

#### Tehnilised andmed

##### Käiseseade

Ajam:	alalisvoolumootor
Aku:	Li-ionaku
Aku tööaeg:	kuni 75 min
Mõõtmed (p x l x k):	138 x 32 x 34 mm
Kaal:	ca 120 g
Müratase:	max 60 dB(A) / 25 cm
Vibratsioon:	< 2,5 m/s <sup>2</sup>

##### Laadija

Mõõtmed	
koos tarvikutega (l x p x k):	72 x 96 x 60 mm
Kaal:	60 g

##### Adapter

Tüüp:	adapter 6000
Võimsus:	max 12 W
Tööpinge:	100–240 V AC / 50–60 Hz

##### Töötingimused

Ümbritseva keskkonna temperatuur:	0–40 °C
-----------------------------------	---------

Seadmel on kaitseisolatsioon ning see ei tekita raadiohäiret. Seade vastab Euroopa Liidu elektromagnetilise ühilduvuse direktiivile 2014/30/EL ja masinadirektiivile 2006/42/EÜ.

## Seadmega töötamine

### Ettevalmistamine kasutuselevõtuks



Säilitage pakend seadme hilisemaks turvaliseks hoiustamiseks või transportimiseks.

- ▶ Kontrollige tarnekomplekti terviklikkust.
- ▶ Kontrollige kõiki osi võimalike transpordikahjustuste suhtes.

### Ohutus



**Ettevaatust! Valest toitepingest tingitud kahjustused.**

- ▶ Kasutage seadet alati üksnes tüübisildil ära toodud vahelduvvoolu pingega.

### Aku laadimine

1. Ühendage adapteri ühenduspistik (H) laadija pistikupessa (E) (joon 2, Ⓞ).



- Seadme saab laadimiseks ühendada ka otse adapteriga (joon 2, Ⓞ/Ⓞ).
- Intelligentne laadimise juhtimissüsteem takistab akude ülelaadimist.

2. Ühendage adapteri vooluvõrku (joon 4, Ⓞ).
3. Lülitage seade lülitist välja (joon 3).
4. Asetage seade laadijasse või ühendage see otse adapteriga (joon 2, Ⓞ/Ⓞ). Laadimine algab.



- Laadimise ajal vilgub lüliti laadimisnäidik (B) roheliselt.
- Laadimisnäidik kustub pärast seadme laadijast eemaldamist (voolusäästurežiim).
- Laadimisaeg kuni täieliku laetuseeni on ca 45 minutit.

5. Kui aku on täielikult laetud, põleb lüliti laadimisnäidik (B) roheliselt.

### Töötamine akutoitel

1. Lülitage seade lülitist sisse ja pärast kasutamist välja (joon 3).



- Täis akuga saab seadet ilma vooluvõrku ühendamata kasutada kuni 75 minutit.
- Kui aku energia jääk on < 10%, hakkab lüliti mahtuvuse näidik (B) roheliselt vilkuma. Akut tuleb uuesti laadida.
- Mahtuvuse näidiku (B) täpsust saab suurendada, kui aeg-ajalt tühjendada seadme aku täielikult ja seejärel laadida aku katkestamatult täis.
- Lõikeelemendi ebapiisava hoolduse korral võib tööaeg oluliselt lüheneda.

### Töötamine vooluvõrgus

1. Ühendage adapteri ühenduspistik (H) seadme pistikupessa (C) (joon 2, Ⓞ).
2. Ühendage adapter vooluvõrku (joon 2, Ⓞ).
3. Lülitage seade lülitist sisse ja pärast kasutamist välja (joon 3).

### Kasutamine

#### Lõikamine kammiootsikuga

Seadet võib kasutada ka koos kammiootsikuga.

- ▶ Lõikepikkuse reguleerimiseks on võimalik nihutada kammiootsikut mitmesse fikseeritavas asendis.
- ▶ Mida kaugemale kammiootsik lõikeelemendil lükata, seda lühem on lõikepikkus.

#### Kammiootsiku paigaldamine / eemaldamine

1. Lükake kammiootsik noole suunas lõpuni lõikeelemendile (joon 5, Ⓞ) kuni see fikseerub.
2. Kammiootsiku saab noole suunas lükates eemaldada (joon 5, Ⓞ).

### Korrasohud



**Hoiatus! Asjatundmatu käsitlemine võib põhjustada vigastusi ja kahjustusi.**

- ▶ Lülitage seade enne puhastus- ja hooldustööd välja ja eemaldage vooluvõrgust.

### Puhastamine ja hooldus



**Oht! Elektrilöögi oht seadmesse tungiva vedeliku tõttu.**

- ▶ Ärge kastke seadet vette!
- ▶ Vältige vedelike tungimist seadme sisemusse.
- ▶ Ühendage seade uuesti vooluvõrku täielikult kuivatatuna.



**Ettevaatust! Agressiivsetest kemikaalidest tingitud kahjustused.**

- Agressiivsed kemikaalid võivad seadet ja tarvikuid kahjustada.
- ▶ Ärge kasutage lahusteid ja abrasiivseid vahendeid.
  - ▶ Kasutage ainult tootja poolt soovitatud puhastusvahendeid ja lõikeelemendi õli.



Tarvikuid ja varuosi saate tellida oma edasimüüja käest või meie teeninduskeskusest.



- ▶ Pärast iga kasutamist eemaldage korpuse küljest kammiot-sik (joon 5, ☉) ja lõikeelement (joon 7, ☉). Puhastage korpuse ava ja lõikeelement puhastusharjaga juustest (joon 8).
- ▶ Pühkige seadet ainult pehme, vajadusel kergelt niiske lapiga.
- ▶ Puhastage lõikeelemendi pihustatava desinfitseerimisvahendiga.
- ▶ Õlitage lõikeelemendi lõikeelemendile mõeldud õliga (joon 9).



- ▶ Hea lõiketulemuse saavutamiseks ja lõikekvaliteedi säilimiseks on oluline lõikeelemendi sageli õlitada.
- ▶ Kui pärast pikaajalist kasutamist vaatamata puhastamisele ja õlitamisele lõikamistulemus halveneb, siis tuleks lõikeelement välja vahetada.

### Lõikeelemendi väljavahetamine

1. Suruge lõikeelement noole suunas korpusest eemale (joon 7, ☉). Eemaldage lõikeelement.
2. Uue lõikeelemendi paigaldamiseks asetage see konsuga korpuse avasse ja suruge korpuse poole kuni see fikseerub (joon 7, ☉).

### Probleemide kõrvaldamine

#### Lõikeelement lõikab halvasti või kitkub.

- Põhjus: lõikeelement on määrdunud või kulunud.
- ▶ Puhastage ja õlitage lõikeelemendi (joon 8, 9). Kui probleem ei lahene, siis vahetage lõikeelement välja (joon 7).

#### Nahavigastus.

- Põhjus: liiga tugev surve nahale.
- ▶ Vähendage nahalähedasel lõikamisel survet.

- Põhjus: lõikamise nurk on liiga järsk.
- ▶ Hoidke seadet väiksema nurga all.

- Põhjus: kahjustatud lõikeelement.
- ▶ Kontrollige, kas hammastik on kasutamisel kahjustada saanud ja vajadusel vahetage lõikeelement välja.

#### Aku tööaeg on liiga lühike.

- Põhjus: lõikeelement ja korpuse ava on määrdunud.
- ▶ Puhastage ja õlitage lõikeelemendi (joon 8, 9).

- Põhjus: mahtuvuse näidik on ebatäpne.
- ▶ Laadige seade täiesti tühjaks ja seejärel laadige see uuesti täis, laadimisprotsessi vahepeal katkestamata.

- Põhjus: aku on kulunud.
- ▶ Laske aku teeninduskeskuses välja vahetada.

#### Laadimisnäidik ei põle.

- Põhjus: seade ei asetse laadijas õigesti.
- ▶ Veenduge, et seade asetseks laadijas õigesti.

- Põhjus: vooluvarustuse häired.
- ▶ Veenduge, et adapter oleks pistikupesaga ühendatud.
  - ▶ Kontrollige toitejuhet võimalike kahjustuste osas.

Kui teil ei õnnestu nende juhiste abil probleemi lahendada, pöörduge meie teeninduskeskuse poole. Ärge kunagi püüdke seadet ise parandada!

### Utiliseerimine



#### Ettevaatust! Keskkonnakahju valesi utiliseerimisel.

- ▶ Laadige akud enne utiliseerimist tühjaks!
- ▶ Nõuetekohane utiliseerimine on keskkonkaitses huvides ja takistab inimese ja keskkonna kahjustamist.

#### Järgige seadme utiliseerimisel vastavaid õigusakte. Euroopa Ühenduse elektriliste ja elektrooniliste seadmete utiliseerimise alane info:



Euroopa Ühenduses toimub elektriliste seadmete utiliseerimine vastavalt kohalikele regulatsioonidele, mis põhinevad Euroopa Liidu elektri- ja elektroonika-seadmete jäätmeid käsitleval direktiivil 2012/19/EÜ (WEEE). Selle alusel ei tohi seadet enam utiliseerida koos olmeprügi või majapidamisjäätmetega. Seade võetakse tasuta vastu kohaliku omavalitsuse kogumispunkti või jäätmejaamas. Toote pakend on valmistatud taaskasutatavatest materjalidest. Utiliseerige see keskkonnasõbralikult ja suunake taaskasutusse.

## Originālās ekspluatācijas instrukcijas tulkojums – Tikla / akumulatora matu griešanas ierīce tips 1584

### Vispārējās norādes lietotājiem

#### Informācija par drošības norādījumu un lietošanas instrukcijas pielietojumu

- ▶ Papildus šai lietošanas instrukcijai ievērojiet atsevišķo drošības norādījumu lietošanas instrukciju, kā arī visas komplektā iekļautās norāžu lapas.
- ▶ Pirms uzsākt iekārtas izmantošanu, jāizlasa un jāizprot drošības norādījumi un lietošanas instrukcija.
- ▶ Uzskatiet drošības norādījumus un lietošanas instrukciju par produkta sastāvdaļām un uzglabājiet tos drošā un viegli pieejamā vietā.
- ▶ Drošības norādījumus un lietošanas instrukciju var iegūt mūsu servisa centros arī PDF failu formātā. Mūsu servisa centros var iegūt ES atbilstības deklarāciju arī citās ES oficiālajās valodās.
- ▶ Nododot ierīci trešajām personām, nododiet arī tās drošības norādījumus un lietošanas instrukciju.

#### Simbolu un instrukciju skaidrojums

Šādi simboli un signālvārdi tiek izmantoti šajā lietošanas instrukcijā, uz ierīces un uz iepakojuma.



#### **BĪSTAMI**

Pastāv elektriskās strāvas trieciena risks, kas var izraisīt smagus miesas bojājumus vai pat nāvi.



#### **BĪSTAMI**

Pastāv eksplozijas risks, kas var izraisīt smagus miesas bojājumus vai pat nāvi.



#### **BRĪDINĀJUMS**

Brīdinājums par iespējamu miesas bojājumu vai veselības kaitējuma risku.



#### **PIESARGĪETIES**

Apzīmē materiālo zaudējumu radīšanas risku.



Piezīme ar nozīmīgu informāciju un padomiem.

- ▶ Jums būs nepieciešams veikt kādu darbību.

1. Darbības ir veicamas norādītajā kārtībā.
- 2.
- 3.

### Izstrādājuma apraksts

#### Daļu apzīmējums (1. att.)

- A** Asmeņu bloks
- B** Ieslēgšanas/izslēgšanas slēdzis ar uzlādes kontroles indikatoru un kapacitātes indikatoru
- C** Iekārtas ligzda
- D** Uzlādes stacija
- E** Uzlādes stacijas ligzda
- F** Ķemmes uzlika
- G** Barošanas bloks
- H** Ierīces kontaktspraudnis
- I** Tīrīšanas birste
- J** Elļa asmeņu blokam

#### Tehniskie dati

##### Rokas ierīce

Piedziņa: DC dzinējs  
Akumulators: Litija-jonu akumulators

##### Akumulatora darbības

ilgums: līdz 75 min  
Izmēri (GxPxA) 138 x 32 x 34 mm  
Svars: apm. 120 g

##### Emisijas skaņas spiediena

līmenis: maks. 60 dB(A) @ 25 cm  
Vibrācija: < 2,5 m/s<sup>2</sup>

##### Uzlādes stacija

Izmēri  
ar piederumiem (PxDxA): 72 x 96 x 60 mm  
Svars: 60 g

##### Barošanas bloks

Tips: Adapteris 6000  
Jaudas patēriņš: maks. 12 W  
Barošanas spriegums: 100–240 V maiņstrāva / 50/60 Hz

##### Ekspluatācijas apstākļi

Vides temperatūra: 0 °C – +40 °C

Ierīce ir izolēta un nerada elektromagnētiskus traucējumus.  
Ierīce atbilst ES Elektromagnētiskās savienojamības direktīvai 2014/30/EK un ES Mašīnu direktīvai 2006/42/EK.

## Ekspluatācija

### Sagatavošana

- Uzglabājiet iepakojšanas materiālu vēlākai drošai uzglabāšanai vai pārvietošanai.

- ▶ Pārbaudiet, vai viss ir piegādāts.
- ▶ Pārbaudiet, vai transportēšanas laikā nav sabojātas ierīces detaļas.

### Drošība



#### Uzmanību! Bojājumi, ko rada nepareiza strāvas padeve.

- ▶ Izmantojiet ierīci tikai ar maiņstrāvu, kuras spriegums atbilst uz tipa plāksnītes norādītajam.

### Akumulatora uzlāde

1. Barošanas bloka spraudni (H) pieslēdziet uzlādes stacijas ligzdai (E) (4. att. ③).

- Ierīci uzlādēšanai var savienot arī tieši ar barošanas bloku (2. att. ④/⑤).
- Ievērojot uzlādēšanas noteikumus, tiek novērsta pārmērīga akumulatora uzlādēšana.

2. Iespraudiet barošanas bloku kontaktrozētē (4. att. ④).
3. Izslēdziet ierīci ar ieslēgšanas/izslēgšanas slēdzi (3. att.).
4. Ievietojiet ierīci uzlādes statīvā vai savienojiet to tieši ar barošanas bloku (2. att. ④/⑤). Uzlādes process tiek uzsākts.

- Uzlādēšanas laikā uzlādes kontroles indikators, kas atrodas pie ieslēgšanas / izslēgšanas slēdža (B), mirgo zaļā krāsā.
- Pēc ierīces izņemšanas no uzlādes stacijas uzlādes kontroles indikators nodziest (enerģijas taupīšanas režīms).
- Pilnīga akumulatora uzlāde ilgst aptuveni 45 minūtes.

5. Tiklīdz akumulators pilnībā uzlādēts, uzlādes kontroles indikators, kas atrodas pie ieslēgšanas/izslēgšanas slēdža (B), iedegas zaļā krāsā.

### Akumulatora darbība

1. Ar ieslēgšanas/izslēgšanas slēdzi ieslēdziet ierīci pirms lietošanas un izslēdziet pēc tās (3. att.).

- Ar pilnībā uzlādētu akumulatoru ierīci var darbināt līdz 75 minūtēm, nepieslēdzot to strāvas padevei.
- Kad akumulatora atlikusī kapacitāte ir < 10 %, ieslēgšanas/izslēgšanas slēdža kapacitātes indikators (B) sāk mirgot zaļā krāsā. Nepieciešams atkārtoti uzlādēt akumulatoru.
- Kapacitātes rādītāju (B) precizitāti var palielināt, ja iekārta ik pa laikam tiek pilnīgi izlādēta un pēc tam, nepārtraukti lādējot, tiek pilnīgi uzlādēta.

- Nepietiekamas asmeņu bloka apkopes gadījumā lietošanas laiks vai izteikti samazināties.

### Strāvas padeve izmantošana

1. Barošanas bloka spraudni (H) pieslēdziet ierīces uzlādes ligzdai (C) (2. att. ③).
2. Iespraudiet barošanas bloku kontaktrozētē (2. att. ④).
3. Ar ieslēgšanas/izslēgšanas slēdzi ieslēdziet ierīci pirms lietošanas un izslēdziet pēc tās (3. att.).

### Apkalpošana

#### Griešanas ar ķemmes uzlikām

Ierīci var darbināt arī ar ķemmes uzliku.

- ▶ Lai regulētu griešanas garumu, ķemmes uzliku var iestatīt dažādās fiksētās pozīcijās.
- ▶ Jo vairāk ķemmes uzlika tiek uzbīdīta uz asmeņu bloka, jo īsāks ir griešanas garums.

#### Ķemmes uzliku uzlikšana/noņemšana

1. Bultiņas norādītajā virzienā uzbīdīt ķemmes uzliku uz asmeņu bloka (5. att. ⑥), līdz tā nofiksējas.
2. Ķemmes uzliku var noņemt, bīdot to bultiņas norādītajā virzienā (5. att. ⑥).

### Apkope



#### Brīdinājums! Ievainojumi un iekārtas bojājumi neatbilstošas lietošanas rezultātā.

- ▶ Pirms tīrīšanas un apkopes darbu uzsākšanas izslēdziet ierīci un atvienojiet to no strāvas padeves.

### Tīrīšana un kopšana



#### Bīstami! Šķidrums iekļūstot ierīces korpusā, palielinās elektriskās strāvas trieciena risks.

- ▶ Neiegremdējiet ierīci ūdenī!
- ▶ Neļaujiet šķidrumam iekļūt ierīces korpusā.
- ▶ Pieslēdziet ierīci elektroapgādei tikai pēc tam, kad tā ir pilnībā izžuvusi.



#### Uzmanību! Agressīvas ķīmiskās vielas var radīt bojājumus.

- Agressīvas ķīmiskās vielas var sabojāt ierīci un tās piederumus.
- ▶ Neizmantojiet šķīdinātājus un abrazīvus līdzekļus.
- ▶ Izmantojiet tikai ražotāja ieteikto tīrīšanas līdzekli un asmeņu bloka eļļu.



- Piederumus un rezerves daļas var iegādāties pie izplatītāja vai mūsu servisa centra.

- ▶ Pēc katras lietošanas reizes noņemiet ķemmes uzliku (5. att. ⑤) un izkatriet atgriezumus no korpusa (7. att. ⑥). Ar tīrīšanas suku palīdzību notīriet matu paliekas no ligzdas un asmeņu bloka (8. att.).
- ▶ Noslauciet ierīci tikai ar mīkstu, ja nepieciešams viegli samitrinātu lupatīņu.
- ▶ Asmeņu bloku tīriet ar higiēnisko aerosolu.
- ▶ Ieeļļojiet asmeņu bloku ar asmeņu bloka eļļu (9. att.).



- ▶ Regulāra asmeņu bloka ieeļļošana ir nepieciešama, lai nodrošinātu labu un ilgstošu griešanas kvalitāti.
- ▶ Ja griešanas efektivitāte samazinās pēc ilgstoša lietošanas laika, neskatoties uz regulāru tīrīšanu un eļļošanu, tad ir jāmaina asmeņu bloks.

## Asmeņu bloka nomaīņa

1. Izspiediet asmeņu bloku ar bultīņu norādītajā virzienā ārā no korpusa (7. att. ④). Noņemiet asmeņu bloku.
2. Lai atkal uzstādītu griešanas uzliku, ar āķa palīdzību uzstādiet to un korpusa uzveres un spiediet to korpusa virzienā, līdz tas nokļūst vietā (7. att. ⑤).

## Problēmu risināšana

### Asmeņu bloks slikti griež vai plēš matus.

Iemesls: Asmeņu bloks ir netīrs vai nodilis.

- ▶ Iztīriet un ieeļļojiet asmeņu bloku (8./9. att.). Ja problēma nav atrisināta, nomainiet asmeņu bloku (7. att.).

### Ādas savainojumi

Iemesls: Pārāk liels spiediens uz ādu.

- ▶ Samaziniet spiedienu, griežot tuvu ādai.

Iemesls: Griešanas leņķis ir pārāk stāvs.

- ▶ Lietot ierīci lēzenākā stāvoklī.

Iemesls: Bojāts asmeņu bloks.

- ▶ Pārbaudiet, vai lietošanas laikā nav sabojāti asmeņu bloka zobīņi, un vajadzības gadījumā nomainiet asmeņu bloku.

### Pārāk īss akumulatora darbības laiks

Iemesls: Asmeņu bloks un korpusa atvere ir netīri.

- ▶ Iztīriet un ieeļļojiet asmeņu bloku (8./9. att.).

Iemesls: Neprecīzs kapacitātes rādījums

- ▶ Izlādējiet pilnībā ierīci un pēc tam to no jauna pilnībā uzlādējiet, nepārtraucot uzlādi.

Iemesls: Akumulators ir nolietots.

- ▶ Servisa darbnīcā nomainiet akumulatoru.

### Neiedegas uzlādes indikators.

Iemesls: Ierīce nav pareizi ievietota uzlādēšanas stacijā.

- ▶ Nodrošiniet, lai ierīce būtu pareizi ievietota uzlādēšanas stacijā.

Iemesls: Bojāta strāvas padeve.

- ▶ Pārliedzinieties, ka spraudņa slēdža strāvas padeves elements ir savienots ar kontaktligzdu.
- ▶ Pārbaudiet, vai nav bojāts strāvas kabelis.

Ja pēc šo norādījumu izpildīšanas saglabājas darbības traucējumi, tad lūdzam vērsties mūsu servisa centrā. Nekādā gadījumā nemēģiniet pats labot ierīci.

## Utilizācija



**Uzmanību! Nepareiza utilizācija kaitē apkārtējai videi.**

- ▶ Pirms utilizācijas jāizņem akumulatorus!
- ▶ Pareiza utilizācija palīdz aizsargāt apkārtējo vidi un samazina iespējamo kaitīgo ietekmi uz cilvēkiem un dabu.

Utilizējot iekārtu, pievērsiet uzmanību spēkā esošajām prasībām.

## Informācija par elektrisko un elektronisko iekārtu utilizāciju Eiropas Savienībā:



Eiropas Savienībā elektroierīču utilizāciju nosaka valstu noteikumi, kas ir balstīti uz ES direktīvu 2012/19/EU par elektrisko un elektronisko iekārtu atkritumiem (EEIA). Saskaņā ar to, šo iekārtu vairs nedrīkst utilizēt kopā ar sadzīves atkritumiem. Iekārtu par brīvu pieņem sabiedriskajās atkritumu savākšanas vai šķirošanas vietās. Produkta iepakojums ir izgatavots no pārstrādājama materiāla. Utilizējiet videi draudzīgā veidā un nododiet atreizējai pārstrādei.

## Originalios naudojimo instrukcijos vertimas – Iš elektros tinklo maitinama / akumuliatorinė plaukų kirpimo mašinėlė 1584

### Bendrosios nuorodos naudotojui

#### Informacija apie saugos nurodymų ir naudojimo instrukcijos naudojimą

- ▶ Papildomai šiai naudojimo instrukcijai laikykitės atskirų naudojimo instrukcijos saugos nurodymų bei visų kartų tiekiamų nurodymų lapų.
- ▶ Prieš pradėdami naudotis prietaisu, perskaitykite ir supraskite visus saugos nurodymus ir naudojimo instrukciją.
- ▶ Saugos nurodymai ir naudojimo instrukcija yra prietaiso dalis, laikykite ją gerai prieinamoje vietoje.
- ▶ Saugos nurodymai ir naudojimo instrukciją kaip PDF failą galima gauti mūsų klientų aptarnavimo centruose. EB atitikties deklaraciją kitomis ES kalbomis galima gauti mūsų klientų aptarnavimo centruose.
- ▶ Duodami prietaisą tretiesiems, pridėkite saugos nurodymus ir naudojimo instrukciją.

#### Simbolių ir nuorodų paaiškinimas

Šioje instrukcijoje, prietaise ir ant pakuotės naudojami toliau pateikti simboliai ir įspėjamieji žodžiai.



#### PAVOJUS

Elektros šoko pavojus, galintis sukelti sunkų žmogaus sužalojimą ar mirtį.



#### PAVOJUS

Sprogimo pavojus, galintis sukelti sunkų žmogaus sužalojimą ar mirtį.



#### ĮSPĖJIMAS

Įspėjimas, kad galima susižeisti ar galima rizika sveikatai.



#### ATSARGIAI

Rodo, kad galima patirti materialinės žalos.



Rodo naudingą informaciją ar patarimus.

- ▶ Turite imtis veiksmų.
1. Atlikite veiksmus nurodyta tvarka.
  - 2.
  - 3.

### Gaminio aprašymas

#### Lentelės aprašymas (1 pav.)

- A Kirpimo peiliukai
- B Įjungimo/išjungimo mygtukas su įkrovimo indikatoriumi ir pajėgumo indikatoriumi
- C Prietaiso lizdas
- D Įkrovimo stotelė
- E Įkrovimo stovo lizdas
- F Šukutės
- G Maitinimo šaltinio kištukas
- H Prietaiso prijungimo kištukas
- I Valymo šepetėlis
- J Alyva kirpimo peiliukams

#### Techninės charakteristikos

##### Rankinis prietaisas

Pavara:	DC variklis
Akumuliatorius:	ličio jonų akumuliatorius
Akumuliatoriaus veikimo laikas:	iki 75 min.
Matmenys (I x P x A):	138 x 32 x 34 mm
Svoris:	apie 120 g
Garso slėgio lygis:	maks. 60 dB(A) @ 25 cm
Vibracija:	< 2,5 m/s <sup>2</sup>

##### Įkrovimo stotelė

Dydžiai	
su reikmenimis (I x P x A)	72 x 96 x 60 mm
Svoris:	60 g

##### Maitinimo šaltinio kištukas

Tipas:	Adapteris 6000
Vartojamoji galia	maks. 12 W
Maitinimo įtampa:	100–240 V AC / 50/60 Hz

Darbo sąlygos	
Aplinka:	0 °C – +40 °C

Prietaisas yra izoliuotas ir apsaugotas nuo radijo bangų trukdžių. Atitinka ES direktyvų 2014/30/EB dėl elektromagnetinio suderinamumo ir 2006/42/EB dėl mašinų reikalavimus.

## Naudojimas

### Paruošimas



Išsaugokite pakuotę vėlesniam saugiam laikymui ir transportavimui.

- ▶ Patikrinkite, ar visos dalys yra pakuotėje.
- ▶ Patikrinkite, ar transportavimo metu dalys nebuvo pažeistos.

### Sauga



**Atsargiai! Pavojus sugadinti naudojant netinkamą įtampą.**

- ▶ Jjunkite prietaisą tik su kintamosios srovės įtampa, nurodyta duomenų plokštelėje.

### Baterijos krovimas

1. Įkiškite prietaiso maitinimo šaltinio prijungimo kištuką (H) į įkrovimo stotelės lizdą (E) (4 pav. ⊗).



- Prietaisą maitinimo šaltinio prijungimo kištuku galima ir tiesiogiai sujungti, kad krautųsi (2 pav. ⊗/⊙).
- Sumanaus įkrovimo valdymo dėka akumuliatorius nepersikraus.

2. Įkiškite pajungimo prie maitinimo tinklo kištuką į elektros lizdą (4 pav. ⊗).
3. Įjungimo / išjungimo mygtuku išjunkite prietaisą (3 pav.).
4. Įstatykite prietaisą į įkrovimo stovą arba tiesiogiai sujunkite jį su maitinimo laido kištuku (2 ⊗/⊙ pav.). Prasideda įkrovimas.



- Įkrovos metu mirksi įjungimo / išjungimo mygtuko (B) žalios šviesos indikatorius.
- Iššmus prietaisą iš įkrovimo stovo indikatorius užgesta (energijos taupymo režimas).
- Įkrovimo laikas, per kurį pasiekiamas maksimalus pajėgumas, yra apie 45 minučių.

5. Visiškai įkrovus akumuliatorių, užsidega įjungimo / išjungimo mygtuko (B) žalios šviesos indikatorius.

### Akumuliatoriaus naudojimas

1. Įjungimo / išjungimo mygtuku įjunkite mašinėlę, po naudojimo išjunkite (3 pav.).



- Jei akumuliatorius visiškai įkrautas, prietaisą galima naudoti iki 75 minučių, nejungiant į tinklą.
- Kai akumuliatoriuje liko < 10% energijos, pradeda mirksėti jungimo / išjungimo mygtuko (B) žalios šviesos indikatorius. Akumuliatorių būtina įkrauti.
- Pajėgumo rodmenis (B) tikslumą galima padidinti retkarčiais visiškai iškraunant prietaisą ir po to jį visiškai įkraunant nenutrūkstamu įkrovimo proceso metu.
- Netinkamai prižiūrint kirpimo peiliukus, naudojimo trukmė gali žymiai sumažėti.

### Įkrovimas

1. Įkiškite prietaiso maitinimo šaltinio prijungimo kištuką (H) į prietaiso lizdą (C) (2 pav. ⊗).
2. Įkiškite pajungimo prie maitinimo tinklo kištuką į elektros lizdą (2 pav. ⊗).
3. Įjungimo / išjungimo mygtuku įjunkite mašinėlę, po naudojimo išjunkite (3 pav.).

### Naudojimas

#### Kirpimas su šukutėmis

Prietaisą galima naudoti ir su šukutėmis.

- ▶ Nustatant kirpimo ilgį šukutes galima nustatyti keliose fiksuotose padėtyse.
- ▶ Kuo toliau šukutės įstumiamos ant kirpimo peiliukų, tuo trumpesnis yra kirpimo ilgis.

#### Šukučių uždėjimas / nuėmimas

1. Šukutes rodyklės kryptimi stumkite į kirpimo peiliukus (5 pav. ⊗), kol jos užsifiksuos.
2. Šukutes nuimsite stumdami rodyklės kryptimi (5 pav. ⊗).

### Techninė priežiūra



**Įspėjimas! Susižeidimo ir daiktų sugadinimo pavojus netinkamai naudojant.**

- ▶ Prieš pradėdami valymo ir priežiūros darbus, mašinėlę išjunkite ir atjunkite nuo maitinimo srovės.

### Valymas ir priežiūra



**Pavojus! Elektros smūgio pavojus patekus skysčiai.**

- ▶ Nejmerkite prietaiso į vandenį!
- ▶ Saugokite, kad į prietaiso vidų nepatektų skysčių.
- ▶ Tik sausą prietaisą prijunkite prie elektros srovės.



**Atsargiai! Pavojus sugadinti stipriomis cheminėmis medžiagomis.**

- Stiprios cheminės medžiagos gali prietaisą ir priedus sugadinti.
- ▶ Nenaudokite tirpiklių ir šveitiklių.
  - ▶ Naudokite tik gamintojo rekomenduojamas valymo priemones ir kirpimo peiliukų alyvą.



Priedus ir atsargines dalis galite įsigyti iš savo prekybos bininko ar mūsų klientų aptarnavimo centre.

- ▶ Po kiekvieno naudojimo nuimkite šukutes (5 pav. ⊗) ir atlenkite kirpimo peiliukus nuo korpuso (7 pav. ⊗). Valymo šepetėliu pašalinkite plaukų likučius iš prietaiso angos ir nuo kirpimo peiliukų (8 pav.).
- ▶ Prietaisą nuvalykite minkšta, šiek tiek sudrėkinta šluoste.
- ▶ Kirpimo peiliukus išvalykite antibakteriniu purškalu.
- ▶ Kirpimo peiliukus suteptkite kirpimo peiliukų alyva (9 pav.).



- ▶ Siekiant, kad peiliukai kirptų gerai kuo ilgiau, labai svarbu juos dažnai sutepti alyva.
- ▶ Jei po ilgo naudojimo peiliukai kerpa blogiau, nepaisant to, kad jie yra išvalyti ir sutepti alyva, turite juos pakeisti naujais.

### Kirpimo peiliukų keitimas

1. Rodyklės kryptimi stumkite peiliukus nuo korpuso (7 pav. ©). Nuimkite peiliukus.
2. Norėdami vėl uždėti peiliukus, įkiškite įsikisimą, esantį ant peiliukų, į angelę, esančią ant plaukų kirpimo mašinelės ir paspauskite peiliuką iki užsifiksavimo (7 pav. ©).

### Trūkčių šalinimas

#### Kirpimo peiliukai blogai kerpa arba peša.

Priežastis: Kirpimo peiliukai užsiteršė arba susidėvėjo.

- ▶ Nuvalykite ir sutepkite kirpimo peiliukus (8/9 pav.). Jei triktis nedingsta, pakeiskite kirpimo peiliukų komplektą (7 pav.).

#### Odos pažeidimas

Priežastis: Per stipriai spaudžiama oda.

- ▶ Kirpdami prie odos spauskite mažiau.

Priežastis: Per status kirpimo kampas.

- ▶ Plaukų kirpimo mašinelę pridėti mažesniu kampu.

Priežastis: Pažeisti kirpimo peiliukai.

- ▶ Patikrinkite, ar naudojant nebuvo pažeistos dantukų viršūnėlės ir, jei reikia, pakeiskite kirpimo peiliukus.

#### Per trumpas akumuliatoriaus naudojimo laikas

Priežastis: Užsiteršę kirpimo peiliukai ir prietaiso anga.

- ▶ Nuvalykite ir sutepkite kirpimo peiliukus (8/9 pav.).

Priežastis: Netikslus įkrovimo indikatorius.

- ▶ Visiškai iškraukite prietaisą ir po to vėl jį visiškai įkraukite nenutrūkstamu įkrovimo proceso metu.

Priežastis: Akumuliatorius susidėvėjo.

- ▶ Leiskite pakeisti akumuliatorių klientų aptarnavimo centre.

#### Įkrovimo indikatorius nešviečia.

Priežastis: Prietaisas į įkrovimo stotelę įstatytas netinkamai.

- ▶ Įsitikinkite, kad prietaiso padėtis įkrovimo stovė yra tinkama.

Priežastis: Neveikia maitinimas elektra.

- ▶ Įsitikinkite, kad kištukas sujungtas su lizdu.
- ▶ Patikrinkite, ar maitinimo laidas nesugadintas.

Jei laikydamiesi šių nurodymų negalite pašalinti problemos, kreipkitės į mūsų klientų aptarnavimo centrą. Jokiu būdu nebandykite patys remontuoti prietaiso!

### Atliekų šalinimas



**Atsargiai! Netinkamas atliekų šalinimas kelia grėsmę aplinkai.**

- ▶ Baterijas prieš išmetant iškraukite!
- ▶ Tinkamas atliekų šalinimas saugo aplinką ir mažina galimą neigiamą poveikį žmonėms ir aplinkai.

Išmesdami prietaisą laikykitės atitinkamų teisiųjų reikalavimų.  
**Informacija apie elektros ir elektroninės įrangos išmetimą Europos Sąjungoje:**



Europos Sąjungoje elektros prietaisų išmetimą reguliuoja nacionaliniai teisės aktai, kurie remiasi ES Direktyva 2012/19/ES dėl elektros ir elektroninės įrangos atliekų (EEJ). Remiantis jais, prietaiso nebe-galima šalinti kartu su komunalinėmis ar buitinėmis atliekomis. Komunaliniuose ar naudingų medžiagų surinkimo centruose prietaisas priimamas nemokamai. Gaminio pakuotė pagaminta iš perdirbamų medžiagų. Šalinkite jas ekologiškai ir pristatykite pakartotiniam naudojimui.

## Μετάφραση των πρωτότυπων οδηγιών λειτουργίας – Κουρευτική μηχανή ρεύματος/μπα- ταρίας τύπου 1584

### Γενικές οδηγίες χρήσης

#### Πληροφορίες για τη χρήση των υποδείξεων ασφαλείας και των οδηγιών λειτουργίας

- ▶ Εκτός από αυτές τις οδηγίες λειτουργίας, λάβετε υπόψη σας επίσης τις ξεχωριστές υποδείξεις ασφαλείας, καθώς και όλα τα παρεχόμενα έντυπα οδηγιών.
- ▶ Πριν θέσετε τη συσκευή σε λειτουργία για πρώτη φορά, πρέπει να έχετε διαβάσει και κατανοήσει πλήρως τις υποδείξεις ασφαλείας και τις οδηγίες λειτουργίας.
- ▶ Θεωρήστε τις υποδείξεις ασφαλείας και τις οδηγίες λειτουργίας ως αναπόσπαστο μέρος του προϊόντος και φυλάξτε τις καλά σε σημείο με εύκολη πρόσβαση.
- ▶ Μπορείτε να ζητήσετε αυτές τις υποδείξεις ασφαλείας και τις οδηγίες λειτουργίας και ως αρχείο PDF από τα κέντρα σέρβις της εταιρείας μας. Μπορείτε να ζητήσετε από τα κέντρα σέρβις της εταιρείας μας τη δήλωση συμμόρφωσης ΕΚ και σε άλλες επίσημες γλώσσες της ΕΕ.
- ▶ Σε περίπτωση παραχώρησης της συσκευής σε τρίτους, μην παραλείψετε να παραδώσετε μαζί και τις παρούσες υποδείξεις ασφαλείας και οδηγίες λειτουργίας.

#### Επεξήγηση συμβόλων και υποδείξεων

Τα σύμβολα και οι προειδοποιητικές λέξεις που ακολουθούν χρησιμοποιούνται σε αυτές τις οδηγίες στη συσκευή ή στη συσκευασία.



#### ΚΙΝΔΥΝΟΣ

Κίνδυνος ηλεκτροπληξίας με πιθανή συνέπεια βαρύ τραυματισμό ή και θάνατο.



#### ΚΙΝΔΥΝΟΣ

Κίνδυνος έκρηξης με πιθανή συνέπεια βαρύ τραυματισμό ή και θάνατο.



#### ΠΡΟΕΙΔΟΠΟΙΗΣΗ

Προειδοποίηση για πιθανό τραυματισμό ή κίνδυνο για την υγεία.



#### ΠΡΟΣΟΧΗ

Υπόδειξη σχετικά με τον κίνδυνο πρόκλησης υλικών ζημιών.



Υπόδειξη που αφορά χρήσιμες πληροφορίες και συμβουλές.

- ▶ Σας υποδεικνύεται η εκτέλεση μιας ενέργειας.
1. Εκτελέστε τις ενέργειες αυτές με τη σειρά που περιγράφεται.
  - 2.
  - 3.

### Περιγραφή προϊόντος

#### Περιγραφή των εξαρτημάτων (εικ. 1)

- A** Μονάδα κοπής
- B** Διακόπτης ON/OFF με ένδειξη ελέγχου φόρτισης και ένδειξη στάθμης φόρτισης
- C** Υποδοχή συσκευής
- D** Βάση φόρτισης
- E** Υποδοχή βάσης φόρτισης
- F** Προσαρτώμενη χτένα
- G** Μετασχηματιστής τροφοδοσίας
- H** Φις σύνδεσης συσκευής
- I** Βουρτσάκι καθαρισμού
- J** Λάδι για τη μονάδα κοπής

#### Τεχνικά χαρακτηριστικά

##### Συσκευή χειρός

Μηχανισμός κίνησης:	Μοτέρ DC
Μπαταρία:	Επαναφορτιζόμενη μπαταρία ιόντων λιθίου
Αυτονομία μπαταρίας:	έως και 75 min
Διαστάσεις (ΜxΠxΥ):	138 x 32 x 34 mm
Βάρος:	γύρω στα 120 g
Στάθμη ηχητικής πίεσης:	έως 60 dB(A) @ 25 cm
Δόνηση:	< 2,5 m/s <sup>2</sup>

##### Βάση φόρτισης

Διαστάσεις μαζί με τον πρόσθετο εξοπλισμό (ΠxΒxΥ):	72 x 96 x 60 mm
Βάρος:	60 g

##### Μετασχηματιστής τροφοδοσίας

Τύπος:	Προσαρμογέας 6000
Απορροφούμενη ισχύς:	έως 12 W
Τάση λειτουργίας:	100 – 240 V AC / 50/60 Hz

Συνθήκες λειτουργίας Περιβάλλον:	0°C – +40°C
----------------------------------	-------------

Η συσκευή διαθέτει μόνωση ασφαλείας και καταστολή ραδιοπαρεμβολών. Η συσκευή πληροί τις απαιτήσεις της ευρωπαϊκής Οδηγίας περί ηλεκτρομαγνητικής συμβατότητας 2014/30/ΕΕ και συμμορφώνεται με την Οδηγία περί μηχανών 2006/42/ΕΚ.



## Λειτουργία

### Προτοιμασία

- Φυλάξτε τα υλικά συσκευασίας για την περίπτωση που χρειαστεί να αποθηκεύσετε τη συσκευή ή να τη μεταφέρετε με ασφάλεια.

- ▶ Ελέγξτε την πληρότητα του περιεχομένου της συσκευασίας.
- ▶ Ελέγξτε όλα τα εξαρτήματα για να εντοπίσετε τυχόν φθορές που προκλήθηκαν κατά τη μεταφορά.

### Ασφάλεια



#### Προσοχή! Βλάβες λόγω εσφαλμένης τροφοδοσίας τάσης.

- ▶ Χρησιμοποιείτε τη συσκευή μόνο εφόσον είναι συνδεδεμένη σε εναλλασσόμενο ρεύμα με την τάση που αναγράφεται στην πινακίδα τύπου.

### Φόρτιση μπαταρίας

1. Συνδέστε το φικς σύνδεσης (H) του μετασχηματιστή τροφοδοσίας στην υποδοχή της βάσης φόρτισης (E) (εικ. 4ⓐ).

- Η συσκευή μπορεί επίσης να συνδεθεί απευθείας με τον μετασχηματιστή τροφοδοσίας για να φορτιστεί (εικ. 2ⓐ/ⓑ).
- Η ξύλινη διαχείριση φόρτισης εμποδίζει τις υπερφόρτισεις της μπαταρίας.

2. Βάλτε τον μετασχηματιστή τροφοδοσίας στην πρίζα (εικ. 4ⓑ).
3. Απενεργοποιήστε τη συσκευή με το διακόπτη λειτουργίας ON/OFF (εικ. 3).
4. Τοποθετήστε τη συσκευή στη βάση φόρτισης ή συνδέστε την απευθείας με τον μετασχηματιστή τροφοδοσίας (εικ. 2ⓐ/ⓑ). Η διαδικασία φόρτισης ξεκινά.

- Κατά τη διάρκεια της διαδικασίας φόρτισης αναβοσβήνει η ένδειξη ελέγχου φόρτισης του διακόπτη ON/OFF (B) με πράσινο χρώμα.
- Μετά την απομάκρυνση της συσκευής από τη βάση φόρτισης, η ένδειξη ελέγχου φόρτισης σβήνει (λειτουργία εξοικονόμησης ρεύματος).
- Ο χρόνος φόρτισης που απαιτείται προκειμένου να επιτευχθεί η πλήρης ισχύς ανέρχεται σε περίπου 45 λεπτά.

5. Μόλις η μπαταρία φορτιστεί πλήρως, ανάβει σταθερά η ένδειξη ελέγχου φόρτισης του διακόπτη ON/OFF (B) με πράσινο χρώμα.

### Λειτουργία με μπαταρία

1. Με το διακόπτη λειτουργίας ON/OFF ενεργοποιήστε τη συσκευή (εικ. 3) και μετά τη χρήση απενεργοποιήστε την.



- Όταν η μπαταρία είναι πλήρως φορτισμένη, η συσκευή μπορεί να λειτουργήσει έως και 75 λεπτά χωρίς σύνδεση με το δίκτυο τροφοδοσίας.
- Όταν η μπαταρία διαθέτει υπόλοιπο ενέργειας < 10%, η ένδειξη στάθμης φόρτισης του διακόπτη ON/OFF (B) αρχίζει να αναβοσβήνει με πράσινο χρώμα. Απαιτείται η επαναφόρτιση της μπαταρίας.
- Η ακρίβεια της ένδειξης στάθμης φόρτισης (B) μπορεί να αυξηθεί, αποφορτίζοντας πλήρως τη συσκευή περιστασιακά και έπειτα φορτίζοντας πάλι τη συσκευή πλήρως με μια διαδικασία φόρτισης χωρίς διακοπή.
- Η ελλειψή φροντίδα της μονάδας κοπής μπορεί να μειώσει σημαντικά τον χρόνο λειτουργίας της συσκευής.

### Λειτουργία με ηλεκτρικό ρεύμα

1. Συνδέστε το φικς σύνδεσης (H) του μετασχηματιστή τροφοδοσίας στην υποδοχή της συσκευής (C) (εικ. 2ⓐ).
2. Βάλτε τον μετασχηματιστή τροφοδοσίας στην πρίζα (εικ. 2ⓑ).
3. Με το διακόπτη λειτουργίας ON/OFF ενεργοποιήστε τη συσκευή (εικ. 3) και μετά τη χρήση απενεργοποιήστε την.

### Χειρισμός

#### Κοπή με προσαρτώμενες χτένες

Η συσκευή μπορεί να λειτουργήσει και με μια προσαρτώμενη χτένα.

- ▶ Για τη ρύθμιση του μήκους κοπής, η προσαρτώμενη χτένα μπορεί να μετατοπιστεί σε διάφορες θέσεις.
- ▶ Όσο μετακινείτε την προσαρτώμενη χτένα προς τη μονάδα κοπής, το μήκος κοπής μικραίνει.

#### Τοποθέτηση / αφαίρεση της προσαρτώμενης χτένας

1. Σπρώξτε την προσαρτώμενη χτένα προς την κατεύθυνση του βέλους πάνω στη μονάδα κοπής (εικ. 5ⓐ) μέχρι να ασφαλίσει.
2. Η προσαρτώμενη χτένα μπορεί να αφαιρεθεί με ώθηση προς την κατεύθυνση του βέλους (εικ. 5ⓑ).

### Συντήρηση



#### Προειδοποίηση! Τραυματισμοί και υλικές ζημιές λόγω μη ενδεδειγμένου χειρισμού.

- ▶ Απενεργοποιήστε τη συσκευή και αποσυνδέστε την από την τροφοδοσία τάσης, προτού ξεκινήσετε τις εργασίες καθαρισμού και συντήρησης.

**Καθαρισμός και φροντίδα**

**Κίνδυνος! Ηλεκτροπληξία λόγω εισχώρησης υγρού στη συσκευή.**

- ▶ Μην βυθίζετε τη συσκευή στο νερό!
- ▶ Μην αφήνετε υγρασία να εισέλθει στο εσωτερικό της συσκευής.
- ▶ Μην συνδέετε τη συσκευή στην τροφοδοσία τάσης, προτού βεβαιωθείτε ότι έχει στεγνώσει καλά.



**Προσοχή! Βλάβες λόγω χρήσης διαβρωτικών χημικών καθαριστικών.**

Η χρήση διαβρωτικών χημικών καθαριστικών ενδέχεται να προκαλέσει ζημιές στη συσκευή και τον πρόσθετο εξοπλισμό της.

- ▶ Ως εκ τούτου, μην χρησιμοποιείτε διαλυτικά και απορρυπαντικά σε σκόνη.
- ▶ Χρησιμοποιείτε αποκλειστικά το καθαριστικό και το λάδι μονάδας κοπής που συνιστώνται από τον κατασκευαστή.



Πρόσθετο εξοπλισμό και ανταλλακτικά μπορείτε να προμηθευτείτε από το εμπόριο ή από το κέντρο σέρβις της εταιρείας μας.

- ▶ Μετά από κάθε χρήση, αφαιρέστε την προσαρτώμενη χτένα (εικ. 5Ⓞ) και ξεκουμπώστε τη μονάδα κοπής από το περίβλημα (εικ. 7Ⓞ). Απομακρύνετε με τη βούρτσα καθαρισμού τις τρίχες από το άνοιγμα του περιβλήματος και τη μονάδα κοπής (εικ. 8).
- ▶ Καθαρίστε τη συσκευή μόνο με μαλακό και ενδεχομένως ελαφρά υγρό πανί.
- ▶ Χρησιμοποιείτε σπρέι καθαρισμού για τον καθαρισμό της μονάδας κοπής.
- ▶ Λιπαίνετε τη μονάδα κοπής με το ειδικό λάδι (εικ. 9).



- ▶ Για καλή και μακρόχρονη απόδοση κοπής είναι σημαντικό να λιπαίνετε συχνά τη μονάδα κοπής.
- ▶ Εάν μετά από μεγάλο διάστημα χρήσης η απόδοση κοπής μειωθεί παρά τον τακτικό καθαρισμό και τη λίπανση, τότε θα πρέπει να αντικατασταθεί η μονάδα κοπής.

**Αντικατάσταση της μονάδας κοπής**

1. Τραβήξτε τη μονάδα κοπής από το περίβλημα προς την κατεύθυνση του βέλους (εικ. 7Ⓞ). Αφαιρέστε τη μονάδα κοπής.
2. Για να την επανατοποθετήσετε, ακουμπήστε τη μονάδα κοπής με το άγκιστρο στην υποδοχή του περιβλήματος και πιέστε την μέχρι να κουμπώσει στο περίβλημα (εικ. 7Ⓞ).

**Επίλυση προβλημάτων****Η μονάδα κοπής δεν κόβει καλά ή μαδάει.**

Αιτία: Η μονάδα κοπής είναι βρώμικη ή έχει υποστεί φθορά.

- ▶ Καθαρίστε και λιπαίνετε τη μονάδα κοπής (εικ. 8/9). Σε περίπτωση που το πρόβλημα δεν αντιμετωπιστεί, αλλάξτε τη μονάδα κοπής (εικ. 7).

**Δερματικός τραυματισμός**

Αιτία: Υπερβολική άσκηση πίεσης στο δέρμα.

- ▶ Ασκήτε λιγότερη πίεση όταν κόβετε κοντά στο δέρμα.

Αιτία: Η γωνία κοπής έχει τοποθετηθεί με πολύ μεγάλη κλίση.

- ▶ Δώστε μικρότερη κλίση στη συσκευή.

Αιτία: Φθαρμένη μονάδα κοπής.

- ▶ Ελέγξτε αν κατά τη χρήση έχουν υποστεί ζημιά τα άκρα της οδόντωσης και, εάν απαιτείται, αντικαταστήστε τη μονάδα κοπής.

**Η διάρκεια λειτουργίας της μπαταρίας είναι πολύ σύντομη.**

Αιτία: Υπάρχουν ακαθαρσίες στη μονάδα κοπής και στο άνοιγμα του περιβλήματος.

- ▶ Καθαρίστε και λιπαίνετε τη μονάδα κοπής (εικ. 8/9).

Αιτία: Η ένδειξη στάθμης φόρτισης δεν είναι ακριβής.

- ▶ Αποφορτίστε πλήρως τη συσκευή και έπειτα φορτίστε την πάλι πλήρως με μια διαδικασία φόρτισης χωρίς διακοπή.

Αιτία: Η μπαταρία έχει υποστεί φθορά.

- ▶ Αναθέστε στο κέντρο σέρβις την αντικατάσταση της μπαταρίας.

**Η ένδειξη ελέγχου φόρτισης δεν ανάβει.**

Αιτία: Η συσκευή δεν έχει τοποθετηθεί σωστά στη βάση φόρτισης.

- ▶ Βεβαιωθείτε ότι η συσκευή είναι σωστά τοποθετημένη στη βάση φόρτισης.

Αιτία: Προβληματική τροφοδοσία τάσης.

- ▶ Βεβαιωθείτε ότι ο μετασχηματιστής τροφοδοσίας είναι συνδεδεμένος στην πρίζα.
- ▶ Ελέγξτε μήπως το καλώδιο δικτύου παρουσιάζει φθορές.

Εάν δεν μπορείτε να αντιμετωπίσετε το πρόβλημα με τη βοήθεια αυτών των υποδείξεων, απευθυνθείτε στα κέντρα σέρβις της εταιρείας μας. Σε καμία περίπτωση μην προσπαθήσετε να επισκευάσετε μόνοι σας τη συσκευή!

**Απόρριψη**

**Προσοχή! Ζημιές στο περιβάλλον σε περίπτωση ακατάλληλης απόρριψης.**

- ▶ Αποφορτίστε τις μπαταρίες πριν από την απόρριψη!
- ▶ Η προσήκουσα απόρριψη συμβάλλει στην προστασία του περιβάλλοντος και αποτρέπει την εμφάνιση πιθανών βλαβερών επιδράσεων στον άνθρωπο και στο περιβάλλον.

Σε περίπτωση απόρριψης της συσκευής θα πρέπει να λαμβάνετε υπόψη τις σχετικές νομικές προδιαγραφές.

**Πληροφορίες για την απόρριψη ηλεκτρικών και ηλεκτρονικών συσκευών εντός των ορίων της Ευρωπαϊκής Ένωσης:**



Εντός της Ευρωπαϊκής Ένωσης, η απόρριψη συσκευών που λειτουργούν με ρεύμα προδιαγράφεται από εθνικούς κανονισμούς, οι οποίοι βασίζονται στην Ευρωπαϊκή Οδηγία 2012/19/EK σχετικά με τα απόβλητα ηλεκτρικού και ηλεκτρονικού εξοπλισμού (ΑΗΗΕ). Σύμφωνα με την παραπάνω οδηγία, δεν επιτρέπεται η απόρριψη της συσκευής από τις τοπικές υπηρεσίες αποκομιδής ή με τα οικιακά απορρίμματα.

Η συσκευή παραλαμβάνεται χωρίς επιπλέον επιβάρυνση από τις κοινοτικές υπηρεσίες συλλογής απορριμμάτων ή ανακύκλωσης.

Η συσκευασία του προϊόντος είναι κατασκευασμένη από ανακυκλώσιμα υλικά. Απορρίψτε τη με τρόπο φιλικό προς το περιβάλλον και παραδώστε την για ανακύκλωση.

## ترجمة دليل المستخدم الأصلي – جهاز حلقة الشعر يعمل بالكهرباء وبالبطارية طراز 1584

## تعليمات عامة للاستخدام

## معلومات متعلقة باستخدام الأمان ودليل الاستعمال

- ◀ بالإضافة إلى دليل الاستعمال هذا عليك مراعاة دليل الاستعمال المنفصل وتعليمات الأمان وكذلك جميع الأوراق الإرشادية المرفقة.
- ◀ يجب قراءة تعليمات الأمان ودليل الاستعمال بشكل كلي واستيعاب كافة مضامينه قبل الشروع في استخدام الجهاز لأول مرة.
- ◀ اعتبر كلاً من تعليمات الأمان ودليل الاستعمال هذا كجزء من المنتج واحتفظ به بشكل جيد في مكان يسهل الوصول إليه.
- ◀ يمكنك طلب الحصول على تعليمات الأمان ودليل الاستعمال من مراكز الخدمة التابعة لنا في صورة ملف PDF. يمكنك كذلك طلب إعلان المطابقة لتوجيهات الاتحاد الأوروبي باللغات الرسمية الأخرى للاتحاد الأوروبي من مراكز الخدمة التابعة لنا.
- ◀ في حالة تسليم الجهاز لجهات ثالثة، يرجى تسليم تعليمات الأمان ودليل الاستعمال مع الجهاز.

## شرح الرموز والإرشادات

سيتم استخدام الرموز والكلمات التنبيهية التالية في دليل التشغيل هذا أو على الجهاز أو على العبوة.

## خطر



خطر ناجم عن الصعقات الكهربائية مع احتمال الموت أو التعرض لإصابات خطيرة.

## خطر



خطر الانفجار مع احتمال الموت أو التعرض لإصابات خطيرة.

## تحذير



تحذير من احتمال وقوع إصابات جسدية أو وجود أخطار صحية.

## تنبيه



تنبيه لإمكانية حصول أضرار مادية.



تنبيه مرفق بمعلومات ونصائح هامة.

يتطلب الأمر هنا اتخاذ إجراء معين.

قم بتنفيذ الإجراءات وفق التسلسل المقترح.

- 1.
- 2.
- 3.

## وصف المنتج

## أسماء الأجزاء المكونة (الرسم التوضيحي رقم 1)

- A شفرة قص الشعر
- B زر التشغيل/الإيقاف بمؤشر شحن ومؤشر الطاقة المتبقية
- C مدخل الجهاز للربط بالتيار
- D قاعدة الشحن
- E مأخذ قاعدة الشحن
- F رأس مخصص لضبط مستوى طول الشعر
- G وحدة التغذية الكهربائية
- H قابس وحدة التغذية
- I فرشاة تنظيف
- J زيت مخصص لشفرة القص

## البيانات التقنية

## جهاز يدوي

آلية التشغيل: محرك تيار مستمر

بطارية: بطارية ليثيوم أيون

مدة خدمة البطارية: حتى 75 دقيقة

الأبعاد

(الطول)×(العرض)×(الارتفاع): 34×32×138 مم

الوزن: 120 غرام تقريباً

مستوى انبعاث الضوضاء: 60 ديسيبل (A) على الأقصى على مسافة 25 سم

الاهتزاز: > 2,5 م/ث<sup>2</sup>

## قاعدة الشحن

الأبعاد

مع الملحقات

(العرض)×(المق)×(الارتفاع): 60×96×72 مم

الوزن: 60 جرام

## وحدة التغذية الكهربائية

الطراز:

6000 مهايي

استهلاك القدرة: 12 وات على الأقصى

فولتية التشغيل: 100 – 240 فولت (تيار متردد) / 50/60 هرتز

## ظروف التشغيل

الوسط:

0 إلى +40 درجة سلسيوس

هذا الجهاز يتوفر على حماية عازلة ولا يصدر أي ضوضاء لاسلكية تتطابق مواصفات هذا الجهاز مع معايير وتعليمات الاتحاد الأوروبي المتعلقة بالتوافق الكهرومغناطيسي EU/2014/30 و الفولتية المنخفضة 2006/42/EG.

التشغيل  
التحضير

احتفظ بمواد تغليف الجهاز لنقل الجهاز أو الاحتفاظ به بشكل آمن في وقت لاحق.

- ▶ تأكد من عدم نقصان أي شيء في محتويات التغليف.
- ▶ افحص كافة الأجزاء للتأكد من عدم وجود أية أضرار ناجمة عن النقل.

## الأمان



تنبيه! أضرار ناجمة عن إمداد فولتية خاطئة.

- ▶ احرص على ربط الجهاز بمصدر تيار متردد (AC) وانتبه إلى قيمة الجهد المذكورة على لوحة الهوية.

## شحن البطارية

1. أدخل قابس وحدة التغذية الكهربائية (H) في مأخذ قاعدة الشحن (E) (الرسم التوضيحي رقم 4④).



- يمكنك أيضاً شحن الجهاز من خلال ربطه مباشرةً بالتيار الكهربائي بواسطة وحدة التغذية الكهربائية (الرسم التوضيحي رقم 2②).
- يتوفر الجهاز على نظام شحن ذكي يحول دون شحن البطارية بشكل مفرط.

2. أدخل وحدة التغذية في مصدر الكهرباء الحائطي (الرسم التوضيحي رقم 4④).
3. قم بيقاف الجهاز من خلال الضغط على زر التشغيل/إيقاف التشغيل (الرسم التوضيحي رقم 3③).
4. ضع الجهاز على قاعدة الشحن (الرسم التوضيحي رقم 4) أو قم بتوصيله مباشرةً مع وحدة التغذية الكهربائية (الرسم التوضيحي رقم 2②). بعد القيام بذلك، سوف تبدأ عملية الشحن.



- أثناء عملية الشحن سيومض مؤشر الشحن الخاص بزر التشغيل/إيقاف التشغيل (B) باللون الأخضر.
- سوف ينطفئ مؤشر الشحن (نمط توفير الطاقة) بعد إزالة الجهاز من قاعدة الشحن.
- يستغرق شحن البطارية بالكامل من جديد حوالي 45 دقيقة.
- 5. وما أن يتم شحن البطارية بالكامل، يضيء مؤشر الشحن الخاص بزر التشغيل / إيقاف التشغيل (B) باللون الأخضر.

## التشغيل بالبطارية

1. شغل الجهاز من خلال الضغط على زر التشغيل/إيقاف التشغيل، ثم قم بيقافه بعد الانتهاء من الاستخدام (الرسم التوضيحي رقم 3③).



- بعد شحن البطارية بشكل كامل، يمكنك استعمال الجهاز بدون طاقة كهربائية لمدة تصل إلى 75 دقيقة.
- عندما يكون مقدار الطاقة المتبقي في البطارية أقل من 10%، يبدأ مؤشر الطاقة المتبقية الموجود في زر التشغيل/إيقاف التشغيل (B) في الوميض باللون الأخضر. من الضروري إذن إعادة شحن البطارية من جديد.
- من الممكن أن ترتفع دقة مؤشر الطاقة المتبقية (B)، في حال تفريغ شحن الجهاز تمامًا من وقت لآخر وإعادة شحنه بالكامل بدون انقطاع.
- اتعمد العناية الكافية بشفرة القص يؤثر بشكل جد سلبي على مدة استعمالها.

## التشغيل بالكهرباء

1. أدخل قابس وحدة التغذية الكهربائية (H) في مداخل الجهاز للربط بالتيار (C) (الرسم التوضيحي رقم 2②).
2. أدخل وحدة التغذية في مصدر الكهرباء الحائطي (الرسم التوضيحي رقم 2②).
3. شغل الجهاز من خلال الضغط على زر التشغيل/إيقاف التشغيل، ثم قم بيقافه بعد الانتهاء من الاستخدام (الرسم التوضيحي رقم 3③).

## الإستخدام

## الحلاقة باستعمال الرووس المخصصة لضبط مستوى طول الشعر

- يمكنك أيضاً استعمال الجهاز مع أحد الرووس المخصصة لضبط مستوى طول الشعر.
- لضبط مستوى القص يمكن إزاحة الرأس المخصص لضبط مستوى طول الشعر في العديد من مستويات تثبيت.
- كلما تم دفع الرأس المخصص لضبط مستوى طول الشعر فوق شفرة القص، كان مستوى القص أفسر.

## تركيب / إزالة الرأس المخصص لضبط طول الشعر

1. ادفع الرأس المخصص لضبط مستوى طول الشعر فوق شفرة القص باتجاه السهم (الرسم التوضيحي رقم 5⑤) حتى تثبت في مكانها.
2. يمكنك إزالة الرأس المخصص لضبط طول الشعر فيما بعد من خلال سحبه باتجاه السهم (الرسم التوضيحي رقم 5⑤).

## العناية بالجهاز



**تحذير! خطر الإصابة وحدث أضرار مادية نتيجة الاستخدام غير اللائق.**

- ▶ اطفئ الجهاز قبل بدء أي أعمال نظافة أو صيانة وافصله عن التيار الكهربائي.

## تنظيف وصيانة الجهاز



**خطر! صقعات كهربائية ناجمة عن تسرب السوائل.**

- ▶ لا تغطس الجهاز في الماء!
- ▶ احرص على عدم تسرب أي سوائل إلى داخل الجهاز.
- ▶ لا تقم بتوصيل الجهاز بالتيار الكهربائي إلا بعد التأكد من جفافه بشكل تام.



**تنبيه! أضرار ناجمة عن مواد كيميائية قوية.**

استخدام المواد الكيميائية القوية قد يؤدي إلى إلحاق أضرار بالجهاز وملحقاته.

- ▶ لا تستعمل أي مواد مذيبة أو مصفرة.
- ▶ لا تستخدم سوى مواد التنظيف وزيت شفرات القص التي ينصح الصانع باستعمالها.



- يمكنك الحصول على الملحقات أو قطع الغيار لدى بائع المحلي أو من خلال مركز الخدمة خاصتنا.
- بعد كل استعمال، قم بإزالة الرأس المخصص لضبط مستوى طول الشعر (الرسم التوضيحي رقم 5⑤) ثم قم بإدراج شفرة القص وإخراجها من الغطاء الخارجي (الرسم التوضيحي رقم 7⑦). استعمل فرشاة التنظيف لإزالة بقايا الشعر من فتحات الغطاء الخارجي للجهاز ومن شفرة القص (الرسم التوضيحي رقم 8⑧).
- استعمل قطعة قماش ناعمة ومبللة قليلاً لتنظيف الجهاز.
- نظف شفرة القص بواسطة بخاخة التنظيف.
- استخدم زيت شفرات القص لتزييت طقم القص (الرسم التوضيحي رقم 9⑨).

## التخلص من الجهاز

- تنبيه! إمكانية حدوث أضرار بيئية في حالة عدم التخلص من الجهاز بشكل سليم.
- احرص على إفراغ شحنة البطارية قبل التخلص منها!
  - التخلص من الجهاز بشكل مناسب بحفاظ على البيئة ويحول دون تعرض الإنسان والبيئة لأي أضرار محتملة.



عند التخلص من الأجهزة الكهربائية غير المستعملة، احرص على احترام المتعضيات القانونية الجاري بها العمل.

**معلومات خاصة بالتخلص من الأجهزة الكهربائية والإلكترونية في الاتحاد الأوروبي:**



يخضع التخلص من الأجهزة الكهربائية داخل الاتحاد الأوروبي لمجموعة من القوانين المحلية التي تركز على التوجيه الأوروبي الخاص بالأجهزة الكهربائية والإلكترونية الغتية. ويحظر هذا التوجيه رمي الجهاز مع النفايات البلدية أو المنزلية. يمكنك التخلص مجاناً من الجهاز بوحدة من نقاط جمع الأجهزة التابعة للبلدية أو بمركز من مراكز إعادة تدوير النفايات. يتشكل تعليف الجهاز من مواد قابلة لإعادة التدوير. يرجى التخلص من هذه المواد بشكل يتوافق مع معايير البيئة وأخذها إلى مراكز إعادة التدوير.

- من المهم أن تقوم بتزييت طقم قص الشعر بشكل منتظم لضمان جودة قص عالية لمدة طويلة.
- قم بتغيير شفرة القص إذا لاحظت أن أداءها قد تراجع بعد مدة استعمال طويلة رغم تنظيفها وتزييتها بشكل منتظم.



## استبدال شفرة القص

- اضغط على شفرة قص الشعر في الاتجاه المعاكس لغطاء الجهاز (الرسم التوضيحي رقم 7ⓐ). افصل شفرة قص الشعر عن الجهاز.
- إعادة شفرة القص لوضعها الأصلي، قم بتثبيت المشبك الخطافي بفتحة التثبيت المتواجدة بالغطاء الخارجي واضغط على الشفرة إلى أن يستقر وضعها بالجهاز (الرسم التوضيحي رقم 7ⓑ).

## معالجة المشاكل

**شفرة القص لا تقص بشكل جيد أو تشد الشعر.**

- السبب: شفرة القص متسخة أو متآكلة.
- قم بتنظيف وتزييت طقم القص (الرسم التوضيحي 8/9). وإذا لم تحل المشكلة بهذه الطريقة قم باستبدال شفرة القص (الرسم التوضيحي رقم 7).

## إصابة البشرة

- السبب: الضغط الممارس على البشرة كبير جداً.
- قلص الضغط عند القص بالقرب من الجلد.

- السبب: زاوية القص شديدة الانحدار.
- احرص على استخدام الجهاز بمستوى أكثر تسطيحاً.

- السبب: شفرة قص تالفة.
- تأكد من عدم تلف أطراف الأسنان عند الاستخدام وقم بتغيير شفرة القص إذا اقتضى الأمر ذلك.

## مدة خدمة البطارية قصيرة جداً

- السبب: شفرة القص وفتحة غطاء الجهاز متسختان.
- قم بتنظيف وتزييت طقم القص (الرسم التوضيحي 8/9).

- السبب: مؤشر الطاقة المتبقية غير دقيق
- قم بتفريغ شحن الجهاز تماماً وقم بإعادة شحنه بالكامل مرة أخرى بدون انقطاع.

- السبب: البطارية متآكلة.
- استبدل البطارية من مركز الخدمة.

## مؤشر الشحن لا يضيء.

- السبب: الجهاز غير موضوع بشكل صحيح على قاعدة الشحن.
- تأكد من أن الجهاز موضوع بشكل جيد على قاعدة الشحن.

- السبب: خلل بالتغذية الكهربائية.
- تأكد من أن وحدة التغذية الكهربائية موصولة بمصدر التيار الكهربائي.
  - افحص كبل التيار الكهربائي للتأكد من سلامته.

في حالة عدم تمكنك من إزالة الخلل رغم اتباع هذه الإرشادات، يرجى الاتصال بمركز خدمة الزبائن التابع لنا. لا تحاول أبداً إصلاح الجهاز بنفسك!

de  
en  
fr  
it  
es  
pt  
nl  
da  
sv  
no  
fi  
tr  
pl  
cs  
sk  
hr  
hu  
sl  
ro  
bg  
ru  
uk  
et  
lv  
lt  
el  
ar

de  
en  
fr  
it  
es  
pt  
nl  
da  
sv  
no  
fi  
tr  
pl  
cs  
sk  
hr  
hu  
sl  
ro  
bg  
ru  
uk  
et  
lv  
lt  
el  
ar