

МОНИТОР ВИДЕОДОМОФОНА

CTV-M5108NG Image 10

ИНСТРУКЦИЯ ПО ЭКСПЛУАТАЦИИ



Перед началом работы
внимательно изучите данное руководство.

СОДЕРЖАНИЕ

1. ВВЕДЕНИЕ.....	4
2. МЕРЫ ПРЕДОСТОРОЖНОСТИ.....	5
3. КОМПЛЕКТ ПОСТАВКИ.....	6
4. КОНСТРУКЦИЯ И ОРГАНЫ УПРАВЛЕНИЯ	7
5. НАЧАЛО РАБОТЫ.....	8
5.1 Включение.....	8
5.2 Главный экран	8
5.3 Меню монитора	9
5.4 Системные настройки	10
5.4.1 Определение номера монитора для работы в системе.....	13
5.4.2 Форматирование карты памяти.....	13
5.4.3 Сброс настроек.....	13
5.4.4 Обновление ПО	14
5.4.5 Перезагрузка.....	14
5.5 Настройка подключенных устройств.....	14
5.5.1 Панели.....	14
5.5.2 Камеры и датчики тревоги.....	16
5.6 Настройка звонков	18
6. ЭКСПЛУАТАЦИЯ.....	20
6.1 Режим просмотра.....	20
6.2 Вызов от посетителя.....	22
6.3 Автоответчик.....	23
6.4 Режимы работы	24
6.5 Детекция движения.....	25
6.6 Датчики тревоги	26
6.7 Воспроизведение	27
6.7.1 Категории событий	27
6.7.2 Воспроизведение видео / просмотр фото	28
6.7.3 Управление файлами	29
6.7.4 Формат названия файлов.....	29
6.8 Режим Картина.....	30
6.9 Создание многоабонентской системы	31
7. МОБИЛЬНОЕ ПРИЛОЖЕНИЕ СТV HOME.....	32
7.1 Установка приложения, регистрация аккаунта	32

7.2	Добавление монитора в приложение	37
7.2.1	Проводной способ.....	37
7.2.2	Беспроводной способ.....	39
7.3	Главный экран монитора / режим просмотра	42
7.4	Настройки монитора	44
7.4.1	Общий доступ к монитору	45
7.4.2	Создание виджета на рабочем столе смартфона.....	46
7.5	Ответ на вызов в приложении	47
7.6	Настройка пуш-уведомлений, задержка уведомлений.....	49
7.7	Детекция движения в приложении	50
7.8	Воспроизведение видеозаписей и просмотр фото в приложении ..	51
7.8.1	Мои записи.....	51
7.8.2	Архив видео.....	51
7.9	Создание группы устройств / Управление домом.....	53
7.10	Центр сообщений.....	55
7.11	Удаление монитора из приложения.....	56
8.	НАСТРОЙКИ МОНИТОРА.....	57
8.1	Система.....	57
8.2	Устройства.....	58
8.3	Звонки	59
8.4	Режим Картина.....	59
9.	ТЕХНИЧЕСКИЕ ХАРАКТЕРИСТИКИ.....	60
10.	ПРОИЗВОДИТЕЛЬ.....	61

1. ВВЕДЕНИЕ

Поздравляем вас с покупкой монитора видеодомофона CTV-M5108NG Image 10!

Этот монитор предназначен для контроля доступа в помещение и двухсторонней аудио- и видеосвязи с посетителями при подключенной ответной части – вызывной панели CTV (не входит в комплект). К монитору можно подключить одну или две вызывные панели, одну или две дополнительные камеры, один или два датчика тревоги и до 5 дополнительных мониторов CTV. Монитор совместим с подъездными домофонами при помощи модуля сопряжения ДАКСИС.

Монитор CTV-M5108NG Image 10 поддерживает настройку видеоформата по каждому каналу отдельно, а также оснащен функцией автоматического определения типа видеосигнала.

Монитор не оснащен внутренней памятью, но имеет слот для карты памяти microSD для сохранения видеозаписей со звуком и фотографий. Монитор поддерживает работу с картами памяти не ниже Class10 с максимальной емкостью не более 256 ГБ включительно.

CTV-M5108NG Image 10 имеет сенсорный экран, который позволяет управлять всеми функциями монитора, выполнять навигацию по экранному меню, регулировать уровень громкости, включать режим видеозаписи или фотографирования.

На экране монитора вы сможете увидеть посетителей, поговорить с ними без физического контакта, при необходимости сделать фото или записать видео, открыть подключенный к вызывной панели замок. Монитор позволяет осуществлять видеонаблюдение с подключенных к нему панелей и камер, имеет функции автоответчика, фоторамки и детекции движения по 4 каналам с возможностью записи видео со звуком или съемки фото по одному из каналов.

Монитор CTV-M5108NG Image 10 можно подключить к сети Интернет через проводное или беспроводное (Wi-Fi) соединение. Вы сможете управлять монитором со своего смартфона через бесплатное приложение CTV Home: просматривать видео с подключенных панелей и камер в режиме реального времени, получать пуш-уведомления о движении перед камерами и вызовах посетителей, удаленно отвечать на них, управлять подключенными к панелям замками, делать фотоснимки и записывать видео, просматривать записи, сохраненные на карте памяти монитора и в памяти смартфона.

2. МЕРЫ ПРЕДОСТОРОЖНОСТИ

- Внимательно прочтите эту инструкцию и сохраните ее, чтобы иметь возможность обратиться к ней в будущем.
- Работы по монтажу и подключению домофона должен выполнять квалифицированный специалист.
- Рекомендуем подключать домофон к сети питания переменного тока 220В с использованием отдельного защитного автоматического выключателя.
- Учитывайте, что монитор питается от сети переменного тока напряжением 100-240В и имеет встроенный преобразователь напряжения. Включать устройство в сеть разрешается только после завершения всех электрических соединений.
- Не используйте монитор в условиях, отличных от паспортных значений температуры и влажности.
- Не устанавливайте монитор вблизи источников тепла, например, радиаторов отопления и т. п.
- Не устанавливайте монитор и не прокладывайте линии связи к нему вблизи потенциальных источников электромагнитных помех (телевизоров, усилителей, аудиосистем и т. п.).
- Не допускайте падения монитора, ударов, механических нагрузок, попадания влаги.
- Не используйте химически активные и абразивные моющие средства для чистки корпуса монитора. Протирайте монитор сухой фланелевой тканью.
- При установке вызывных панелей и камер вне помещения рекомендуем использовать солнцезащитные козырьки, чтобы защитить устройства от попадания влаги и прямых солнечных лучей.
- При прокладке линий связи не допускайте сильных перегибов соединительных проводов.



ВНИМАНИЕ

Внутри этого изделия находятся неизолированные контакты с напряжением 220В. Они представляют опасность для здоровья и жизни человека. Ремонт и техническое обслуживание изделия разрешается осуществлять только квалифицированным сотрудникам сервисных центров.

3. КОМПЛЕКТ ПОСТАВКИ

Монитор CTV-M5108NG Image 10 с кабелем питания

Декоративная сменная рамка

Монтажная пластина для крепления монитора на стене

Коннекторы для подключения вызывных панелей, камер и дополнительных мониторов (4 контакта) – 6 шт.

Коннектор для подключения модуля сопряжения подъездного домофона (2 контакта) – 1 шт.

Коннектор для подключения внешнего источника питания (2 контакта) – 1 шт.

Коннектор для проводного подключения к сети (4 контакта) – 1 шт.

Клеммный зажим для подключения к электросети – 1 шт.

Крепежный комплект:

Дюбели 7×25 мм – 4 шт. Саморезы Ø4×25 мм – 4 шт.

Краткое руководство

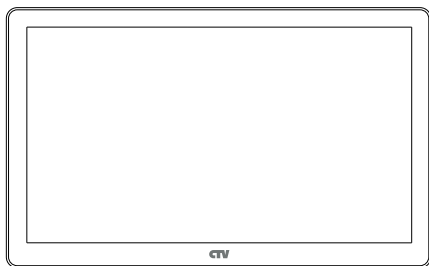

Монитор

Декоративная сменная рамка

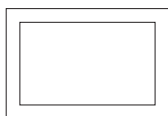

Коннекторы

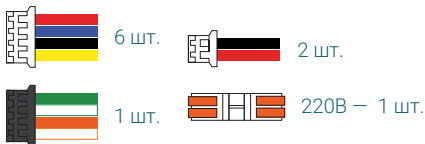

Монтажная пластина

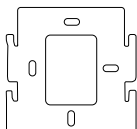

Крепежный комплект

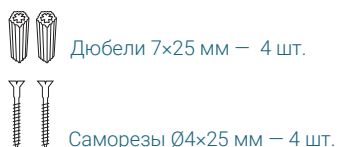

4. КОНСТРУКЦИЯ И ОРГАНЫ УПРАВЛЕНИЯ

1. Сенсорный дисплей
2. Слот для карты памяти microSD
3. Динамик
4. Панель коммутации
5. Кабель питания
6. Переключатель питания
7. Микрофон

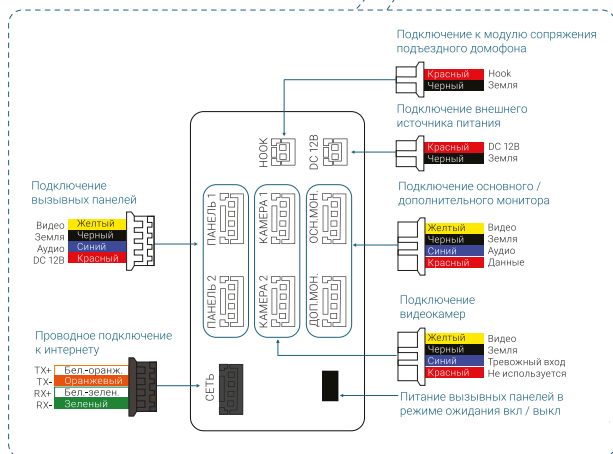
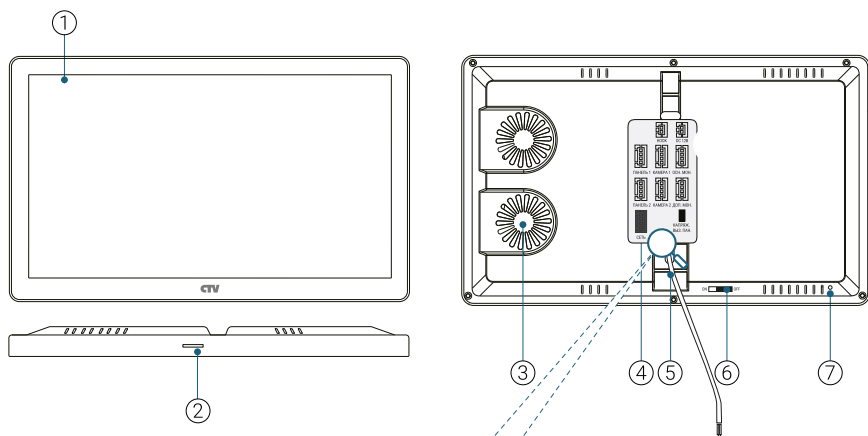

5. НАЧАЛО РАБОТЫ

5.1 Включение

Вставьте карту памяти microSD класса 10 или выше, объемом до 256 ГБ в слот (лицевой стороной на себя) и подайте питание на монитор. После загрузки вы увидите главный экран монитора.

5.2 Главный экран

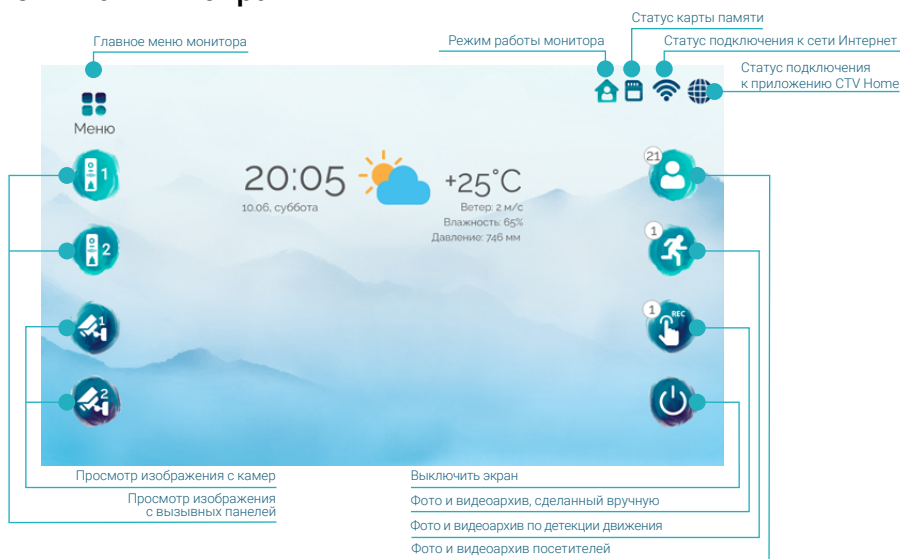

Режим работы монитора

- режим Дома
- режим Автоответчик
- режим Не беспокоить

Статус карты памяти

- карта памяти вставлена
- карта памяти извлечена

Статус подключения к приложению CTV Home

- Подключение установлено
- Подключение отсутствует

Статус подключения к сети Интернет

- проводное подключение установлено
- проводное подключение отсутствует
- беспроводное подключение установлено
- беспроводное подключение отсутствует

5.3 Меню монитора

Коснитесь кнопки **Меню** или любого свободного места экрана, чтобы перейти в главное меню монитора:

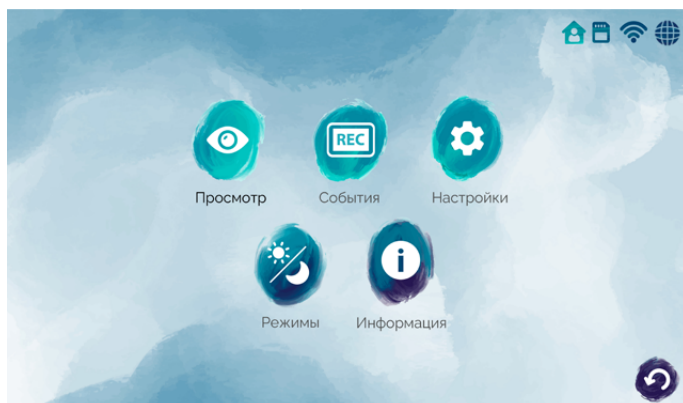

Просмотр – режим просмотра изображения с подключенных вызывных панелей и камер в режиме реального времени (⇒ раздел **6.1 Режим просмотра** на стр. 20)

События – просмотр видеофайлов и фотографий, сохраненных на карте памяти монитора (⇒ раздел **6.7 Воспроизведение** на стр. 27)

Настройки – раздел настроек монитора и подключенных устройств (⇒ раздел **8 Настройки монитора** на стр. 60)

Режимы – выбор режима работы монитора (⇒ раздел **6.4 Режимы работы** на стр. 24)

Информация – информация о текущей версии ПО и статусе подключения к сети и приложению CTV Home



Модель	M5108NG Image
Версия прошивки	V1.02
Дата релиза	20240120
UUID	'07342e1
Статус подключения к приложению	Wi-Fi (Подключено)
Статус подключения к приложению	Подключено

5.4 Системные настройки

Нажмите кнопку **Настройки** и затем **Система**. На экране появятся системные настройки монитора (вкладка **Общие**).



Примечания

- i** Чтобы изменять параметры монитора, нажимайте стрелки влево или вправо, используйте переключатели . После выхода из меню нажати-ем кнопки  настройки будут сохранены.

Язык – выберите язык интерфейса монитора (русский или английский)

Дата и время – настройте текущее время и дату. Нажмите на поле в этой строке справа, появится всплывающее окно:

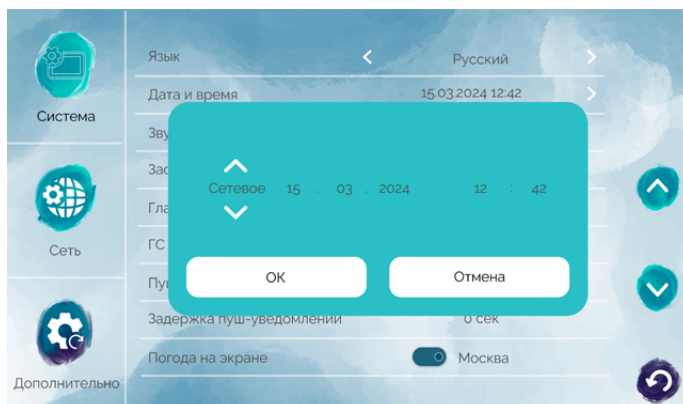
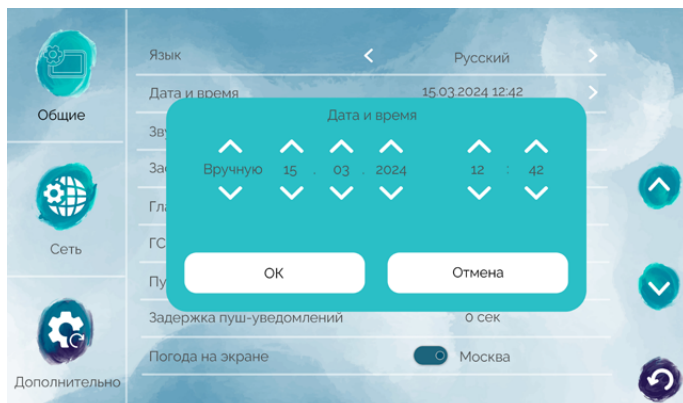

В левой части этого окна выберите тип установки даты и времени: **Вручную** или **Сетевое**. При выборе значения **Вручную** станут доступными для изменения дата и время. Установите правильное время и дату с помощью стрелок. При выборе значения **Сетевое** монитор автоматически синхронизирует время с приложением CTV Home. Проверьте, что ваш монитор добавлен в приложение (⇒ раздел **7.2 Добавление монитора в приложение** на стр. 37). После установки даты и времени нажмите **OK** для сохранения.

В строке **Звук при касании** выберите, должен ли звучать подтверждающий сигнал при каждом касании экрана.

Параметр **Главный экран** определяет режим работы монитора при выходе из меню: **Вкл** – главный экран будет отображаться в течение 20 секунд, затем монитор перейдет в режим ожидания (режим Картина / заставка / экран выключен). **Выкл** – монитор перейдет в режим ожидания сразу после выхода из меню.

Выбрать режим ожидания вы можете с помощью параметров **Настройки – Система – Заставка** и **Настройки – Режим Картина – Режим Картина**. Обратите внимание: режим Картина имеет приоритет перед режимом заставки, поэтому для работы экранной заставки установите для параметра **Режим Картина** значение **Выкл**.

Режим Картина	Заставка	Активный режим ожидания
Вкл	Вкл	Режим Картина
Вкл	Выкл	Режим Картина
Выкл	Вкл	Заставка
Выкл	Выкл	Экран выключен

В режиме **Заставки** на экране монитора отображаются текущее время и дата, а также может отображаться виджет погоды.

Включить или выключить отображение виджета погоды вы можете в строке **Погода на экране**. Если виджет включен, справа в этой строке будет показан ваш город (определяется автоматически).

ГС «Дверь открыта» – установите, должно ли звучать голосовое сообщение «Открыто, входите» из динамика вызывной панели при открытии подключенного к вызывной панели электромеханического замка.

Пуш-уведомления о вызовах – включение / выключение пуш-уведомлений на смартфон о входящих вызовах с вызывных панелей.

Задержка пуш-уведомлений – установите временной интервал между началом вызова от посетителя и поступлением на ваш смартфон пуш-уведомления об этом вызове. Рекомендуем установить значение в диапазоне 5-15 секунд, чтобы избежать дублирования сигналов о вызове, если вы находитесь дома.

Перейдите на вкладку **Дополнительно**, чтобы указать номер монитора в системе из нескольких мониторов, получить доступ к системным операциям и просмотреть информацию о карте памяти:

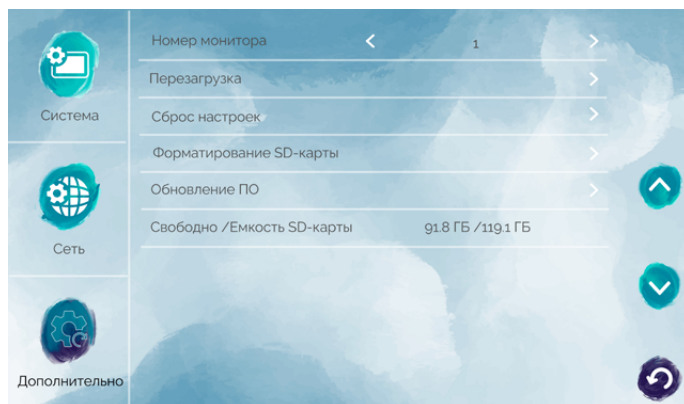

5.4.1 Определение номера монитора для работы в системе

Номер монитора – установите значение **1**, если этот монитор является основным в системе, или одно из значений в диапазоне **2-6**, если этот монитор является дополнительным в системе из нескольких мониторов. Более подробно о таких системах ⇒ раздел **6.9 Создание многоабонентской системы** на стр. 35.

5.4.2 Форматирование карты памяти

Чтобы обеспечить корректную работу монитора с картой памяти, отформатируйте ее средствами монитора. Для этого нажмите **ОК** в строке **Форматирование SD-карты** и подтвердите операцию, нажав **ОК**.



ВНИМАНИЕ

При форматировании карты памяти все сохраненные на ней файлы будут удалены! Перед форматированием карты памяти убедитесь в том, что вы создали резервную копию всех нужных вам файлов.

5.4.3 Сброс настроек

Если вы хотите сбросить настройки монитора на заводские, нажмите **ОК** в строке **Сброс настроек** и подтвердите операцию, нажав **ОК**.

Примечание

i После сброса настроек удалите и повторно добавьте монитор в приложение CTV Home (⇒ разделы **7.11 Удаление монитора из приложения** на стр. 56 и **7.2 Добавление монитора в приложение** на стр. 37).

5.4.4 Обновление ПО

Для обновления версии ПО отформатируйте карту памяти с файловой системой FAT32. Скачайте с официального сайта CTV файл прошивки для модели CTV-M5108NG Image 10 и скопируйте его в корневой каталог карты памяти. Вставьте карту памяти в слот монитора, войдите в раздел **Настройки – Система – Дополнительно**, нажмите **ОК** в строке **Обновление ПО** и нажмите **ОК** для подтверждения. Монитор перезагрузится, на экране будет отображаться шкала прогресса установки ПО, затем вы увидите главный экран.



ВНИМАНИЕ

Во время обновления прошивки не извлекайте карту памяти из слота и не выключайте питание монитора.

5.4.5 Перезагрузка

Чтобы перезагрузить монитор, нажмите **ОК** в строке **Перезагрузка** и подтвердите операцию, нажав **ОК**.



ВНИМАНИЕ

При возникновении нештатных ситуаций (зависание, монитор не реагирует на касания тачскрина) выключите и снова включите питание монитора, чтобы восстановить нормальный режим работы.

5.5 Настройка подключенных устройств

Монитор CTV-M5108NG Image 10 поддерживает работу с разными форматами видеосигналов. Поддерживаемые форматы: АHD/TVI/CVI (1080P и 720P) и CVBS (960H).

Монитор имеет функцию автоматического определения формата видеосигнала. Установите значение **Авто** для параметра **Видеоформат** на вкладках **Панель 1 / Панель 2 / Камера 1 / Камера 2** в разделе меню **Настройки – Устройства**. Если формат видеосигнала определяется ошибочно, изучите характеристики ваших вызывных панелей и камер и установите корректные значения параметра **Видеоформат** вручную.

5.5.1 Панели

К монитору CTV-M5108NG Image 10 можно подключить одну или две вызывные панели. Чтобы настроить параметры подключенных панелей, войдите в подраздел меню **Настройки – Устройства**. Выбирайте вкладку **Панель 1** или **Панель 2** для изменения параметров первой или второй панели.



Панель 1 всегда включена, ее статус нельзя изменить. Если к вашему монитору подключена только одна вызывная панель, перейдите на вкладку **Панель 2** и выберите **Выкл** в строке **Статус**. В этом случае монитор будет пропускать пустой экран этого канала при переключении каналов в режиме просмотра (⇒ раздел **6.1 Режим просмотра** на стр. 20), а иконка этого канала на главном экране станет блеклой.

Вы можете изменить название каждой вызывной панели. Нажмите на поле в строке **Статус**, введите название на виртуальной клавиатуре и нажмите  для подтверждения.

При поступлении вызова с панелей или при обнаружении движения перед камерами вызывных панелей монитор видеодомофона автоматически сохраняет на карту памяти запись о произошедшем событии. В строке **Тип записи** выберите тип файлов для сохранения: видео или фото.

В строке **Время реле** устанавливается продолжительность подачи сигнала на сухие контакты вызывной панели при нажатии  (1–10 секунд).



ВНИМАНИЕ

Установка некорректного значения этого параметра может привести к повреждению устройства! Изменяйте значение этого параметра только в том случае, если вы уверены в своих действиях.

Описание параметра **Автоответчик** смотрите в разделе ⇒ **6.3 Автоответчик** (стр. 23) настоящего руководства; параметры **Детекция движения (ДД)**, **Время записи при ДД**, **Просмотр при движении**, **Громкость уведомлений о ДД** и **Пуш-уведомления о ДД** – в разделе ⇒ **6.5 Детекция движения** (стр. 25).

С помощью джампера на панели коммутации монитора выберите, должна ли быть включена подсветка кнопки вызова на подключенных к монитору вызывных панелях в режиме ожидания: если джампер вставлен в разъем, подсветка включена.

5.5.2 Камеры и датчики тревоги

К монитору CTV-M5108NG Image 10 можно подключить одну или две дополнительные проводные камеры с собственным источником питания, один или два датчика тревоги. Чтобы настроить параметры подключенных камер и датчиков тревоги, войдите в подраздел меню **Настройки – Устройства**. Выбирайте вкладку **Камера 1** или **Камера 2** для изменения параметров первой или второй камеры.



Установите значение **Вкл** в строке **Статус** для каждой подключенной камеры. Если к вашему монитору не подключены дополнительные камеры, выберите значение **Выкл** в строке **Статус** на вкладках **Камера 1** и **Камера 2**. В этом случае монитор будет пропускать пустые экраны этих каналов при переключении каналов в режиме просмотра (⇒ раздел **6.1 Режим просмотра** на стр. 20), а иконка этого канала на главном экране станет блеклой.

Вы можете изменить название каждой камеры. Нажмите на поле в строке **Статус**, введите название на виртуальной клавиатуре и нажмите  для подтверждения.

При обнаружении движения перед камерами и при срабатывании датчиков тревоги монитор видеодомофона автоматически сохраняет на карту памяти запись о произошедшем событии. В строке **Тип записи** выберите тип файлов для сохранения: видео или фото.

Установите значение **Вкл** в строке **Статус** для каждого подключенного датчика тревоги. Если к вашему монитору не подключены датчики тревоги, выберите значение **Выкл** в строке **Статус** на вкладках **Камера 1** и **Камера 2**.

В строке **Тип датчика** укажите тип подключенных датчиков тревоги: нормально открытый (НО) или нормально закрытый (НЗ). Если к монитору не подключены датчики тревоги, выберите в этой строке значение **Выкл**.

В строке **Сигнал тревоги** выберите тип звукового сигнала при срабатывании датчиков тревоги или выключите его.

Параметры **Детекция движения (ДД)**, **Время записи при ДД**, **Просмотр при движении**, **Громкость уведомлений о ДД** и **Пуш-уведомления о ДД** описаны в разделе ⇒ **6.5 Детекция движения** (стр. 25).

5.6 Настройка звонков

Чтобы настроить звонки при вызовах с панелей, войдите в подраздел меню **Настройки – Звонки**. На этом экране выбирайте вкладки Панель 1/Режим1, Панель 1/Режим2, Панель 1/Режим3 для настройки звонков с первой панели, а вкладки Панель 2/Режим1, Панель 2/Режим2, Панель 2/Режим3 – для настройки звонков со второй панели.



На каждой вкладке вы можете установить параметры звонков (длительность, громкость, мелодию) и временной интервал (**Расписание**), в течение которого эти параметры будут применяться.

При выборе временных интервалов рекомендуем вам разделить сутки на две или три части и создать расписание без промежутков и без наложения временных интервалов друг на друга, например:

Режим 1: 08:00 – 19:59 (дневной)

Режим 2: 20:00 – 22:59 (вечерний)

Режим 3: 23:00 – 07:59 (ночной)

Для каждого временного интервала вы можете установить:

Длительность звонка (5 – 30 секунд) – продолжительность звучания сигнала при поступлении вызова с панели.

Тип мелодии. При выборе в строке **Тип мелодии** значения **Стандартная** вы сможете выбрать одну из десяти предустановленных мелодий в следующей строке **Мелодия**. При выборе в строке **Тип мелодии** значения **Карта памяти** вы сможете выбрать один из mp3-файлов, скопированных на карту памяти монитора.

Примечание





 При первом включении монитора с картой памяти в корневом каталоге карты памяти создается папка \RING. Чтобы установить свою мелодию вызова, выключите монитор, извлеките карту памяти из слота, подключите ее к ПК с помощью картридера и скопируйте mp3-файлы в папку \RING на карте памяти. Затем вставьте карту памяти в слот монитора, включите его, войдите в подраздел меню **Настройки – Звонки**, установите значение **Карта памяти** в строке **Тип мелодии**, нажмите  в строке **Мелодия**, на следующем экране нажмите  и выберите mp3-файл из списка.

Громкость звонка (от 0 до 10).

В строке **Звук на панели** выберите, должна ли во время вызова звучать мелодия из динамика вызывной панели.

6. ЭКСПЛУАТАЦИЯ



6.1 Режим просмотра

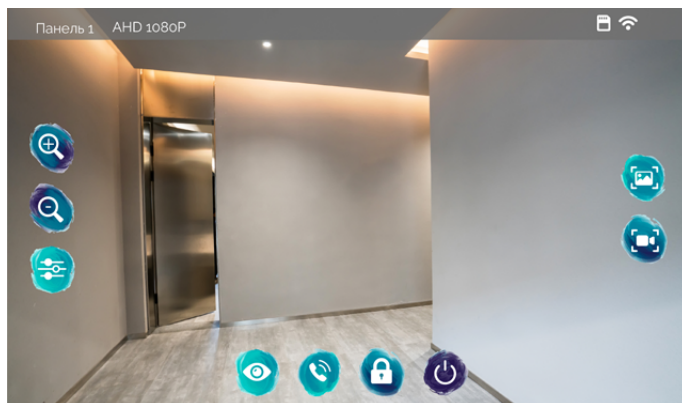

Режим просмотра позволяет последовательно просматривать видео с подключенных вызывных панелей и камер. Для перехода в режим просмотра нажмите одну из кнопок в левой части главного экрана:     или кнопке **Просмотр**  в главном меню монитора. Экран режима просмотра выглядит так:





В левом верхнем углу отображается название канала и видеоформат.

Для переключения на другой канал последовательно нажимайте . Переключение каналов осуществляется в такой последовательности: Панель 1 – Панель 2 – Камера 1 – Камера 2, при этом каналы со статусом **Выкл** автоматически пропускаются (⇒ разделы **5.5.1 Панели** на стр. 14 и **5.5.2 Камеры и датчики тревоги** на стр. 16). Максимальное время режима просмотра – 1 минута, после этого монитор перейдет в режим ожидания.



Чтобы сделать фото, нажмите . Для записи видео нажмите . Чтобы записать видео со звуком, включите аудиосвязь с посетителем нажатием . Повторное нажатие  остановит запись. Во время съемки фото / записи видео в правом верхнем углу экрана отображается статус записи. Максимальная продолжительность видеозаписи – 1 минута. Эти видеозаписи и фотографии будут сохранены на карте памяти. Вы сможете просмотреть их в разделе **События – Записи вручную** (⇒ раздел **6.7 Воспроизведение** на стр. 27).

Если в режиме просмотра вы видите на экране посетителя и хотите поговорить с ним, нажмите . Для завершения разговора нажмите , или он завершится автоматически по истечении 120 секунд, монитор перейдет на главный экран.

Если к вызывной панели подключен управляемый замок, вы можете открыть его из режима просмотра нажатием .

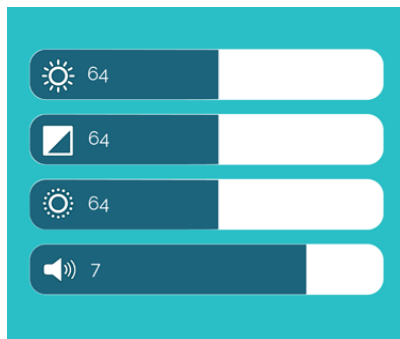
Чтобы настроить громкость и параметры изображения (яркость, контрастность, насыщенность), нажмите  и измените значение в соответствующей строке.











В режиме просмотра с помощью кнопок  и  можно регулировать масштаб изображения. Вы также можете изменять масштаб жестами: для увеличения масштаба коснитесь любого свободного места экрана двумя пальцами и проведите ими по экрану в разные стороны; для уменьшения масштаба проведите двумя пальцами по экрану, сведя их вместе. Для перемещения по увеличенному изображению несколько раз проведите пальцем по экрану в нужную сторону.



Чтобы выйти из режима просмотра и выключить экран монитора, нажмите .

6.2 Вызов от посетителя

Когда посетитель нажимает кнопку вызова на панели, из динамика монитора раздается мелодия вызова, монитор отображает и записывает видеопоток или делает фотоснимок с камеры этой панели.

Вы можете:

- начать разговор с посетителем  (мелодия вызова прекратит звучать) или отклонить вызов и вернуться в режим ожидания ;
- сделать фото ;
- начать и остановить запись видео ;
- открыть посетителю дверь  (если к панели подключен управляемый замок). При открытии замка из динамика панели может раздаваться голосовое сообщение для посетителя «Открыто, входите». Включить или выключить это сообщение можно в строке ГС «Дверь открыта» в разделе меню **Настройки – Система**;
- изменить громкость динамика и параметры изображения ;
- изменить масштаб изображения кнопками  и  или щипковыми жестами;
- переключиться на каналы Панель 2, Камера 1 и Камера 2 .

Для завершения разговора нажмите , или он прекратится автоматически через 120 секунд. После разговора нажмите , чтобы остановить видеозапись и выйти в режим ожидания.

Если во время разговора с Панелью 1 поступит вызов от Панели 2, на экране появится уведомление. Вы можете завершить сеанс связи с Панелью 1, войти в режим просмотра Панели 2, нажать  и поговорить со вторым посетителем.

Если вы не ответите на вызов с панели, монитор сохранит видео или фото в категории **Посетители** и перейдет в режим ожидания по истечении 60 секунд. При включенной функции **Автоответчик** общее время вызова равно длительности звонка + длительность приветствия + длительность голосового сообщения, установленная в пункте меню **Настройки – Устройства – Автоответчик** (30 или 60 секунд).

Видео и фото, записанные во время вызовов от посетителей, вы сможете просмотреть, нажав  на главном экране или в разделе **События – Посетители**.

Если вы включите запись видео вручную или сделаете фото во время автоматической записи при вызове с панели, такие файлы попадут в категорию **События – Записи вручную**.

6.3 Автоответчик

Перед выходом из дома вы можете включить автоответчик. Если вы не ответите на звонок в течение времени, установленного в параметре **Длительность звонка** в разделе меню **Настройки – Звонки**, монитор предложит посетителю оставить голосовое сообщение.

Выбрать длительность голосового сообщения или выключить эту функцию: **Настройки – Устройства – Автоответчик** \implies **30 сек / 60 сек / Выкл.**

Альтернативный способ включить автоответчик: перевести монитор в режим **Автоответчик** (\implies раздел **6.4 Режимы работы** на стр. 24). В этом режиме при вызове с панели монитор не воспроизводит мелодию вызова, а сразу предлагает посетителю оставить голосовое сообщение.

Видеофайлы с записью голосовых сообщений вы сможете просмотреть, нажав  на главном экране или в разделе **События – Посетители**.

6.4 Режим работы

У монитора CTV-M5108NG Image 10 есть 3 режима работы: **Дома**, **Автоответчик** и **Не беспокоить**. Чтобы переключить режим, войдите в раздел **Режимы** из главного меню, выберите нужный режим и нажмите стрелку **Назад**.



Режим **Дома** – основной режим работы монитора. В этом режиме уведомления о событиях производятся со звуком. В режиме **Автоответчик** при вызове с панели монитор не воспроизводит мелодию вызова, а сразу предлагает посетителю оставить голосовое сообщение. Режим **Не беспокоить** – беззвучный режим, в котором может прозвучать только сигнал о срабатывании датчика тревоги.



В таблице показано, какие уведомления воспроизводятся со звуком в разных режимах:

Событие / Режим	Дома	Автоответчик	Не беспокоить
Мелодия вызова	+	–	–
Голосовые сообщения	+	+	–
Сигнал тревоги	+	+	+
Звук при касании экрана	+	+	–

6.5 Детекция движения

Монитор видеодомофона CTV-M5108NG Image 10 имеет функцию детекции движения. Это означает, что при обнаружении движения перед одной из подключенных панелей и камер монитор активирует видеозапись (со звуком, длительностью 20 секунд) или съемку фото. Детекцию движения можно включить по всем каналам. Если движение будет обнаружено примерно в одно время по двум каналам, записываться будет только тот канал, перед камерой которого движение было обнаружено раньше.

Войдите в раздел меню **Настройки – Устройства**, выберите вкладку нужного канала и включите функцию в строке **Детекция движения (ДД)**.

Нажмите , если вы хотите ограничить зону перед камерой, по которой следует отслеживать движение. Откроется видеопоток с камеры, поверх которого вы увидите деление на 48 прямоугольников. Нажатиями на эти прямоугольники выберите зону для работы функции Детекция движения и нажмите  для сохранения.

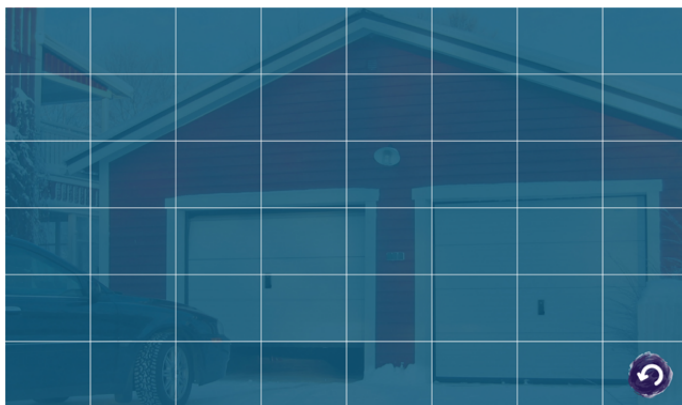

В следующей строке настройте уровень чувствительности датчиков движения (**Низкая / Средняя / Высокая**).

Просмотр при движении – включить / выключить отображение на экране монитора видеопотока с камеры, перед которой обнаружено движение. Если эта функция выключена, то при обнаружении движения запись видео / съемка фото будет вестись в фоновом режиме.

Громкость уведомлений о ДД – выберите уровень звукового сигнала при обнаружении движения (1, 2, 3) или выключите его.

Пуш-уведомления о ДД – после добавления монитора в приложение СТV Note в этой строке вы сможете включить пуш-уведомления о движении, обнаруженном перед одной из подключенных панелей / камер \Rightarrow раздел **7.2 Добавление монитора в приложение** (стр. 37).

Видео и фото об обнаружении движения вы сможете просмотреть, нажав  на главном экране или в разделе **События – Детекция движения**.

Если вы включите запись видео вручную или сделаете фото во время автоматической записи при ДД, такие файлы попадут в категорию **События – Записи вручную**.

6.6 Датчики тревоги

При срабатывании датчика тревоги, подключенного к разъему КАМЕРА 1 или КАМЕРА 2, раздается сигнал тревоги, на экране появляется изображение с камеры 1 или 2, монитор активирует видеозапись или съемку фото. Длительность видеозаписи составляет 60 секунд.

Включить / выключить сигнал тревоги вы можете в разделе **Настройки – Устройства – Камера 1** или **Камера 2** в строке **Сигнал тревоги**.

Видео и фото о срабатывании датчиков тревоги вы сможете просмотреть, нажав  в разделе **События – Датчики тревоги**.

Если вы включите запись видео вручную или сделаете фото во время автоматической записи при тревоге, такие файлы попадут в категорию **События – Записи вручную**.

6.7 Воспроизведение

6.7.1 Категории событий

Домофон имеет структурированный архив записей, сделанных по различным событиям. Чтобы просмотреть записанные видеофайлы и фотографии, выберите категорию событий в правой части главного экрана:

 **Посетители** – записи вызовов с панелей, включая вызовы с голосовыми сообщениями

 **Детекция движения** – записи, сделанные при обнаружении движения



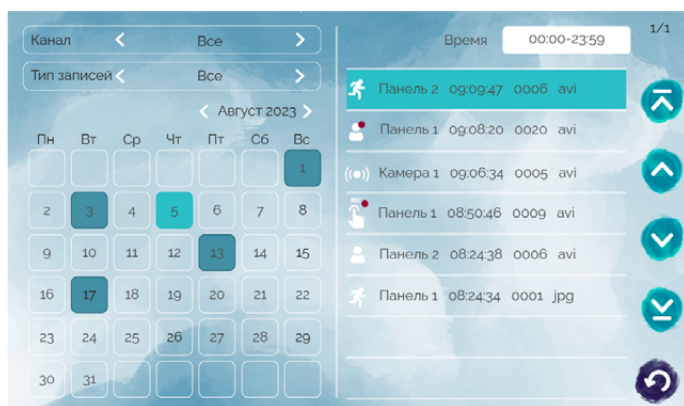

 **Записи вручную** – записи, сделанные пользователем вручную из режима просмотра и во время вызовов, детекции движения, после срабатывания датчика тревоги

или в главном меню нажмите **События** и выберите интересующий вас **Тип записей** в ниспадающем списке. Здесь также доступен архив записей о срабатывании **датчиков тревоги** .

На экране появится такой интерфейс:



На этом экране вы также можете отфильтровать записи по **Каналу** (в ниспадающем списке выберите канал), по дате (выберите дату в календаре) и по времени (нажмите на поле **Время**, введите интервал на виртуальной цифровой клавиатуре в диалоговом окне и нажмите **ОК**).

В правой части экрана появится список выбранных записей. Файлы отсортированы в обратном хронологическом порядке (вверху самые новые, внизу самые старые). В правом верхнем углу экрана указаны текущая страница списка / общее количество страниц в списке. Перемещайтесь по списку стрелками  и , переходите в начало и конец списка, нажимая  и . Новые, ещё не просмотренные файлы отмечены в списке красным кружком.

6.7.2 Воспроизведение видео / просмотр фото

Для просмотра видео нажмите на название одного из файлов с расширением avi; для просмотра фото нажмите на название одного из файлов с расширением jpg. Начнется воспроизведение видео / просмотр фото. Обратите внимание: файлы воспроизводятся в прямом хронологическом порядке, например, после файла, записанного в 15:20 следующим будет воспроизведен файл, записанный в 15:30.

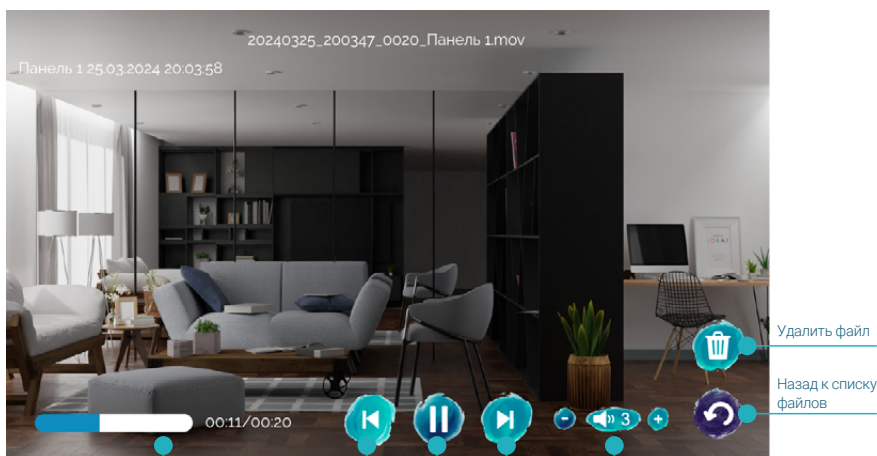

Временная шкала
(нажмите в любое место временной шкалы, чтобы перейти к другому моменту видеофайла)

Предыдущее видео / фото

Пуск / Пауза воспроизведения видео или слайд-шоу фотографий

Следующее видео / фото

Регулировка громкости

Удалить файл

Назад к списку файлов

После просмотра нажмите , чтобы вернуться к списку файлов.

6.7.3 Управление файлами

Чтобы удалить ненужный файл, нажмите на его название, удержите палец на экране в течение 2 секунд и отпустите. Появится контекстное меню:



Выберите действие:

Все прочитано – отметить все файлы прочитанными

Удалить – удалить выбранный файл

Удалить все – удалить все файлы в этой категории
или нажмите **Отмена**, чтобы вернуться к списку файлов.

6.7.4 Циклическая запись файлов / резервное копирование

Монитор СТV-M5108NG Image 10 осуществляет циклическую запись файлов на карту памяти: при ее заполнении удаляются самые старые файлы, на их место записываются новые. Если вам нужно сохранить записи событий, извлеките карту памяти из монитора, подключите ее к ПК с помощью картридера и скопируйте с карты памяти нужные файлы на жесткий диск ПК.

6.8 Режим Картина

В режиме ожидания на экране монитора могут отображаться картины или фотографии с карты памяти.

Скопируйте ваши фотографии в папку \DigitalFrame на карте памяти (эту папку монитор создаст автоматически после включения с картой памяти в слоте).

Рекомендуем выбирать для просмотра на мониторе фотографии альбомной ориентации с разрешением 1024×600 (поддерживаются файлы JPG, PNG, BMP).

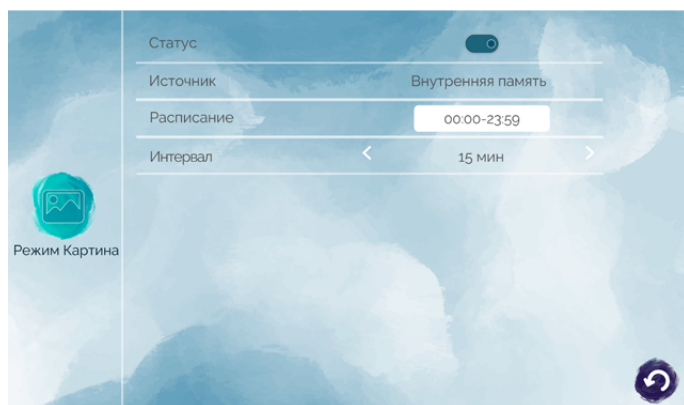

Чтобы включить режим Картина, войдите в раздел **Режим Картина** в настройках монитора и установите значение **Вкл** в строке **Статус**.

Выберите **Источник** изображений: **Внутр. память** – будут отображаться картины, сохранённые на внутренней памяти монитора, **Карта памяти** – будут отображаться фотографии из папки \DigitalFrame.

Настройте другие параметры режима Картина: в строке **Интервал** выберите время показа каждой картины / фотографии, а в строке **Расписание** настройте время работы режима Картина. Вне выбранного периода монитор не будет показывать изображения.

Если режим Картина включен и установлено расписание для его работы в настоящий момент, то при нажатии на главном экране кнопки  или при неактивности в течение 20 секунд монитор начинает показ картин или фотографий.

6.9 Создание многоабонентской системы

Для подключения дополнительных мониторов и создания многоабонентской системы приобретите до пяти дополнительных мониторов CTV. Максимальная емкость системы – 6 мониторов.

При создании системы один монитор следует назначить основным, а остальные подчиненными. Чтобы назначить монитор CTV-M5108NG Image основным, в разделе **Настройки – Система – Дополнительно** установите значение **1** в строке **Номер монитора**. (Чтобы назначить монитор дополнительным, выберите значение в диапазоне от 2 до 6.)

Мониторы, которые вы подключаете к основному монитору CTV-M5108NG Image, следует назначить «дополнительными». Для этого в меню этих мониторов войдите в раздел «Дополнительно» и установите значение параметра «Номер монитора» в диапазоне от 2 до 6. Более подробно об этом см. в руководствах по эксплуатации дополнительных мониторов.

Второй монитор в системе подключается 4-проводным коннектором из комплекта (от разъема ДОП. МОН. основного монитора к разъему ОСН. МОН. второго монитора). Аналогичным образом подключаются третий и последующие мониторы в системе: от разъема ДОП. МОН. 2-го монитора к разъему ОСН. МОН. 3-го монитора и т. д.

Принципы работы многоабонентской системы:

- При поступлении вызова с панели на экранах всех мониторов отображается видео с этой панели, из динамиков всех мониторов раздается мелодия вызова.
- Ответить на вызов, поговорить с посетителем и открыть замок можно с любого монитора.
- Когда на вызов ответили с одного монитора, все остальные мониторы в системе прекращают отображать видео и воспроизводить мелодию вызова и переходят в режим ожидания.
- В режиме ожидания пользователь каждого монитора в системе может открыть режим просмотра любой панели или камеры, подключенной к основному монитору и (для вызывных панелей) активировать сеанс аудиосвязи и открыть управляемый замок.

7. МОБИЛЬНОЕ ПРИЛОЖЕНИЕ CTV HOME

Монитор видеодомофона CTV-M5108NG Image 10 можно подключить к сети Интернет двумя способами: с помощью кабеля Ethernet или через беспроводное соединение Wi-Fi. Вы сможете управлять домофоном со своего смартфона с операционной системой Android или iOS через мобильное приложение CTV Home.

7.1 Установка приложения, регистрация аккаунта

Бесплатное приложение CTV Home доступно для скачивания в Google Play и App Store.



ВНИМАНИЕ

Если у вас уже установлено приложение CTV Home, обновите его для корректной работы.

После установки откройте приложение, примите пользовательское соглашение, и вы увидите такой экран:

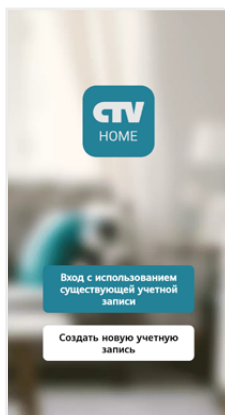

Если у вас нет учетной записи CTV, нажмите **Создать новую учетную запись**, выберите страну, введите ваш адрес электронной почты и нажмите **Получить проверочный код**.

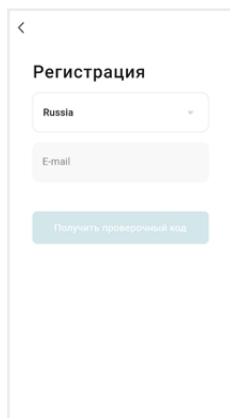

На ваш адрес будет выслано письмо от отправителя [CTV Home] с темой «CTV Home Код подтверждения регистрации», в котором вы найдете шестизначный проверочный код. Введите этот код в приложении.

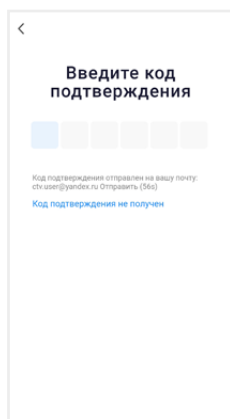

Если вы не получили письмо, проверьте папку Спам. Вы также можете нажать в приложении **Код подтверждения не получен**, чтобы сервер отправил вам письмо с кодом повторно.

На следующем экране установите пароль вашей учетной записи. Вы можете использовать заглавные и строчные латинские буквы, цифры и специальные символы. Длина пароля: 6-20 символов.

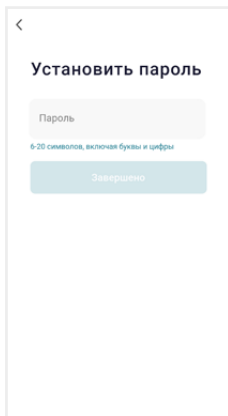

На следующем экране подтвердите разрешение **Доступ к данным**. Это необходимо приложению для корректной работы. Нажмите **Перейти в приложение**.

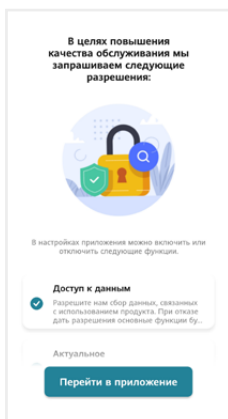

Если у вас уже есть аккаунт CTV Home, нажмите **Вход с использованием существующей учетной записи**, на следующем экране выберите страну и введите адрес электронной почты и пароль, нажмите **Войти**.

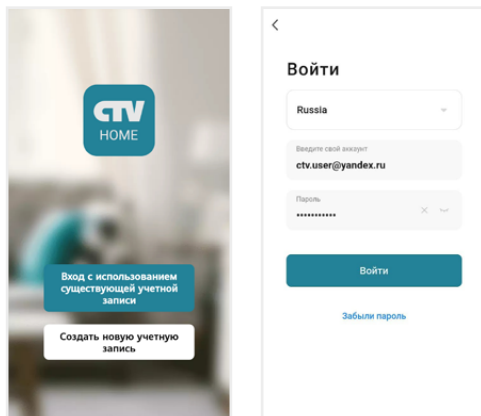

Если вы забыли пароль, нажмите кнопку **Забыли пароль** и на следующем экране введите адрес электронной почты и нажмите **Получить проверочный код**. На вашу почту будет выслано письмо от отправителя [CTV Home] с темой «CTV Home Код подтверждения для сброса пароля» с шестизначным кодом. Введите этот код в приложении и задайте новый пароль, чтобы восстановить доступ к вашему аккаунту.

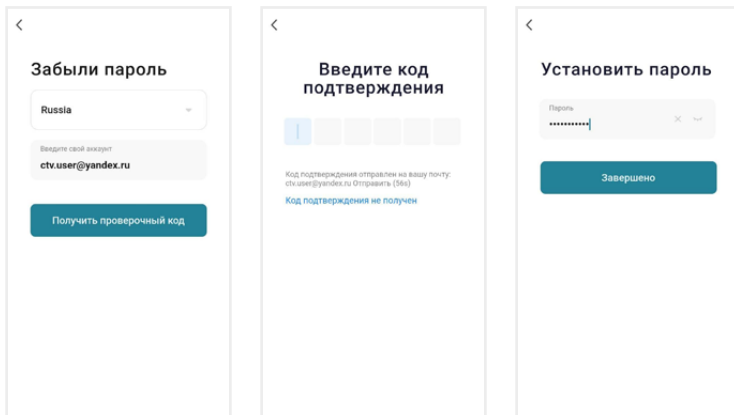

Регистрация в приложении завершена, вы увидите главный экран:

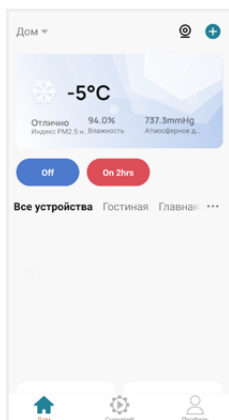

Дом – список устройств, добавленных в приложение

Умные сценарии – настройка сценариев работы подключенных устройств

Профиль – настройки учетной записи пользователя, настройки приложения STV Home, управление группами устройств, центр сообщений



ВНИМАНИЕ

После установки и регистрации сверните приложение STV Home, перейдите в настройки смартфона и предоставьте приложению STV Home все запрошенные разрешения: это необходимо для корректной работы приложения.

7.2 Добавление монитора в приложение

Рекомендуем выбрать проводной способ подключения монитора к сети при помощи кабеля Ethernet (который следует проложить от роутера к месту установки монитора заранее). При Wi-Fi подключении могут возникнуть проблемы, связанные с нестабильной работой роутера и ограниченной зоной его покрытия.

Подключите смартфон к точке доступа Wi-Fi диапазона 2.4 ГГц. Современные роутеры и точки доступа могут поддерживать два диапазона Wi-Fi: 2.4 ГГц и 5 ГГц. Активируйте в роутере точку доступа диапазона 2.4 ГГц и подключите к ней свой смартфон.



ВНИМАНИЕ

Связь с монитором по сети является дополнительной функцией и не может быть гарантирована во всех случаях, так как зависит от многих условий: качества канала связи, промежуточного сетевого оборудования, марки и модели мобильного устройства, версии операционной системы и т. п.

7.2.1 Проводной способ

Перед подключением убедитесь, что в локальной сети присутствует роутер с включенной функцией сервера DHCP (для автоматического присвоения IP-адресов). Только в этом случае монитор автоматически получит IP-адрес из подсети роутера.

1. Выключите питание монитора и соедините Ethernet-кабелем разъем «Сеть» монитора и LAN-порт роутера при помощи коннектора из комплекта, как показано \implies в разделе **4.1 Подключение** на стр. 8). Обратите внимание: во время добавления монитора в приложение ваш смартфон должен быть подключен по Wi-Fi к точке доступа 2.4 ГГц этого же роутера.
2. Подайте питание на монитор и дождитесь загрузки.

3. В меню монитора перейдите в раздел **Настройки – Система**, в строке **Тип подключения** выберите **Проводное** и подтвердите перезагрузку монитора. Проверьте, что статус подключения к сети Интернет изменился на .

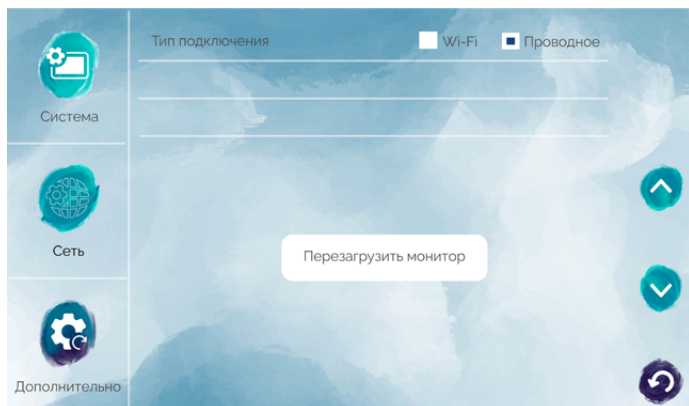

4. Откройте приложение CTV Home, в правом верхнем углу нажмите на значок **+**, затем **Добавить устройство**. На следующем экране в разделе **Поиск устройства** появится значок монитора. Нажмите **Выбрать**. Затем на экране **Добавить устройство** дождитесь завершения сопряжения и нажмите **ОК**.

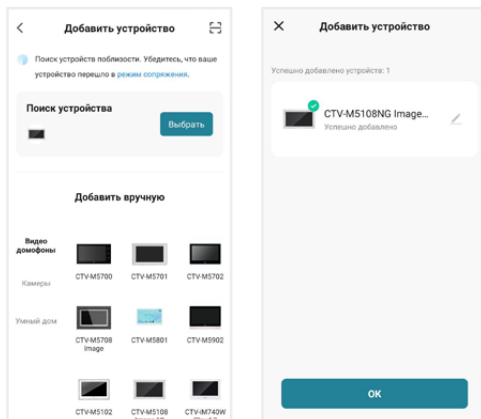

7.2.2 Беспроводной способ

Что может повлиять на успешность добавления монитора в приложение при использовании режима Easy:

- + расположение смартфона и монитора в зоне уверенного приема сигнала от роутера, высокий уровень сигнала Wi-Fi
 - модель вашего роутера (некоторые старые модели роутеров не поддерживают беспроводное подключение)
 - другие умные устройства с модулем Wi-Fi вблизи смартфона и монитора: рекомендуем отключить их на время добавления монитора в приложение
1. Подключите смартфон к точке доступа Wi-Fi диапазона 2.4 ГГц, включите геолокацию и разрешите приложению CTV Home доступ к геолокации.
 2. Подайте питание на монитор и дождитесь загрузки.
 3. Войдите в меню, раздел **Настройки – Система – Сеть**, выберите **Wi-Fi** в строке **Тип подключения**, нажмите  в строке **Поиск точки доступа**, на следующем экране выберите точку доступа вашего роутера частотой 2.4 ГГц и введите пароль. Монитор перезагрузится.

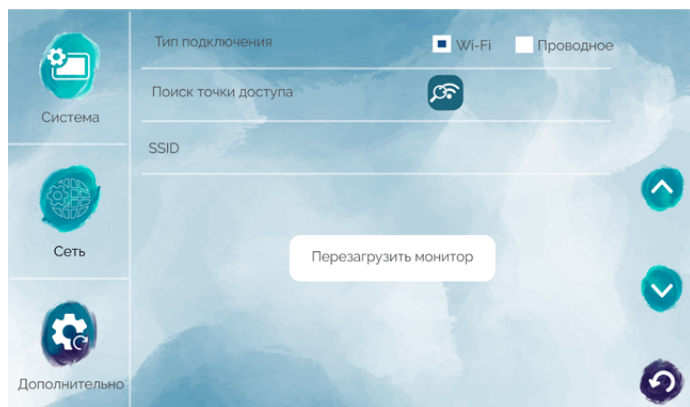

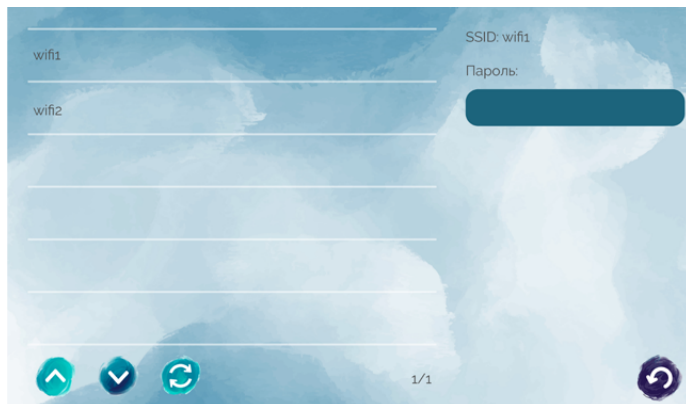



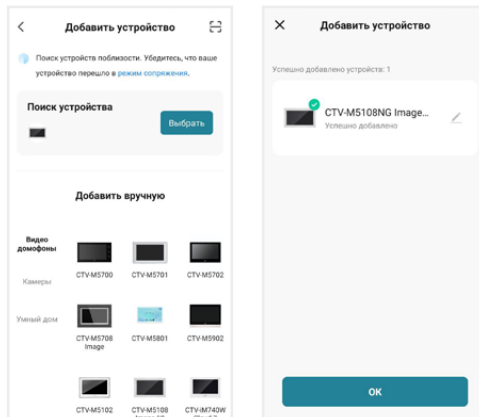



4. Откройте приложение СТV Home, в правом верхнем углу нажмите на значок **+**, затем **Добавить устройство**. На следующем экране в разделе **Поиск устройства** появится значок монитора. Нажмите **Выбрать**. Затем на экране **Добавить устройство** дождитесь завершения сопряжения и нажмите **ОК**.



Статусы подключения к сети

-  проводное подключение отсутствует
-  проводное подключение установлено
-  беспроводное подключение отсутствует
-  беспроводное подключение установлено

Статус подключения к приложению CTV Home

-  Подключение установлено
-  Подключение отсутствует



ВНИМАНИЕ

После добавления в приложение монитор автоматически привязывается к аккаунту пользователя CTV Home, и его нельзя добавить в другой аккаунт до тех пор, пока он не будет удален из этого. Аккаунт пользователя, к которому привязан монитор, считается основным, то есть принадлежащим владельцу устройства.

Владелец устройства может дать ограниченный доступ к монитору другим пользователям, используя раздел **Общий доступ к устройствам** в настройках монитора в приложении CTV Home ⇒ **7.4.1 Общий доступ к монитору** (стр. 45), или полный доступ, используя раздел **Управление домом** на вкладке **Профиль** ⇒ **7.9 Создание группы устройств / Управление домом** (стр. 53).

7.3 Главный экран монитора / режим просмотра

После добавления устройства приложение перейдет на главный экран монитора и автоматически откроет видеопоток с подключенной панели 1:









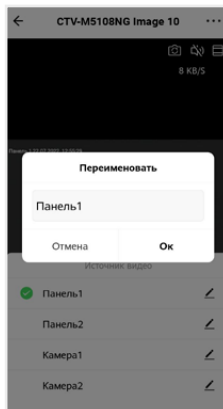
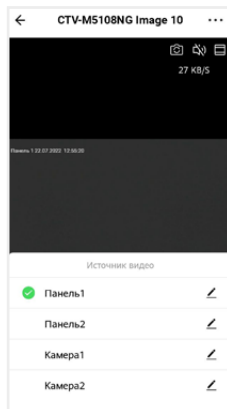

ВНИМАНИЕ

Во время просмотра видеопотока с камер в приложении (кроме видеопотока с вызывной панели 1) на экране монитора при попытке открыть режим просмотра появится уведомление: Просмотр в приложении... После завершения сеанса связи со смартфоном на мониторе вновь появится возможность войти в режим просмотра изображений с подключенных устройств.

На главном экране монитора расположены следующие элементы управления:

 – Переключить канал (вы можете переключиться на любой подключенный канал, а также изменить названия каналов)





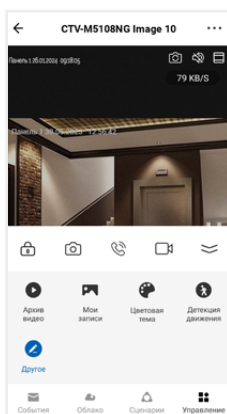

-  – Включить / выключить звук с вызывной панели
-  – Переключить горизонтальную / вертикальную ориентацию экрана
-  – Открыть управляемый замок
-  – Сделать фото текущего изображения и сохранить его в памяти смартфона
-  – Включить передачу звука со смартфона на вызывную панель для сеанса аудиосвязи с посетителем (автоматически включится звук с вызывной панели из динамика смартфона). Повторное нажатие  завершит разговор.
-  – Записать видео текущего изображения и сохранить его в памяти смартфона
-  – Открыть расширенное меню

Увеличить / уменьшить масштаб изображения можно щипковым жестом: сжать или растянуть, касаясь экрана двумя пальцами одновременно.



В расширенном меню на вкладке **Управление** вы сможете:

-  **Архив видео** – просмотреть видеозаписи, сохраненные на карте памяти, вставленной в слот монитора
-  **Мои записи** – просмотреть видео и фото, созданные в приложении CTV Home на смартфоне
-  **Цветовая тема** – выбрать светлую / темную тему приложения
-  **Детекция движения** – включить / выключить детекцию движения перед камерами вызывных панелей и дополнительными камерами.

Другое – добавление виджетов других камер на панель управления CTV-M5108NG в приложении (не поддерживается)

Перейдите на вкладку **События**, чтобы просмотреть список недавних событий, зафиксированных монитором. Вы можете нажать на событие, чтобы просмотреть изображение с камеры или панели и отправить его по сети . Нажмите **Все события**, чтобы перейти к полному списку событий, в котором вы можете отфильтровать события по дате и типу.

В дальнейшем для начала сеанса связи с монитором (входа в режим просмотра видеопотока с подключенных к монитору камер в режиме онлайн) нажмите на строку с названием монитора **CTV-M5108NG Image 10**. По умолчанию при входе в режим просмотра отображается видеопоток с последнего просмотренного канала. Чтобы завершить сеанс связи и выйти на главный экран приложения, нажмите **←** в левом верхнем углу экрана.

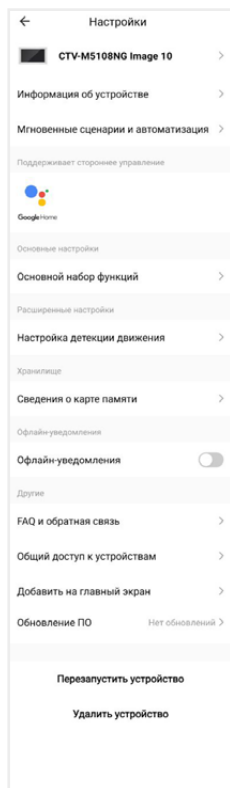

7.4 Настройки монитора

Нажмите **•••** в правом верхнем углу главного экрана монитора, чтобы перейти к настройкам монитора в приложении.

Здесь вы можете:

CTV-M5108NG Image 10 – изменить свойства монитора: значок (сделайте фото или выберите изображение из альбома), изменить название монитора в приложении, выбрать помещение, в котором установлен монитор;

Информация об устройстве – просмотреть информацию об устройстве (владелец, IP-адрес, ID устройства, часовой пояс, уровень сигнала Wi-Fi);

Мгновенные сценарии и автоматизация – управлять сценариями и автоматизацией (для этого нужно предварительно создать сценарии на вкладке **Сценарии**);

Основной набор функций – повернуть экран на 180°; включить или выключить наложение на видео и фото штампа с названием канала, даты и времени;

Настройка детекции движения – включить/выключить детекцию движения, настроить расписание работы этой функции, а также выбрать чувствительность датчика движения;

Сведения о карте памяти – просмотреть информацию о карте памяти, вставленной в слот монитора, и отформатировать ее.



ВНИМАНИЕ

При форматировании карты памяти все сохраненные на ней файлы будут удалены!

Cloud storage – временно недоступно;

Оффлайн-уведомления – включить / выключить пуш-уведомления через 30 минут после потери монитором подключения к сети Интернет;

FAQ и обратная связь – прочитать ответы на часто задаваемые вопросы по использованию монитора и задать свой вопрос службе поддержки;

Общий доступ к устройствам – настроить общий доступ к монитору;

Добавить на главный экран – добавить виджет монитора на рабочий стол вашего смартфона;

Обновление ПО (не поддерживается);

Перезапустить устройство – перезагрузить монитор;

Удалить устройство – удалить монитор из приложения.

7.4.1 Общий доступ к монитору

Чтобы предоставить общий доступ к монитору в приложении, нажмите **...**, выберите пункт **Общий доступ к устройствам**, нажмите **Добавить общий доступ**, выберите пункт **Предоставить общий доступ для учетной записи СТV Home** и на следующем экране введите страну и электронную почту человека, которому вы хотите предоставить доступ.

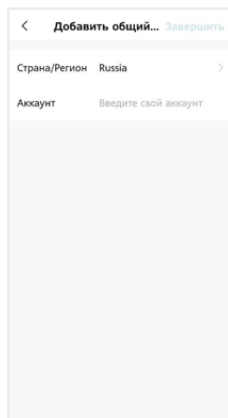
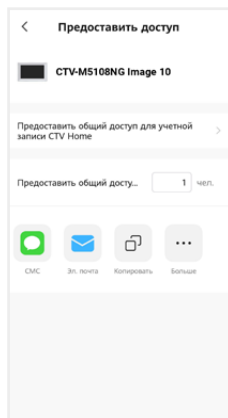

На электронную почту должен быть предварительно зарегистрирован аккаунт CTV Home. Если у этого человека на смартфоне установлено приложение CTV Home с аккаунтом, зарегистрированным на указанную вами почту, он получит уведомление в Центре сообщений CTV Home о том, что вы предоставили ему доступ к монитору:

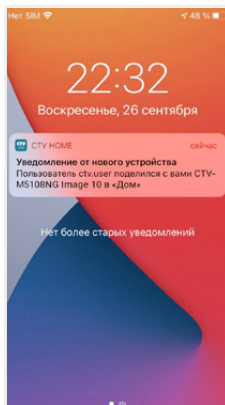

Такой вид общего доступа не позволяет участнику открывать управляемый замок и управлять функцией детекции движения. Для предоставления полного доступа к монитору используйте функцию **Управление домом** →

7.9 Создание группы устройств / Управление домом на стр. 53.

Чтобы ограничить время предоставленного общего доступа или отменить общий доступ к монитору, на странице **Общий доступ к устройствам** нажмите на пользователя и на следующем экране выберите **Срок действия** или **Отменить общий доступ**.

7.4.2 Создание виджета на рабочем столе смартфона

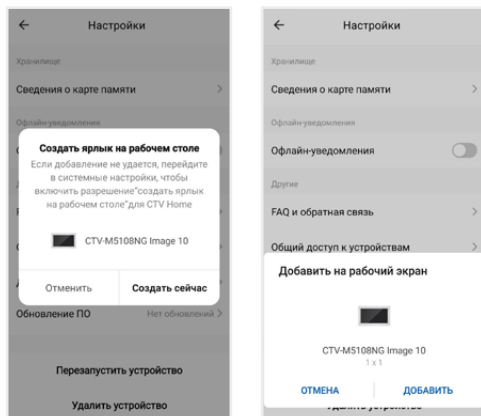

На главном экране монитора нажмите •••, выберите пункт **Добавить на главный экран**, нажмите **Создать сейчас**, затем **Добавить**. На рабочем столе смартфона появится виджет монитора **CTV-M5108NG Image 10**. Нажимайте этот значок, чтобы в одно касание переходить с рабочего стола на главный экран монитора в приложении CTV Home.





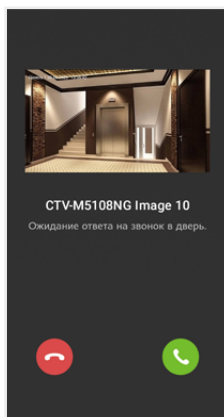

7.5 Ответ на вызов в приложении

При поступлении вызова с панели на ваш смартфон поступит пуш-уведомление. В зависимости от модели смартфона, установленной на нем операционной системы, настроек автозапуска и уведомлений, состояния смартфона в момент вызова пуш-уведомление может отображаться в полноэкранном режиме с фото, сделанным с камеры панели, или в виде баннера, со звуком и/или вибросигналом.



Чтобы ответить на вызов, нажмите  (в полноэкранном режиме) или нажмите на баннер, и после открытия в приложении видеопотока нажмите , чтобы начать диалог с посетителем.

Если вы отклоните вызов на смартфоне, монитор продолжит воспроизводить мелодию в течение периода, установленного в строке **Длительность звонка** в настройках данной вызывной панели.

После принятия вызова в приложении вы сможете начать разговор с посетителем (повторное нажатие  завершит аудиосвязь), сделать фото , или записать видео , переключиться в полноэкранный режим , открыть управляемый замок  и т. д. (полный список функций главного экрана монитора ⇒ **7.3 Главный экран монитора** на стр. 42).



ВНИМАНИЕ

При ответе на входящий вызов со смартфона на мониторе прекратит звучать мелодия вызова, монитор перейдет в режим ожидания, и пользователь монитора не сможет ответить на вызов. Для более удобного использования в мониторе предусмотрена функция Задержка пуш-уведомлений ⇒ 7.6 Настройка пуш-уведомлений, задержка уведомлений (стр. 49).

После завершения ответа на вызов с панели нажмите , чтобы выйти на главный экран приложения CTV Home.

7.6 Настройка пуш-уведомлений, задержка уведомлений

Чтобы получать пуш-уведомления от приложения CTV Home, в настройках смартфона разрешите приложению автозапуск и работу в фоновом режиме. Перейдите на вкладку **Профиль**, нажмите  в правом верхнем углу, затем выберите **Уведомления от приложения** и проверьте, что включены все типы уведомлений.

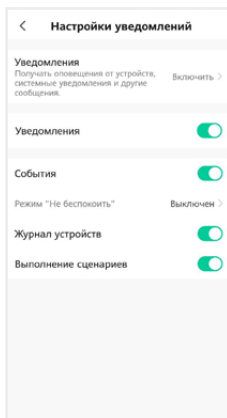

На этом экране вы также можете настроить работу пуш-уведомлений по расписанию (режим **Не беспокоить**).

Отключить пуш-уведомления от приложения CTV Home можно в настройках смартфона в разделе **Приложения – CTV Home – Уведомления**.

Чтобы предоставить пользователю монитора приоритет при поступлении звонка с вызывной панели, в мониторе предусмотрена функция **Задержка пуш-уведомлений**. Войдите в подраздел меню монитора **Настройка – Система** и установите значение в строке **Задержка пуш-уведомлений** (от 5 до 30 секунд или **Выкл**).

Например, при установке значения этого параметра 15 секунд пуш-уведомление поступит на смартфон на 15 секунд позднее, чем начнет звучать мелодия вызова на мониторе. Таким образом, у пользователя монитора (человека, который находится дома) будет на 15 секунд больше на то, чтобы ответить на звонок посетителя.

Если вы хотите, чтобы пуш-уведомления поступали на смартфон без задержки, выберите в строке **Задержка пуш-уведомлений** значение **Выкл**.

Примечание

 Вследствие низкой скорости мобильного интернета, аппаратного обеспечения смартфона, других факторов пуш-уведомления на смартфон могут поступать с задержкой 2-3 секунды, даже если в параметре **Задержка пуш-уведомлений** выбрано значение **Выкл**.

7.7 Детекция движения в приложении

Приложение CTV Home позволяет управлять функцией детекции движения со смартфона. На главном экране монитора в приложении откройте расширенное меню, нажмите , чтобы включить или выключить функцию на активном канале. В меню монитора в приложении **••• – Настройка детекции движения** можно выбрать уровень чувствительности детекции движения (высокий, средний или низкий) и настроить график работы этой функции.

При обнаружении движения перед камерами на смартфон могут поступать пуш-уведомления. Перейдите в раздел меню **Настройки – Устройства** и в строке **Пуш-уведомления о ДД** установите значение **Вкл** на вкладках тех панелей или камер, по которым вы хотите получать уведомления. Уведомления о движении приходят на смартфон в виде баннеров. Нажмите на баннер, чтобы открыть приложение, просмотреть видеопоток с данной камеры, прослушать звук с микрофона вызывной панели, включить аудиосвязь, сделать фото или записать видео.

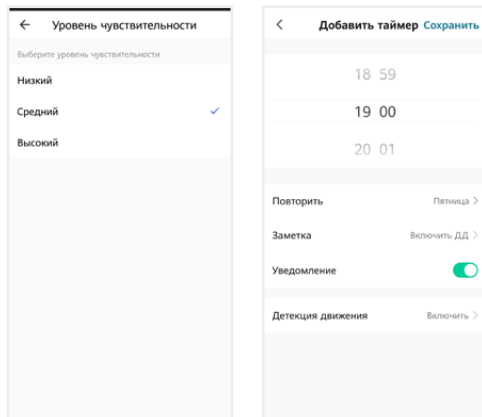



При включении / выключении детекции движения в приложении функция включается для того канала, который был открыт в режиме просмотра перед входом в меню. При изменении параметра **Детекция движения** в приложении изменятся и параметры ДД в настройках монитора.

7.8 Воспроизведение видеозаписей и просмотр фото в приложении

7.8.1 Мои записи

Чтобы просмотреть видео и фото, сделанные в приложении вручную и сохраненные в вашем смартфоне, откройте расширенное меню монитора и нажмите **Мои записи**. Файлы отсортированы в обратном хронологическом порядке, с указанием даты. В левом нижнем углу эскизов видеозаписей указана продолжительность видеофайлов.

Нажмите на эскиз, чтобы просмотреть фото или видео. На экране воспроизведения вы можете поставить воспроизведение на паузу, воспользоваться временной шкалой для перехода к другому моменту видеофайла, удалить файл  или отправить его через мессенджер или почтовое приложение .

7.8.2 Архив видео

Вы также можете просмотреть в приложении записи, сделанные на мониторе и сохраненные на карте памяти монитора. Для этого в расширенном меню нажмите **Архив видео**. Запустится воспроизведение видеозаписей, начиная с самой ранней за текущий день.

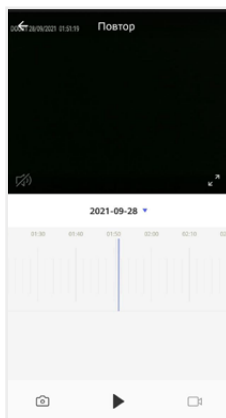

 – Включить / выключить звук

 – Включить / выключить полноэкранный режим просмотра

2021-09-28 ▾ – Выбрать дату записи



01:30 01:40 01:50 02:00 02:10 – Временная шкала

 – Сделать снимок экрана

 – Пуск / Пауза

 – Начать / остановить запись видео с экрана

В календаре выберите дату (дни, за которые на карте памяти есть записи, выделены черным шрифтом), и приложение автоматически запустит воспроизведение хронологически первой записи за этот день. Вы можете перемещаться по временной шкале, проводя по ней влево и вправо, чтобы посмотреть записи, сделанные в другие часы этого дня (периоды с записями выделены на шкале синим цветом). Посередине шкалы находится курсор текущего момента воспроизведения. Шкалу времени можно масштабировать: щипковым жестом сжать или растянуть, касаясь экрана двумя пальцами одновременно.

Если вам нужно сделать скриншот с экрана или вырезать более короткий отрезок видео, нажмите соответственно  или . Эти вновь созданные файлы будут сохранены в памяти смартфона, вы сможете просмотреть их в разделе  **Мои записи** и при необходимости отправить их через мессенджеры или по электронной почте.

7.9 Создание группы устройств / Управление домом

Подключенные устройства в приложении СТV Home можно объединять в группы (дома) для автоматизированного управления и более удобного предоставления общего доступа к ним членам семьи.

При подключении к приложению устройства по умолчанию добавляются в дом с названием **«Мой дом»**. На главном экране приложения перейдите на вкладку **Профиль** и нажмите **Управление домом**. Нажмите **Мой дом...**, чтобы перейти к настройкам дома.

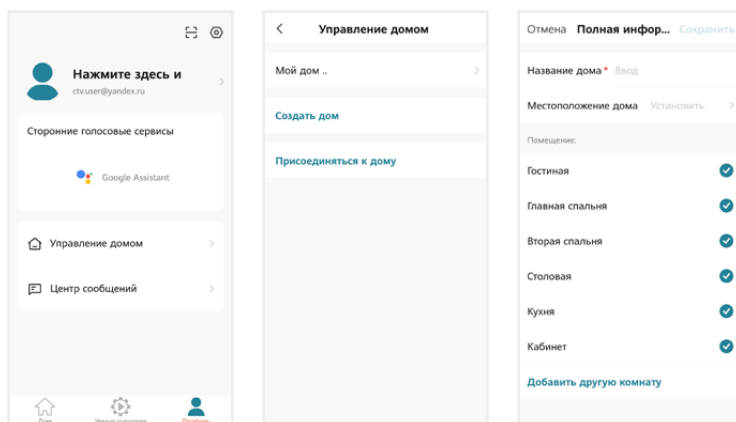

На этом экране вы можете задать название дома, определить его местоположение (для этого включите геолокацию в настройках смартфона), отредактировать список помещений в доме.

После возврата на экран **Управление домом** снова нажмите на его название. Чтобы предоставить членам семьи доступ ко всем устройствам в доме, нажмите **Добавить участников**, во всплывающем окне выберите **Аккаунт приложения** и на следующем экране введите имя, страну и электронную почту человека, которому вы хотите предоставить доступ:

The screenshot shows a registration form with the following fields and options:

- Buttons: Отмена, **Добавить участ...**, Сохранить
- Имя: Введите имя или фамилию участника
- Страна/Регион: Russia >
- Учетная запись: Введите свой аккаунт
- Text: Только приняв приглашение, владелец учетной записи может участвовать в доме и сможет пользоваться соответствующими функциями.
- Семейные роли: Обычный участник >

В поле ниже выберите статус данного участника: администратор или обычный участник. Если на смартфоне этого человека установлено приложение STV Home с аккаунтом, зарегистрированным на указанную вами электронную почту, он получит уведомление.

Для получения доступа к устройствам дома участник должен на своем смартфоне в приложении STV Home перейти на вкладку **Профиль – Управление домом**, нажать на название дома и принять приглашение:

The dialog box contains the following text and buttons:

Подтвердить приглашение

Вы получили приглашение присоединиться к системе «умного» дома Дом, чтобы пользоваться интеллектуальными технологиями с комфортом. Вы действительно хотите присоединиться?

Buttons: Отказаться, Принять

Чтобы удалить участника, перейдите на экран **Настройки дома**, нажмите на имя участника и затем **Удалить участника**. Чтобы удалить себя из группы управления домом, участник может перейти на экран **Управление домом**, нажать на название дома и затем **Удаление дома**.

Чтобы получить доступ к управлению домом, созданным членом вашей семьи, нажмите **Присоединиться к дому** и введите код приглашения, полученный от владельца / администратора дома.

Если вы хотите управлять несколькими домами с одного смартфона, выберите на экране **Управление домом** пункт **Создать дом** и следуйте инструкциям в приложении.



ВНИМАНИЕ

При удалении дома из приложения будут удалены все устройства этого дома, их данные, информация обо всех участниках этого дома и предоставленном им общем доступе.

7.10 Центр сообщений

В приложении CTV Home есть **Центр сообщений**, в котором хранятся журналы с записями о произошедших событиях. Перейдите на вкладку **Профиль** и нажмите **Центр сообщений**, чтобы просмотреть эти журналы.



– журнал тревожных событий (вызовов с панелей, обнаружения движения перед камерами, срабатывании датчиков тревоги)



– журнал операций с «домом», журнал добавления и удаления устройств, предоставления общего доступа к устройствам



– журнал сообщений о подключении мобильных устройств, действий с аккаунтом пользователя, информация о выполнении сценариев

При необходимости вы можете выборочно удалять события из этих журналов.

Нажмите , чтобы настроить уведомления приложения. Здесь можно включить / выключить все уведомления или уведомления по одной из категорий (**События**, **Журнал устройств**, **Выполнение сценариев**).

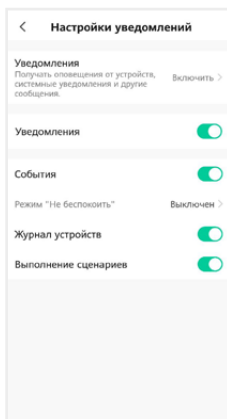

7.11 Удаление монитора из приложения

Чтобы удалить монитор из приложения, в списке устройств нажмите и удержите палец на его названии в течение 2 секунд. Откроется экран удаления устройств:

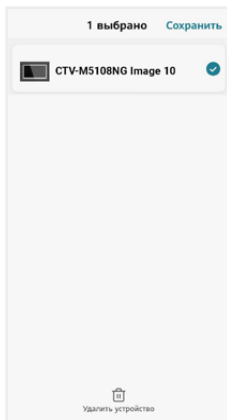

Выберите, какие устройства вы хотите удалить, и подтвердите эту операцию. При удалении монитора из приложения он автоматически перезагрузится, вновь станет активным параметр **Тип подключения** в разделе меню **Настройки – Сеть**, и вы сможете добавить монитор в приложение на другом смартфоне.

Другой способ удалить монитор от приложения: в меню монитора перейдите в раздел **Настройки – Система – Сеть**, нажмите **Отвязать монитор** и подтвердите эту операцию. Монитор перезагрузится и станет доступен для нового добавления в приложение. При этом в аккаунте, к которому монитор был привязан до отвязки, монитор останется в списке устройств. Вы можете удалить его из списка вручную (см. выше).



ВНИМАНИЕ

Если монитор добавлен в приложение, он заблокирован для новых подключений по сети, но вы можете представить общий доступ к монитору, чтобы им могли пользоваться люди, которым вы доверяете ⇒ 7.4.1 Общий доступ к монитору (стр. 45) и 7.9 Создание группы устройств / Управление домом (стр. 53).

8. НАСТРОЙКИ МОНИТОРА

8.1 Система

Общие	Язык	Русский / Английский
	Дата и время	Сетевое / Вручную
	Звук при касании	Вкл / Выкл
	Главный экран	Вкл / Выкл
	Заставка	Вкл / Выкл
	ГС «Дверь открыта»	Вкл / Выкл
	Пуш-уведомления о вызовах	Вкл / Выкл
	Задержка пуш-уведомлений	0 / 5 / 10 / 15 / 20 / 25 / 30 сек
	Погода на экране	Вкл / Выкл
Сеть	Тип подключения	Wi-Fi / Проводное
	Поиск точки доступа*	
	SSID*	
Дополнительно	Номер монитора	1 / 2 / 3 / 4 / 5 / 6
	Перезагрузка	ОК / Отмена
	Сброс настроек	ОК / Отмена
	Форматирование SD-карты	ОК / Отмена
	Обновление ПО	ОК / Отмена
	Свободно / Емкость SD-карты	

* только для режима Wi-Fi

8.2 Устройства

Панель 1 / Панель 2	Статус	Вкл (для Панели 1), Вкл / Выкл (для Панели 2)
	Видеоформат	АHD1080 / АHD720 / TVI1080 / TVI720 / CVI1080 / CVI720 / CVBS / Авто
	Тип записи	Видео / Фото
	Автоответчик	Выкл / 30 / 60 сек
	Детекция движения (ДД)	Вкл / Выкл
	Чувствительность ДД	Высокая / Средняя / Низкая
	Просмотр при движении	Выкл / Вкл
	Громкость уведомлений о ДД	Выкл / 1 / 2 / 3
	Пуш-уведомления о ДД	Выкл / Вкл
	Время реле	1 / 2 / (шаг 1 сек) / 10 сек
Камера 1 / Камера 2	Статус	Вкл / Выкл
	Видеоформат	АHD1080 / АHD720 / TVI1080 / TVI720 / CVI1080 / CVI720 / CVBS / Авто
	Тип записи	Видео / Фото
	Детекция движения (ДД)	Вкл / Выкл
	Чувствительность ДД	Высокая / Средняя / Низкая
	Просмотр при движении	Выкл / Вкл
	Громкость уведомлений о ДД	Выкл / 1 / 2 / 3
	Пуш-уведомления о ДД	Выкл / Вкл
	Тип датчика	Выкл / НО / НЗ
Сигнал тревоги	Вкл / Выкл	

8.3 Звонки

Панель / Режим	Расписание	08:00-19:59 / 20:00-22:59 / 23:00-07:59
	Длительность звонка	5 / 10 / 15 / 20 / 30 сек
	Тип мелодии	Стандартная / Карта памяти
	Мелодия	1 / 2 / 3 / ... / 10
	Громкость звонка	Выкл / 1 / 2 / 3 / 4 / 5 / 6 / 7 / 8
	Звук на панели	Вкл / Выкл

8.4 Режим Картина

Статус	Вкл / Выкл
Источник	Внутренняя память / Карта памяти
Расписание	00:00-23:59
Интервал	5 / 10 / 15 / 30 секунд / 1 / 2 / 5 / 10 / 15 / 30 минут

Жирным шрифтом выделены значения, установленные по умолчанию.

9. ТЕХНИЧЕСКИЕ ХАРАКТЕРИСТИКИ

ПАРАМЕТР	ЗНАЧЕНИЕ
Дисплей	10" IPS LCD (16:9), сенсорный
Разрешение	1024×600
Источники видео в системе	4 (2 панели и 2 камеры)
Видеоформат	АHD, TVI, CVI (720P, 1080P), CVBS
Разрешение видео	1920×1080
Режим аудиосвязи	Полудуплекс
Продолжительность беседы	до 120 сек
Запись фото и видео	Вручную, при вызове с панели, при обнаружении движения, при тревоге
Запись при ДД	Да, по одному каналу на выбор
Поддержка карт памяти	microSD class 10 и выше, до 128 ГБ
LAN	100 Мбит/с
Wi-Fi	IEEE 802,11 b/g/n
Ток в режиме ожидания	Макс 250мА/12В DC
Ток в рабочем режиме	Макс 500 мА/12В DC
Питание	АС 100-240 Вольт либо 12В DC/1,5А
Рабочая температура	0°С ~ +50°С
Габариты (монитор без рамки)	247.8×152.0×19.0 мм
Габариты (монитор в рамке)	261.4×162.4×27.6 мм
Вес (монитор без рамки)	0.58 кг
Вес (монитор в рамке)	0.68 кг

10. ПРОИЗВОДИТЕЛЬ

Производитель оставляет за собой право вносить изменения в конструкцию изделия, изменять функциональные возможности, технические характеристики, комплектацию и упаковку без предварительного уведомления. Реализация товара осуществляется в соответствии с действующими в РФ правилами продажи товаров. Дата изготовления указана на товаре в серийном номере. Устройство подлежит утилизации после утраты им потребительских свойств.

Изготовитель: Жухай Морнинг Технолоджи Ко., ООО. Китай, Гуандун, Чжухай, р-н Чжоу, №319 Хуавей Роад Сян, Здание №2, 5-й этаж, офис 501. Сделано в Китае. Импортер: ООО «Сити Видео». Россия, 107023, г. Москва, ул. М. Семеновская, д. 3А, стр. 2, этаж 2, пом. 211.

