

# **RU** Руководство по эксплуатации

Генератор бензиновый

GB-3800 PRO, GB-4000S PRO,  
GB-5500 PRO, GB-5500E PRO,  
GB-5500S PRO, GB-6500 PRO,  
GB-6500E PRO, GB-7500 PRO,  
GB-7500E PRO, GB-8000 PRO,  
GB-8000E PRO

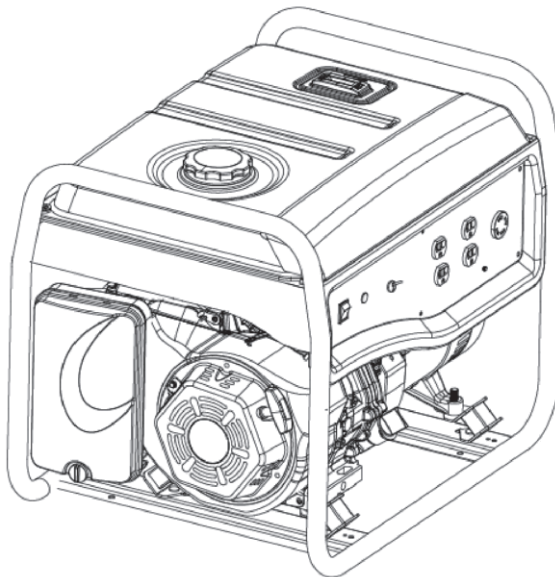

Уважаемый покупатель!

Благодарим за покупку продукции BRAIT®. В данном руководстве приведены правила эксплуатации генератора BRAIT®. Перед началом работ внимательно прочтите руководство. Эксплуатируйте генератор в соответствии с правилами и с учетом требований безопасности, а также руководствуясь здравым смыслом. Сохраните инструкцию, при необходимости Вы всегда можете обратиться к ней. Линейка продукции BRAIT® постоянно расширяется новыми моделями. Продукция BRAIT® отличается эргономичным дизайном, обеспечивающей удобство ее использования, продуманной конструкцией, высокой мощностью и производительностью. В связи с изменениями в технических характеристиках содержание руководства может не полностью соответствовать приобретенному генератору. Производитель оставляет за собой право вносить изменения в конструкцию отдельных деталей без предварительного уведомления. Имейте это в виду, читая руководство по эксплуатации.

## СОДЕРЖАНИЕ

1. Правила безопасности .....	3
2. Сборка генератора.....	7
3. Характеристики генератора .....	8
4. Компоновка и органы управления генератора .....	9
5. Перед запуском генератора .....	11
6. Запуск генератора .....	12
7. Подключение потребителей .....	14
8. Остановка генератора .....	15
9. Остановка генератора из-за сигнала «Нет масла» .....	15
10. Работа в высокогорьи .....	15
11. Периодическое обслуживание генератора .....	16
12. Общие указания по эксплуатации генератора.....	20
13. Хранение генератора.....	20
14. Гарантийные обязательства .....	22

Дата изготовления может быть определена цифрами серийного номера, размещенного на изделии, и (или) может быть указана на упаковке изделия.

Бензиновые генераторы с двигателем воздушного охлаждения предназначены для снабжения электроэнергией на рабочих площадках, домашнего использования при обесточивании, в прочих местах, где отсутствует стационарное электроснабжение.

В настоящем Руководстве содержится информация по безопасности применения генератора, которая позволит вам избежать опасностей и прочих рисков, связанных с его использованием. Поэтому очень важно, чтобы вы внимательно прочитали и уяснили эти указания перед тем, как запускать генератор и использовать его в работе. Периодически читайте ее снова и возобновляйте ваши знания. При передаче генератора новому пользователю также передавайте ему данное Руководство для того, чтобы он также внимательно ознакомился с ним.

## ПРАВИЛА БЕЗОПАСНОСТИ



Внимательно прочтите данное Руководство и ознакомьтесь с генератором и правилами его безопасного использования. Изучите накладываемые ограничения и все возможные риски, связанные с его использованием.

Для привлечения внимания в данном Руководстве используются следующие символы и указания :



**ОПАСНОСТЬ**, уведомляющее, что пренебрежение им вызовет серьезные увечья, или даже смерть.



**ПРЕДУПРЕЖДЕНИЕ**, уведомляющее, что пренебрежение им может вызвать получение серьезных увечий или даже смерть.



**ВНИМАНИЕ**, уведомляющее, что пренебрежение им может вызвать травмы средней тяжести или ухудшение самочувствия.



**ПРИМЕЧАНИЕ**, сопровождает некоторые указания, которые не связаны с какими-либо проблемами со здоровьем человека.

## СИМВОЛЫ БЕЗОПАСНОСТИ И ИХ ПОНИМАНИЕ



Ядовитые газы



Отдача



Поражение электроотоком



Пожар



Взрыв



Руководство пользователя



Вращающиеся части



Защита глаз



Горячая поверхность



**ПРЕДУПРЕЖДЕНИЕ.** При работе двигателя в его выхлопных газах содержится ядовитый угарный газ (СО), который не имеет цвета и запаха. Вдыхание угарного газа может вызвать смертельное отравление, головную боль, утомление, головокружение, рвоту, дезориентацию, потерю сознания, тошноту или обморок.

- Используйте генератор только на открытых площадках.
- Установите около окон и дверей помещений автономные извещатели наличия угарного газа.
- Следите, чтобы выхлопные газы не попадали в помещения через открытые окна, двери, вентиляционные и другие отверстия.
- Никогда не запускайте генератор внутри закрытых зданий, крытых автостоянках, верандах, балконах, в транспортных средствах, на судах, в огражденных пространствах, даже если их окна и двери открыты.



**Внимание!** При запуске при быстром возврате ручки стартера его шнур может захватить вашу руку и утянуть ее в сторону двигателя быстрее, чем вы ее контролируете, в результате чего возможны переломы, трещины или растяжения кистей рук.

- При запуске двигателя медленно потяните ручку до появления на ней сопротивления, и только затем резко вытяните ее на полную длину, и не допускайте ее быстрого возврата, чтобы избежать захлестывания шнура.
- Не запускайте и не останавливайте двигатель с подсоединенными и включенными потребителями.



**Внимание!** Бензин и его пары легко воспламеняемы и взрывоопасны, что может вызвать пожар, получение ожогов, взрыв, и повлечь серьезные повреждения здоровья или даже смерть, а также ущерб имуществу.

#### ПРИ ЗАПРАВКЕ или СЛИВЕ БЕНЗИНА

- Остановите генератор и перед тем, как открыть крышку топливного бака, дайте ей остыть не менее 2 минут.
- Заправьте или слейте бензин из топливного бака.
- Не перезаправляйте топливный бак. Оставьте пространство для того, чтобы топливо могло расширяться.
- Если вы пролили топливо, тщательно вытрите его и подождите, пока его остатки испарятся перед тем, как запустить двигатель.

- Не заправляйте бензин вблизи источников открытого пламени или искр, обогревателей и других источников, от которых бензин может воспламениться.
- Ежедневно проверяйте топливopроводы, их крепления, топливный бак, его крышку на отсутствие трещин или подтеканий. Если необходимо, замените их.
- Не курите при заправке.

#### ПРИ ПЕРЕВОЗКЕ или РЕМОНТЕ ГЕНЕРАТОРА

- Перевозите/перемещайте/ремонтируйте генератор, только когда топливный бак пустой или его топливный кран — закрыт.
- Не наклоняйте генератор, если это может вызвать проливание топлива.
- При перевозке/ремонте генератора снимите провод со свечи зажигания.

#### ПРИ ХРАНЕНИИ ГЕНЕРАТОРА С БЕНЗИНОМ В ТОПЛИВНОМ БАКЕ

- Храните генератор вдали от печей, дымоходов, батарей отопления, сушек одежды и иных источников тепла, которые могут вызвать усиленное парообразование бензина и воспламенить его.



**Внимание! Напряжение генератора способно вызвать поражение электрическим током или ожоги, нанести тяжелые увечья или даже вызвать смерть.**

- Для передачи и соединений применяйте только сертифицированное оборудование, установленное квалифицированным электриком.
- Устанавливайте автоматическое устройство защитного отключения (УЗО) в зонах с высокой заземляющей способностью, например на металлической палубе или металлоконструкции.
- Не касайтесь оголенных участков проводов и выводов.
- Не применяйте для подключения к генератору провода с повреждениями: потертостями, обугленные, оголенные и с другими повреждениями.
- Не используйте генератор при дождливой или влажной погоде.
- Не касайтесь генератора или проводов потребителей, если вы стоите на влажной поверхности или босиком, или если руки или ноги мокрые.
- Не допускайте к использованию или обслуживанию генератора детей или посторонних людей.



**Внимание! Горячие выхлопные газы могут воспламенить легковоспламеняющиеся материалы или конструкции, повредить топливный бак и нанести серьезный вред здоровью или имуществу. Касание зоны глушителя может вызвать серьезные ожоги.**

- Не прикасайтесь к горячим частям генератора и избегайте горячих выхлопных газов.
- После остановки перед тем, как касаться этих частей, дайте им остыть.
- До окружающих стен, а также сверху, от генератора должно быть расстояние не менее 1,5 м.



**Внимание! Повышенные обороты могут привести к повреждению генератора. Пониженные обороты создают значительное торможение.**

Не регулируйте обороты поджатием пружины регулятора оборотов, изменением длины тяг или иными способами. Обороты генератора отрегулированы для выработки им электроэнергии заданной частоты и напряжения.



**Внимание ! Высокое напряжение на свечу зажигания может вызвать пожар или электрическое поражение и повлечь серьезный вред здоровью или даже смерть.**



**ПРИ РЕГУЛИРОВКАХ или РЕМОНТЕ ГЕНЕРАТОРА**

- Отсоедините провод от свечи зажигания и отведите его, чтобы он не смог войти в контакт с ней.

**ПРИ ПРОВЕРКЕ ИСКРЫ СВЕЧИ ЗАЖИГАНИЯ**

- Применяйте сертифицированный тестер свечей зажигания.
- Не проверяйте искру без свечи зажигания.



**Внимание! Стартер и другие вращающиеся части могут затянуть ваши пальцы, волосы, одежду или украшения, чем вызвать серьезные увечья.**

- Не используйте генератор со снятыми защитным кожухом или панелями.
- Не надевайте свободную одежду, украшения или что-либо, что может быть затянуто стартером или вращающимися частями генератора.
- Завязывайте длинные волосы. Снимите украшения.
- Не вносите в конструкцию генератора никаких изменений.



**Примечание! Превышение мощности генератора может ее повредить или повредить подсоединенные к ней потребители.**

- Не превышайте разрешенную мощность генератора.
- После запуска перед подключением электропотребителей дайте ему стабилизировать свои параметры.
- Перед остановкой отсоедините электропотребители от генератора и выключите автомат защиты.



**Внимание! Неадекватное подключение к генератору может повредить его и сократить его ресурс.**

- Применяйте генератор только по назначению.
- Устанавливайте генератор для работы только на ровных горизонтальных площадках.
  - Не размещайте генератор в условиях повышенной влажности, запыленности, загрязненности или в парах коррозионно-активных веществ.
  - Не засовывайте никаких объектов в прорези охлаждения двигателя генератора.
- Отключите потребитель и отсоедините его от генератора, если :
  - подсоединенный потребитель перегревается,
  - исчезновение электроэнергии на выходе,
  - появлении искр, дыма или пламени,
  - возникновении повышенной вибрации.

## Содержимое коробки

- Генератор бензиновый
- Колеса, 2 шт.\*
- Ручка в сборе, 2 шт.\*
- Оси колес, 2 шт.

\* - для колесного исполнения генератора

Указанная комплектация дана для справки, она может отличаться для конкретной модели генератора.

**ВАЖНО!** Сохраняйте коробку на весь гарантийный срок.

## Сборка генератора

Колесное исполнение генератора обеспечивают удобство его перемещения и, следовательно, улучшают его портативность.



**Примечание! Колесное исполнение генератора не предполагает его буксировку по дорогам.**

1. Установка колес — см. на рисунке.

• Установите оси колес в отверстия в раме генератора.

• Установите втулки колес, колеса, шайбы и зафиксируйте шплинтами, продев их через отверстия в осях колес.

• Разогните усы шплинтов, чтобы зафиксировать их от выпадения.

2. Установка упоров — см. на рисунке.

• Заверните болты М6 в упоры через резиновые подушки и вставьте болты М8 в отверстия упоров. Зафиксируйте их гайками М8.

• Установите упоры на раму генератора и зафиксируйте их болты гайкам М8.

3. Установка ручек - см. на рисунке.

• Установите вилки ручек на раму генератора и прихватите их каждую 2-мя болтами и гайками М8.

• Выровняйте ручки на раме и затяните болт гайки

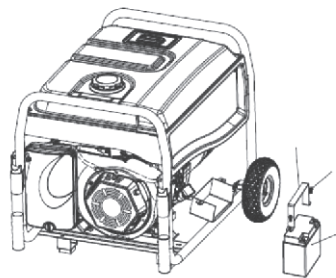
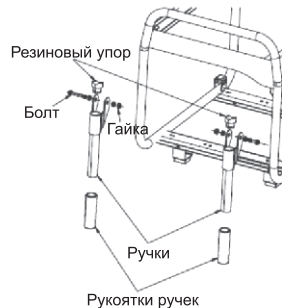
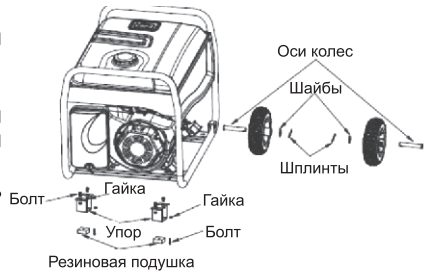

## ХАРАКТЕРИСТИКИ ГЕНЕРАТОРА

Модель генератора	<b>GB-3800 PRO</b>	<b>GB-4000S PRO*</b>	<b>GB-5500 PRO GB-5500E PRO*** GB-5500S PRO**</b>	<b>GB-6500 PRO GB-6500E PRO***</b>	<b>GB-7500 PRO GB-7500E PRO***</b>	<b>GB-8000 PRO GB-8000E PRO***</b>
Частота тока, Гц	50	50	50	50	50	50
Напряжение тока, В	220	220	220	220	220	220
Ном. мощность, кВт	2,8	3,0	5,0	6,0	7,0	7,5
Макс. мощность, кВт	3,1	3,5	5,5	6,5	7,5	8,0
Количество фаз	1	1	1	1	1	1
Класс изоляции	F	F	F	F	F	F
Класс защиты	IP23	IP23	IP23	IP23	IP23	IP23
Скорость вращения, об/мин	3000	3000	3000	3000	3000	3000
Кол-во и тип вилок	2	2	2	2	2	2
Номинальный ток DC разъем, А	12 V, 8,3 A	12 V, 8,3 A	12 V, 8,3 A	12 V, 8,3 A	12 V, 8,3 A	12 V, 8,3 A
Тип двигателя	4-тактный, OHV	4-тактный, OHV	4-тактный, OHV	4-тактный, OHV	4-тактный, OHV	4-тактный, OHV
Мощность двигателя	7.0 л.с.	7,5 л.с.	13 л.с.	15 л.с.	17 л.с.	17 л.с.
Тип топлива/класс	Бензин/АИ-92	Бензин/АИ-92	Бензин/АИ-92	Бензин/АИ-92	Бензин/АИ-92	Бензин/АИ-92
Тип масла SAE	SAE10W40	SAE10W40	SAE10W40	SAE10W40	SAE10W40	SAE10W40
Кол-во цилиндров	1	1	1	1	1	1
Скорость вращения (макс/номинальный), об/мин	3600/3000	3600/3000	3600/3000	3600/3000	3600/3000	3600/3000
Объем картера, л	0,6	0,6	1,1	1,1	1,1	1,1
Объем топливного бака, л	15	15	25	25	25	25
Защита при низком уровне масла	да	да	да	да	да	да

\* Модель **GB-4000S PRO** - с пусковым током 7 кВт,

\*\* Модель **GB-5500S PRO** - с пусковым током 9,4 кВт,

\*\*\* Модели **GB-5500E PRO, GB-6500E PRO, GB-7500E PRO, GB-8000E PRO** - совместимы с блоком ATS.



## КОМПОНОВКА И ОРГАНЫ УПРАВЛЕНИЯ ГЕНЕРАТОРА



Перед тем, как использовать генератор внимательно прочтите данное Руководство, уясните правила безопасности, изложенные в нем. Ознакомьтесь с расположением основных частей генератора, его органов управления и мест регулировок. Храните это Руководство под рукой, чтобы обратиться к нему при необходимости.

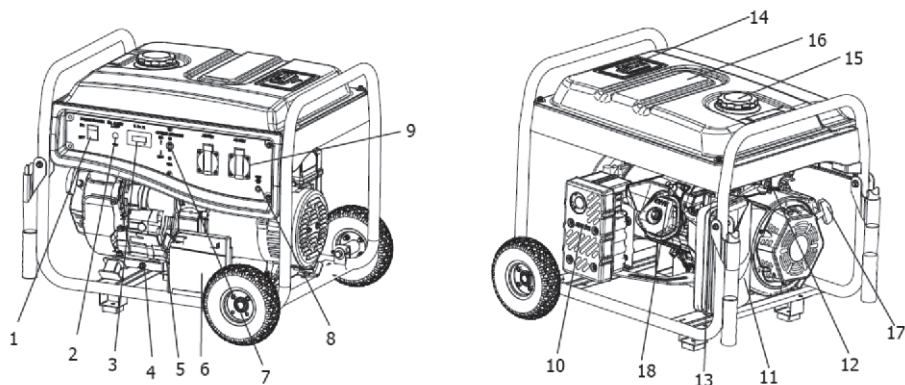

1. Замок запуска
2. Лампа «Нет масла»
3. Цифровой вольтметр/частотомер/счетчик наработки
4. Пробка слива масла
5. Крышка маслозаливной горловины со щупом
6. Аккумулятор
7. Автомат защиты
8. Контакт заземления
9. Розетки 220 или 380 В
10. Глушитель
11. Воздушный фильтр
12. Топливный кран
13. Рычаг оборотов
14. Указатель уровня топлива
15. Крышка топливного бака
16. Топливный бак
17. Ручной стартер
18. Свеча зажигания

 **Примечание! Рисунки и чертежи данного Руководства могут незначительно отличаться от вашего генератора.**



**Внимание! Не перезаправляйте топливный бак, бензин может перелиться на горячие части двигателя, что вызовет пожар или взрыв.**

Прежде, чем запускать двигатель, пролитое топливо необходимо тщательно протереть и подождать, пока его следы полностью испарятся. Периодически проверяйте топливные шланги, их крепления, топливный бак и его крышку на отсутствие трещин, ослаблений и утечек, при необходимости замените или подтяните их.

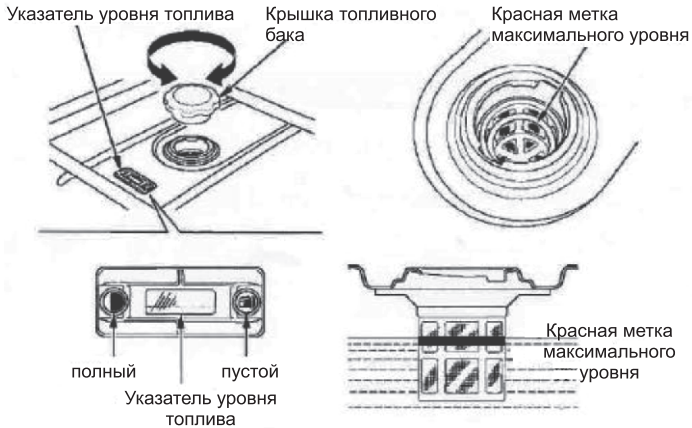

**Важно!** При хранении генератора более 30 дней во избежание коррозии или появления отложений в топливной системе топливо должно быть слито. Для очистки топливного бака никогда не применяйте очистители двигателя или карбюратора, т.к. они могут повредить топливный бак.

#### Заземление генератора.

Генератор должен быть надежно заземлен, для этого используйте контакт заземления на панели управления.

Надежное заземление генератора позволяет избежать поражения электрическим током в случае неисправностей генератора или у подключённых потребителей. Заземление также позволяет снять статическое напряжение, которое может появиться у незаземленного устройства.

## ПЕРЕД ЗАПУСКОМ ГЕНЕРАТОРА

### Долив моторного масла

Проверьте и, при необходимости, долейте моторное масло перед запуском генератора. Не применяйте никаких добавок в масло. Выбирайте масло, вязкость которого должна быть в соответствии с ожидаемой температурой окружающей среды.

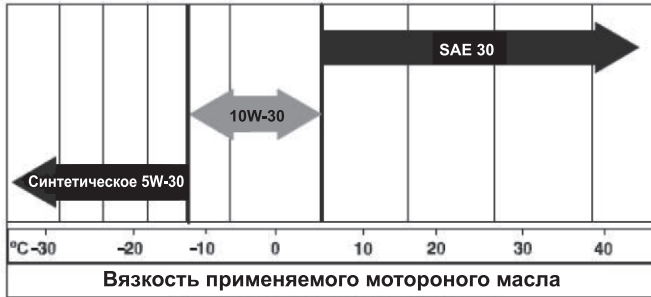

**Примечание!** При некачественной подготовке генератора к запуску он может быть поврежден или его ресурс сократится. Не прокручивайте двигатель и не запускайте двигатель, пока вы не убедились, что рекомендованное масло залито до необходимого уровня. Иначе двигатель может быть поврежден.

- Установите генератор на плоской горизонтальной поверхности.
- Протрите область крышки маслозаливной горловины и снимите ее. Протрите ее щуп и вставьте в горловину до упора, а затем снова выньте.
- При заливке масла наливайте его медленно в маслозаливную горловину до метки полного уровня на щупе.

При заливке масла периодически проверяйте его уровень.

- Установите крышку маслозаливной горловины и надежно закрутите ее от руки.
- Перед каждым запуском двигателя необходимо проверить уровень масла.

### Заправка бензина



**Опасность !** Не заправляйте топливный бак внутри помещений, при работающем или при горячем двигателе. Остановите двигатель и перед заправкой дайте ему остыть не менее 2 мин.



Не допускайте проливания бензина на горячий двигатель. Заправляйте генератор вдали от источников открытого пламени или искр, ярких осветителей, источников и других источников тепла. Не курите при заправке.

- Для заправки генератора применяйте только неэтилированный бензин с октановым числом не менее 92.
- Не подмешивайте в бензин масло.
- После заправки установите крышку топливного бака.

## ЗАПУСК ГЕНЕРАТОРА

 **Внимание! Не запускайте и не останавливайте генератор подключенными к розеткам и включенными потребителями.**

Перед запуском генератора отключите все электрические потребители от розеток. Убедитесь, что генератор стоит на ровной горизонтальной поверхности.

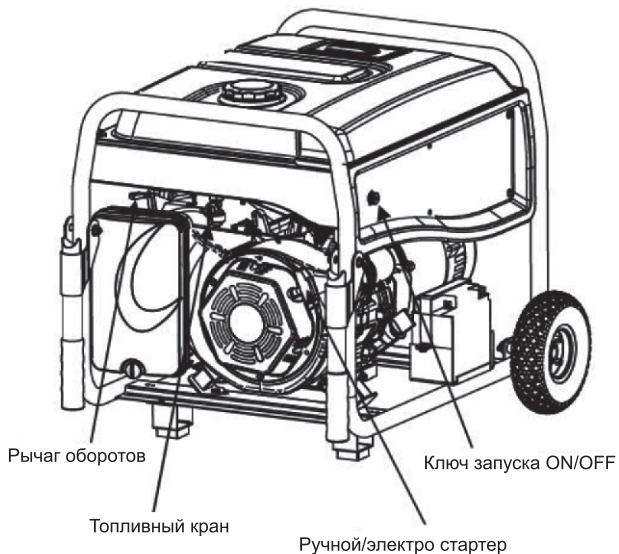

Поверните ключ зажигания в положение «ON» («ВКЛ»).

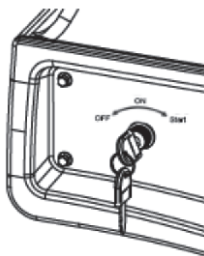

Откройте топливный кран в положение «ON» («ОТКР»).

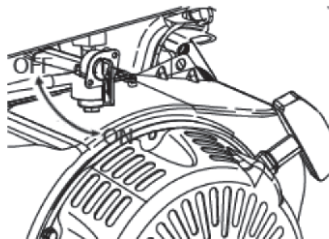

Установите рычаг оборотов в положение «OFF» («МАЛЫЙ ГАЗ»)

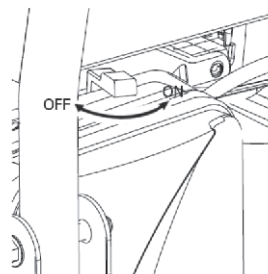

При ручном запуске крепко захватите ручку стартера и медленно потяните ее, пока вы не почувствуете сопротивление. Затем резко потяните ее на полный ход и плавно верните обратно.

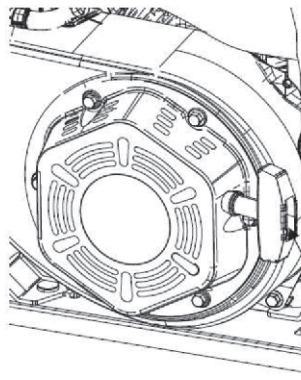

Ручка ручного стартера

При электрозапуске поверните ключ зажигания в положение «Start» («Запуск») и удерживайте его в нем, пока двигатель не запустится. Чтобы электростартер не перегрелся, не держите ключ запуска в положении «Start» («Запуск») более 15 сек., и после такой попытки подождите не менее 2 мин., прежде, чем приступить к следующей попытке запуска.

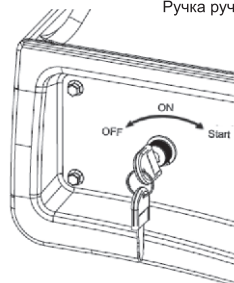

Когда двигатель запустился, переведите рычаг оборотов в положение «1/2», а после того, как двигатель заработает устойчиво — в положение «ON» (полный газ).

- ⚠ Примечание! Если аккумулятор разряжен, используйте ручной запуск. При запуске двигателя вручную отпускайте шнур плавно и не торопясь.
- ⚠ Примечание! Если двигатель запустился, но заглох, переведите рычаг оборотов в положение «OFF» и повторите запуск.



Примечание ! Если после 3 попыток запуска двигатель так и не запустился, или если двигатель заглох во время его работы, проверьте горизонтальность установки генератора и уровень моторного масла двигателя. Двигатель оснащен системой защиты от падения уровня масла, возможно, что причина в ее срабатывании. Проверьте уровень масла, при необходимости долейте его до верхнего уровня.



**Выхлопные газы могут воспламенить легковоспламеняющиеся материалы, конструкции или повредить топливный бак, и в итоге вызвать пожар, нанести серьезный ущерб здоровью или имуществу, и даже вызвать смерть. Касание зоны глушителя может вызвать серьезные ожоги.**

Не прикасайтесь к горячим частям двигателя и избегайте попадания под струю выхлопных газов. Дайте двигателю остыть перед тем, как касаться его горячих частей.

Располагайте генератор так, чтобы расстояние от него до стен и потолков было не менее 1,5 м.

Применяйте в выхлопной системе только одобренные производителем искрогасители.

При замене частей двигателя замененные детали должны быть оригинальными и быть установлены так же, как это было установлено производителем.

**Важно!** Не перегружайте генератор. Кроме того, не превышайте нагрузку, разрешенную для розеток генератора. Эти розетки защищены от перегрузки нажимными автоматами защиты, которые отключают розетку при превышении ее тока.

## ПОДКЛЮЧЕНИЕ ПОТРЕБИТЕЛЕЙ

- Дайте двигателю заработать стабильно и прогрейте его в течение 3-5 мин. после запуска.
- Подключите и по очереди включите потребители.
- Подключайте потребители так, чтобы единовременная мощность ( сила тока) не превышала номинальную мощность (силу тока) генератора и номинал автомата защиты розетки генератора.



Примечание! Перед подключением потребителей дайте генератору стабилизировать свою работу и прогрейте двигатель. Подсоединяйте потребители в выключенном состоянии и только затем можете их включать. Перед отсоединением потребителей сначала выключите их, и только затем можете их отключать.



Примечание! Превышение мощности (силы тока) генератора может повредить его и/или подключенные к нему потребители. Не превышайте номинальную мощность (силу тока) генератора.

Чтобы не допустить перегрузку генератора, соблюдайте следующее :

- Подключайте потребители по одному, их суммарная пусковая и стабилизированная мощность не должна превышать максимальной мощности генератора.
- Мощность ламп освещения можно прочесть на их маркировке. Однако пусковая мощность устройств, имеющих электродвигатели (например, электроинструмента) превышает их номинальную мощность, ее можно узнать на их шильдиках или на сопровождающей наклейке.

Некоторые электромоторы имеют высокую индуктивность, поэтому они требуют при их запуске до 3 раз больше мощности, чем их номинальная мощность. Этот заброс мощности продолжается всего несколько секунд, но он не должен превышать максимальной нагрузки генератора. При подборе потребителя проверьте, чтобы эта мощность не превышала мощности генератора.

- Начинать подключение с электромотора с наибольшей мощностью.
- При подключении следующих потребителей учитывайте мощность потребителей, подключенных ранее.

## **ОСТАНОВКА ГЕНЕРАТОРА**

Выключите все потребители и отключите их от розеток. Не останавливайте генератор с включенными и подключенными потребителями.

Дайте двигателю поработать без нагрузки 3-5 минут, чтобы стабилизировать температурный режим генератора и охладить его.

Затем поверните ключ запуска в положение «OFF». Двигатель остановится. Закройте топливный кран.

## **ОСТАНОВКА ГЕНЕРАТОРА ИЗ-ЗА СИГНАЛА «НЕТ МАСЛА»**

Двигатель оборудован датчиком низкого уровня масла, и двигатель автоматически останавливается, когда уровень масла становится менее заданного значения. Если генератор самопроизвольно остановился, при этом в топливном баке достаточно бензина, прежде всего проверьте уровень масла.

## **РАБОТА В ВЫСОКОГОРЬИ**

На высотах более 1500 м над уровнем моря необходимо применять бензин с более высоким октановым числом (не менее 92). При этом для соответствия требованиям по эмиссии выхлопных газов двигатель требуется подрегулировать. Работа без такой регулировки приведет к ухудшению характеристик генератора, увеличению потребления топлива и увеличению уровня вредных выбросов. Для работы в высокогорье запросите у производителя генератора информацию о такой регулировке.

Для работы на высотах ниже 762 м такая высотная регулировка не рекомендуется.

## ПЕРИОДИЧЕСКОЕ ОБСЛУЖИВАНИЕ ГЕНЕРАТОРА

Периодичность технического обслуживания приведена в таблице. При использовании генератора в тяжелых условиях периодичность обслуживания должна быть сокращена.

### ВНИМАНИЕ!

После первых 5 часов работы необходимо поменять моторное масло. И проверить затяжку всех болтовых соединений двигателя генератора, при необходимости затянуть.

		Перед началом работы	После первых 5 часов работы	Первый месяц или через 20 часов работы	Через каждые 3 месяца или 50 часов работы	Через 6 месяцев или через 100 часов работы
Моторное масло	Проверка уровня	X				
	Замена		X		X	X
Внутренний элемент воздушного фильтра	Проверка	X				
	Замена				X(1)	
Проверка резьбовых соединений	Проверка	X			X	X
	Затяжка		X		X	
Свеча зажигания	Очистка			X		
	Замена					X
Зазор между стержнем клапана и толкателем	Проверка, регулировка		X(2)		X(2)	X(2)
Топливный бак и топливный фильтр	Очистка					X(2)
Топливопровод	Проверка	Каждый год (при необходимости, замените)				

(1) Осуществляйте более частый осмотр и техническое обслуживание, если генератор используется в пыльных и тяжелых условиях работы.

(2) Данные операции производятся в специализированном сервисе.



## Необходимость периодического обслуживания

Гарантия на генератор не покрывает случаи применения генератора не по назначению или ее небрежной эксплуатации. Для того, чтобы гарантия была сохранена, пользователь должен эксплуатировать (в том числе обслуживать) генератор в строгом соответствии с указаниями данного Руководства.

Как минимум 1 раз в сезон необходимо выполнять все необходимые проверки и регулировки, указанные в данном Руководстве.

 **Примечание!** Ежегодно необходимо менять свечу зажигания и воздушный фильтр. Новые свеча зажигания и воздушный фильтр обеспечивают правильный состав топливо-воздушной смеси, подаваемой в цилиндр, и точное время и полноту ее сгорания, что обеспечивает лучшие характеристики двигателя и его максимальный ресурс.

## Указания по периодическому обслуживанию

Основой технического обслуживания генератора является поддержание его в чистоте и в сухом состоянии. Используйте и храните его в чистых и сухих условиях, не допускайте его использования в чрезмерно пыльных или грязных условиях, при высокой влажности или при воздействии коррозионных паров. Прорези охлаждения генератора не должны быть засорены посторонними предметами.

Часто осматривайте генератор на предмет чистоты, очищайте его снаружи от пыли, грязи, влаги и прочих посторонних веществ.

 **Внимание! Не вставляйте и не закрепляйте никаких предметов или инструменты в прорези охлаждения, даже если двигатель не работает.**

 **Примечание!** Не очищайте внешний корпус генератора, поливая его из шланга. Вода может попасть в топливо и вызвать проблемы с двигателем. Кроме того, если вода попадет в альтернатор, произойдет замыкание, что приведет к негарантийному случаю и дорогостоящему ремонту

## Очистка генератора

- Внешние поверхности генератора протирайте мягкой тканью.
- Для очистки от приставшей грязи или масляных загрязнений применяйте мягкую волосяную щетку.
- Для очистки в плоходоступных местах используйте пылесос.
- Можно использовать сжатый воздух (давлением не более 1,7 бар), чтобы сдуть пыль или грязь. Проверьте, что прорези охлаждения и другие отверстия чистые и без посторонних предметов.

## Обслуживание двигателя

 **Опасность! При проведение каких-либо работ по обслуживанию генератора всегда снимайте высоковольтный провод со свечи зажигания и отводите его в сторону от неё.**

## Замена моторного масла

Замените масло после первых 5 часов работы, далее заменяйте его каждые 50 часов работы. При работе в грязных или пыльных условиях, или при особо жаркой или холодной температуре производите замену масла более часто.

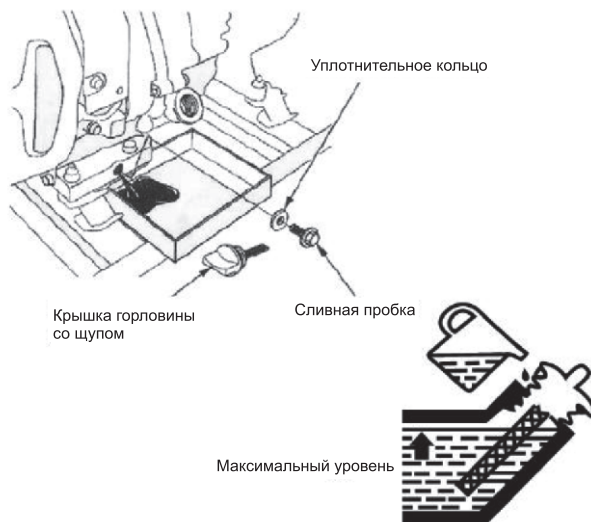

### **Внимание! Горячее масло может вызвать ожоги.**

Перед тем, как сливать масло, дайте двигателю немного остыть. Избегайте продолжительного или повторяющегося контакта отработанного масла с кожей. Оно канцерогенно. Тщательно промывайте кожу водой с мылом после контакта с отработанным маслом и пользуйтесь защитными кремами

Сливайте масло, пока оно горячее. Порядок замены масла следующий :

- Отверните сливную пробку и крышку маслозаливной горловины и полностью слейте отработанное масло в подставленный поддон достаточной емкости.
- Когда масло полностью слилось, установите сливную пробку и надежно затяните её.
- Залейте в маслозаливную горловину рекомендованное масло.
- Слитое отработанное масло утилизируйте в пункт приема, указанный местными властями.

### Замена свечи зажигания

Меняйте свечу зажигания каждый год. Это обеспечит легкий запуск и надежную работу двигателя.

- После остановки двигателя снимите провод со свечи зажигания и отведите его в сторону.

- Протрите зону вокруг свечи зажигания и вывинтите ее из головки цилиндра.

- Проверьте/отрегулируйте зазор свечи, он должно быть 0,70-0,80 мм. Заверните свечу с выставленным зазором в головку цилиндра и затяните ее с моментом 20 Нм.

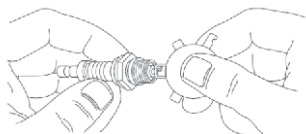

### Очистка/замена искрогасителя

- После остановки двигателя дайте ему (его глушителю) остыть перед тем, как обслуживать искрогаситель, который расположен сбоку глушителя.

- Снимите хомут и снимите экран искрогасителя.

- Очистите экран искрогасителя проволочной щеткой.

- Если экран искрогасителя имеет повреждения - замените его.

### Очистка воздушного фильтра

При первом запуске двигателя рекомендуется пропитать фильтрующий элемент воздушного фильтра маслом и отжать его.

При использовании неочищенного воздуха двигатель потеряет надежность работы, уменьшит ресурс и может быть серьезно поврежден. Заменяйте воздушный фильтр через 50 часов работы. В пыльных условиях работы проводите очистку и замену воздушного фильтра чаще.

- Снимите крышку воздушного фильтра.

- Промойте фильтрующий элемент воздушного фильтра в мыльном растворе. Затем прополощите его в чистой воде. Стряхните оставшуюся влагу. При отжати не выкручивайте фильтрующий элемент. Высушите его, пропитайте маслом, отожмите и установите.

- Перед установкой обратно крышки воздушного фильтра протрите ее.

Пропитанный маслом воздушный элемент не пропускает пыль в карбюратор и продлевает срок службы двигателя генератора.

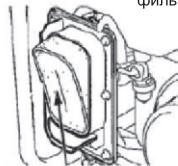
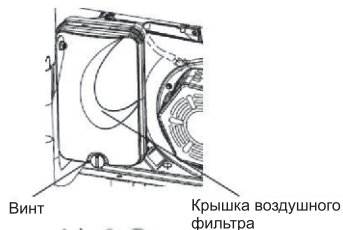

## Регулировка клапанных зазоров

После 50 часов работы проверьте клапанные зазоры двигателя, при необходимости отрегулируйте их.

**Важно!** Если вы не уверены в результате проверки/регулировки своими силами или не имеете необходимого инструмента, пожалуйста отвезите генератор в ближайший сервисный центр, чтобы регулировку клапанных зазоров выполнили специалисты. Правильно выставленные клапанные зазоры очень важны для обеспечения максимального ресурса двигателя.

## ОБЩИЕ УКАЗАНИЯ ПО ЭКСПЛУАТАЦИИ ГЕНЕРАТОРА

Генератор необходимо запускать не реже, чем раз в неделю и работать на нем не менее 30 мин. Если это условие не может быть выполнено, и срок хранения ожидается более 30 дней, генератор должен быть законсервирован, для чего выполните следующее :

**⚠ Опасность!** Не храните генератор, заправленный топливом, внутри помещения, или в закрытых, плохо вентилируемой зоне, т.к. пары топлива могут достичь высокой концентрации и воспламениться. Не храните генератор вблизи открытого огня, искр, ярких источников света, нагревателей воды, сушилок одежды и других источников тепла.

## ХРАНЕНИЕ ГЕНЕРАТОРА

Очень важно избежать образования смолистых отложений на частях топливной системы, например, в карбюраторе, топливных шлангах или в топливном баке. Кроме того, опыт показывает, бензиновые смеси, содержащие спирт (газохол, этанол, метанол), могут накапливать влагу, которая вызывает их расслоение и образование кислой среды, которая повредит элементы топливной системы.

Поэтому, чтобы не допустить проблем с двигателем, для хранения двигателя сроком более, чем 30 дней, бензин из топливной системы необходимо удалить, для этого :

- Слейте бензин из топливного бака.
- Запустите двигатель и дайте ему полностью выработать топливо и заглохнуть.

**⚠ Опасность!** Сливайте топливо на открытой площадке, вдали от источников открытого пламени или искр, двигатель при слитии топлива должен быть остывшим. Не курите.

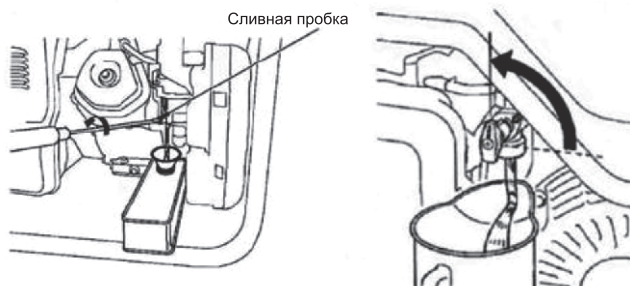

- Пока двигатель теплый, слейте моторное масло из двигателя.
- Выверните свечу зажигания и залейте в цилиндр около 15 мл моторного масла. Заткните отверстие для свечи зажигания тканью. Проверните коленвал двигателя ручным стартером, вытянув его на полный ход шнура 2 раза, чтобы смазать внутреннюю поверхность цилиндра и поршневые кольца.
- Установите и затяните свечу зажигания. Не подсоединяйте к свече зажигания провод.
- Очистите внешнюю поверхность генератора. Проверьте, что прорези охлаждения и окна ничем не засорены и не повреждены.
- Храните генератор в чистом, сухом месте, при отсутствии поблизости коррозионно активных веществ или испарений.
- Не храните в ёмкости бензин от одного сезона к другому.
- Если ёмкость с бензином начала ржаветь, слейте из неё бензин. Ржавчина и/или грязь в бензине вызовут проблемы с карбюратором и двигателем. Это может привести к поломке двигателя. При необходимости нужно снять топливный бак и промыть его чистым бензином.
- При хранении генератора вне помещения, укройте его, чтобы не допустить попадания на него влаги, пыли и прочих загрязнений.



**Опасность! Не накрывайте генератор чем-либо, пока двигатель и его выхлопная система горячие.**

## ГАРАНТИЙНЫЕ ОБЯЗАТЕЛЬСТВА

Гарантийный срок эксплуатации генератора составляет 12 (двенадцать) месяцев со дня продажи розничной сетью. Если изделие, предназначенное для бытовых (непрофессиональных) нужд, эксплуатировалось в коммерческих целях (профессионально), срок гарантии составляет (один) месяц со дня продажи.

В течение гарантийного срока эксплуатации владелец имеет право на бесплатное устранение дефектов, возникших по вине завода - изготовителя и при предъявлении правильно оформленного гарантийного талона.

Гарантия не распространяется на генератор, имеющий дефекты, вызванные эксплуатацией изделия с нарушением требований данного руководства, а также:

- при отсутствии гарантийного талона, при наличии исправлений в гарантийном талоне;
- если не разборчив или изменен заводской номер генератора, номер генератора не соответствует номеру, указанному в гарантийном талоне; при истечении срока гарантии;
- при попытках самостоятельного вскрытия или ремонта генератора вне гарантийного сервисного центра;
- при использовании генератора с нарушением инструкции по эксплуатации или не по назначению;
- при использовании не оригинальных, некачественных или неисправных расходных материалов;
- при механических повреждениях корпуса, попадании инородных предметов внутрь генератора, а также при повреждениях, наступивших в результате неправильного хранения (коррозия металлических частей), небрежном и плохом уходе и хранении;
- при естественном износе изделия и его комплектующих;
- при задирах поршня и цилиндра, что свидетельствует:
  - 1) о перегреве генератора
  - 2) о несоответствии рекомендуемого актанового числа бензина

Гарантия не распространяется на расходные части изделия: фрезы, воздушный фильтр, элементы крепления инструмента и прочие винтовые соединения (шпильки, винты, гайки, болты и т.д.), детали механизма стартера, свечи зажигания, фильтры, крышки бачков, муфту и барабан сцепления. Во время эксплуатации агрегата по причине открутившихся болтов, гаек, шпилек и других резьбовых соединений, что привело к поломке агрегата (двигателя, редуктора, коробки передач, альтернатора) или иных навесных частей - гарантия не распространяется.

**Инструкции, указанные в данном руководстве, не относятся к абсолютно всем ситуациям, которые могут возникнуть. Оператор должен осознавать, что контроль над практической эксплуатацией и соблюдение всех предосторожностей, входит в его непосредственные обязанности.**

**С условиями гарантии ознакомлен.**

**Претензий к комплектации и внешнему виду не имею.**

Покупатель \_\_\_\_\_

Телефон центрального сервисного центра: **+7 (342) 214-52-12**  
**www.fdbrait.ru**

ПРОИЗВОДИТЕЛЬ: CHONGQING SENCI IMPORT&EXPORT TRADE CO., LTD  
АДРЕС: No.200 Tongxinbeilu, Tongjiaxi, Beibei District, Chongqing, Китай  
ТЕЛЕФОН: +862388027502

Корешок талона №1  
на гарантийный ремонт

(Модель: \_\_\_\_\_)  
(Изыят: \_\_\_\_\_ 20\_\_ г.)  
Исполнитель \_\_\_\_\_ (подпись) \_\_\_\_\_ (ФИО)

**ДЕЙСТВИТЕЛЕН ПРИ ЗАПОЛНЕНИИ**

**ТАЛОН №1**

На гарантийный ремонт

(Модель: \_\_\_\_\_)

Серийный номер \_\_\_\_\_

Представитель ОТК \_\_\_\_\_  
(подпись, штамп)

**Заполняет торговая организация**

Продан \_\_\_\_\_  
(наименование и адрес предприятия)

Дата продажи \_\_\_\_\_ **М.П.**

Продавец \_\_\_\_\_ / \_\_\_\_\_  
(подпись) (ФИО)

Корешок талона №2  
на гарантийный ремонт

(Модель: \_\_\_\_\_)  
(Изыят: \_\_\_\_\_ 20\_\_ г.)  
Исполнитель \_\_\_\_\_ (подпись) \_\_\_\_\_ (ФИО)

**ДЕЙСТВИТЕЛЕН ПРИ ЗАПОЛНЕНИИ**

**ТАЛОН №2**

На гарантийный ремонт

(Модель: \_\_\_\_\_)

Серийный номер \_\_\_\_\_

Представитель ОТК \_\_\_\_\_  
(подпись, штамп)

**Заполняет торговая организация**

Продан \_\_\_\_\_  
(наименование и адрес предприятия)

Дата продажи \_\_\_\_\_ **М.П.**

Продавец \_\_\_\_\_ / \_\_\_\_\_  
(подпись) (ФИО)

## Заполняет ремонтное предприятие

\_\_\_\_\_ (наименование и подпись предприятия)

\_\_\_\_\_

\_\_\_\_\_

\_\_\_\_\_

\_\_\_\_\_

Исполнитель \_\_\_\_\_ / \_\_\_\_\_ /  
(подпись) (ФИО)

Владелец \_\_\_\_\_

\_\_\_\_\_

\_\_\_\_\_

\_\_\_\_\_

\_\_\_\_\_ / \_\_\_\_\_ /  
(подпись) (ФИО)

Дата ремонта \_\_\_\_\_ М.П.

Утверждаю \_\_\_\_\_  
(Должность, подпись, ФИО руководителя ремонтного предприятия)

## Заполняет ремонтное предприятие

\_\_\_\_\_ (наименование и подпись предприятия)

\_\_\_\_\_

\_\_\_\_\_

\_\_\_\_\_

\_\_\_\_\_

Исполнитель \_\_\_\_\_ / \_\_\_\_\_ /  
(подпись) (ФИО)

Владелец \_\_\_\_\_

\_\_\_\_\_

\_\_\_\_\_

\_\_\_\_\_

\_\_\_\_\_ / \_\_\_\_\_ /  
(подпись) (ФИО)

Дата ремонта \_\_\_\_\_ М.П.

Утверждаю \_\_\_\_\_  
(Должность, подпись, ФИО руководителя ремонтного предприятия)



Корешок талона №3  
на гарантийный ремонт

(Модель: \_\_\_\_\_ )  
(Изъят: \_\_\_\_\_ 20 \_\_\_\_ г.)  
Исполнитель \_\_\_\_\_ (подпись) \_\_\_\_\_ (ФИО)

ДЕЙСТВИТЕЛЕН ПРИ ЗАПОЛНЕНИИ

ТАЛОН №3

На гарантийный ремонт

(Модель: \_\_\_\_\_)

Серийный номер \_\_\_\_\_

Представитель ОТК \_\_\_\_\_  
(подпись, штамп)

Заполняет торговая организация

Продан \_\_\_\_\_  
(наименование и адрес предприятия)

Дата продажи \_\_\_\_\_ М.П. \_\_\_\_\_

Продавец \_\_\_\_\_ / \_\_\_\_\_ /  
(подпись) (ФИО)

Корешок талона №4  
на гарантийный ремонт

(Модель: \_\_\_\_\_ )  
(Изъят: \_\_\_\_\_ 20 \_\_\_\_ г.)  
Исполнитель \_\_\_\_\_ (подпись) \_\_\_\_\_ (ФИО)

ДЕЙСТВИТЕЛЕН ПРИ ЗАПОЛНЕНИИ

ТАЛОН №4

На гарантийный ремонт

(Модель: \_\_\_\_\_)

Серийный номер \_\_\_\_\_

Представитель ОТК \_\_\_\_\_  
(подпись, штамп)

Заполняет торговая организация

Продан \_\_\_\_\_  
(наименование и адрес предприятия)

Дата продажи \_\_\_\_\_ М.П. \_\_\_\_\_

Продавец \_\_\_\_\_ / \_\_\_\_\_ /  
(подпись) (ФИО)

## Заполняет ремонтное предприятие

(наименование и подпись предприятия)

Исполнитель \_\_\_\_\_ / \_\_\_\_\_ /

(подпись)

(ФИО)

Владелец \_\_\_\_\_

\_\_\_\_\_ / \_\_\_\_\_ /

(подпись)

(ФИО)

Дата ремонта \_\_\_\_\_ М.П.

Утверждаю \_\_\_\_\_

(Должность, подпись, ФИО руководителя ремонтного предприятия)

## Заполняет ремонтное предприятие

(наименование и подпись предприятия)

Исполнитель \_\_\_\_\_ / \_\_\_\_\_ /

(подпись)

(ФИО)

Владелец \_\_\_\_\_

\_\_\_\_\_ / \_\_\_\_\_ /

(подпись)

(ФИО)

Дата ремонта \_\_\_\_\_ М.П.

Утверждаю \_\_\_\_\_

(Должность, подпись, ФИО руководителя ремонтного предприятия)



**IBRAIT®**

