

Instruction manual
Инструкция по эксплуатации

Electric kettle BR1078
Электрический чайник BR1078





СОДЕРЖАНИЕ

EN.....	3
DE.....	12
RU.....	22
KZ.....	32

ELECTRIC KETTLE BR1078

The liquid heating appliance (kettle) is intended for heating and boiling drinking water only.

1. Kettle flask
2. Control panel
3. Spout
4. Lid
5. Lid opening button
6. Handle
7. Kettle stand
8. Power cord storage
9. 40-50-60-70-80-90-100°C temperature mode setting button «»
10. On/off button «»
11. Indicator illumination
12. Water temperature digital symbols

ATTENTION!

For additional protection it is reasonable to install a residual current device (RCD) with nominal operation current not exceeding 30 mA into the mains. To install RCD, contact a specialist.

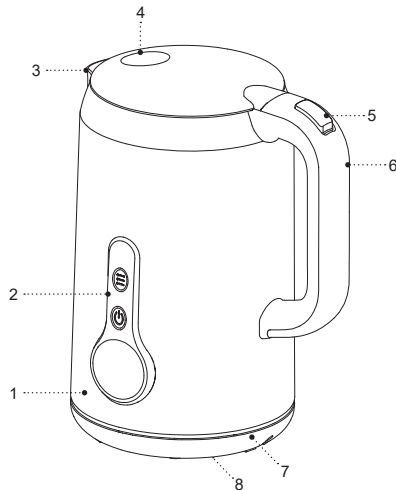

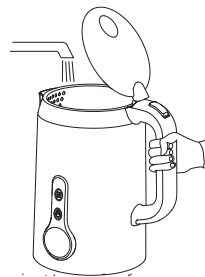
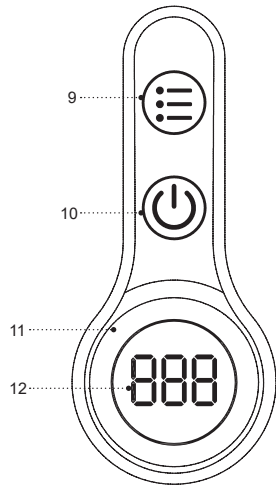

Pic. 1

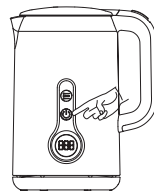

Pic. 2



Pic. 3

SAFETY MEASURES AND OPERATION RECOMMENDATIONS

Read the operation instructions carefully before using the unit, after reading keep it for future reference.

- Use the electric kettle for its intended purpose only, as it is stated in this manual.
- Mishandling the kettle can lead to its breakage and cause harm to the user or damage to his/her property and it is not covered by warranty.
- The kettle is intended for heating and boiling drinking water only, do not heat or boil any other liquids.
- Make sure that operating voltage of the electric kettle indicated on the label corresponds to your home mains voltage.
- The kettle should be always grounded. In case of short circuit, grounding reduces the risk of electric shock.
- The power cord is equipped with a «europlug»; plug it only into the mains socket with reliable grounding contact.
- Contact an electrical technician, if you are not sure that your sockets are installed properly and grounded.
- To prevent fire do not use adapters designed to plug the power cord into an electrical outlet having no grounding contact.
- If there is sparking or a burning smell, unplug the power cord from the electrical outlet and contact your household electrical service provider.
- If there is smoke from the flask or body of the kettle, unplug the power cord from the electrical outlet, do not open the lid of the kettle and take measures to prevent the fire spread. Contact the service center for inspection or repair of the kettle.
- Do not use the electric kettle outdoors.
- It is recommended not to use the unit during lightning storms.
- Do not place any foreign objects on the kettle.
- Protect the unit from blows, drops, vibrations and other mechanical stress.
- Never leave the plugged-in electric kettle unattended.
- Do not use the kettle near a kitchen sink, in bathrooms, near swimming pools or other containers filled with water. If the appliance has been dropped into water, immediately unplug the power cord from the electrical outlet before removing the appliance from the water. Contact the service center for inspection or repair of the kettle.
- If the unit is dropped into water, unplug it immediately, and only then you can take the unit out of water.
- Do not use the electric kettle near heating appliances, heat sources or open flame.
- Do not use the electric kettle in places where aerosols are used or sprayed, and in proximity to inflammable liquids.
- Place the electric kettle on a flat stable surface; do not place it on the edge of a table. Do not let the power cord hang from the table and make sure it does not touch hot surfaces and sharp edges of furniture.

- Do not direct the kettle spout at wooden furniture, books and objects which can be damaged by moisture or hot steam.
- Do not touch the power cord and power plug with wet hands.
- Do not switch the kettle on without water, after the kettle is filled, close the lid tightly.
- Ensure that water level in the kettle is not above the maximal mark «MAX», which is situated inside the kettle flask. If the water level exceeds the maximal mark, boiling water can splash out of the kettle during boiling.
- To avoid burns by hot steam, do not bend over the kettle spout.
- Do not open the kettle lid while water boiling.
- The surface of the kettle may have rather high temperature. Be cautious and careful when in contact with heated surfaces of the kettle. Take the kettle by the handle.
- Be careful while carrying the kettle filled with boiling water. Be careful when you pour water out of the kettle, do not tilt the kettle sharply, in case of careless use of the kettle, you can get burns by hot water.
- Unplug the kettle from the mains before cleaning or when not in use. When disconnecting the kettle stand from the mains, hold only the power cord plug and carefully remove it from the electrical outlet, do not pull on the power cord as this may damage the power cord or socket and cause a short circuit.
- To avoid electric shock do not immerse the electric kettle into water or any other liquids.
- Do not wash the electric kettle in a dishwashing machine.
- For children safety reasons do not leave polyethylene bags, used as a packaging, unattended.

ATTENTION! Do not allow children to play with polyethylene bags or packaging film. **Danger of suffocation!**

- The electric kettle is not intended for usage by children.
- Do not leave children unattended to prevent using the unit as a toy.
- Do not allow children to touch the unit and the power cord during the electric kettle operation.
- Place the unit out of reach of children during the operation and cooling down.
- This appliance is not intended for use by persons (including children) with reduced physical, mental, sensory or mental capabilities, or lack of experience or knowledge, unless they have been given supervision or instruction regarding the use of the appliance by a person responsible for their safety.
- Periodically check the integrity of the power cord, the power plug and the kettle body.
- If the power cord is damaged, it should be replaced by the manufacturer, a maintenance service or similar qualified personnel to avoid danger.

- Do not repair the unit by yourself. Do not disassemble the unit by yourself, if any malfunction is detected, and after it was dropped, unplug the unit and apply to the service center.
- Transport the kettle in the original package.
- Keep the unit out of reach of children and disabled persons.

THE UNIT IS INTENDED FOR HOUSEHOLD USE ONLY, DO NOT USE THE UNIT FOR COMMERCIAL OR LABORATORY PURPOSES.

BEFORE USING THE KETTLE

After unit transportation or storage at low temperature, it is necessary to keep it for at least three hours at room temperature.

- Unpack the kettle and remove all packing materials and advertising stickers.
 - Keep the original package.
 - Read the safety measures and operating recommendations.
 - Check the delivery set.
 - Examine the kettle for damages, in case of damage do not plug it into the mains.
 - Make sure that the specifications of power supply voltage specified on the lower panel of the unit or the base correspond to the specifications of your mains. When using the kettle in the mains with 60 Hz frequency, the unit does not need any additional settings.
 - Wipe the outer and inner surface of the flask (1) with a slightly damp cloth then wipe dry. Do not use abrasives and coarse scourers for this purpose.
 - Place the base (7) on a solid steady flat and non-slip non-metal surface away from heat sources as far as possible from the edge of the surface.
 - Do not place and do not use the kettle in closed space, for example, in the cupboard or in closed structures — this can lead to its breakage, cause harm to the user or damage to his/her property.
 - Before connecting the kettle, make sure that there are no moisture drops on the base (7), the flask (1), the power cord and the power plug.
- Note:** on the inner part of the base (7) there is a power cord storage (8). Select the optimal length of the power cord laying it in a corresponding way.
- Press the button (5) to open the cover (4).
 - Fill the kettle with water up to the «MAX» mark, according to the scale located on the inner surface of the flask (1) (pic. 1).
 - Close the lid (4) and make sure that the lid (4) is tightly closed.
 - Place the kettle on the base (7).
 - Insert the power cord plug into the mains socket, you will hear a sound signal, the illumination (11) will light up white, the symbol «C» will light up, the digital symbols (12) will display the water temperature in the kettle flask (1).
 - Press and hold the on/off button (10) «☺» (pic. 1), you will hear a sound signal, the illumination (11) will light up red, the digital symbols (12) will display the water heating

temperature «100», after that the process of water heating in the kettle flask (1) will be displayed with the digital symbols (12) and the illumination (11), when the water temperature reaches 100 ° C, you will hear sound signals, the heating element of the kettle will be switched off, the kettle will pass into standby mode.

- Remove the kettle from the base (7) and carefully pour out boiled water into a suitable bowl (pic. 3).
- Remember that there is boiling water inside the kettle flask (1), always hold the kettle only by the handle (6), do not tilt the kettle sharply, in case of careless use of the kettle you can get burns by hot water.
- Repeat the water boiling procedure several times.

ATTENTION! To avoid burns by hot steam, do not bend over the spout (3).

- Hot water resulting from the first boilings is not recommended to consume, you may use it for domestic needs.

USING THE ELECTRIC KETTLE

- Place the kettle on a solid steady flat and non-slip non-metal surface away from heat sources as far as possible from the edge of the surface.

WATER BOILING

- Take the handle (5), pull it upwards and remove the lid (4).
- Fill the kettle with water not lower than the «MIN» mark and not higher than the «MAX» mark on the scale located on the inner surface of the flask (1).

- Close the lid (4) and place the kettle filled with water on the kettle stand (7).

Note: always make sure that water drops do not fall on the contact unit of the kettle stand (7).

- Insert the power cord plug into the mains socket, you will hear a sound signal, the illumination (11) will light up white, the symbol «C» will light up, the digital symbols (12) will display the water temperature in the kettle flask (1).
- Press and hold the on/off button (10) «» (pic. 1), you will hear a sound signal, the illumination (11) will light up red, the digital symbols (12) will display the water heating temperature, when the water temperature reaches 100°C, you will hear sound signals, the heating element of the kettle will be switched off, the kettle will pass into standby mode.

Note: the digital values of the water temperature depend on the volume of water in the kettle flask (1), especially at the minimum water level, and may be slightly different from the readings when measuring the water temperature with other measuring units.

As the water in the kettle flask (1) is heated, the illumination color changes (11):

- when the water temperature is from 0 to 49 °C, the illumination lights up green;
- when the water temperature is from 50 to 59 °C, the illumination color changes to dark green;
- when the water temperature is from 60 to 69 °C, the illumination color changes to blue;

- when the water temperature is from 70 to 79 °C, the illumination color changes to dark blue;
- when the water temperature is from 80 to 89 °C, the illumination color changes to yellow;
- when the water temperature is from 90 to 99 °C, the illumination color changes to purple;
- when the water temperature reaches 100°C, the illumination will light up red.
- If it is necessary to switch the kettle off, press the On/Off button (10) «☺».
- In standby mode, press the temperature mode setting button (9) «☺» shortly, set the required water heating mode to 40-70-80-90-100 °C, the digital symbols (12) and the illumination (11) will show the temperature to which the water in the kettle flask (1) will be heated.
- If it is necessary to switch the water temperature maintenance mode on, after setting the water temperature, press the temperature mode setting button (9) «☺» again and hold it for 2 seconds, the water temperature maintenance function will be switched on and the water temperature will be maintained for 2 hours.

Notes:

- if no actions are performed within 1 minute, the kettle will pass into standby mode;
- after water boiling, droplets may appear on the surface of the stand (7) due to steam condensation. This is a normal phenomenon and is not a warranty case;

HEATING THE WATER UP TO THE SET TEMPERATURE/SWITCHING THE WATER TEMPERATURE MAINTENANCE FUNCTION ON

- You can warm up water up to the required temperature. For making different tea varieties the special water temperature is required.
- Recommended water temperature: 40-60°C – for baby food and other needs, 70°C – white and green tea, 80°C – instant coffee, 90-100°C – black tea.

Notes: the water heating mode is not active when the temperature is set to 100°C and is used only for boiling of water.

Note:

- if in the temperature maintenance mode, the water temperature goes down below the set temperature by 5 degrees, the heating element will be switched on, the water will heat up to the set value and the heating function will be switched on for another 2 hours.
- To switch the water temperature maintenance function on, press the on/off button (10) «☺», the water temperature maintenance function will be switched off.

Note: the memory function is switched on in the water temperature maintenance mode, if you removed the kettle from the base (7) 10 times and the water temperature did not go down by 8 degrees below the set temperature, the water temperature maintenance function will be active, if the water temperature goes down by more than 8 degrees from the set temperature, then the water temperature maintenance function will be switched off.

- If you want to turn off the water heating mode, press the On/Off button (10) «».

OVERHEATING PROTECTION

If you accidentally switched the kettle on, but the water level appeared to be below the minimal mark, the automatic thermal switch will be on and the kettle will switch off. In this case take the kettle from the base (7) and let it cool down for 10-15 minutes, then fill the kettle with water and switch it on, the electric kettle will operate in normal mode.

CLEANING AND MAINTENANCE

- Before cleaning disconnect the kettle from the mains, pour out water and let the kettle cool down.
- Wipe the base (4) and the outer surface of the flask (5) with a slightly damp cloth, and then wipe the base (4) and the flask (5) dry. Use soft detergents to remove dirt; do not use metal sponges and abrasive detergents and solvents.
- Do not immerse the kettle, the kettle stand (7), power cord and power cord plug in water or any other liquid, do not wash the kettle in the dishwasher.

DESCALING

- Scale, appearing inside the flask (1), influences the water taste and disturbs the heat exchange between

water and the heating element and also creates a risk of failure of the heating element, the burnout of the heating element because of large amount of scale in the flask (1) is not covered by warranty.

- To remove scale, you can use special scale-removing agents, as well as household ones, for example, vinegar or citric acid.
- Dissolve 25 g of citric acid in 500 ml of hot water, add water up to the maximum volume of water in the kettle.
- Pour the resulting solution into the kettle and leave for it 15-30 minutes. If necessary, you can turn on the water boiling mode.
- Pour out the liquid and rinse the flask (5) several times, boil water several times.
- You can use special detergents for electric kettles or coffee machines to remove scale, strictly following the instructions on their usage which should be placed on the packing of the detergent or in supplemental materials provided by the seller.
- Clean the kettle from scale regularly.

STORAGE

- Before taking the kettle away for long storage, unplug it, pour out water and let the unit cool down.
- Clean the base (4) and the flask (5).
- Fix the power cord at the power cord storage (8) on the kettle stand (7).
- Keep the kettle in a dry cool place out of reach of children and disabled persons.

DELIVERY SET

1. Electric kettle — 1 pc.
2. Base — 1 pc.
3. Manual — 1 pc.

TECHNICAL SPECIFICATIONS

- Supply voltage: 220-240 V, ~ 50/60 Hz
- Rated input power: 2200 W
- Maximum water capacity: 1.7 L

RECYCLING



To prevent possible damage to the environment or harm to the health of people by uncontrolled waste disposal, after service life expiration of the unit or the batteries (if included), do not discard them with usual household waste, deliver the unit and the

batteries to specialized centers for further recycling.

The waste generated during the disposal of the unit is subject to mandatory collection and consequent disposal in the prescribed manner.

For further information about recycling of this product apply to a local municipal administration, a disposal service or to the shop where you purchased this product.

The manufacturer reserves the right to change the appearance, design and specifications not affecting general operation principles of the unit, without prior notice.

The unit operating life is 3 years



The manufacturing date is specified in the serial number.

In case of any malfunctions promptly apply to the authorized service center. In case of any malfunctions promptly apply to the authorized service center.

WASSERKOCHER BR1078

Das elektrische Gerät zum Erhitzen von Flüssigkeit (Wasserkocher) ist nur zum Erhitzen und Kochen von Trinkwasser bestimmt.

BESCHREIBUNG

1. Kolben des Wasserkochers
2. Bedienungsplatte
3. Ausguss
4. Deckel
5. Taste der Deckelöffnung
6. Griff
7. Untersatz
8. Kabelaufbewahrung
9. Taste zum Einstellen der Temperaturbetriebe 40-50-60-70-80-90-100°C «»
10. Ein-/Ausschalttaste «»
11. Anzeigebeleuchtung
12. Digitale Symbole für die Wassertemperatur

ACHTUNG!

Für zusätzlichen Schutz wird empfohlen, einen Fehlerstromschutzschalter (FSS) mit einer Ansprechennstromstärke von nicht mehr als 30 mA im Stromkreis aufzustellen. Um einen FSS aufzustellen, wenden Sie sich an einen Spezialisten.

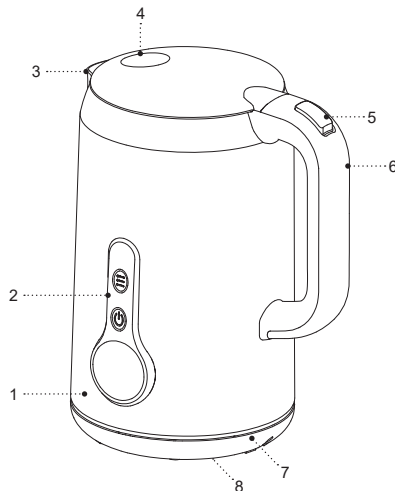



Abb. 1



Abb. 2

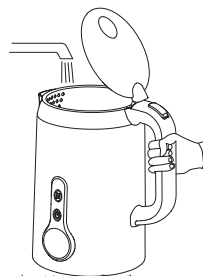
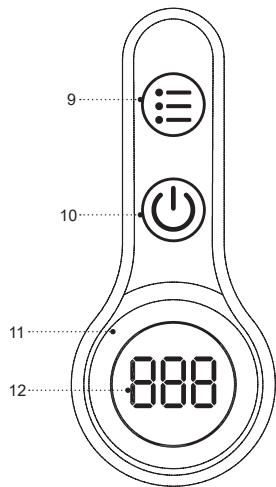

Abb. 3

SICHERHEITSHINWEISE UND GEBRAUCHSANLEITUNG

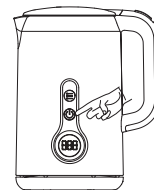
Bevor Sie Ihr Gerät benutzen, lesen Sie bitte zuerst die Sicherheitshinweise und die Gebrauchsanleitung aufmerksam durch, bewahren Sie sie zum späteren Gebrauch auf.

- Verwenden Sie den Wasserkocher nur bestimmungsgemäß, wie es in dieser Gebrauchsanleitung beschrieben ist.
- Der Missbrauch des Wasserkochers kann zu Schäden führen, den Benutzer oder sein Eigentum beschädigen und ist kein Garantiefall.
- Der Wasserkocher ist nur zum Erhitzen und Kochen von Trinkwasser vorgesehen, es ist verboten, andere Flüssigkeiten zu erhitzen oder zu kochen.
- Stellen Sie sicher, dass die auf dem Bezeichnungszettel angegebene Betriebsspannung des elektrischen Wasserkochers der Spannung der Netzversorgung entspricht.
- Der Wasserkocher muss unbedingt geerdet werden. Im Falle eines Kurzschlusses reduziert die Erdung das Risiko eines elektrischen Schlages.
- Das Netzkabel ist mit einem «Eurostecker» ausgestattet; stecken Sie ihn nur in eine Steckdose, die einen zuverlässigen Erdungskontakt hat.
- Wenden Sie sich an einen Elektriker, wenn Sie sich nicht sicher sind, ob Ihre Steckdosen richtig installiert und geerdet sind.
- Verwenden Sie keine «Übergangsstücke», die zum Anschließen des Netzsteckers an eine Steckdose ohne Erdkontakt bestimmt sind, um Feuer zu vermeiden.
- Bei Funkenbildung und Brandgeruch, ziehen Sie das Netzstecker aus der elektrischen Steckdose, und wenden Sie sich an den Dienst, der Ihr Hausleitungsnetz bedient.
- Wenn Rauch aus dem Kolben oder aus dem Gehäuse des Wasserkochers auftritt, ziehen Sie den Netzstecker aus der elektrischen Steckdose, öffnen Sie den Deckel des Wasserkochers nicht, treffen Sie Maßnahmen, um das Feuer nicht zu verbreiten. Wenden Sie sich an einen autorisierten Kundendienst, um den Wasserkocher prüfen oder reparieren zu lassen.
- Es ist nicht gestattet, den Wasserkocher draußen zu benutzen.
- Es ist nicht empfohlen, das Gerät bei Gewitter zu benutzen.
- Stellen Sie keine Fremdgegenstände auf den Wasserkocher.
- Schützen Sie das Gerät vor Stößen, Stürzen, Vibrationen und anderen mechanischen Einwirkungen.
- Lassen Sie den ans Stromnetz angeschlossenen Wasserkocher nie unbeaufsichtigt.
- Benutzen Sie den Wasserkocher in der Nähe von Spülbecken, in Badezimmern und neben Wasserbecken oder anderen mit Wasser gefüllten Behältern nicht. Falls das Gerät ins Wasser gefallen ist, nehmen Sie unverzüglich den Stecker aus der elektrischen Steckdose, erst danach holen Sie das Gerät aus dem Wasser heraus. Wenden Sie sich an einen autorisierten

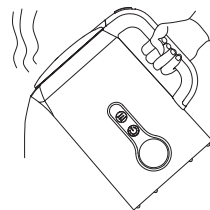
- Kundendienst, um den Wasserkocher prüfen oder reparieren zu lassen.
- Falls das Gerät ins Wasser gefallen ist, ziehen Sie den Netzstecker aus der Steckdose sofort heraus, erst danach holen Sie das Gerät aus dem Wasser heraus.
 - Benutzen Sie den Wasserkocher in direkter Nähe von Heizgeräten, Wärmequellen oder offenem Feuer nicht.
 - Es ist verboten, den Wasserkocher an den Orten, wo Sprays verwendet werden, sowie in der Nähe von leichtentzündbaren Flüssigkeiten, zu verwenden.
 - Stellen Sie den Wasserkocher auf eine ebene standfeste Oberfläche auf, stellen Sie ihn an den Tischrand nicht auf. Achten Sie darauf, dass das Netzkabel vom Tisch nicht herabhängt und heiße Oberflächen und scharfe Möbelkanten nicht berührt.
 - Es ist nicht gestattet, die Tülle des Wasserkochers auf Holzmöbel, Bücher und Gegenstände zu richten, die durch Feuchtigkeit oder heißen Dampf beschädigt werden können.
 - Berühren Sie das Netzkabel und den Stecker mit nassen Händen nicht.
 - Schalten Sie den Wasserkocher nicht ohne Wasser ein, nachdem der Wasserkocher gefüllt ist, klappen Sie den Deckel fest.
 - Achten Sie darauf, dass der Wasserstand im Wasserkocher nicht höher als die maximale Markierung «MAX» ist, die innerhalb des Wasserbehälters angebracht ist. Falls der Wasserstand über der maximalen Marke ist, kann sich das kochende Wasser aus dem Wasserkocher während des Kochens ausgießen.
 - Beugen Sie sich über der Tülle während des Wasserkocherbetriebs nicht, um Dampfverbrühung zu vermeiden.
 - Öffnen Sie den Deckel des Wasserkochers während des Wasserkochens nicht.
 - Die Oberfläche des Wasserkochers kann eine ziemlich hohe Temperatur haben. Beim Kontakt mit heißen Oberflächen des Wasserkochers sollen Sie vorsichtig und sorgfältig sein. Fassen Sie den Wasserkocher am Griff an.
 - Seien Sie beim Tragen des mit siedendem Wasser gefüllten Wasserkochers vorsichtig. Gießen Sie das Wasser aus dem Wasserkocher vorsichtig, kippen Sie den Wasserkocher nicht scharf. Wenn Sie den Wasserkocher nachlässig verwenden, können Sie eine Verbrühung mit heißem Wasser bekommen.
 - Trennen Sie den Wasserkocher vor der Reinigung oder wenn Sie ihn nicht benutzen vom Stromnetz ab. Wenn Sie den Untersatz des Wasserkochers vom Stromnetz abtrennen, halten Sie nur den Netzstecker fest und ziehen Sie ihn aus der elektrischen Steckdose vorsichtig heraus; ziehen Sie das Netzkabel nicht, da es zu seiner Beschädigung oder Steckdosenstörung sowie einem Kurzschluss führen kann.
 - Tauchen Sie den Wasserkocher ins Wasser oder andere Flüssigkeiten nicht, um das Stromschlagrisiko zu vermeiden.
 - Es ist nicht gestattet den Wasserkocher in der Spülmaschine zu waschen.

- Aus Kindersicherheitsgründen lassen Sie Plastiktüten, die als Verpackung verwendet werden, nie ohne Aufsicht.

ACHTUNG! Lassen Sie Kinder mit Plastiktüten oder Verpackungsfolien nicht spielen. **Erstickungsgefahr!**

- Der Wasserkocher ist nicht für Gebrauch von Kindern geeignet.
- Beaufsichtigen Sie Kinder, damit sie das Gerät als Spielzeug nicht benutzen.
- Lassen Sie Kinder das Gerät und das Netzkabel während des Betriebs vom Wasserkocher nicht berühren.
- Während des Betriebs und des Abkühlens stellen Sie das Gerät an einen für Kinder unzugänglichen Ort auf.
- Dieses Gerät ist für Personen (darunter Kinder) mit eingeschränkten körperlichen, psychischen, sensorischen oder geistigen Fähigkeiten oder Personen ohne ausreichende Erfahrung und Kenntnisse nicht geeignet, wenn sie sich unter Aufsicht der Person, die für ihre Sicherheit verantwortlich ist, nicht befinden oder entsprechende Anweisungen über die Nutzung des Geräts nicht bekommen haben.
- Körper-, Nerven- und Geistesstörungen oder Personen ohne ausreichende Erfahrung und Kenntnisse nicht geeignet, wenn sie sich unter Aufsicht der Person, die für ihre Sicherheit verantwortlich ist, nicht befinden oder entsprechende Anweisungen über die Nutzung des Geräts nicht bekommen haben.

- Überprüfen Sie regelmäßig den Zustand des Netzkabels, des Netzanschlusses und des Gehäuses des Wasserkochers.
- Wenn das Netzkabel beschädigt ist, soll es vom Hersteller, vom Kundendienst oder von ähnlich qualifiziertem Personal ersetzt werden, um Gefahren zu vermeiden.
- Es ist nicht gestattet, das Gerät selbständig zu reparieren. Es ist nicht gestattet, das Gerät selbständig auseinanderzunehmen; bei der Feststellung jeglicher Beschädigungen, sowie im Sturzfall, trennen Sie das Gerät vom Stromnetz ab und wenden Sie sich an einen Kundendienst.
- Transportieren Sie den Wasserkocher nur in der Fabrikverpackung.
- Bewahren Sie das Gerät an einem für Kinder und behinderte Personen unzugänglichen Ort auf.

DAS GERÄT IST NUR FÜR DEN GEBRAUCH IM HAUSHALT GEEIGNET, ES IST VERBOTEN, DAS GERÄT ZU INDUSTRIE- ODER LABORZWECKEN ZU BENUTZEN.

VORBEREITUNG DES WASSERKOCHERS ZUR INBETRIEBNAHME

Nachdem Sie das Gerät bei niedriger Temperatur transportiert oder gelagert haben, müssen Sie es mindestens drei Stunden bei Raumtemperatur aufbewahren.

- Packen Sie den Wasserkocher aus und entfernen Sie alle Verpackungsmaterialien und Werbeaufkleber.
- Bewahren Sie die Originalverpackung auf.
- Lesen Sie die Sicherheitsmaßnahmen und Bedienungsempfehlungen.
- Überprüfen Sie den Lieferumfang.
- Überprüfen Sie den Wasserkocher auf Schäden, wenn Schäden vorhanden sind, schalten Sie ihn nicht in das Netzwerk ein.
- Stellen Sie sicher, dass die auf der Unterseite des Geräts oder auf dem Untersatz angegebenen Stromversorgungsparameter mit den Parametern des elektrischen Netzwerkes übereinstimmen. Bei Verwendung des Wasserkochers in einem elektrischen Netzwerk mit einer Frequenz von 60 Hz ist keine zusätzliche Einstellung erforderlich.
- Wischen Sie die äußere und innere Oberfläche des Kolbens (1) mit einem leicht feuchten Tuch ab und wischen Sie sie dann trocken. Verwenden Sie keine ätzenden Reinigungsmittel und scheuernden Topfschwämme.
- Stellen Sie den Untersatz (7) auf eine feste, stabile, ebene, rutschfeste, nichtmetallische Oberfläche, weit entfernt von Wärmequellen, im maximalen Abstand vom Rand der Oberfläche.
- Stellen oder verwenden Sie den Wasserkocher nicht in einem geschlossenen Raum, z. B. in einem Schrank oder in geschlossenen Strukturen, dies kann zur Beschädigung oder Verletzung des Benutzers oder seines Eigentums führen.
- Bevor Sie den Wasserkocher anschließen, überprüfen Sie, ob auf dem Untersatz (7), auf dem Wasserbehälter (1), auf dem Netzkabel, auf dem Netzstecker keine Feuchtigkeit vorhanden ist.
- Anmerkung: Auf der Innenseite des Untersatzes (7) befindet sich die Stelle (8) zum Aufwickeln des Netzkabels, wählen Sie die optimale Länge des Netzkabels durch entsprechende Verlegung aus.
- Drücken Sie die Taste (5), um den Deckel (4) zu öffnen.
- Füllen Sie den Wasserkocher mit Wasser bis zur Markierung «MAX» gemäß der Skala auf der Innenfläche des Kolbens (1) (abb. 1).
- Stellen Sie den Wasserkocher auf den Untersatz (4).
- Stellen Sie den Wasserkocher auf den Ständer (7).
- Stecken Sie den Netzstecker in eine Steckdose, ein Tonsignal ertönt, die Beleuchtung (11) leuchtet weiß auf, das Symbol «C» leuchtet auf, die Wassertemperatur im Kolben (1) des Wasserkochers wird mit digitalen Symbolen (12) angezeigt.
- Drücken und halten Sie die Ein-/Ausschalttaste (10) «» (Abb. 1), ein Tonsignal ertönt, die Beleuchtung (11) leuchtet rot auf, die digitalen Symbole (12) zeigen die Wassererwärmungstemperatur «100» an, danach zeigen die digitalen Symbole (12) und die Beleuchtung (11) den Prozess der Wassererwärmung im Kolben (1) des Wasserkochers an, wenn die Wassertemperatur 100°C erreicht, ertönen Tonsignale, das Heizelement des Wasserkochers schaltet sich aus, der Wasserkocher geht in den Wartezustand.

- Nehmen Sie den Wasserkocher vom Untersatz ab und gießen Sie gekochtes Wasser vorsichtig in einen geeigneten Behälter (abb. 1).
- Denken Sie daran, dass im Wasserbehälter (1) des Wasserkochers ein kochendes Wasser ist, halten Sie den Wasserkocher immer nur am Griff (6), kippen Sie den Wasserkocher nicht scharf. Wenn Sie den Wasserkocher schlampig verwenden, können Sie eine Verbrühung mit heißem Wasser bekommen.
- Wiederholen Sie das Kochen mehrmals.

ACHTUNG! Beugen Sie sich über der Tülle (8) während des Wasserkocherbetriebs nicht, um Dampfverbrühung zu vermeiden.

- Es wird nicht empfohlen, das durch das erste Kochen erhaltene heiße Wasser zu trinken, Sie können es im Haushalt verwenden.

VERWENDUNG DES WASSERKOCHERS

- Stellen Sie den Wasserkocher (7) auf eine feste, stabile, ebene, rutschfeste, nichtmetallische Oberfläche, weit entfernt von Wärmequellen, im maximalen Abstand vom Rand der Oberfläche.

WASSERKOCHEN

- Drücken Sie die Taste (5), um den Deckel (4) zu öffnen.
- Füllen Sie den Wasserkocher mit Wasser, das nicht tiefer als die Markierung «MIN» und nicht höher als die maximale Markierung «MAX auf der Skala ist, die sich auf der Innenfläche des Kolbens (1) befindet.

- Schließen Sie den Deckel (4) und stellen Sie den mit Wasser gefüllten Wasserkocher auf den Untersatz (7).

Anmerkung: Achten Sie immer darauf, dass keine Wassertropfen auf die Kontaktgruppe des Untersatzes (7) fallen.

- Stecken Sie den Netzstecker in eine Steckdose, ein Tonsignal ertönt, die Beleuchtung (11) leuchtet weiß auf, das Symbol «C» leuchtet auf, die Wassertemperatur im Kolben (1) des Wasserkochers wird mit digitalen Symbolen (12) angezeigt.
- Drücken und halten Sie die Ein-/Ausschalttaste (10) «☺» (Abb. 1), ein Tonsignal ertönt, die Beleuchtung (11) leuchtet rot auf, die digitalen Symbole (12) zeigen die Wassererwärmungstemperatur an, wenn die Wassertemperatur 100°C erreicht, ertönen Tonsignale, das Heizelement des Wasserkochers schaltet sich aus, der Wasserkocher geht in den Wartezustand.

Anmerkung: Die digitalen Werte der Wassertemperatur hängen vom Wasservolumen im Kolben (1) des Wasserkochers ab, insbesondere bei dem minimalen Wasserstand, und können geringfügig von den Messwerten bei der Messung der Wassertemperatur mit anderen Messgeräten abweichen.

- Während sich das Wasser im Kolben (1) des Wasserkochers erwärmt, ändert sich die Farbe der Beleuchtung (11):
 - Wenn die Wassertemperatur von 0 und 49 °C ist, leuchtet die Beleuchtung grün;
 - Wenn die Wassertemperatur von 50 bis 59 °C ist, ändert sich die Farbe der Beleuchtung in dunkelgrün;

- Wenn die Wassertemperatur von 60 bis 69 °C ist, ändert sich die Farbe der Beleuchtung in hellblau;
- Wenn die Wassertemperatur von 70 bis 79 °C ist, ändert sich die Farbe der Beleuchtung in blau;
- Wenn die Wassertemperatur von 80 bis 89 °C ist, ändert sich die Farbe der Beleuchtung in gelb;
- Wenn die Wassertemperatur von 90 bis 99 °C ist, ändert sich die Farbe der Beleuchtung in violett;
- Wenn die Wassertemperatur 100 °C erreicht, leuchtet die Beleuchtung rot.
- Wenn Sie den Wasserkocher ausschalten müssen, drücken Sie die Ein/Ausschalttaste (10) «».



Anmerkung:

- nach kochendem Wasser können sich Wassertropfen auf der Oberfläche des Untersatzes (7) durch Dampfkondensation bilden, dies ist normal und kein Garantiefall.
- Wenn innerhalb 1 Minute keine Handlung ausgeführt wird, wechselt der Wasserkocher in den Wartezustand.

WASSERERWÄRMUNG BIS ZUR VOREINGESTELLTEN TEMPERATUR/ EINSCHALTEN DER FUNKTION ZUR WASSERTEMPERATURERHALTUNG

- Sie können das Wasser auf die gewünschte Temperatur erwärmen. Um verschiedene Teesorten aufzubrühen, ist eine bestimmte Wassertemperatur erforderlich.
- Es wird empfohlen, die Wassertemperatur von 70 °C — für weißen und grünen Tee, 80 °C — für Pulverkaffee, 100 °C — für schwarzen Tee zu verwenden.

Anmerkung: Der Wassererwärmungsmodus ist bei einer Temperatureinstellung von 100 °C nicht aktiv und wird nur zum Kochen von Wasser verwendet.

- Stellen Sie den gewünschten Wassererwärmungsbetrieb 40-70-80-90-100°C im Wartezustand durch kurzen Drücken der Taste zum Einstellen der Temperaturbetriebe (9) «» ein, und die digitalen Symbole (12) und die Beleuchtung (11) zeigen die Temperatur an, auf die sich das Wasser im Kolben (1) des Wasserkochers erhitzt.
- Wenn es notwendig ist, den Wassertemperaturehaltungsbetrieb einzuschalten, drücken Sie nach dem Einstellen der Wassertemperatur erneut die Taste zum Einstellen der Temperaturbetriebe (9) «» und halten Sie sie 2 Sekunden lang gedrückt, dabei schaltet sich die Wassertemperaturerhaltungsfunktion ein und die Wassertemperatur wird 2 Stunden lang gehalten.

Anmerkung: Wenn im Temperaturerhaltungsbetrieb die Wassertemperatur um 5 Grad unter den eingestellten Wert fällt, schaltet sich in diesem Fall das Heizelement ein, das Wasser erwärmt sich auf den eingestellten Wert und die Heizfunktion schaltet sich für weitere 2 Stunden ein;

- Um die Wassertemperaturerhaltungsfunktion auszuschalten, drücken Sie die Ein-/Ausschalttaste (10) «» , die Wassertemperaturerhaltungsfunktion wird ausgeschaltet.

Anmerkung: Im Wassertemperaturerhaltungsbetrieb wird die Speicherfunktion aktiviert, wenn Sie den Wasserkocher 10 Mal vom Untersatz (7) entfernt haben und die

Wassertemperatur dabei nicht um 8 Grad unter die eingestellte Temperatur gesunken ist, die Wassertemperaturerhaltungsfunktion ist aktiv, wenn die Wassertemperatur um mehr als 8 Grad vom eingestellten Wert abfällt, in diesem Fall wird die Wassertemperaturerhaltungsfunktion ausgeschaltet.

- Wenn Sie die Erwärmungsfunktion ausschalten müssen, drücken Sie die Ein-/Ausschalttaste (10) «».

ÜBERHITZUNGSSCHUTZ

Falls Sie den Wasserkocher zufällig eingeschaltet haben, jedoch der Wasserstand darin unter der minimalen Wasserstandsmarke bleibt, springt das Sicherungselement automatisch an und der Wasserkocher schaltet sich automatisch aus. In diesem Fall nehmen Sie den Wasserkocher vom Untersatz (4) ab, lassen Sie ihn 5-10 Minuten lang abkühlen, dann füllen Sie den Wasserkocher mit Wasser auf und schalten Sie ihn ein, der Wasserkocher wird im normalen Betrieb funktionieren.

REINIGUNG UND PFLEGE

- Trennen Sie das Gerät vor der Reinigung vom Stromnetz ab, gießen Sie Wasser aus und lassen Sie den Wasserkocher abkühlen.
- Wischen Sie den Untersatz (7) und die Außenfläche des Kolbens (1) mit einem leicht feuchten Tuch ab und wischen Sie danach den Untersatz (7) und den Kolben (1) trocken. Für Entfernung von Verschmutzungen benutzen Sie weiche Reinigungsmittel, aber keine Metallbürsten, Abrasiv- und Lösungsmittel.

- Tauchen Sie den Wasserkocher, den Untersatz (7), das Netzkabel und den Netzstecker nicht in Wasser oder andere Flüssigkeiten, reinigen Sie den Wasserkocher nicht in der Spülmaschine.

KALKENTFERNUNG

- Der Kalkstein, der sich innerhalb des Wasserkochers bildet, beeinflusst die Geschmackseigenschaften des Wassers und verletzt den Wärmeaustausch zwischen Wasser und dem Heizelement, und kann das Heizelement beschädigen; das Durchbrennen des Heizelements bei einer starken Kalkablagerung im Behälter (1) ist kein Garantiefall.
- Zum Entkalken können Sie sowohl spezielle Entkalkungsmittel als auch Haushaltsprodukte wie Essig oder Zitronensäure verwenden.
- Lösen Sie 25 g Zitronensäure in 500 ml heißem Wasser auf und fügen Sie Wasser hinzu, bis die maximale Wassermenge im Wasserkocher erreicht ist.
- Gießen Sie die erhaltene Lösung in den Wasserkocher und warten Sie 15-30 Minuten, Bei Bedarf können Sie den Wasserkocherbetrieb einschalten.
- Gießen Sie die Flüssigkeit ab und spülen Sie den Wasserbehälter (1) mehrmals ab, lassen Sie das Wasser mehrmals kochen.
- Zum entkalken können spezielle Mittel verwendet werden, die für elektrische Wasserkocher oder Kaffeemaschinen bestimmt sind, halten Sie sich strikt an die Gebrauchsanweisung, die auf der Verpackung

des Produkts oder in den zusätzlichen Materialien des Verkäufers platziert werden muss.

- Reinigen Sie den Wasserkocher vom Kalk regelmäßig.

AUFBEWAHRUNG

- Bevor Sie den Wasserkocher zur langen Aufbewahrung wegnehmen, trennen Sie ihn vom Stromnetz ab, gießen Sie Wasser ab und lassen Sie das Gerät abkühlen.
- Reinigen Sie den Untersatz (7) und den Wasserbehälter (1).
- Bewahren Sie das Gerät an einem trockenen, kühlen und für Kinder und
- Befestigen Sie das Netzkabel in der Kabelaufbewahrung (8) am Untersatz (7).
- Bewahren Sie den Wasserkocher an einem kühlen, trockenen Ort außerhalb der Reichweite von Kindern und Menschen mit Behinderungen auf.

LIEFERUMFANG

1. Wasserkocher — 1 St.
2. Untersatz — 1 St.
3. Bedienungsanleitung — 1 St.

TECHNISCHE DATEN

- Betriebsspannung: 220-240 V, ~ 50/60 Hz
- Nennleistungsaufnahme: 2200 W
- Maximale Füllmenge: 1,7 L

ENTSORGUNG



Um möglichen Schaden für die Umwelt oder die menschliche Gesundheit durch unkontrollierte Abfallentsorgung zu vermeiden, werfen Sie das Gerät und die Batterien (falls mitgeliefert) nach Beendigung ihrer Nutzungsdauer

zusammen mit gewöhnlichen Haushaltsabfällen nicht weg, geben Sie das Gerät und die Batterien in Spezialstellen für weitere Entsorgung über.

Die bei der Entsorgung der Erzeugnisse entstehenden Abfälle sind unbedingt zu sammeln und weiter ordnungsmäßig zu entsorgen.

Mehrere Information zur Entsorgung dieses Produkts erhalten Sie bei Ihrer lokalen Stadtverwaltung, einem Abfallentsorgungsdienst oder beim Geschäft, wo Sie dieses Produkt gekauft haben.

Der Hersteller behält sich das Recht vor, das Design, die Konstruktion und die das gemeine Gerätebetriebsprinzip nicht beeinflussenden technischen Eigenschaften ohne Vorbenachrichtigung zu verändern.

Die Gerätenutzungsdauer beträgt 3 Jahre



Das Herstellungsdatum ist in der Fabrikationsnummer angegeben.

Bei Störungsfeststellung wenden Sie sich baldigst an einen autorisierten Kundendienst.

ЧАЙНИК ЭЛЕКТРИЧЕСКИЙ BR1078

Электрический чайник предназначен только для кипячения питьевой воды.

ОПИСАНИЕ

1. Колба чайника
2. Панель управления
3. Носик
4. Крышка
5. Клавиша открывания крышки
6. Ручка
7. Подставка
8. Место для намотки шнура питания
9. Кнопка установки температурных режимов 40-50-60-70-80-90-100°C «»
10. Кнопка включения/выключения «»
11. Индикаторная подсветка
12. Цифровые символы температуры воды

ВНИМАНИЕ!

Для дополнительной защиты в цепи питания целесообразно установить устройство защитного отключения (УЗО) с номинальным током срабатывания, не превышающим 30 мА. Для установки УЗО обратитесь к специалисту.

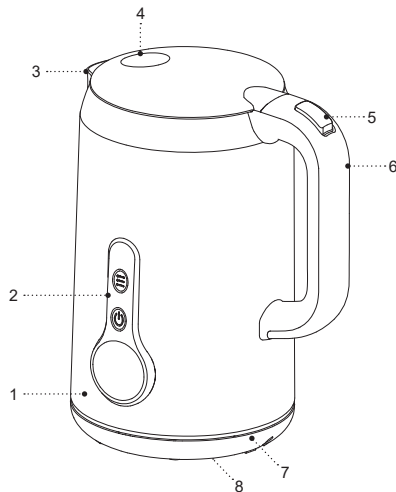



Рис. 1



Рис. 2

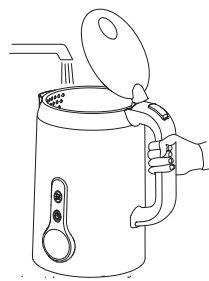
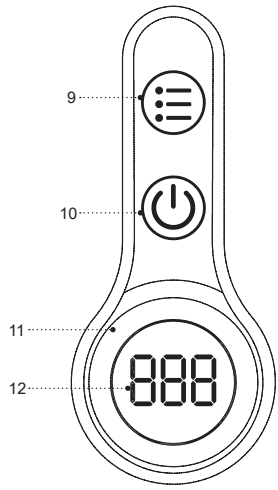

Рис. 3

МЕРЫ БЕЗОПАСНОСТИ И РЕКОМЕНДАЦИИ ПО ЭКСПЛУАТАЦИИ

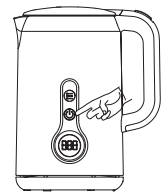
Перед использованием устройства внимательно ознакомьтесь с руководством по эксплуатации, после чтения сохраните его для использования в будущем.

- Используйте электрический чайник (далее чайник) только по его прямому назначению, как изложено в данной инструкции.
- Неправильное обращение с чайником может привести к его поломке, причинению вреда пользователю или его имуществу и не является гарантийным случаем.
- Чайник предназначен только для подогрева и кипячения питьевой воды, запрещается подогревать или кипятить любые другие жидкости.
- Убедитесь, что рабочее напряжение чайника, указанное на этикетке, соответствует напряжению электросети.
- Чайник должен быть обязательно заземлен. В случае возникновения короткого замыкания, заземление снижает риск поражения электрическим током.
- Шнур питания снабжён «евровилкой»; вставляйте её только в электрическую розетку, имеющую надёжный контакт заземления.
- Обратитесь к специалисту-электрику, если вы не уверены в том, что ваши розетки правильно установлены и заземлены.
- Во избежание возникновения пожара запрещается использовать «переходники», предназначенные для подключения вилки шнура питания к электрической розетке, не имеющей контакта заземления.
- При искрении и присутствии запаха гари, выньте вилку шнура питания из электрической розетки и обратитесь в организацию, обслуживающую вашу домашнюю электрическую сеть.
- При появлении дыма из колбы или корпуса чайника, выньте вилку шнура питания из электрической розетки, не открывайте крышку чайника, примите меры к нераспространению огня. Обратитесь в сервисный центр для осмотра или ремонта чайника.
- Запрещается использовать чайник вне помещений.
- Не рекомендуется использовать устройство во время грозы.
- Не устанавливайте на чайник посторонние предметы.
- Оберегайте устройство от ударов, падений, вибраций и иных механических воздействий.
- Не оставляйте чайник, включённый в сеть, без присмотра.
- Не используйте чайник вблизи от кухонной раковины, в ванных комнатах, около бассейнов или других ёмкостей, наполненных водой. Если устройство упало в воду, немедленно выньте вилку шнура питания из электрической розетки и только после этого достаньте устройство из воды. Обратитесь в сервисный центр для осмотра или ремонта чайника.
- Не используйте чайник в непосредственной близости

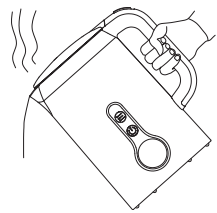
от нагревательных приборов, источников тепла или открытого пламени.

- Запрещается использовать чайник в местах, где используются или распыляются аэрозоли, а также вблизи от легковоспламеняющихся жидкостей.
- Устанавливайте чайник на ровную и устойчивую поверхность, не ставьте его на край стола. Не допускайте, чтобы шнур питания свешивался со стола, а также следите, чтобы он не касался горячих поверхностей и острых кромок мебели.
- Не направляйте носик чайника на деревянную мебель, книги, на предметы, которые могут быть повреждены влагой или горячим паром.
- Запрещается прикасаться к шнуру питания и вилке шнура питания, мокрыми руками.
- Не включайте чайник без воды, после наполнения чайника, плотно закрывайте крышку.
- Следите, чтобы уровень воды в чайнике был не выше максимальной отметки «MAX». Если уровень воды будет выше максимальной отметки, кипящая вода может выплеснуться из чайника во время кипячения.
- Во избежание получения ожога горячим паром не наклоняйтесь над носиком чайника.
- Запрещается открывать крышку чайника во время кипячения воды.
- Поверхность чайника может иметь достаточно высокую температуру. Соблюдайте осторожность и аккуратность при контакте с нагретыми поверхно-

стями чайника. Берите чайник за ручку.

- Будьте осторожны при переносе чайника, наполненного кипятком. Выливайте воду из чайника осторожно, не наклоняйте чайник резко, при неаккуратном использовании чайника, вы можете получить ожог горячей водой.
- Отключайте чайник от электрической сети перед чисткой или в том случае, если вы им не пользуетесь. При отключении подставки чайника от электрической сети держитесь только за вилку шнура питания и аккуратно выньте её из электрической розетки, не тяните за шнур питания – это может привести к повреждению шнура питания или розетки и вызвать короткое замыкание.
- Во избежание удара электрическим током не погружайте чайник в воду или любые другие жидкости.
- Запрещается помещать электрический чайник в посудомоечную машину.
- Из соображений безопасности не оставляйте полиэтиленовые пакеты, используемые в качестве упаковки, без присмотра и в местах доступных для детей.

ВНИМАНИЕ! Не разрешайте детям играть с полиэтиленовыми пакетами или упаковочной плёнкой.
Опасность удушья!

- Чайник не предназначен для использования детьми.
- Осуществляйте надзор за детьми, чтобы не допустить использования прибора в качестве игрушки.

- Не разрешайте детям прикасаться к устройству и к шнуру питания во время работы чайника.
- Во время работы и остывания размещайте устройство в местах, недоступных для детей.
- Данное устройство не предназначено для использования лицами (включая детей) с пониженными физическими, психическими, сенсорными или умственными способностями, или при отсутствии у них опыта или знаний, если они не находятся под контролем или не проинструктированы об использовании прибора лицом, ответственным за их безопасность.
- Периодически проверяйте состояние шнура питания, вилки шнура питания, подставки и колбы чайника.
- При повреждении шнура питания его замену во избежание опасности должны производить изготовитель, сервисная служба или подобный квалифицированный персонал.
- Запрещается самостоятельно ремонтировать прибор. Не разбирайте прибор самостоятельно, при возникновении любых неисправностей, а также после падения устройства выключите прибор из электрической розетки и обратитесь в сервисный центр.
- Перевозите чайник в заводской упаковке.
- Храните устройство в местах, недоступных для детей и людей с ограниченными возможностями.

ЭЛЕКТРИЧЕСКИЙ ЧАЙНИК ПРЕДНАЗНАЧЕН ТОЛЬКО ДЛЯ БЫТОВОГО ИСПОЛЬЗОВАНИЯ, ЗАПРЕЩАЕТСЯ ИСПОЛЬЗОВАТЬ ЧАЙНИК В КОММЕРЧЕСКИХ ИЛИ ЛАБОРАТОРНЫХ ЦЕЛЯХ

ПОДГОТОВКА ЧАЙНИКА К РАБОТЕ

После транспортировки или хранения устройства при пониженной температуре необходимо выдерживать его при комнатной температуре не менее трёх часов.

- Распакуйте чайник и удалите все упаковочные материалы и рекламные наклейки.
- Сохраните заводскую упаковку.
- Ознакомьтесь с мерами безопасности и рекомендациями по эксплуатации.
- Проверьте комплектацию.
- Осмотрите чайник на наличие повреждений при наличии повреждений не включайте его в электрическую розетку.
- Убедитесь, что параметры напряжения питания, указанные на нижней панели изделия или подставке, соответствуют параметрам электрической сети. При использовании чайника в электрической сети частотой 60 Гц, никакой дополнительной настройки не требуется.
- Протрите подставку (7), наружную и внутреннюю поверхность колбы (1) чистой, слегка влажной тканью для удаления пыли.

- Установите подставку (7) на твердую, устойчивую, ровную, не скользкую, неметаллическую поверхность вдали от источников тепла на максимально дальнем расстоянии от края поверхности.
 - Не устанавливайте и не используйте чайник в замкнутом пространстве, например, в шкафу или в замкнутых конструкциях — это может привести к его поломке, причинению вреда пользователю или его имуществу.
 - Перед подключением чайника проверьте, чтобы на подставке (7), колбе (1), шнуре питания, вилке шнура питания не было капель влаги.
- Примечание:** на внутренней стороне подставки (7) имеется место (8) для намотки шнура питания, подберите оптимальную длину шнура питания, уложив его соответствующим образом.
- Нажмите на клавишу (5), при этом крышка (4) откроется.
 - Наполните чайник водой до отметки «MAX», по шкале, расположенной на внутренней поверхности колбы (1) (рис. 1).
 - Закройте крышку (4) и убедитесь, что крышка (4) плотно закрыта.
 - Поставьте чайник на подставку (7).
 - Вставьте вилку шнура питания в электрическую розетку, при этом прозвучит звуковой сигнал, подсветка (11) загорится белым цветом, загорится символ «С», цифровыми символами (12) отобразится температура воды в колбе (1) чайника.
 - Нажмите и удерживайте кнопку включения/выключения (10) «» (рис. 1), при этом прозвучит звуковой сигнал, подсветка (11) загорится красным цветом, цифровыми символами (12) будет показана температура нагрева воды «100», после этого цифровыми символами (12) и подсветкой (11) будет отображаться процесс нагрева воды в колбе (1) чайника, при достижении температуры воды 100°C, прозвучат звуковые сигналы, нагревательный элемент чайника выключится, чайник перейдет в режим ожидания.
 - Снимите чайник с подставки (7) и аккуратно вылейте кипяченую воду в подходящую емкость (рис. 3).
 - Помните, что внутри колбы (1) чайника кипятком, всегда держите чайник только за ручку (6), не наклоняйте чайник резко, при неаккуратном использовании чайника, вы можете получить ожог горячей водой.
 - Повторите процедуру кипячения воды несколько раз.
- ВНИМАНИЕ!** Во избежание получения ожога горячим паром, не наклоняйтесь над носиком (3).
- Полученную в результате первых кипячений горячую воду не рекомендуется употреблять в пищу, вы можете использовать ее для бытовых нужд.

ИСПОЛЬЗОВАНИЕ ЭЛЕКТРИЧЕСКОГО ЧАЙНИКА

- Установите подставку (7) чайника на твердую, устойчивую, ровную, не скользкую, немагаллическую поверхность вдали от источников тепла на максимальном расстоянии от края поверхности.

КИПЯЧЕНИЕ ВОДЫ

- Нажмите на клавишу (5), при этом крышка (4) откроется.
- Наполните чайник водой не ниже отметки «MIN» и не выше максимальной отметки «MAX» на шкале, расположенной на внутренней поверхности колбы (1).
- Закройте крышку (4) и установите наполненный водой чайник на подставку (7).

Примечание: всегда следите за тем, чтобы капли воды не попали на контактную группу подставки (7).

- Вставьте вилку шнура питания в электрическую розетку, при этом и прозвучит звуковой сигнал, подсветка (11) загорится белым цветом, загорится символ «С», цифровыми символами (12) отобразится температура воды в колбе (1) чайника.
- Нажмите и удерживайте кнопку включения/выключения (10) «☺» (рис. 1), при этом прозвучит звуковой сигнал, подсветка (11) загорится красным цветом, цифровыми символами (12) будет показана температура нагрева воды, при достижении температуры воды 100 °С, прозвучат звуковые сигналы, и нагревательный

элемент чайника выключится, чайник перейдет в режим ожидания.

- **Примечание:** цифровые значения температуры воды зависят от объема воды в колбе чайника (1), особенно при минимальном уровне воды, и могут несколько отличаться от показаний при измерении температуры воды другими измерительными приборами.

По мере нагревания воды в колбе чайника (1), меняется цвет подсветки (11):

- при температуре воды от 0 до 49 °С, подсветка горит зеленым цветом;
- при температуре воды от 50 до 59 °С, цвет подсветки меняется на темно-зеленый;
- при температуре воды от 60 до 69 °С, цвет подсветки меняется на голубой;
- при температуре воды от 70 до 79 °С, цвет подсветки меняется на желтый;
- при температуре воды от 80 до 89 °С, цвет подсветки меняется на фиолетовый;
- при температуре воды от 90 до 99 °С, цвет подсветки меняется на красный;
- когда температура воды достигнет 100 °С, подсветка будет красного цвета.
- При необходимости выключения чайника во время кипячения воды, нажмите кнопку включения/выключения (10) «☺».

Примечания:

- если в течение 1 минуту не будет произведено никаких действий, то чайник перейдет в режим ожидания;

- после кипячения воды на поверхности подставки (7) могут образоваться капли воды вследствие конденсации пара, это нормальное явление и не является гарантийным случаем;

НАГРЕВ ВОДЫ ДО ЗАДАННОЙ ТЕМПЕРАТУРЫ/ ВКЛЮЧЕНИЕ ФУНКЦИИ ПОДДЕРЖАНИЯ ТЕМПЕРАТУРЫ ВОДЫ

- Вы можете подогреть воду до необходимой температуры (40-50-60-70-80-90-100°C). Для заваривания разных сортов чая необходима определённая температура воды.
- Рекомендуется использовать температуру воды: 40-60°C – для детского питания и других нужд, 70°C – для белого и зелёного чая, 80°C – растворимого кофе, 90-100°C – чёрного чая.

Примечание: режим подогрева воды при установке температуры 100°C не активен и используется только для кипячения воды.

- В режиме ожидания коротким нажатием кнопки установки температурных режимов (9) «☺», установите нужный режим подогрева воды 40-50-60-70-80-90-100°C, при этом цифровыми символами (12) и подсветкой (11) будет показана температура, до которой нагреется вода в колбе чайника (1).
- При необходимости включения режима поддержания температуры воды, после установки температуры воды, ещё раз нажмите кнопку установки температурных режимов (9) «☺» и удерживайте её

в течение 2 секунд, при этом включится функция поддержания температуры воды и температура воды будет поддерживаться в течение 2 часов.

Примечание: если в режиме поддержания температуры, температура воды опустится ниже установленной на 5 градусов, в этом случае включится нагревательный элемент, вода нагреется до установленного значения и функция подогрева включится ещё на 2 часа.

- Для выключения функции поддержания температуры воды, нажмите кнопку включения/выключения (10) «☺», функция поддержания температуры воды будет выключена.
- Примечание: в режиме поддержания температуры воды включается функция памяти, если вы 10 раз сняли чайник с подставки (7) и при этом температура воды не опустилась на 8 градусов ниже установленной, функция поддержания температуры воды будет активна, если температура воды опустится более 8 градусов от установленной, в этом случае функция поддержания температуры воды выключится.
- При необходимости выключения функции нагрева воды, нажмите кнопку включения/выключения (10) «☺».

ЗАЩИТА ОТ ПЕРЕГРЕВА

Если вы случайно включили чайник, а уровень воды оказался ниже минимальной отметки, то сработает автоматический термopредохранитель и чайник отключится. В этом случае снимите чайник с подставки

(7) и дайте ему остыть в течение 10-15 минут, затем наполните чайник водой и включите, электрический чайник будет работать в нормальном режиме.

ЧИСТКА И УХОД

- Перед чисткой отключите чайник от электросети, слейте воду и дайте чайнику остыть.
- Протрите подставку (7) и внешнюю поверхность колбы (1) слегка влажной тканью, после этого вытрите подставку (7) и колбу (1) насухо. Для удаления загрязнений используйте мягкие чистящие средства, не используйте металлические губки и абразивные моющие средства и растворители.
- Не погружайте чайник, подставку (7), шнур питания и вилку шнура питания в воду или любые другие жидкости, запрещается промывать чайник в посудомоечной машине.

УДАЛЕНИЕ НАКИПИ

- накипь, образующаяся внутри колбы (1), влияет на вкусовые качества воды, нарушает теплообмен между водой и нагревательным элементом, а также создаёт угрозу выхода из строя нагревательного элемента, перегорание нагревательного элемента при наличии большого количества накипи в колбе (1), не является гарантийным случаем.
- Для удаления накипи можно использовать как специальные средства для удаления накипи, так и бытовые, например, лимонную кислоту.

- Растворите 25 г лимонной кислоты в 500 мл горячей воды, добавьте воду до максимального объёма воды в чайнике.
- Залейте получившийся раствор в чайник и оставьте на 15-30 минут, при необходимости можно включить режим кипячения воды.
- Слейте жидкость и несколько раз ополосните колбу (1), несколько раз прокипятите воду.
- Для удаления накипи можно использовать специальные средства, предназначенные для электрических чайников или кофемашин, строго придерживайтесь инструкции по их применению, которая должна быть размещена на упаковке средства или в дополнительных материалах, предоставляемых продавцом.
- Регулярно очищайте чайник от накипи.

ХРАНЕНИЕ

- Прежде чем убрать чайник на длительное хранение, отключите его от электросети, слейте воду и дайте устройству остыть.
- Очистите подставку (7) и колбу (1).
- Шнур питания закрепите в месте намотки шнура (8) на подставке (7).
- Храните чайник в сухом прохладном месте, недоступном для детей и людей с ограниченными возможностями.

КОМПЛЕКТ ПОСТАВКИ

1. Чайник электрический — 1 шт.
2. Подставка — 1 шт.
3. Инструкция — 1 шт.

ТЕХНИЧЕСКИЕ ХАРАКТЕРИСТИКИ

- Напряжение питания: 220-240 В, ~ 50/60 Гц
- Номинальная потребляемая мощность: 2200 Вт
- Максимальный объем воды: 1,7 л

УТИЛИЗАЦИЯ



Чтобы предотвратить возможный вред окружающей среде или здоровью людей от неконтролируемой утилизации отходов, после окончания срока службы устройства или элементов питания (если входят в комплект), не выбрасывайте их вместе с

обычными бытовыми отходами, передайте прибор и элементы питания в специализированные пункты для дальнейшей утилизации.

Отходы, образующиеся при утилизации изделий, подлежат обязательному сбору с последующей утилизацией в установленном порядке.

Для получения дополнительной информации об утилизации данного продукта обратитесь в местный муниципалитет, службу утилизации бытовых отходов или в магазин, где Вы приобрели данный продукт.

Производитель сохраняет за собой право изменять дизайн, конструкцию и технические характеристики, не влияющие на общие принципы работы устройства, без предварительного уведомления.

Срок службы устройства – 3 года



Дата производства указана в серийном номере.

В случае обнаружения каких-либо неисправностей необходимо обратиться в авторизованный сервисный центр.

ЭЛЕКТР ШАЙНЕК BR1078

Сұйықтықты қыздыруға арналған электр аспап (шайнек) ішуге арналған суды қыздыруға және қайнатуға ғана арналған.

СИПАТТАМАСЫ

1. Шайнек құтысы
2. Басқару тақтасы
3. Шүмек
4. Қақпақ
5. Қақпақты ашу пернесі
6. Қолсабы
7. Түпқойма
8. Қуаттандыру бауын орау орны
9. Температура режимдерін орнату түймесі 40-50-60-70-80-90-100°C «»
10. Қосу/сөндіру батырмасы «»
11. Индикаторлық жарық
12. Су температурасының цифрлық таңбалары

НАЗАР АУДАРЫҢЫЗ!

Қосымша қорғаныс үшін қуаттандыру тізбегінде номиналды іске қосылу тогы 30 мА аспайтын қорғаныс сөндіру құрылғысын (ҚАҚ) орнатқан дұрыс, ҚАҚ-ны орнату үшін маманға хабарласыңыз.

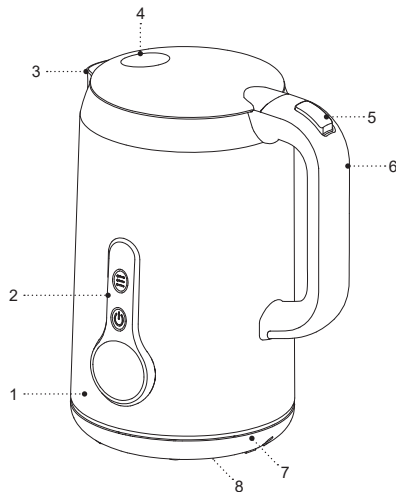

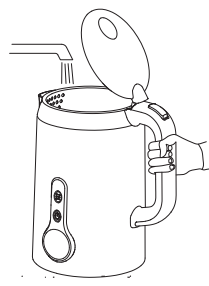
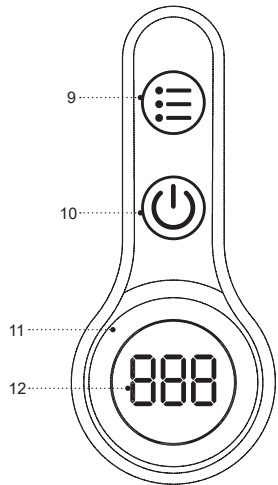

Cyp. 1



Cyp. 2

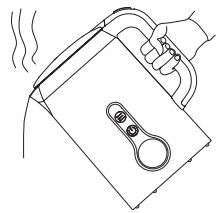

Cyp. 3

ҚАУІПСІЗДІК ШАРАЛАРЫ ЖӘНЕ ПАЙДАЛАНУ БОЙЫНША НҰСҚАУЛЫҚ

Құрылғыны пайдаланар алдында пайдалану нұсқаулығын мұқият оқып шығыңыз, оқыған соң, болшақта пайдалану үшін сақтап қойыңыз.

- Электр шайнекті осы нұсқаулықта көрсетілгендей, тікелей тағайыны бойынша ғана пайдаланыңыз.
- Шайнекті дұрыс қолданбау оның бұзылуына, және пайдаланушыға немесе оның мүлкіне зиян келтіруге әкеп соғуы мүмкін және кепілдік жағдайы болып саналмайды.
- Шайнек ішуге арналған суды ғана қыздыруға және қайнатуға тағайындалған, қандай да бір басқа сұйықтықты қыздыруға немесе қайнатуға тыйым салынады.
- Заттаңбада көрсетілген электр шайнектің жұмыс кернеуі электр желісінің кернеуіне сәйкес екеніне көз жеткізіңіз.
- Шайнек міндетті түрде жерге қосулы болуы қажет. Қысқа тұйықталу болған жағдайда, жерге қосу электр тогы соғу тәуекелін төмендетеді.
- Қуаттандыру бауы «евроашамен» жабдықталған; оны тек сенімді жерге қосылған, электр розеткаға ғана қосыңыз.
- Егер розетканың дұрыс орнатылғанына және жерге қосуына сенімді болмасаңыз, электр маманына хабарласыңыз.
- Өрттің пайда болуын болдырмау үшін қуат сымның ашасын жерге тұйықталмайтын электр

розеткасына қосуға арналған «жалғастырғышты» пайдалануға тыйым салынады.

- Күйік иісі және от ұшқыны пайда болған кезде, электр розеткасынан қуат сымның ашасын шығарыңыз және үйіңіздің электр желісіне қызмет көрсететін ұйымға хабарласыңыз.
- Құтыдан немесе шайнек корпусынан түтін шыққан жағдайда, электр розеткасынан қуат сымның ашасын шығарыңыз, шайнек қақпағын ашпаңыз, отты таратпау шараларын қолданыңыз. Шайнекті тексерту немесе жөндету үшін сервис орталығына жүгініңіз.
- Электр шайнекті үй-жайдан тыс жерде пайдалануға тыйым салынады.
- Найзағай кезінде құрылғыны пайдалану ұсынылмайды.
- Шайнекке бөгде заттарды қоймаңыз.
- Құрылғыны соққыдан, құлаудан, дірілден және басқа да механикалық әсерлерден сақтаңыз.
- Желіге қосулы тұрған, электр шайнекті қараусыз қалдырмаңыз.
- Шайнекті ас үй раковинасына жақын, жуынатын бөлмеде, бассейндер немесе басқа да су толтырылған сыйымдылықтарға жақын жерде пайдаланбаңыз.
- Егер құрылғы суға құлап кетсе, дереу қуат сымның ашасын электр розеткасынан сурыңыз, содан кейін ғана құрылғыны судан алып шығыңыз. Шайнекті тексерту немесе жөндету үшін сервис орталығына жүгініңіз.

- Электр шайнекті жылытатын аспаптардың, ашық оттың немесе жылу көздерінің тікелей қасында пайдаланбаңыз.
- Электр шайнекті аэрозольдар пайдаланылатын немесе шашырайтын жерлерде, сондай-ақ тез тұтанатын сұйықтықтарға жақын жерлерде пайдалануға тыйым салынады.
- Электр шайнекті тегіс және тұрақты бетке орнатыңыз, оны үстелдің шетіне қоймаңыз. Желі бауының үстелден салбырамауын, сондай-ақ оның ыстық беткейлерге және өткір шеттерге тиіп тұрмауын қадағалаңыз.
- Шайнектің шүмегі ағаш жиһазға, кітаптарға, ылғалдан немесе ыстық будан бүлінетін заттарға бағыттамаңыз.
- Қуаттандыру бауы мен ашаға дымқыл қолмен тиісуге тыйым салынады.
- Шайнекті сусыз қоспаңыз, шайнекті толтырғаннан кейін қақпағын тығыз жабыңыз.
- Шайнектегі судың деңгейі шайнек құтысы ішіне салынған «MAX» максималды белгісінен жоғары болмауын қадағалаңыз. Егер судың көлемі максималдық белгіден асып тұрса, қайнаған кезде қайнаған су шайнектен тасып төгілуі мүмкін.
- Суды қайнату кезінде ыстық буға күйіп қалмау үшін жұмыс істеп тұрған шайнектің шүмегіне төнбеңіз.
- Суды қайнатқан кезде шайнектің қақпағын ашуға тыйым салынады.
- Шайнектің беті өте жоғары температурада болуы мүмкін. Шайнектің қызған беттеріне тиіскен кезде ұқыптылық пен абайлық сақтаңыз. Шайнекті тұтқасынан ұстаңыз.
- Қайнаған суға толы шайнекті тасымалдаған кезде сақ болыңыз. Шайнек суын төккенде абайлаңыз, шайнекті күрт еңкейтпеңіз, шайнекті ұқыпсыз пайдаланғанда, сіз ыстық суға күйіп қалуыңыз мүмкін.
- Тазалау алдында, немесе егер сіз шайнекті пайдаланбасаңыз, шайнекті электр желісінен ажыратыңыз. Шайнек түпқоймасын электр желісінен ажыратқан кезде тек қуат ашасынан ұстаңыз және оны электр розеткасынан абайлап шығарыңыз, қуат сымынан тартпаңыз – бұл қуат сымының және розетканың зақымдануына әкелуі және қысқа тұйықталуды тудыруы мүмкін.
- Электр тогының соғу қаупін болдырмас үшін электр шайнекті суға немесе кез келген басқа да сұйықтыққа батырмаңыз.
- Электр шайнекті ыдыс жуатын машинаға салуға тыйым салынады.
- Балалардың қауіпсіздігі мақсатында қаптама ретінде қолданылатын полиэтилен қапшықтарды қараусыз қалдырмаңыз.

НАЗАР АУДАРЫҢЫЗ! Балаларға полиэтилен пакеттерімен немесе қаптама үлдірімен ойнауға рұқсат етпеңіз. **Тұншығу қаупі бар!**

- Электр шайнек балалардың пайдалануына арналмаған.
- Аспапты ойыншық ретінде пайдаланбас үшін, балаларды қадағалап отырыңыз.
- Электр шайнек жұмыс істеп тұрғанда, желі бауын және құрылғыға тиісуіне балаларға рұқсат бермеңіз.
- Жұмыс кезінде және суу кезінде құрылғыны балалардың қолы жетпейтін жерге қойыңыз.
- Осы құрылғы дене, психикалық немесе ақыл-ой мүмкіндіктері төмендетілген тұлғалардың
- Бұл құрылғы физикалық, психикалық, сенсорлық немесе ақыл-ой қабілеттері төмендеген адамдардың (балаларды қоса алғанда) пайдалануына арналмаған немесе олардың қауіпсіздігі үшін жауапты адамның бақылауында болмаса немесе аспапты пайдалануы туралы нұсқау берілмесе, олардың тәжірибесі немесе білімі болмаса олардың пайдалануға арналмаған.
- Қуаттандыру бауының желі ашасы және шайнек корпусының жағдайын мезгілімен тексеріңіз.
- Қуаттандыру бауы зақымданғанда қауіп тудырмау үшін оны дайындаушы, сервистік қызмет немесе баламалы білікті маман ауыстыруы тиіс.
- Аспапты өз бетіңізбен жөндеуге тыйым салынады. Аспапты өз бетіңізбен жөндемеңіз, кез келген ақаулықтар пайда болған кезде, сондай-ақ құрылғы құлағаннан кейін аспапты электр розеткасынан ажыратып, қызмет көрсету орталығына хабарласыңыз.

- Құрылғыны тек зауыт қыптамасымен ғана тасымалдаңыз.
- Құрылғыны балалардың және мүмкіндіктері шектеулі адамдардың қолы жетпейтін жерде сақтаңыз.

ҚҰРЫЛҒЫ ТЕК ТҰРМЫСТЫҚ ПАЙДАЛАНУҒА АРНАЛҒАН, ҚҰРЫЛҒЫНЫ КОМЕРЦИЯЛЫҚ НЕМЕСЕ ЗЕРТХАНАЛЫҚ МАҚСАТТАРДА ПАЙДАЛАНУҒА ТЫЙЫМ САЛЫНАДЫ.

ШАЙНЕКТІ ЖҰМЫСҚА ДАЙЫНДАУ

Құрылғыны тасымалдағаннан кейін немесе төмен температурада сақтағаннан кейін оны бөлме температурасында үш сағаттан кем емес уақыт ұстау қажет.

- Шайнекті қаптамасынан шығарыңыз және барлық қаптама материалдары мен жарнамалық жапсырмаларды алып тастаңыз
- Зауыт қаптамасын сақтаңыз.
- Қауіпсіздік шаралары мен пайдалану нұсқауларымен танысыңыз.
- Жинақталымын тексеріңіз.
- Шайнекті зақымдануына қатысты байқаңыз зақымдануы болған жағдайда оны желіге қоспаңыз.
- Бұйымның төменгі панелінде немесе түпқоймасында көрсетілген қуаттандыру кернеуінің параметрлері электр желісінің параметрлеріне сәйкес

келетініне көз жеткізіңіз. Шайнекті 60 Гц жиіліктегі электр желісінде пайдаланғанда, ешқандай қосымша баптау қажет емес.

- Түпқойманы (7), құттының сыртқы және ішкі бетін (1) шаңды жою үшін таза, сәл дымқыл матамен сүртіңіз.
- Түпқойманы (7) қатты, тұрақты, тегіс, тайғақ емес, металл емес бетке жылу көздері беттерінің шетінен барынша алыс қашықтықта орнатыңыз.
- Шайнекті жабық кеңістікте, мысалы, шкафа немесе жабық құрылымдарға орналастырмаңыз және пайдаланбаңыз — бұл оның сынуына, пайдаланушыға немесе оның мүлкіне зиян келтіруіне әкелуі мүмкін.
- Шайнекті қосар алдында түпқоймада (7), құтыда (1) қуаттандыру бауында, қуаттандыру бауының ашасында ылғал тамшысы болмауын тексеріңіз.

Ескертпе: түпқойманың (7) төменгі жағында қуаттандыру бауын орауға арналған орын (8) бар, қуаттандыру бауының оңтайлы ұзындығын таңдап, оны тиісті түрде орналастырыңыз.

- Пернеге (5) басыңыз, осы ретте қақпақ (4) ашылады.
- Құттының (1) ішкі бетінде орналасқан шәкіл бойынша шайнекті «MAX» белгісіне дейін сумен толтырыңыз (сур. 1).
- Қақпақты (4) жабыңыз, қақаға (4) тығыз жабылғанына көз жеткізіңіз.

- Шайнекті түпқоймаға (7) қойыңыз.
 - Қуат сымның ашасын электр розеткасына салыңыз, осы ретте дыбыстық сигнал естіледі, жарық (11) ақ түспен жанады, «С» белгісі жанады, цифрлық таңбалар (12) шайнектің (1) құтысындағы судың температурасы көрсетіледі.
 - Қосу/өшіру түймесін (10) «» (сур. 1) басып ұстап тұрыңыз, бұл ретте дыбыстық белгі естіледі, жарық (11) қызыл түспен жанады, цифрлық таңбалармен (12) судың қыздыру температурасы «100» көрсетіледі, содан кейін цифрлық таңбалармен (12) және жарықпен (11) шайнектің қолбасындағы (1) суды қыздыру процесі көрсетіледі, су температурасы 100°C-ге жеткенде, дыбыстық белгілер естіледі, шайнектің қыздыру элементі өшеді, шайнек күту режиміне өтеді.
 - Шайнекті түпқоймадан шешіп алыңыз, қайнаған суды қолайлы ыдысқа абайлап құйыңыз (сур. 3).
 - Шайнек құтысының ішінде (1) қайнаған су екенін есте сақтаңыз, әрқашан шайнекті тек қолсаынан ұстаңыз (6) шайнекті күрт еңкейтпеңіз, шайнекті ұқыпсыз пайдаланғанда, сіз ыстық суға күйіп қалуыңыз мүмкін.
 - Суды қайнату рәсімін бірнеше рет қайталаңыз.
- НАЗАР АУДАРЫҢЫЗ!** Ыстық буға күйіп қалмас үшін, шайнек шүмегінің (3) үстіне еңкеймеңіз.
- Алғашқы қайнату нәтижесінде алынған ыстық суды тамаққа қолдану ұсынылмайды, оны тұрмыстық қажеттіліктер үшін пайдалануға болады.

ЭЛЕКТР ШАЙНЕКТІ ПАЙДАЛАНУ

- Шайнекті қатты, тұрақты, тегіс, тайғақ емес, металл емес бетке жылу көздері беттерінің шетінен барынша алыс қашықтықта орнатыңыз.

СУДЫ ҚАЙНАТУ

- Пернеге (5) басыңыз, осы ретте қақпақ (4) ашылады.
- Шайнекті «MIN» белгісінен төмен қылмай және құттының ішкі бетінде (1) орналасқан шкаладағы (9) «☺» белгісінен жоғары қылмай суға толтырыңыз.
- Қақпақты (4) жабыңыз және су толтырылған шайнекті түпқоймаға (7) орнатыңыз.

Ескертпе: су тамшылары түпқойманың (7) байланыс тобына түспейтінін әрқашан қадағалап отырыңыз.

- Қуат сымының ашасын электр розеткасына салыңыз, осы ретте дыбыстық белгі естіледі, жарық (11) ақ түспен жанады, «С» белгісі жанады, цифрлық таңбалар (12) арқылы шайнектің құтысындағы (1) судың температурасы көрсетіледі.
- Қосу/өшіру түймесін (10) «☺» (сур. 1) басып ұстап тұрыңыз, бұл ретте дыбыстық белгі естіледі, жарық (11) қызыл түспен жанады, цифрлық таңбалармен (12) судың қызу температурасы көрсетіледі, судың температурасы 100°C жеткенде дыбыстық белгілер естіледі, шайнектің қыздыру элементі өшеді, шайнек күту режиміне өтеді.
- Ескертпе: су температурасының цифрлық мәндері шайнек құтысындағы (1) су көлеміне байланысты, әсіресе судың минималды деңгейінде, және

басқа өлшеу құралдарымен өлшеу кезінде судың температурасы көрсеткіштері біршама өзгеше болуы мүмкін.

Шайнек колбасындағы (1) су қызған сайын, жарықтың түсі (11) өзгереді:

- судың температурасы 0-ден 49 °C - ге дейін, жарығы жасыл болып жанады;
- судың температурасы 50-ден 59 °C - ге дейін, жарықтың түсі қою жасылға өзгереді;
- судың температурасы 60-тан 69 °C - ге дейін, жарықтың түсі көгілдір түске өзгереді;
- судың температурасы 70-тен 79 °C - ге дейін, жарықтың түсі көкке өзгереді;
- судың температурасы 80-ден 89 °C - ге дейін, жарықтың түсі сарыға өзгереді;
- судың температурасы 90-дан 99 °C - ге дейін, жарықтың түсі күлгінге өзгереді;
- судың температурасы 100 °C-ге жеткенде, жарығы қызыл түсте болады.
- Шайнекті өшіру қажет болса, қосу/сөндіру батырмасын (10) «☺» басыңыз.

Ескертпе:

- егер 1 минут ішінде ешқандай әрекет жасалмаса, онда шайнек күту режиміне өтеді;
- суды қайнатқаннан кейін түпқойманың (7) бетінде будың конденсациясына байланысты су тамшылары пайда болуы мүмкін, бұл қалыпты жағдай және кепілдік жағдайы болып табылмайды.

СУДЫ БЕЛГІЛЕНГЕН ТЕМПЕРАТУРАҒА ДЕЙІН ҚЫЗДЫРУ / СУ ТЕМПЕРАТУРАСЫН ҰСТАП ТҰРУ ФУНКЦИЯСЫН ҚОСУ

- Сіз суды қажетті температураға дейін қыздыра аласыз (40-50-60-70-80-90-100°C). Шайдың түрлі сұрыптарын қайнату үшін судың белгілі бір температурасы қажет.
- Судың температурасын пайдалану ұсынылады: 40-60°C – балалар тағамы және басқа қажеттіліктер үшін, 70°C – ақ және көк шай үшін, 80°C – еритін кофе, 90-100°C – қара шай үшін.
- Күту режимінде (9) «☺» температуралық режимдерді орнату батырмасын қысқа басу арқылы қажетті суды жылыту режимін 40-70-80-90-100°C етіп орнатыңыз, цифрлық таңбалармен (12) және жарықпен (11) шайнек қолбасындағы (1) судың қызатын температурасы көрсетіледі.
- Су температурасын ұстап тұру режимін қосу қажет болса, су температурасын орнатқаннан кейін температура режимін орнату түймесін (9) «☺» тағы бір рет басып, оны 2 секунд ұстап тұрыңыз, осы ретте су температурасын ұстап тұру функциясы қосылып, су температурасы 2 сағат бойы сақталады.

Ескертпе: егер температураны ұстап тұру режимінде судың температурасы орнатылғаннан 5 градусқа төмен түссе, бұл жағдайда қыздыру элементі іске қосылады, су белгіленген мәнге дейін қызады және қыздыру функциясы тағы 2 сағатқа қосылады.

- Су температурасын ұстап тұру функциясын өшіру үшін қосу/өшіру түймесін (10) «☺» басыңыз, су температурасын ұстап тұру функциясы өшіріледі.
- Ескертпе: су температурасын ұстап тұру режимінде жады функциясы қосылады, егер сіз шайнекті түпқоймадан (7) 10 рет шешіп алған болсаңыз және судың температурасы белгіленген температурадан 8 градусқа төмендемесе, судың температурасын ұстап тұру функциясы белсенді болады, егер судың температурасы орнатылған температурадан 8 градустан жоғары түссе, бұл жағдайда судың температурасын ұстап тұру функциясы өшеді.
- Қыздыру қызметін сөндіру қажет болса, қосу/сөндіру батырмасын (10) «☺» басыңыз.

ҚЫЗЫП КЕТУДЕН ҚОРҒАНЫС

Егер сіз шайнекті кездейсоқ қосып қойсаңыз, ал судың деңгейі минималды белгіден төмен болса, онда автоматты термосақтандырғыш қосылады және шайнек өшеді. Бұл жағдайда шайнекті түпқоймадан (7) шешіп алыңыз және 10-15 минут бойы суытыңыз, содан кейін шайнекті сумен толтырыңыз және қосыңыз, электр шайнек қалыпты режимде жұмыс істейтін болады.

ТАЗАРТУ ЖӘНЕ КҮТІМІ

- Тазалау алдында шайнекті электр желісінен ажыратып, суды ағызыңыз және шайнекті суытыңыз.

- Түпқойманы (7) және колбаның сыртқы бетін (1) сәл дымқыл матамен сүртіңіз, содан кейін түпқойманы (7) және колбаны (1) құрғатып сүртіңіз. Ластануды жою үшін жұмсақ тазалағыш құралдарды пайдаланыңыз, металл губкаларды, абразивті тазалағыш заттарды және еріткіштерді пайдаланбаңыз.
- Электр шайнекті, түпқойманы (7) және қуат сымын суға немесе басқа да сұйықтықтарға салмаңыз, шайнекті ыдыс жуғыш машинада жууға тыйым салынады.

ҚАҚТЫ ЖОЮ

- Құтының (1) ішінде түзілетін қақ судың дәмдік сапасына әсер етеді, су мен жылыту элементі арасындағы жылу алмасуын бұзады, сондай-ақ қыздыру элементінің істен шығып қалу қаупін тудырады, құтыдағы (1) қақтың көп мөлшерінен қыздыру элементінің жанып кетуі кепілдік жағдайы болып табылмайды.
- Қақты жою үшін арнайы қақты жою құралдарын, сондай-ақ тұрмыстық мысалы, сірке су немесе лимон қышқылын қолдануға болады.
- 25 г лимон қышқылын 500 мл ыстық суда ерітіңіз, шайнектегі судың максималды көлеміне дейін су қосыңыз.
- Алынған ерітіндіні шайнекке құйып, 15-30 минутқа қалдырыңыз, қажет болса, қайнаған су режимін қосуға болады.

- Сұйықтықты төгіңіз және құтыны (1) бірнеше рет шайыңыз, суды бірнеше рет қайнатыңыз.
- Қақты жою үшін электр шайнектерге немесе кофе машиналарына арналған арнайы құралдарды пайдалануға болады, оларды қолдану жөніндегі нұсқаулықты қатаң ұстаңыз, ол құралдың қаптама-сында немесе сатушы ұсынатын қосымша матери-алдарда орналастырылуы тиіс.
- Шайнекті қақтан мезгілімен тазалаңыз.

САҚТАУ

- Шайнекті ұзақ уақыт сақтауға қояр алдында, оны электр желісінен ажыратыңыз, суды ағызып, құрылғыны салқындатыңыз.
- Түпқойманы (7) және құтыны (1) тазалаңыз.
- Шайнекті құрғақ салқын жерде балалар мен мүмкіндігі шектеулі адамдардың
- Қуат сымын түпқоймадағы (7) бауды орайтын орынға (8) бекітіңіз.
- Шайнекті балалардың және мүмкіндігі шектеулі адамдардың қолы жетпейтін салқын, құрғақ жерде сақтаңыз.

ЖЕТКІЗІЛІМ ЖИНАҒЫ

1. Электр шайнек — 1 дн.
2. Түпқойма — 1 дн.
3. Нұсқаулық — 1 дана.

ТЕХНИКАЛЫҚ СИПАТТАМАЛАРЫ

- Қуаттандыру кернеуі: 220-240 В, ~ 50/60 Гц
- Номиналдық тұтыну қуаттылығы: 2200 Вт
- Судың максималдық көлемі: 1,7 л

ПАЙДАҒА АСЫРУ



Қалдықтардың бақыланбай пайдаға асыруынан қоршаған ортаға немесе адамдардың денсаулығына зиян келтірмеу үшін, құрылғының немесе қуаттандыру элементтерінің (егер жинақталымға кірсе) қызмет ету мерзімі аяқталғаннан

кейін оларды әдеттегі тұрмыстық қалдықтармен бірге тастамаңыз, аспапты және қуаттандыру элементтерін одан әрі пайдаға асыру үшін арнайы пункттерге жіберіңіз.

Бұйымдарды пайдаға асыру кезінде пайда болатын қалдықтар белгіленген тәртіп бойынша келесі пайдаға асырылатын тәртіппен міндетті түрде жинауға жатады.

Берілген өнімді пайдаға асыру туралы қосымша ақпаратты алу үшін жергілікті муниципалитетке, тұрмыстық қалдықтарды пайдаға асыру қызметіне немесе берілген өнімді сіз сатып алған дүкенге жүгініңіз.

Өндіруші алдын-ала ескертусіз, құрылғының дизайнын, конструкциясы мен оның жалпы жұмыс ұстанымдарына әсер етпейтін техникалық сипаттамаларын өзгерту құқығын өзіне қалдырады.

Құрылғының қызмет ету мерзімі – 3 жыл

Өндірілген күні сериялық нөмірде көрсетілген.

Қандай да бір ақаулықтар табылған жағдайда дереу авторландырылған сервистік орталыққа жүгіну керек.

Hergestellt für «Ruste GmbH»,
Berggasse 18/18, 1090 Wien,
Österreich

Produced for «Ruste GmbH»,
Berggasse 18/18, 1090 Vienna, Austria

Изготовлено по заказу Русте Гмбх,
Бергассе 18/18, 1090 Вена, Австрия

Уполномоченное изготовителем
лицо: ООО «Грантэл»
143912, МО, г. Балашиха,
ш. Энтузиастов, вл. 1А
т.: +7 (495) 297-50-20,
e-mail: info@brayer.su

Made in China/Произведено в Китае



brayer.ru

