

HYUNDAI

РУКОВОДСТВО ПОЛЬЗОВАТЕЛЯ

**ПОСУДОМОЕЧНАЯ
МАШИНА
DT301**

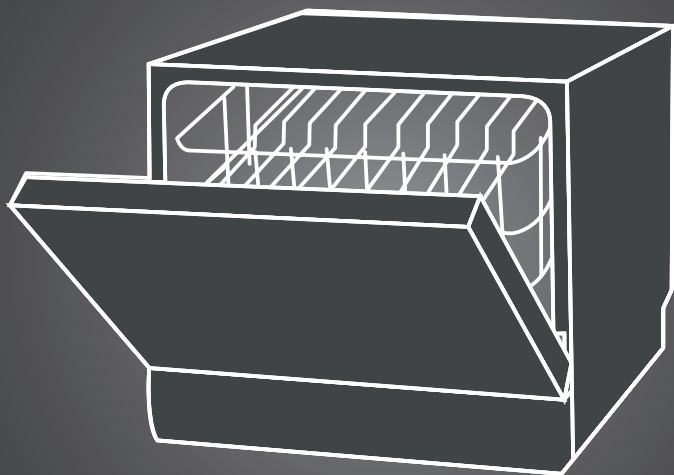

Содержание

Общие меры безопасности	3
Специальные меры безопасности	4
Назначение	4
Технические характеристики	5
Комплектация	5
Схема прибора	6
Панель управления	7
Установка	9
Эксплуатация	12
Подготовка и загрузка посуды	15
Программы мойки	19
Очистка и уход	21
Коды ошибок на дисплее	23
Порядок действий в случае обнаружения неисправности	23
Условия ограничения использования	26
Транспортировка и хранение	26
Утилизация	26
Реализация	26
Гарантийный талон	27

Благодарим вас за выбор продукции торговой марки HYUNDAI.

Перед началом использования данного прибора внимательно прочтите руководство пользователя для обеспечения правильной эксплуатации и предотвращения повреждения прибора.

Конструктивные особенности прибора и содержание данного руководства пользователя могут быть изменены в целях усовершенствования продукта без предварительного уведомления.

Изготовитель оставляет за собой право изменения комплектации, технических характеристик и внешнего вида товара.

Изготовитель и дистрибьюторы данной продукции не несут ответственности за повреждения корпуса прибора, а также за ущерб, причиненный вследствие неправильной или несоответствующей эксплуатации пользователем.

ОБЩИЕ МЕРЫ БЕЗОПАСНОСТИ

- Установка и обслуживание должны осуществляться квалифицированным и уполномоченным персоналом.
- Обязательно заземлите прибор. В случае неисправности или короткого замыкания заземление снижает риск поражения электрическим током. Кабель питания и вилка оборудованы контактом заземления. Розетка, в которую подключается прибор, также должна быть оборудована заземлением. Неправильное подключение заземления несет риск поражения электрическим током. Правильность подключения должна быть проверена квалифицированным специалистом.
- Запрещается изменять конструкцию и нарушать целостность кабеля питания и вилки.
- Перед началом работы осмотрите прибор и убедитесь в отсутствии механических повреждений на приборе и сетевом шнуре питания. Не используйте прибор в случае обнаружения каких-либо повреждений.
- Не используйте прибор, если он упал. Перед повторным использованием прибор должен быть проверен квалифицированным специалистом.
- Прибор предназначен исключительно для использования в быту. Продолжительное использование прибора в коммерческих целях может привести к его перегрузке, в результате чего он может быть поврежден или нанести вред здоровью людей. Прибор должен быть использован только по назначению в соответствии с руководством пользователя.
- Данный прибор не предназначен для использования людьми (включая детей), у которых есть физические, сенсорные или психические отклонения, или недостаток опыта и знаний, за исключением случаев, когда за такими лицами осуществляется надзор или проводится их инструктирование относительно использования данного прибора лицом, отвечающим за их безопасность.
- Не позволяйте детям играть с прибором или элементами упаковки. Дети допускаются к использованию прибора или уходу за прибором только под надзором взрослых.

- Прибор предназначен для использования только внутри жилых помещений.
- Во избежание риска поражения электрическим током не допускайте, чтобы на провод питания, вилку и розетку попадала вода.
- При чистке и обслуживании всегда отключайте прибор от розетки электропитания.
- При повреждении кабеля питания или вилки необходимо произвести замену силами уполномоченной сервисной службы или квалифицированным специалистом.

СПЕЦИАЛЬНЫЕ МЕРЫ БЕЗОПАСНОСТИ

- Следите, чтобы провод питания не был перекручен или пережат.
- Для подключения используйте только новые комплекты шлангов.
- Следите, чтобы острые предметы (вилки, ножи) не повредили уплотнитель дверцы.
- Пластмассовые предметы разрешается мыть, только если они помечены знаком, допускающим мытье в приборе. В случае отсутствия маркировки следуйте рекомендациям производителя.

ВНИМАНИЕ!

Ножи, вилки и другие столовые приборы с острыми концами необходимо загружать острием вниз либо располагать горизонтально.

- Моющее средство опасно при попадании в рот, глаза и дыхательные пути. Избегайте его контакта с кожей и держите его подальше от детей.
- Убедитесь, что моющее средство не осталось в лотке по окончании цикла мойки.
- Используйте только моющие средства и ополаскиватели, специально предназначенные для автоматических посудомоечных машин. Запрещено использование мыла, стирального порошка и т. п. из-за повышенного пенообразования.
- Не надавливайте на открытую дверцу и задвинутую корзину для посуды: корзина может опрокинуться.
- Задвигайте корзину, прежде чем закрывать дверцу.
- При необходимости открыть дверцу работающего прибора делайте это осторожно и аккуратно: возможно разбрызгивание воды (в т. ч. горячей) и выход пара.
- Не ставьте тяжелые предметы и не облакачивайтесь на открытую дверцу. Не оставляйте дверцу открытой – это может привести к тому, что прибор опрокинется.

НАЗНАЧЕНИЕ

Посудомоечная машина предназначена для автоматической мойки посуды.

ТЕХНИЧЕСКИЕ ХАРАКТЕРИСТИКИ

Модель	DT301
Мощность, Вт	1170-1380
Напряжение питания, В, Гц	220-240, ~50
Цвет	белый
Вместимость комплектов	6
Энергоэффективность	A+
Энергопотребление за год, кВт·ч ⁽¹⁾	174
Среднее энергопотребление за цикл, кВт·ч	0.72
Энергопотребление в выключенном состоянии, Вт	0.45
Энергопотребление в режиме ожидания, Вт	0.49
Среднее потребление воды за год, л ⁽²⁾	1820
Класс сушки	A
Стандартный цикл мойки ⁽³⁾	ЭКО
Длительность стандартного цикла, мин.	195
Уровень шума, дБ(A)	49
Давление воды, мП (Бар)	0.04-1.0 (0.4-10)
Размер прибора (Ш x Г x В), см	55 x 50 x 44
Вес нетто, кг	22.5

(1) Значение энергопотребления соответствует 280 стандартным циклам мойки при подключении к холодной воде в режиме экономного потребления энергии. Реальный расход зависит от загрузки посуды.

(2) Значение потребления воды соответствует 280 стандартным циклам мойки. Реальное потребление зависит от загрузки посудомоечной машины.

(3) Эта программа подходит для мойки средне загрязненной посуды и является наиболее эффективной программой с точки зрения совокупного потребления энергии и воды.



Класс защиты от поражения электрическим током - I

КОМПЛЕКТАЦИЯ

- Посудомоечная машина DT301
- Засыпная воронка
- Выдвижная корзина для посуды
- Корзина для столовых приборов
- Заливной шланг
- Руководство пользователя с гарантийным талоном

СХЕМА ПРИБОРА

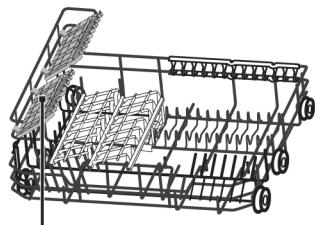
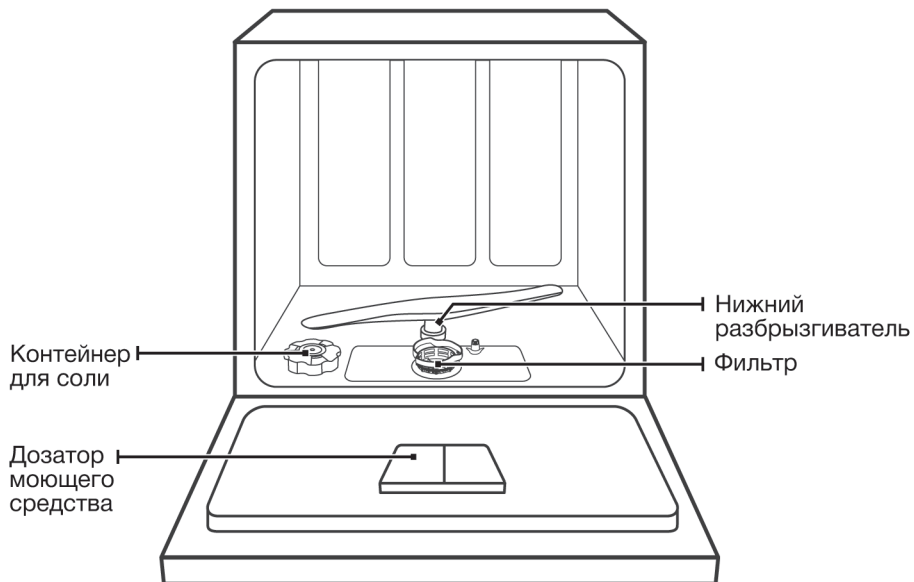

Корзина

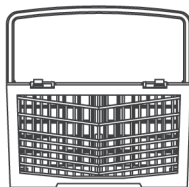

Корзина для столовых приборов

ПРИМЕЧАНИЕ: данное изображение схематично и служит только в качестве образца, внешний вид вашей посудомоечной машины может отличаться.

ПАНЕЛЬ УПРАВЛЕНИЯ

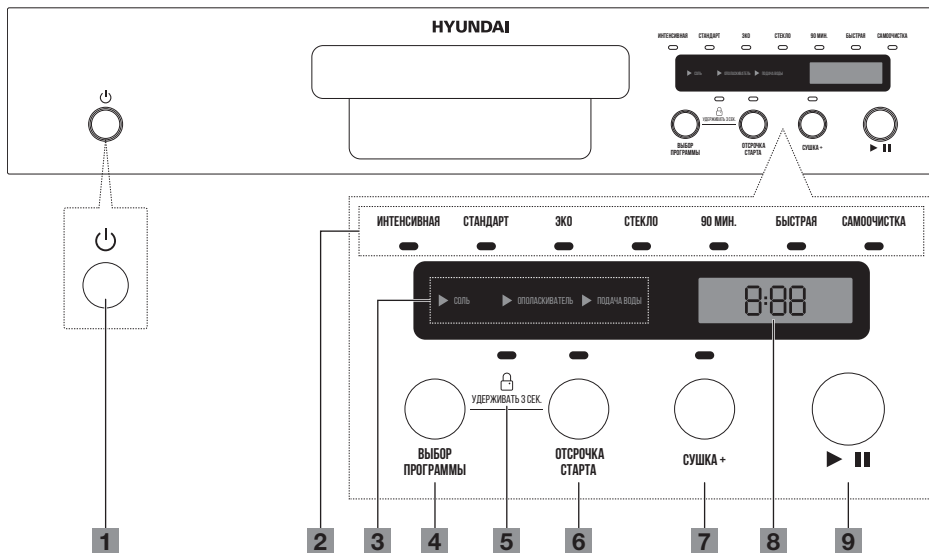

№	Кнопки	Описание
1		Кнопка «Вкл./Выкл.» Нажмите для включения/выключения прибора.
2	Индикаторы программ	<p>Интенсивная Для сильнозагрязненной посуды, кастрюль, сковородок и посуды с присохшей пищей.</p> <p>Стандарт Для среднезагрязненной посуды, в том числе кастрюль, тарелок, стаканов.</p> <p>ЭКО Это стандартная программа для среднезагрязненной посуды. Самая эффективная программа с точки зрения потребления энергии и воды.</p> <p>Стекло Для слабозагрязненной посуды, стаканов и бокалов.</p> <p>90 МИН. Для быстрой мойки не сильно загрязненной посуды.</p> <p>Быстрая Короткая программа для слабозагрязненной посуды, не требующей сушки.</p> <p>Самоочистка Программа обеспечивает эффективную очистку внутренней камеры.</p>

3	Предупреждающие индикаторы	Соль Индикатор загорается, если требуется досыпать соль.
		Ополаскиватель Индикатор загорается, если требуется долить ополаскиватель.
		Подача воды Перекрыта подача воды.
4		Кнопка выбора программы Нажимайте на кнопку для выбора программы. Загорится индикатор, соответствующий выбранной программе.
5		Блокировка/разблокировка панели управления Удерживайте одновременно кнопки «Выбор программы» и «Отсрочка старта» в течение 3 сек., чтобы заблокировать/разблокировать кнопки на панели управления.
6		Отсрочка старта Нажимайте кнопку для установки времени отсрочки старта. Максимальное время – 24 часа, шаг – 1 час.
7		Дополнительная сушка Для максимальной сушки (применимо только в программах: <i>Интенсивная, Стандарт, ЭКО, Стекло, 90 мин.</i>)
8		Цифровой дисплей Показывает температуру в выбранной программе, оставшееся время до конца цикла, время отсрочки запуска, коды ошибок.
9		Кнопка «Старт/Пауза» Нажмите для запуска выбранной программы либо для ее прерывания.

УСТАНОВКА

- После хранения или транспортировки прибора в условиях пониженной температуры перед включением рекомендуется выдержать прибор в тепле в течение шести часов.
- Извлеките прибор из упаковки, освободив его от транспортировочных элементов.
- Убедитесь, что комплектация прибора соответствует заявленной производителем, а элементы прибора не повреждены.
- Проведите все мероприятия по установке.
- Подключите прибор к электросети.

ВНИМАНИЕ!

Прибор должен быть отключен от сети при установке. В противном случае существует опасность поражения электрическим током.

Выбор места установки

Разместите прибор в нужном месте. Температура в помещении, где установлен прибор, должна быть всегда выше 0 °C (температуры заморозки воды).

Задняя стенка прибора должна быть выровнена вдоль стены, боковые стенки — вдоль соседних шкафов или стен. Прибор оборудован шлангами подачи и слива воды, которые должны быть направлены вправо или влево для обеспечения правильной установки. В случае встраивания следите, чтобы дверца открывалась свободно, как показано на рисунке.

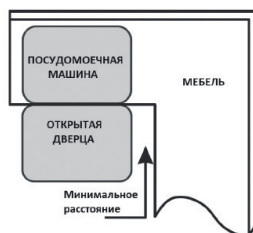

Подключение обычного заливного шланга

Подключите заливной шланг к водопроводу через соединение с резьбой 3/4 дюйма и плотно затяните. Если вы подключаетесь к новым трубам или к трубам, не использовавшимся в течение длительного периода, слейте из них воду до появления чистой воды. Это обезопасит прибор от засорения заливного отверстия и возможной поломки.

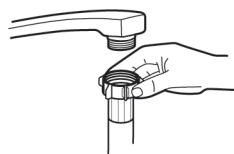

Подключение заливного шланга, оборудованного системой «Аквастоп»

ПРИМЕЧАНИЕ: шланг состоит из двух труб (одна внутри другой). Если из поврежденного составного шланга в пространство между основным и внешним шлангом попадет вода, подача воды блокируется.

1. Достаньте свободный конец заливного шланга, закрепленного на задней стенке.
2. Прикрутите его к водопроводу (резьба 3/4 дюйма).
3. Откройте кран подачи воды.

Чтобы отключить шланг, оборудованный системой «Аквастоп», закройте кран подачи воды и открутите гайку шланга от водопровода.



Подключение сливного шланга

Вставьте сливной шланг в сливную трубу диаметром не менее 4 см или сделайте слив в раковину, следя за тем, чтобы не перегнуть или не пережать шланг.

Высота подключения к сливной трубе должна быть не меньше 600 мм. Свободный конец шланга не должен быть погружен в воду, чтобы избежать обратного потока воды.

Надежно закрепите сливной шланг в положении А или В. Убедитесь, что шланг не пережучен и не сдавлен.

Если вам требуется удлинить сливной шланг, обязательно используйте аналогичный.

Общая длина не должна превышать 4 метров – в противном случае качество мойки ухудшится.

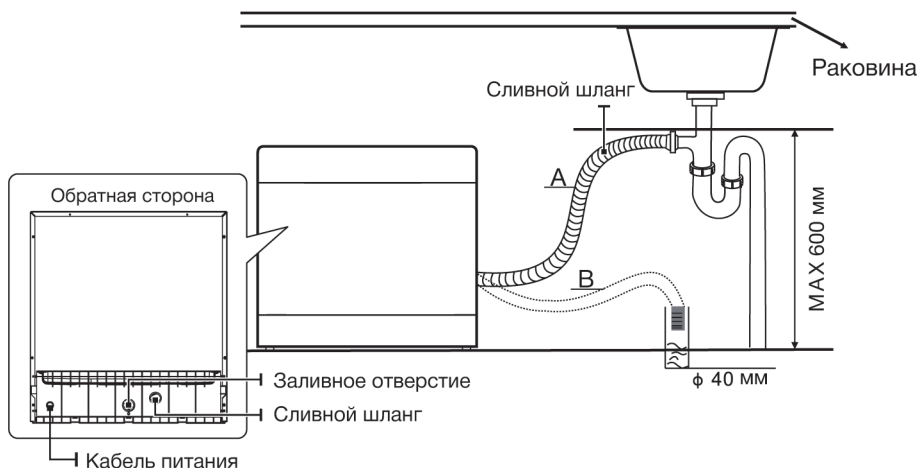

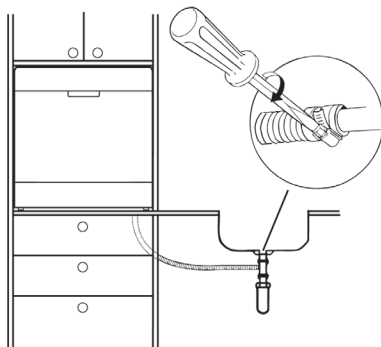

Слив лишней воды из шлангов

Если раковина расположена выше 1 м от уровня установки прибора, лишняя вода в шлангах не может быть слита прямо в раковину. В этом случае необходимо сливать лишнюю воду из шлангов в емкость, которая находится снаружи и ниже раковины.

Подсоединение к сифону

Соединение для слива на сифоне должно быть на высоте не более 100 см от нижней части прибора. Шланг для слива воды должен быть надежно закреплен.

Подключение к сети

Параметры сети питания должны соответствовать указанным на этикетке прибора и в данном руководстве пользователя. Питание прибора должно осуществляться через отдельный предохранитель/автомат (10А/13А/16А).

Обязательно использование заземления. Розетка должна соответствовать вилке.

Использование переходников и удлинителей недопустимо, т.к. возможен риск короткого замыкания, перегрева или воспламенения.

ЭКСПЛУАТАЦИЯ

Первое включение

1. Перед началом использования удалите любые наклейки, мешающие работе прибора. Протрите прибор внутри и снаружи влажной тканью.
2. Задайте уровень расхода соли в соответствии с жесткостью воды (см. раздел **Регулировка расхода соли**).
3. Загрузите соль для посудомоечных машин в специальный контейнер для соли, расположенный на дне прибора (см. раздел **Загрузка соли**) (Рис. 1).
4. Загрузите посуду (см. раздел **Загрузка корзины**) (Рис. 2).
5. Загрузите моющее средство и ополаскиватель (см. разделы **Добавление ополаскивателя** и **Загрузка моющего средства в дозатор**) (Рис. 3).



Рис. 1



Рис. 2



Рис. 3

Регулировка расхода соли

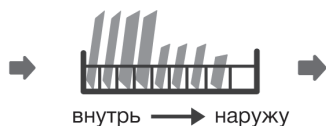
Данная функция позволяет регулировать расход соли в зависимости от жесткости используемой воды. Степень умягчения воды регулируется вручную в соответствии с жесткостью воды – это необходимо для удаления из воды минералов и солей, отрицательно сказывающихся на работе прибора.

Для регулировки расхода соли выполните действия:

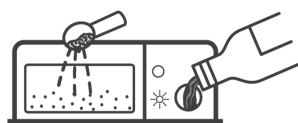
1. Включите прибор.
2. Нажмите кнопку «Старт/Пауза» и удерживайте ее более 5 секунд, чтобы установить расход соли (это возможно в течение 60 секунд после включения прибора).
3. Нажимайте кнопку «Старт/Пауза», чтобы выбрать правильное значение в соответствии с жесткостью воды в вашем водопроводе. Значения будут меняться в следующей последовательности: Н1 ► Н2 ► Н3 ► Н4 ► Н5 ► Н6.
4. В случае бездействия более 5 секунд машина перейдет в режим ожидания.

Жесткость воды		Режим смягчения воды	Показание на дисплее
dH ⁽¹⁾	ммоль/л ⁽²⁾		
0-5	0-0,9	1	Н1
6-11	1,0-2,0	2	Н2
12-17	2,1-3,0	3	Н3
18-22	3,1-4,0	4*	Н4
23-34	4,1-6,1	5	Н5
35-45	6,2-8,0	6	Н6

(1) Немецкая мера жесткости воды

(2) Международная мера жесткости воды (миллиоль)

* - заводская установка

Загрузка соли

Загружайте соль непосредственно перед мойкой, иначе просыпавшаяся соль, оставшаяся на дне прибора, может вызвать коррозию.

Добавляйте соль в следующей последовательности:

1. Достаньте корзины и открутите крышку контейнера для соли.
2. Вставьте в отверстие идущую в комплекте воронку и засыпьте около 1 кг (при первоначальном заполнении) соли для посудомоечных машин. Перед первой мойкой заполните контейнер водой доверху.
3. Закрутите крышку.
4. Индикатор отсутствия соли погаснет (в зависимости от скорости растворения соли).
5. Сразу необходимо запустить программу мойки, можно короткую. Это необходимо для удаления остатков соли с поверхности, что предотвратит появление коррозии.

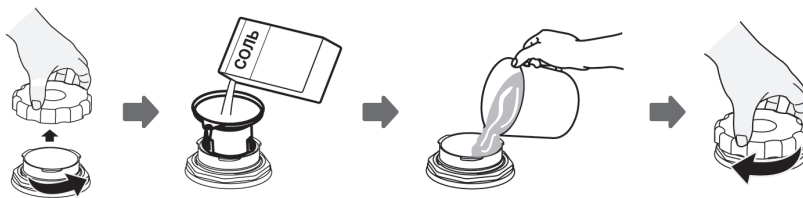

ПРИМЕЧАНИЯ:

- Заполняйте контейнер для соли только тогда, когда загорается индикатор отсутствия соли. В зависимости от скорости растворения соли индикатор может погаснуть не сразу после заполнения.
- Используйте только соль, специально предназначенную для посудомоечных машин. Применение других видов соли способно повредить смягчитель воды. Это не является гарантийным случаем.

Добавление ополаскивателя

В процессе работы прибора ополаскиватель добавляется во время последнего полоскания, чтобы на посуде не остались пятна и полосы от капель воды. Это также улучшает сушку, позволяя каплям оставшейся воды скатываться с посуды. Используйте жидкие ополаскиватели.

Добавляйте ополаскиватель в следующей последовательности:

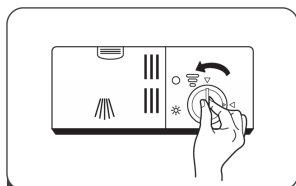

1. Поверните крышку резервуара против часовой стрелки и снимите ее

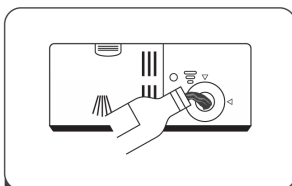

2. Аккуратно залейте ополаскиватель, избегая перелива

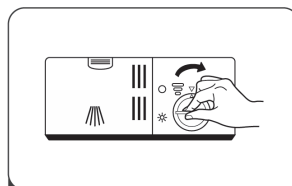

3. Вставьте крышку и поверните ее по часовой стрелке

ВНИМАНИЕ!

Используйте ополаскиватели для посудомоечных машин только известных производителей. Никогда не заполняйте дозатор ополаскивателя любыми другими веществами (например моющим средством для посудомоечных машин, жидким моющим средством). Это может вывести прибор из строя.

Настройка расхода ополаскивателя

Снимите крышку резервуара для ополаскивателя. Установите стрелку индикатора расхода ополаскивателя на номер от 1 до 6. Чем выше число, тем больше ополаскивателя использует прибор. Если посуда не высыхает должным образом или остаются пятна, отрегулируйте расход ополаскивателя, устанавливая стрелку на более высокий номер, пока на посуде не будет оставаться пятен.

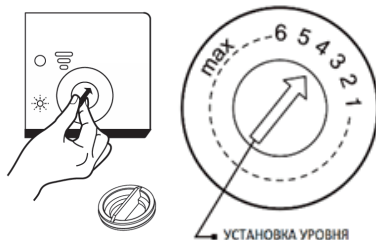

ПРИМЕЧАНИЯ:

- Удалите с помощью впитывающей тряпки пролитый мимо ополаскиватель, чтобы избежать чрезмерного пенообразования при последующей мойке.
- Уменьшите уровень расхода ополаскивателя, если на стеклянной посуде или лезвиях ножей остаются липкие беловатые пятна или голубоватая пленка.

Индикатор уровня ополаскивателя

С помощью оптического индикатора уровня, расположенного рядом с крышкой, всегда можно оценить количество оставшегося ополаскивателя. Когда контейнер для ополаскивателя заполнен, индикатор полностью темный.

Размер темной точки изменяется в зависимости от количества ополаскивателя. Не позволяйте уровню ополаскивателя опускаться ниже, чем 1/4. Когда возникнет необходимость добавить ополаскиватель, на панели управления загорится индикатор ► **Соль**.

ИНДИКАТОР УРОВНЯ ОПОЛАСКИВАТЕЛЯ

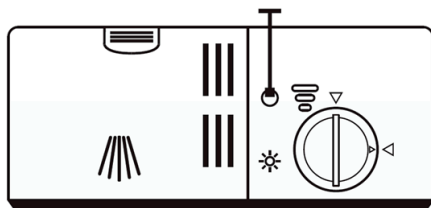

- полный ● 3/4 ОТ ПОЛНОГО ● 1/2 ОТ ПОЛНОГО ● 1/4 ОТ ПОЛНОГО ○ ПУСТОЙ

Загрузка моющего средства в дозатор

Химические ингредиенты, которые составляют моющее средство, необходимы для удаления, растворения и выведения загрязнений из прибора. Большинство коммерческих качественных моющих средств подходит для этой цели.

Добавляйте моющее средство в следующей последовательности:

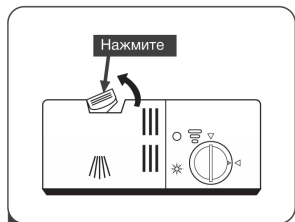

1 Нажмите на фиксатор — крышка дозатора откроется

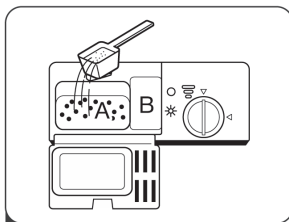

2 Добавьте моющее средство:
А - для основного цикла мойки
В - для предварительного цикла мойки (в случае сильно загрязненной посуды)

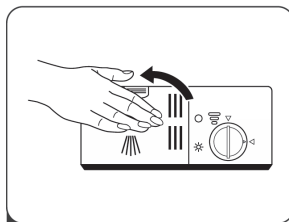

3 Закройте крышку до щелчка

ВНИМАНИЕ!

Держите моющее средство в недоступном для детей месте. Моющее средство для посудомоечных машин едкое!

ПРИМЕЧАНИЯ:

- Добавляйте моющее средство в дозатор непосредственно перед мойкой.
- Соблюдайте рекомендации производителя, указанные на упаковке моющего средства.

ПОДГОТОВКА И ЗАГРУЗКА ПОСУДЫ

ПРИМЕЧАНИЕ: в целях экономии электроэнергии прибор, находясь в режиме ожидания, автоматически отключается через 30 минут.

- Загружайте в прибор только пригодную для мойки в посудомоечной машине посуду.
- Во избежание повреждений не вынимайте столовые приборы и стекло из прибора сразу после окончания программы.
- В данном приборе не рекомендуется мыть следующие типы посуды и столовых приборов:
 - столовые приборы с деревянными, роговыми, фарфоровыми или перламутровыми ручками;
 - пластиковые изделия, которые не являются термостойкими;
 - старые столовые приборы со склеенными деталями, которые не являются термостойкими;
 - плетеные столовые приборы или блюда;

- оловянные или медные предметы;
- хрусталь;
- стальные предметы, подверженные коррозии;
- деревянные тарелки;
- изделия из синтетических волокон.
- Учитывайте следующие особенности:
 - Некоторые виды стаканов и бокалов могут стать тусклыми после большого количества моек.
 - Серебряные и алюминиевые детали могут обесцвечиваться при мойке.
 - Узоры и рисунки могут исчезнуть от частого мытья в приборе.

Рекомендации по загрузке

Для обеспечения максимальной производительности прибора соблюдайте следующие правила загрузки:

- Удалите крупные остатки пищи с посуды и замочите посуду для смягчения остатков пригоревшей пищи.
- Изогнутые предметы или предметы с углублениями следует загружать в наклонном положении, чтобы вода могла стекать свободно.
- Вся посуда должна быть загружена так, чтобы не могла опрокинуться.
- Вся посуда должна быть размещена таким образом, чтобы не мешать свободному вращению разбрызгивателя.
- Загружайте полые предметы, такие как чашки, стаканы, сковородки и т. д., вверх дном, чтобы вода не могла скапливаться в углублениях.
- Блюда и столовые приборы не должны лежать друг на друге или перекрывать друг друга.
- Во избежание повреждения стаканы не должны касаться друг друга.
- Верхняя корзина предназначена для более тонкой и легкой посуды, такой как стаканы, кофейные и чайные чашки.
- Длинные или острые столовые приборы, такие как разделочные ножи, должны быть расположены горизонтально в верхней корзине.
- Не перегружайте прибор. Это важно для качественной мойки и для разумного потребления энергии.
- Чтобы предотвратить попадание капель воды из верхней корзины в нижнюю корзину, рекомендуется сначала очистить нижнюю корзину, а затем верхнюю.

ПРИМЕЧАНИЕ: очень маленькие предметы нельзя мыть в приборе, так как они легко могут выпасть из корзины.

ВНИМАНИЕ!

Сразу после мытья посуда горячая! Чтобы избежать ожогов, не доставайте стеклянную посуду и столовые приборы из посудомоечной машины в течение 15 минут после окончания программы.

Загрузка корзины

Для максимального качества мойки рекомендуется загружать посуду грязной стороной к разбрызгивателю. Убедитесь, что края посуды не выступают за стенки корзины и не блокируют разбрызгиватель.

Максимальный диаметр посуды, размещенной перед дозатором моющего средства, составляет 19 см.

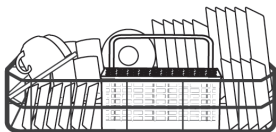

Пример загрузки корзины:

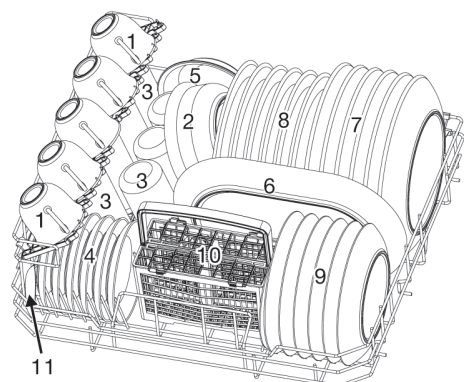

1. Чашки
2. Средняя сервировочная миска
3. Стаканы
4. Блюдца
5. Глубокое блюдо
6. Овальное блюдо
7. Обеденные тарелки
8. Суповые тарелки
9. Десертные тарелки
10. Корзина для столовых приборов
11. Сервировочная ложка

Загрузка столовых приборов

Для личной безопасности и эффективной мойки поместите столовые приборы в подставки, убедившись, что они не прижаты друг к другу.

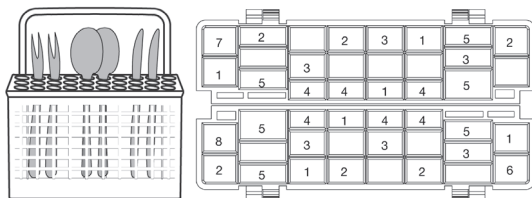

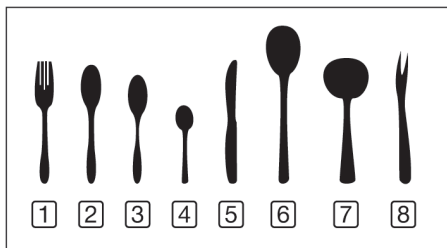

1. Вилка
2. Суповая ложка
3. Десертная ложка
4. Чайная ложка
5. Нож
6. Половник
7. Половник для соусов
8. Сервировочная вилка

ВНИМАНИЕ!

Не позволяйте предметам выступать ниже уровня корзины.
Острые предметы размещайте острием вниз.



ПРОГРАММЫ МОЙКИ

Ниже представлены программы, их описание и средний расход моющего средства, энергопотребления и потребления воды.

Программа	Последовательность	Расход моющего средства Предварительная/ основная мойка	Длительность (мин.)	Потребление энергии (кВт*ч)	Расход воды (л)	Ополаскиватель
Интенсивная	Предварительная (50 °C) Основная (70 °C) Ополаскивание Ополаскивание Ополаскивание (70 °C) Сушка	4/20 г или 1 табл.	160	1,25	12,5	●
Стандарт	Предварительная Основная (60 °C) Ополаскивание Ополаскивание (70 °C) Сушка	4/20 г или 1 табл.	150	1,05	12,5	●
ЭКО	Предварительная Основная (45 °C) Ополаскивание (65 °C) Сушка	4/20 г или 1 табл.	220	0,724	8	●
Стекло	Основная (45 °C) Ополаскивание Ополаскивание (60 °C) Сушка	4/20 г или 1 табл.	95	0,7	10,5	●
90 МИН.	Основная (65 °C) Ополаскивание Ополаскивание Ополаскивание (70 °C) Сушка	24 г или 1 табл.	90	1,15	11	●
Быстрая	Основная (40 °C) Ополаскивание Ополаскивание	15 г	35	0,54	7	—
Самоочистка	Основная (70 °C) Ополаскивание Ополаскивание (65 °C) Сушка	4/20 г или 1 табл.	145	0,736	9,5	●

Запуск мойки

1. Выдвиньте и загрузите по очереди нижнюю, затем верхнюю корзины и задвиньте корзины обратно.
2. Добавьте моющее средство.
3. Включите прибор в розетку. Убедитесь, что кран подачи воды открыт.
4. Закройте дверцу, нажмите кнопку включения.
5. Выберите программу и дополнительные функции – загорится соответствующий индикатор. Затем нажмите «Старт/Пауза» для запуска мойки.

Изменение программы

ПРИМЕЧАНИЕ: вы можете изменить программу только в самом начале мойки, пока моющее средство находится в диспенсере и вода его не смыла. В противном случае необходимо перезапустить прибор и заново добавить моющее средство в диспенсер.

Для изменения программы:

1. Нажмите кнопку «Старт/Пауза» для приостановки выполнения программы.
2. Для отмены программы удерживайте кнопку выбора программ более 3 сек.
3. Выберите требуемую программу.
4. Через 10 сек. нажмите кнопку «Старт/Пауза», и прибор возобновит мойку.



Добавление посуды

1. Вы можете добавить посуду в прибор до того, как откроется диспенсер с моющим средством. Для этого:
2. Нажмите кнопку «Старт/Пауза» для приостановки программы мойки.
3. Подождите 5 секунд перед открытием дверцы.
4. Добавьте посуду.
5. Закройте дверцу.
6. Через 10 сек. нажмите «Старт/Пауза», программа запустится снова через 5 сек.



ВНИМАНИЕ!

Не открывайте без необходимости дверцу во время выполнения основного этапа программы. Горячий пар может ошпарить.

ОЧИСТКА И УХОД

- Данный прибор не предназначен для работы при отрицательных температурах. В случае необходимости хранения при температуре ниже нуля убедитесь, что вода полностью удалена из прибора и шлангов.
- После мойки перекрывайте кран подачи воды. Оставляйте дверцу слегка приоткрытой для снижения уровня влажности внутри.
- Всегда отключайте прибор от сети перед чисткой или обслуживанием прибора.
- Для удаления пятен используйте тряпку, смоченную в слабом растворе воды и уксуса, или используйте чистящие средства, специально предназначенные для прибора. Не используйте абразивные чистящие средства или растворители.

Внешний уход

- Периодическая чистка уплотнителя влажной губкой позволит избежать появления запаха из-за попавших в уплотнитель загрязнений.
- При загрузке посуды в прибор частички пищи могут попадать на внешнюю поверхность прибора и не смываться водой во внутренней камере. Их тоже необходимо удалять с помощью мягкой влажной тряпки.
- Протрите панель управления мягкой, слегка влажной тканью.

ВНИМАНИЕ!

- **Не используйте спреи для чистки, чтобы жидкость не попала в замок и на электрические компоненты.**
- **Некоторые виды бумажных полотенец также могут оставлять следы.**
- **Не допускайте избыточного загрязнения под воздействием факторов внешней среды, насекомых и животных, так как они могут привести к поломкам прибора и отказу в гарантийном обслуживании.**

Внутреннее пространство

- *Фильтрующая система*

Фильтрующая система в нижней части камеры задерживает крупные частицы загрязнений в течение всего цикла мойки. Со временем фильтр забивается, и его пропускная способность снижается. Регулярно (не реже раза в неделю) проверяйте состояние фильтра и при необходимости промывайте под проточной водой.

ВНИМАНИЕ!

- **Не затягивайте сильно крепление фильтра. Вставляйте фильтр аккуратно. В противном случае фильтр может деформироваться и загрязнения попадут в систему.**
- **Запрещается использование прибора без установленных фильтров.**
- **Отсутствие или неправильная установка фильтров значительно снижает качество мойки и может привести к выходу прибора из строя.**

Очистка фильтра производится в следующей последовательности:

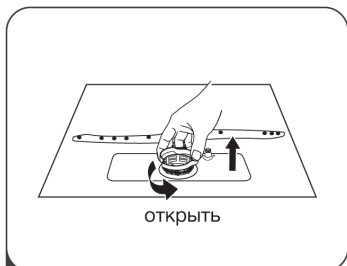

1 Возьмитесь за верхнюю часть фильтра и поверните против часовой стрелки до разблокирования. Потяните фильтр вверх и достаньте.

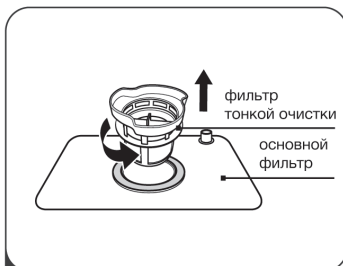

2 Достаньте фильтр тонкой очистки.

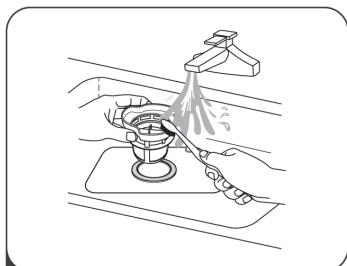

3 Крупные загрязнения удаляются проточной водой. Более мелкие – с помощью мягкой кисти/щеточки.

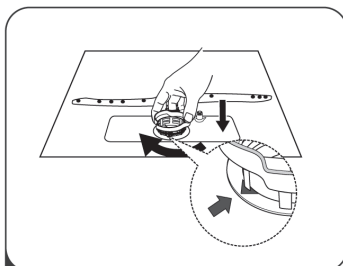

4 Соберите фильтр в обратной последовательности.

ПРИМЕЧАНИЕ: изображения являются схематичными и могут несколько отличаться от вашей модели прибора.

• Разбрызгиватели

Необходимо периодически прочищать отверстия разбрызгивателей, т. к. возможно образование отложений в каналах и отверстиях разбрызгивателей.

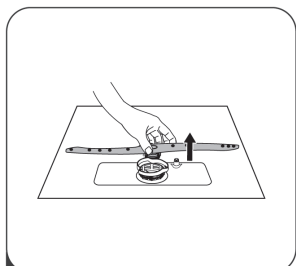

1 Снимите нижний разбрызгиватель, потянув вверх.

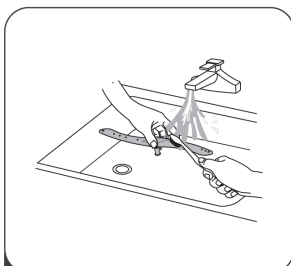

2 Промойте разбрызгиватель теплой мыльной водой и прочистите отверстия мягкой кистью/щеточкой. Установите обратно после промывки.

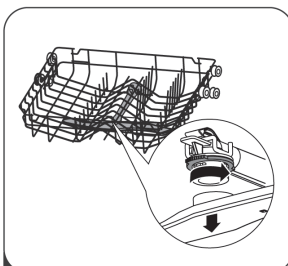

3 Чтобы снять верхний разбрызгиватель, придерживайте фиксатор и вращайте, как показано на рисунке.

КОДЫ ОШИБОК НА ДИСПЛЕЕ

В случае неисправности на дисплее может высветиться код ошибки, идентифицирующий возможную неисправность:

КОД	ПРОЯВЛЕНИЕ	ВОЗМОЖНАЯ ПРИЧИНА
E1	Долгое время залива воды	Закрыт кран подачи воды Нет воды в водопроводе Низкое давление воды
E3	Нет нагрева воды	Повреждение нагревательного элемента
E4	Превышение нормы воды в камере прибора	Внутренняя протечка
Ed	Нарушена связь дисплея и схемы управления	Замыкание или обрыв контакта в цепи передачи данных

ПРИМЕЧАНИЕ: в случае протечки немедленно перекройте подачу воды и только затем звоните в сервис. При перезапуске удалите остатки воды со дна посудомойки.

ПОРЯДОК ДЕЙСТВИЙ В СЛУЧАЕ ОБНАРУЖЕНИЯ НЕИСПРАВНОСТИ

ПРОБЛЕМА	ВОЗМОЖНАЯ ПРИЧИНА	СПОСОБ УСТРАНЕНИЯ
Прибор не включается.	Перегорел предохранитель или сработал автомат защиты.	– Замените предохранитель. – Перезапустите автомат защиты. – Если в сеть включено много приборов, отключите лишние.
	Не нажата кнопка включения.	Убедитесь, что кнопка включения нажата, дверца закрыта. Проверьте включение вилки кабеля в розетку.
	Не закрыта дверца.	Плотно закройте дверцу.
Нет слива воды.	Засор в сливном шланге.	Проверьте сливной шланг и при необходимости прочистите.
	Фильтр забит загрязнениями.	Проверьте фильтр и при необходимости прочистите.
	Засор в сифоне раковины.	Проверьте сифон и при необходимости прочистите.

Пена внутри прибора.	Моющее средство не предназначено для прибора.	<ul style="list-style-type: none"> – Используйте только специально моющее средство для посудомоечных машин. – Если внутри прибора образовалась пена, откройте дверцу и дайте пене осесть. – Добавьте 3-4 литра холодной воды внутрь прибора. – Закройте дверцу и запустите любой цикл стирки, чтобы слить раствор.
	Пролился ополаскиватель.	Для предотвращения появления пены вытирайте ополаскиватель сразу, как только пролили.
Белый налет на стенках прибора и посуде.	Жесткая вода.	Для очистки используйте влажную губку, смоченную специальным моющим средством для посудомоечных машин. Не забудьте надеть резиновые перчатки.
		Увеличьте расход соли.
Коррозия на столовых приборах.	Приборы неустойчивы к коррозии.	Не мойте подобные приборы в посудомоечной машине.
	После добавления соли в контейнер программа не была запущена сразу, и остатки соли попали на столовые приборы.	После добавления соли сразу включайте любую программу для удаления соли, попавшей внутрь прибора.
	Крышка контейнера для соли не закрыта.	Проверьте крышку. При необходимости подтяните.
Стук или грохочущий шум внутри прибора.	Вращающийся разбрызгиватель задевает столовые приборы или посуду.	Прервите выполнение программы и расположите правильно столовые приборы или посуду.

Посуда плохо отмыта.	Неправильная загрузка посуды.	Загрузите посуду в соответствии с рекомендациями данной инструкции.
	Неправильный выбор программы.	Выберите более интенсивную программу.
	Недостаток моющего средства.	Добавьте или поменяйте на другое моющее средство.
	Помехи вращению разбрызгивателя.	Загрузите посуду в соответствии с рекомендациями в данной инструкции.
	Фильтр загрязнен или неправильно установлен.	Проверьте загрязненность и правильность установки фильтра, прочистите сопла разбрызгивателя.
Замутнение стекла.	Используется мягкая вода в сочетании с избыточным количеством моющего средства.	Используйте меньше моющего средства и более короткую программу, предназначенную для стекла.
Черные или серые полосы на посуде.	Алюминиевая посуда задевала стеклянную.	Смойте полосы с помощью губки.
Моющее средство остается в дозаторе.	Посуда блокирует крышку дозатора либо воду.	Измените загрузку посуды.
Посуда не высушена.	Неправильная загрузка.	Загрузите посуду в соответствии с рекомендациями в данной инструкции.
	Посуда вынута сразу по окончании программы.	По окончании программы приоткройте дверцу для выхода пара. Когда посуда остынет, ее можно доставать.
	Неверный выбор программы.	В коротких программах температура ниже. Это также снижает качество сушки. Выберите более длинную программу.

ВНИМАНИЕ!

Механические повреждения корпуса и комплектующих частей не являются гарантийными случаями.

УСЛОВИЯ ОГРАНИЧЕНИЯ ИСПОЛЬЗОВАНИЯ

Данный прибор предназначен только для работы в домашних некоммерческих зонах в соответствии с назначением и мерами безопасности, описанными в данном руководстве пользователя.

ТРАНСПОРТИРОВКА И ХРАНЕНИЕ

- Переносите прибор только в вертикальном положении. В случае крайней необходимости допускается положение задней стенкой вниз.
- Транспортировка прибора проводится всеми видами транспорта в соответствии с правилами перевозки грузов.
- При транспортировке прибора в заводской упаковке необходимо обеспечить защиту от повреждений, исключив возможность воздействия атмосферных осадков и агрессивной среды.
- При транспортировке прибора без заводской упаковки рекомендуется использовать воздушно-пузырьковую пленку и тару из гофрированного картона.
- Рекомендуется качественно обернуть каждый элемент прибора в пленку и расположить в таре вертикально.
- Свободное расстояние между элементами прибора необходимо проложить воздушно-пузырьковой пленкой или сложенным картоном с целью исключения их свободного перемещения по таре в процессе транспортировки.
- Храните прибор в упакованном виде в помещениях при температуре воздуха от 5 до 40 °С и относительной влажности воздуха до 80 %.

УТИЛИЗАЦИЯ

- В целях защиты окружающей среды после окончания срока службы прибора и элементов питания не выбрасывайте их вместе с обычными бытовыми отходами. Передайте прибор и элементы питания в специализированные пункты для дальнейшей утилизации.
- Отходы, образующиеся при утилизации изделий, подлежат обязательному сбору с последующей утилизацией в установленном порядке.
- Для получения дополнительной информации об утилизации данного продукта обратитесь в местный муниципалитет, службу утилизации бытовых отходов или в магазин, где вы приобрели данный продукт.
- Данное изделие соответствует требуемым европейским и российским стандартам безопасности и гигиены.

РЕАЛИЗАЦИЯ

Изделие предназначено для реализации через розничные торговые сети и не требует специальных условий.

Наименование устройства

Модель

Серийный номер

Дата продажи

Фирма-продавец

Адрес фирмы-продавца

Телефон фирмы-продавца

С условиями гарантийного обслуживания ознакомлен и согласен.
Подтверждаю получение исправного изделия. Претензий к
внешнему виду не имею.

Печать

Подпись покупателя

Отрывной талон 1

Отрывной талон 2

Отрывной талон 3

Модель

Модель

Модель

Серийный номер

Серийный номер

Серийный номер

Дата продажи

Дата продажи

Дата продажи

Продавец:

Продавец:

Продавец:

Информация о покупателе:

Информация о покупателе:

Информация о покупателе:

ГАРАНТИЙНЫЕ ОБЯЗАТЕЛЬСТВА

Уважаемый покупатель!

При оформлении покупки требуйте проверки комплектности, внешнего вида и основных режимов работы изделия, правильность и полноту заполнения настоящего гарантийного талона, Компания HYUNDAI выражает Вам признательность за Ваш выбор. При возникновении каких-либо проблем при эксплуатации изделия обращайтесь в ближайшие авторизованные сервисные центры (АЦЦ). Адреса и телефоны АЦЦ Вы можете узнать в магазине; у наших дилеров; на сайте компании: www.hyundai-electronics.com.ru; по телефону: 8 800 302 03 94. Также эти сервисные центры имеют право и соответствующую квалификацию обслуживать технику HYUNDAI. Убедительно просим Вас во избежание недоразумений внимательно изучить Инструкцию по эксплуатации и проверить правильность заполнения гарантийного талона. Гарантийные обязательства обретают силу при возможности однозначного определения гарантийности изделия для чего необходимо: наличие правильно и четко указанных в гарантийном талоне модели, серийного номера, а также совпадение серийного номера и модели на изделии с указанными в гарантийном талоне. Запрещается вносить какие-либо изменения в идентификационные данные в гарантийном талоне и на изделии, а также стирать их или переписывать. Нарушение этих условий может привести к необходимости проведения экспертизы для установления гарантийности изделия. Данным гарантийным талоном компания HYUNDAI подтверждает принятие на себя обязательств по удовлетворению требований потребителей, установленных действующим законодательством о защите прав потребителей, в случае обнаружения недостатков изделия. Однако, компания HYUNDAI оставляет за собой право отказать в гарантийном сервисном обслуживании изделия в случае несоблюдения изложенных ниже условий. Все условия гарантийных обязательств действуют в рамках законодательства о защите прав потребителей и регулируются законодательством страны, на территории которой они предоставлены.

Гарантийный срок

Гарантийные обязательства действуют в течение 24 (двадцати четырёх) месяцев с даты продажи изделия, при соблюдении настоящих Условий. При отсутствии чека, подтверждающего дату продажи, и отсутствия печати продавца в гарантийном талоне, гарантийный срок исчисляется от даты выпуска и равен 24 (двадцати четырем) месяцам.

Условия гарантии

- Гарантия предоставляется только на модели, официально поставляемые компанией HYUNDAI и прошедшие сертификацию.
- Гарантия предоставляется покупателю, приобретающим и использующим свой товар для личных или бытовых нужд.
- Покупатель обязуется при возникновении неисправности в изделии обратиться в АЦЦ для проведения гарантийного ремонта.
- Гарантийные обязательства не распространяются на принадлежности и аксессуары, входящие в комплектность изделия - элементы питания (батареи, аккумуляторы), монтажные приспособления, также гарантия не распространяется на:
 - микроволновые печи: на решётки для гриля, стеклянные блюда, роликовые кольца, муфты вала мотора, элементы пароварки, лампы подсветки, алюминиевые пластины, предохоранители, аккумуляторы;
 - духовые шкафы: на внешние и внутренние стекла дверей, стеклянные поверхности панели управления, ручки двери и ручки управления, подносы, решетки, телескопические направляющие, стеклянные тарелки, керамические тарелки, вертела, термощупы, лампы подсветки;
 - пылесосы: на щетки, насадки, трубки, шланги, пылесборники, фильтры, аккумуляторы;
 - стиральные машины: на шланги для подвода и слива воды;
 - посудомоечные машины: на шланги для подвода и слива воды, корзины для загрузки посуды, распылкатели, лампы подсветки;
 - варочные панели: на стеклянные поверхности, ручки управления, чугунные решетки, газовые конфорки, жиклеры;
 - кухонные вытяжки: на декоративные короба, воздуховоды, лампочки, фильтры;
 - холодильники: на полки, лотки и ящики, лампочки;
 - прочую МБТ: на аксессуары и принадлежности, идущие в комплекте, расходные материалы (предметы с ограниченным сроком службы), пульты дистанционного управления,

5. Изделие снимается с гарантийного обслуживания в случаях:

- если изделие использовалось в целях, не соответствующих его прямому назначению;
 - если нарушены правила эксплуатации, изложенные в Руководстве по эксплуатации;
 - нарушения сохранности гарантийных пломб;
 - если изменен, удален или неразборчив серийный номер изделия;
 - изменения внутреннего устройства или попытки самостоятельного ремонта изделия;
 - получения деформации, изменения геометрии корпуса товара;
 - монтажа, подключения и установки изделия, выполненных не в соответствии с Руководством по эксплуатации.
- ### 6. Гарантийные обязательства не распространяются на:

- механические повреждения, возникшие после передачи изделия потребителю;
- повреждения, вызванные воздействием влаги, высоких или низких температур, коррозией, окислением;
- повреждения, вызванные попаданием внутрь посторонних предметов, веществ, жидкостей, насекомых, животных;
- повреждения, вызванные стихией, пожаром, бытовыми факторами, случайными внешними факторами (скачок напряжения в электрической сети, гроза и т.п.);
- дефекты, возникшие вследствие естественного износа при эксплуатации изделия. При этом под естественным износом понимаются последствия эксплуатации изделия, вызвавшие ухудшение их технического состояния и внешнего вида из-за использования данного изделия или использования агрессивных чистящих средств, приведших к удалению символов и надписей на внешних поверхностях товара;
- некомплектность товара, которая была обнаружена покупателем после передачи товара от продавца;
- повреждения, вызванные несоответствием стандартам параметров электрических сетей и других подобных внешних факторов.

В вышеуказанных случаях Изготовитель снимает с себя ответственность за нанесенный вред, прямо или косвенно нанесенный производящей людям, домашним животным, имуществу.

7. Изделие может быть снято с гарантийного обслуживания, если будет установлено, что нарушены гарантийные пломбы, имеются следы разборки и других, не предусмотренных инструкцией по эксплуатации, вмешательств. 8. Не подлежат гарантийному ремонту изделия с дефектами, возникшими вследствие выхода из строя деталей, обладающих ограниченным сроком службы или ограниченным гарантийным сроком.

9. Настройка и установка (сборка, подключение и т.п.) изделия, описанные в документации, прилагаемой к товару, могут быть выполнены как самим пользователем, так и специалистами АЦЦ соответствующего профиля и фирм-продавцов (на платной основе). При этом лицо (организация), установившее изделие, несет ответственность за правильность и качество установки (настройки). Стоит обратить внимание на значимость правильной установки изделия, как для его надежной работы, так и для получения гарантийного и бесплатного сервисного обслуживания. Необходимо требовать от специалиста по установке внести все необходимые сведения об установке в гарантийный талон.

10. Настройка изделия, порядок которой изложен в Руководстве по эксплуатации, не относится к гарантийному обслуживанию. Производитель оставляет за собой право изменять характеристики устройств и их комплектность без предварительного уведомления.

Уважаемые покупатели! Перед обращением в сервисный центр внимательно изучите раздел «Возможные неисправности» в Руководстве по эксплуатации.

По лицензии Hyundai Corporation Holdings, Korea
Licensed by Hyundai Corporation Holdings, Korea

Отрывной талон 3

Дата поступления

Дата выполнения

Характер ремонта

Сервисный центр:

Прибор принят, претензий не имею

Подпись

Отрывной талон 2

Дата поступления

Дата выполнения

Характер ремонта

Сервисный центр:

Прибор принят, претензий не имею

Подпись

Отрывной талон 1

Дата поступления

Дата выполнения

Характер ремонта

Сервисный центр:

Прибор принят, претензий не имею

Подпись

HYUNDAI



Контактная информация

Изготовитель:

Merlion Consulting Services (Shenzhen) Co., Ltd.
Address: No. 5B55, Building 8, Xinghua Gong Ye Dasha,
No. 4, Gong Ye Liu Road, Nanshan District, Shenzhen, China

Мерлион Консалтинг Сервисез (Шэньчжэнь) Ко., Лтд

Адрес: офис 5B55, здание 8, Синхуа Гун Е Да Ша, № 4,
ул. Гун Е Лю, Наньшань, г. Шэньчжэнь, Китай
Сделано в Китае

Импортер и организация, уполномоченная

на принятие претензий от потребителей:

ООО «Мерлион»

Россия, Московская обл., г. Красногорск,
б-р Строителей, д.4

По лицензии Hyundai Corporation Holdings, Корея
Licensed by Hyundai Corporation Holdings, Korea

Изготовитель оставляет за собой право изменения
комплектации, технических характеристик и внешнего
вида товара.

Для получения более подробной информации о приборе
посетите сайт: www.hyundai-electronics.com.ru

Адреса сервисных центров указаны на сайте:
www.hyundai-electronics.com.ru/support/service/

Сведения о серийном номере и технические
характеристики представлены на наклейке на приборе.

Срок службы прибора составляет **5 лет** при условии
использования прибора в строгом соответствии с
настоящим руководством пользователя.

Дата производства указана на упаковке.

Срок гарантии: **2 года***

**в соответствии с гарантийными условиями*

