

HYUNDAI

РУКОВОДСТВО ПО ЭКСПЛУАТАЦИИ

УТЮГ ПАРОВОЙ

H-SI02510

H-SI02512

H-SI02520

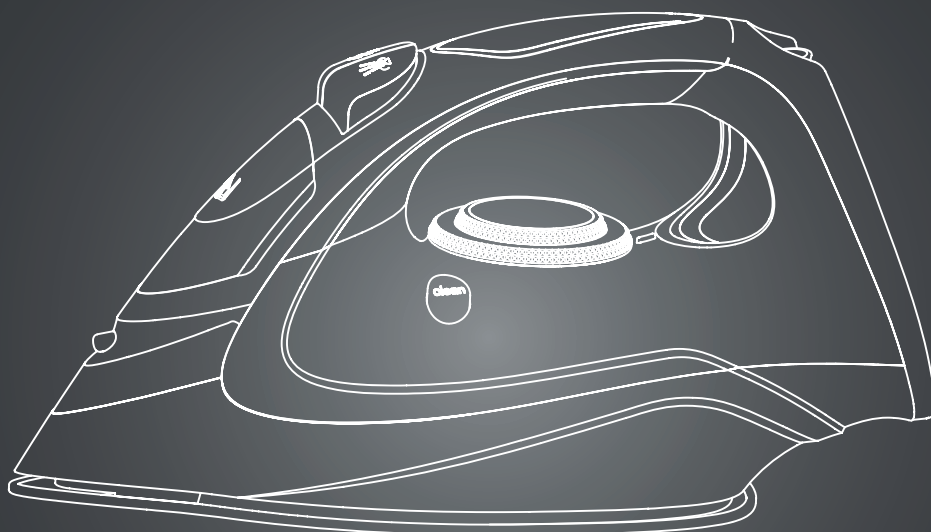

Содержание

Меры безопасности	3
Назначение	5
Технические характеристики	5
Комплектация	6
Схема прибора	6
Подготовка к эксплуатации	7
Эксплуатация.....	7
Очистка и уход.....	11
Транспортировка и хранение.....	11
Утилизация.....	12
Порядок действий в случае обнаружения неисправности	12
Правила и условия монтажа	13
Реализация	13
Гарантийный талон.....	14

Меры безопасности

- Перед использованием прибора внимательно ознакомьтесь с настоящей инструкцией по эксплуатации.
- Сохраняйте настоящую инструкцию по эксплуатации, гарантийный талон, чек, упаковочную коробку и, по возможности, другие элементы упаковки прибора.
- Производитель не несет ответственности за выход из строя прибора или за ущерб, возникший в результате неправильного или непредусмотренного настоящей инструкцией использования прибора.
- Регулярно проверяйте прибор и его кабель для выявления повреждений. Не используйте прибор в случае обнаружения каких-либо повреждений.
- Перед использованием прибора убедитесь в соответствии рабочего напряжения прибора и напряжения электросети.
- Рекомендуется подключать прибор к розетке с заземлением.
- Не рекомендуется подключать прибор к электросети при помощи удлинителей, разветвителей и переходников.
- Подключайте прибор только к источнику переменного тока.
- Для дополнительной защиты рекомендуется установить прибор защитного отключения (УЗО). Для установки обратитесь к специалисту.
- Во избежание перегрузки электрической сети не рекомендуется включать одновременно несколько приборов с большим потреблением мощности.
- В процессе эксплуатации держите прибор за ручку.
- Не переносите прибор, держа его за провод.
- Не погружайте прибор в воду или другие жидкости.
- Не допускается использование прибора вблизи ванны, раковины и прочих емкостей, заполненных водой.
- Не используйте прибор не по назначению.
- Не используйте прибор на открытом воздухе.
- Не используйте прибор в местах, где распыляются аэрозоли или используются легковоспламеняющиеся жидкости.
- Не допускается включение прибора после падения даже при отсутствии внешних повреждений до того, как его осмотрит специалист. Обратитесь в специализированный сервис.
- Не накрывайте включенный в розетку прибор.
- Избегайте соприкосновения сетевого кабеля прибора с горячими поверхностями и острыми предметами.
- В случае повреждения кабеля использование прибора запрещено.
- Никогда не оставляйте включенный в сеть прибор без присмотра даже на короткий срок.
- Не прикасайтесь к включенному в сеть прибору влажными или мокрыми руками.

- В случае если прибор упал в раковину, ванну или любую другую емкость, наполненную жидкостью, первым делом выключите прибор из розетки.
- Всегда отключайте прибор из сети перед тем, как залить в него или слить из него воду, а также в случае прекращения использования или обнаружения неполадок в работе. Отключая прибор от сети, держитесь за вилку, не тяните за кабель.
- Не ремонтируйте прибор самостоятельно, обращайтесь в авторизованный сервисный центр или специализированную мастерскую.
- Предохраняйте прибор и сетевой кабель от воздействия высоких температур, попадания прямых солнечных лучей, сырости и прочих негативных воздействий.
- Не разрешайте детям играть с прибором, аксессуарами или элементами упаковки, прикасаться к его корпусу или к сетевому шнуру работающего прибора.
- Прибор не предназначен для использования детьми младше 8 лет.
- Дети старше 8 лет и люди с ограниченными возможностями могут пользоваться прибором, только если находятся под присмотром лица, отвечающего за их безопасность, при условии, что им объяснили, как пользоваться прибором.
- Из соображений безопасности детей не оставляйте полиэтиленовые пакеты, используемые в качестве упаковки, без присмотра.
- Не допускается использование прибора с принадлежностями, не входящими в комплект поставки.
- Рекомендуется хранить и использовать прибор в местах, недоступных для детей.
- Перед тем, как убрать прибор на хранение, необходимо слить из него остатки воды и дать ему остыть.
- При хранении и эксплуатации не допускается обматывание сетевого шнура вокруг прибора.
- Храните прибора в вертикальном положении.
- В процессе эксплуатации при необходимости отставить прибор на незначительное время, убедитесь в том, что поверхность сухая, ровная и устойчивая.
- При использовании гладильной доски убедитесь в том, что она установлена на ровную жесткую поверхность. Ни в коем случае не оставляйте прибор на гладильной доске без внимания даже на короткий срок.
- Никогда не оставляйте включенный в сеть прибор без внимания. Всегда отключайте прибор от сети, когда покидаете помещение, где оно эксплуатируется.
- Никогда не оставляйте прибор в горизонтальном положении. Всегда ставьте его вертикально.
- Перед включением и отключением прибора переводите регулятор температуры в положение MIN.
- Не заливайте в резервуар для воды любые средства для удаления накипи и прочие жидкости, кроме воды.

- В процессе эксплуатации крышка резервуара для воды должна быть плотно закрыта.
- Будьте осторожны: в процессе эксплуатации прибор сильно нагревается.
- Во избежание ожогов не допускайте контакта открытых участков кожи и одежды с подошвой
- утюга.
- Будьте осторожны: пар, выпускаемый прибором, очень горячий. Не направляйте поток пара на человека. Никогда не осуществляйте отпаривание или глажку одежды, надетой на человека.
- Не допускайте контакта подошвы утюга с острыми предметами. Поврежденная подошва утюга может испортить ваши вещи.

Назначение

Утюг паровой предназначен для глаженья и отпаривания одежды.

Технические характеристики

Модель:	H-SI02510	H-SI02512	H-SI02520
Мощность:	3200 Вт	3200 Вт	2800 Вт
Объем резервуара:	350 мл		
Паровой удар:	250 г/мин.	250 г/мин.	220 г/мин.
Постоянная подача пара:	30 г/мин.	30 г/мин.	25 г/мин.
Длина сетевого шнура:	3 м	3 м	2 м
Напряжение:	220-240 В, ~50-60 Гц		
Класс защиты от поражения эл. током:	I		
Покрытие подошвы:	керамика	анодированный алюминий	керамика
Система защиты от накипи	да		
Вертикальное отпаривание	да		
Система автоматического отключения	да		
Противокапельная система	да		
LED-подсветка на ручке	да		
Самоочистка	да		
Размер подошвы:	242 x 130 мм		
Вес прибора:	1.3 кг		
Цвет:	синий/розовое золото	бежевый/розовое золото	черный/розовое золото

Комплектация

- Утюг паровой
- Мерный стакан
- Руководство по эксплуатации с гарантийным талоном

Устройство прибора

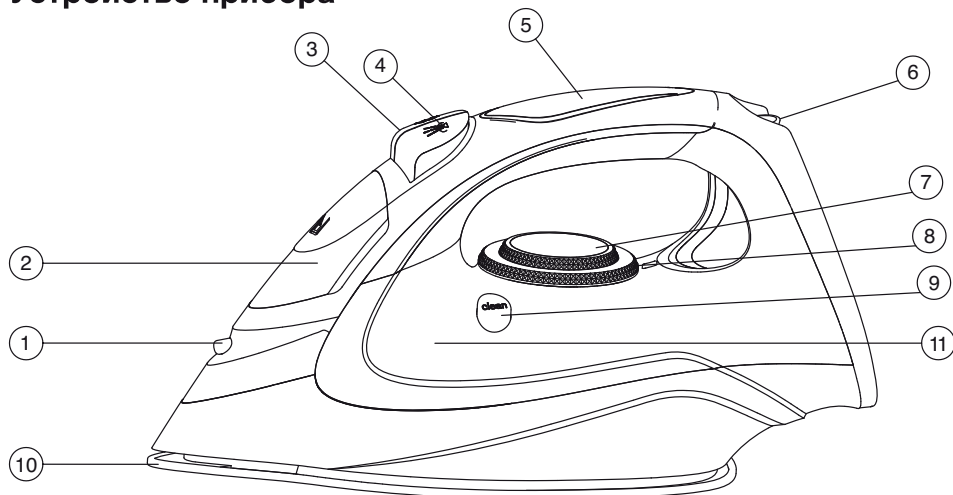

1. Отверстие распыления
2. Крышка резервуара для воды
3. Кнопка подачи пара
4. Кнопка распыления воды
5. LED-подсветка на ручке
6. Защита шнура питания
7. Регулятор температуры
8. Регулятор подачи пара
9. Кнопка самоочистки
10. Подошва утюга
11. Резервуар для воды

Подготовка к эксплуатации

1. Извлеките прибор из упаковки, освободив его от транспортировочных элементов.
2. Убедитесь в том, что напряжение сети соответствует напряжению прибора, указанному в технических характеристиках.
3. Убедитесь в том, что комплектация прибора соответствует заявленной производителем.
4. Убедитесь в том, что все элементы прибора не повреждены.
5. После хранения или транспортировки прибора в условиях пониженной температуры перед включением рекомендуется выдержать прибор в тепле в течение двух часов.

Эксплуатация

ВНИМАНИЕ!





- В процессе эксплуатации прибор сильно нагревается. Во избежание ожогов не допускайте контакта открытых участков кожи и одежды с подошвой утюга.
- При первом включении допустимо появление постороннего запаха, звука и дыма, связанного с первым нагревом некоторых деталей прибора. Это нормально. Спустя короткий период времени это прекратится.
- Перед тем как использовать утюг первый раз рекомендуется прогладить кусок ненужной ткани, чтобы убедиться в том, что подошва утюга чистая.

Выбор и залив воды

- С целью минимизации возникновения минеральных отложений на нагревательном элементе рекомендуется использовать умягченную или дистиллированную воду. Использование жесткой водопроводной воды может стать причиной поломки прибора или порчи вещей при глажке.
- Не заливайте в резервуар ничего, кроме воды.
- Перед наполнением резервуара водой убедитесь в том, что утюг отключен от сети.
- Установите регулятор подачи пара (7) в положение «».
- Откройте крышку резервуара (2) и залейте воду. Количество воды не должно превышать отметку MAX. Перед началом использования убедитесь в том, что крышка резервуара плотно закрыта.
- При необходимости долить воду в процессе эксплуатации прибор необходимо отключать от сети. После окончания эксплуатации необходимо дождаться полного остывания прибора, после чего слить из резервуара остатки воды.
- Не допускается хранение прибора с остатками воды в резервуаре.

Выбор температуры

Перед началом работы изучите информацию о допустимых режимах глажения на ярлыке изделия. Если ярлык с рекомендациями отсутствует, но известен материал изделия, обратитесь к таблице ниже.

Обозначения	Тип ткани	Температурный режим
	Синтетика, нейлон, акрил, полиэстер	• Низкий
	Шелк, шерсть	• • Средний
	Хлопок, лен	• • • Высокий
	Глажение запрещено	

- Таблица может быть использована только для гладких тканей. Если на ткани присутствует рельеф, оборки, нашивки и прочие декоративные элементы, рекомендовано производить глажение при низких температурах.
- Учитывайте, что утюг остывает дольше, чем нагревается. В связи с этим рекомендуется перед началом глажения отсортировать вещи по рекомендованной температуре глажения и начать с низких температур.
- В случае если состав изделия установить невозможно, рекомендуется подобрать температурный режим на незаметном месте, начиная с самых низких температур или же отказаться от глажения этого изделия. При этом производитель не несет ответственность за возможную порчу изделия.
- Если изделие состоит из разных видов ткани, рекомендуется выбирать минимальную температуру глажения в соответствии с рекомендациями для использующихся компонентов.
- Во избежание появления лоснящихся участков на синтетических, шелковых и вельветовых тканях, рекомендуется гладить их с изнаночной стороны.
- Чтобы установить необходимый температурный режим, используйте регулятор температуры (6).

Распыление воды

Для дополнительного увлажнения ткани в любом режиме глажения можно использовать воду из резервуара. Для этого необходимо нажать кнопку распыления воды (4). При малом количестве воды в резервуаре может потребоваться несколько нажатий.

Не рекомендуется использовать распыление воды при глажении шелковых или синтетических тканей.



Сухое глажение

- Установите утюг на основание.
- Подключите утюг к сети.
- Установите регулятор подачи пара в положение «».
- LED-индикатор на ручке утюга загорится голубым цветом.
- Установите необходимый температурный режим с помощью прокручивания регулятора температуры (6).
- Индикатор на ручке горит голубым цветом, когда утюг нагревается. Когда цвет индикатора сменится на красный, утюг готов к работе.
- После окончания глажения установите утюг на основание, переключите утюг на низкий температурный режим.
- Отключите утюг от сети.
- Перед тем как убрать утюг на хранение, дождитесь полного остывания подошвы утюга.

Режим отпаривания

ВНИМАНИЕ!

Режим отпаривания может осуществляться только при установленном высоком температурном режиме. В иных случаях возможен выброс горячей воды.

- Установите утюг на основание.
- Установите регулятор подачи пара в положение «».
- При помощи идущего в комплекте стакана залейте воду в резервуар.
- Подключите утюг к сети.
- LED-индикатор на ручке утюга загорится голубым цветом.
- Установите регулятор подачи пара на необходимое значение.
- При помощи регулятора температуры установите высокий температурный режим (***) или MAX.
- Индикатор на ручке горит голубым цветом, когда утюг нагревается. Когда цвет индикатора сменится на красный, утюг готов к работе.
- В горизонтальном положении утюга подача пара будет осуществляться в постоянном режиме.
- Для того чтобы прекратить подачу пара, необходимо поставить утюг в вертикальное положение или перевести регулятор подачи пара в положение «».
- После окончания глажения установите утюг на основание, переведите регулятор температуры в положение (*), а регулятор подачи пара – в положение «».
- Отключите утюг от сети.
- Перед тем как убрать утюг на хранение, дождитесь полного остывания подошвы утюга.

Паровой удар

Если вам нужна дополнительная подача пара для разглаживания сложных участков, нажмите кнопку подачи пара. Данная функция будет срабатывать при установленном высоком температурном режиме (**). Во избежание образования капель на подошве утюга рекомендуется нажимать кнопку подачи пара с интервалами в 4-5 секунд.

Вертикальное отпаривание

Держа утюг в вертикальном положении на расстоянии 15-20 см от изделия, несколько раз подряд нажмите кнопку подачи пара. Во избежание порчи изделий не допускайте контакта с подошвой утюга.

Не направляйте струю пара на людей.

Не отпаривайте одежду, одетую на человека.

Данная функция будет срабатывать при установленном высоком температурном режиме (**). Во избежание вытекания воды вместе с паром рекомендуется нажимать кнопку подачи пара с интервалами в 4-5 секунд.

Автоматическое отключение

Данная модель оснащена функцией автоматического отключения, которая будет активирована в случае, если утюг будет оставлен без движения на время более 30 секунд в горизонтальном положении и более 8 минут в вертикальном положении. Раздастся звуковой сигнал, оповещающий об автоматическом отключении. Чтобы возобновить работу прибора, достаточно поднять или сдвинуть его с места. Если подошва к этому времени успела остыть, включится индикатор нагрева.

Самоочистка

Рекомендуется проводить операцию самоочистки утюга каждые 10-15 дней при интенсивном использовании. Данная функция очищает внутреннюю камеру утюга от минеральных отложений и продлевает срок эксплуатации прибора.

- Установите утюг на основание.
- Убедитесь в том, что утюг отключен от сети.
- Откройте крышку резервуара и при помощи идущего в комплекте стакана залейте
- воду в резервуар до отметки MAX. Плотно закройте крышку резервуара.
- Подключите утюг к сети.
- При помощи регулятора температуры установите высокий температурный режим (***) или MAX.
- Установите регулятор подачи пара в положение «».
- Держа утюг над раковиной в горизонтальном положении, нажмите и удерживайте
- кнопку самоочистки (8) до полного опустошения резервуара. В процессе самоочистки минеральные отложения будут выбрасываться вместе с паром и кипящей водой.

Рекомендации

- Во избежание появления невыводимых пятен, никогда не проглаживайте участки ткани, если на них заметны следы пота или другие загрязнения.
- Для того чтобы не было лоснящихся участков на шелковых, шерстяных и синтетических изделиях, рекомендуется проглаживать их изнутри.
- Изделия из бархата и вельвета рекомендуется проглаживать без сильного нажатия, в одном направлении при невысоких температурных режимах.
- Многие изделия легче гладить сразу после извлечения из стиральной машины, когда они ещё не полностью высохли.
- Ткани из шелка рекомендуется гладить предварительно увлажнив. При этом в процессе глажения не рекомендуется использовать распылитель.

Очистка и уход

- Перед очисткой прибора всегда отключайте его от сети.
- Убедитесь в том, что прибор полностью остыл.
- Не допускается мойка прибора под краном.
- Не допускается погружение прибора в воду или другие жидкости.
- Внешнюю поверхность прибора в случае необходимости протирайте слегка влажной тканью или губкой без применения абразивных моющих средств. Допускается использование слабого раствора нейтрального моющего средства.
- Вытирайте прибор насухо после каждой очистки.

Транспортировка и хранение

- Транспортировка проводится всеми видами транспорта в соответствии с правилами перевозки грузов.
- При транспортировке в заводской упаковке необходимо обеспечить защиту от повреждений, исключив возможность воздействия атмосферных осадков и агрессивной среды.
- При транспортировке без заводской упаковки рекомендуется использовать воздушно-пузырьковую пленку и тару из гофрированного картона.
- Рекомендуется качественно обернуть каждый элемент прибора в пленку и расположить в таре вертикально.
- Свободное расстояние между элементами прибора необходимо проложить воздушно-пузырьковой пленкой или сложенным картоном с целью исключения их свободного перемещения по таре в процессе транспортировки.
- Храните прибор в упакованном виде в помещениях при температуре воздуха от 5 до 40 °С и относительной влажности воздуха до 80 % при 25 °С.

Утилизация

- В целях защиты окружающей среды после окончания срока службы прибора и элементов питания не выбрасывайте их вместе с обычными бытовыми отходами. Передайте прибор и элементы питания в специализированные пункты для дальнейшей утилизации.
- Отходы, образующиеся при утилизации изделий, подлежат обязательному сбору с последующей утилизацией в установленном порядке.
- Для получения дополнительной информации об утилизации данного продукта обратитесь в местный муниципалитет, службу утилизации бытовых отходов или в магазин, где вы приобрели данный продукт.
- Данное изделие соответствует требуемым европейским и российским стандартам безопасности и гигиены.

Порядок действий в случае обнаружения неисправности

Неисправность	Возможная причина	Устранение неисправностей
Прибор не включается.	Сетевой шнур не подключен к питающей сети или параметры питающей сети не соответствуют характеристикам электропотребления, заявленным в технических характеристиках прибора.	Подключите сетевой шнур к питающей сети с соответствующими параметрами.
Прибор не нагревается.	Прибор не подключен к сети.	Подключите сетевой шнур к питающей сети с соответствующими параметрами.
	Прибор поврежден.	Отключите сетевой шнур от сети. Обратитесь в сервисный центр.
Прибор нагревается, но не генерирует пар.	В резервуаре недостаточно воды.	Перед использованием налейте в резервуар воду в соответствии с данным руководством пользователя.
	Прибор продолжает нагреваться.	Подождите, пока индикатор погаснет.
Прибор издает громкий булькающий шум.	В резервуаре недостаточно воды.	Проверьте уровень воды в резервуаре.
Вода не разбрызгивается.	Недостаточное давление в резервуаре. Воздух внутри резервуара для воды.	Нажмите рукой на отверстие для разбрызгивания и несколько раз нажимайте кнопку распыления, удерживая ее несколько секунд.
Слабый выброс пара.	Переключатель подачи пара находится в неправильном положении.	Установите переключатель подачи пара в нужное положение.
	Паровые отверстия забиты.	Промойте отверстие дистиллированной водой.
	Слишком мало воды в резервуаре.	Залейте воду в прибор.

ВНИМАНИЕ!

Механические повреждения корпуса, аксессуаров и комплектующих частей не являются гарантийным случаем.

Сведения об ограничениях в использовании прибора с учетом его предназначения для работы в жилых, коммерческих и производственных зонах.

Данный прибор предназначен для работы в коммерческих или домашних зонах в соответствии с мерами безопасности и назначения, описанных в данном руководстве пользователя.

Товар сертифицирован в соответствии с действующим законодательством.

Правила и условия монтажа

Данный прибор не требует какого-либо монтажа или постоянной фиксации.

Реализация

Изделие предназначено для реализации через розничные торговые сети и не требует специальных условий.

Наименование устройства

Модель

Серийный номер

Дата продажи

Фирма-продавец

Адрес фирмы-продавца

Телефон фирмы-продавца

С условиями гарантийного обслуживания ознакомлен и согласен.
Подтверждаю получение исправного изделия. Претензий к
внешнему виду не имею.

Печать

Подпись покупателя

Отрывной талон 1

Модель

Серийный номер

Дата продажи

Продавец:

Информация о покупателе:

Отрывной талон 2

Модель

Серийный номер

Дата продажи

Продавец:

Информация о покупателе:

Отрывной талон 3

Модель

Серийный номер

Дата продажи

Продавец:

Информация о покупателе:

ГАРАНТИЙНЫЕ ОБЯЗАТЕЛЬСТВА

Уважаемый покупатель!

При оформлении покупки требуйте проверки комплектности, внешнего вида и основных режимов работы изделия, правильности и полноту заполнения настоящего гарантийного талона, Компания HYUNDAI выражает Вам признательность за Ваш выбор. При возникновении каких-либо проблем при эксплуатации изделия обращайтесь в ближайшие авторизованные сервисные центры (АЦЦ). Адреса и телефоны АЦЦ Вы можете узнать: в магазине; у наших дилеров; на сайте компании: www.hyundai-electronics.com.ru; по телефону: 8 800 302 03 94. Только эти сервисные центры имеют право и соответствующую квалификацию обслуживать технику HYUNDAI. Убедительно просим Вас во избежание недоразумений внимательно изучить Инструкцию по эксплуатации и проверить правильность заполнения гарантийного талона, Гарантийные обязательства обретают силу при возможности однозначного определения гарантийности изделия для чего необходимо: наличие правильно и четко указанных в гарантийном талоне модели, серийного номера, а также совпадение серийного номера и модели на изделии с указанными в гарантийном талоне, Запрещается вносить какие-либо изменения в идентификационные данные в гарантийном талоне и на изделии, а также стирать их или переписывать. Нарушение этих условий может привести к необходимости проведения экспертизы для установления гарантийности изделия. Данным гарантийным талоном компания HYUNDAI подтверждает принятие на себя обязательств по удовлетворению требований потребителей, установленных действующим законодательством о защите прав потребителей, в случае обнаружения недостатков изделия. Однако, компания HYUNDAI оставляет за собой право отказать в гарантийном сервисном обслуживании изделия в случае несоблюдения изложенных ниже условий. Все условия гарантийных обязательств действуют в рамках законодательства о защите прав потребителей и регулируются законодательством страны, на территории которой они предоставлены.

Гарантийный срок

Гарантийные обязательства действуют в течение 24 (двадцати четырёх) месяцев с даты продажи изделия, при соблюдении настоящих Условий. При отсутствии чека, подтверждающего дату продажи, и отсутствия печати продавца в гарантийном талоне, гарантийный срок исчисляется от даты выпуска и равен 24 (двадцати четырёх) месяцам.

Условия гарантии

- Гарантия предоставляется только на модели, официально поставляемые компанией HYUNDAI и прошедшие сертификацию.
- Гарантия предоставляется покупателям, приобретающим и использующим свой товар для личных или бытовых нужд.
- Покупатель обязуется при возникновении неисправности в изделии обратиться в АЦЦ для проведения гарантийного ремонта.
- Гарантийные обязательства не распространяются на принадлежности и аксессуары, входящие в комплектность изделия - элементы питания (батареи, аккумуляторы), монтажные приспособления, также гарантия не распространяется на:

- микроволновые печи: на решетки для гриля, стеклянные блюда, роликовые кольца, муфты вала мотора, элементы пароварки, лампы подсветки, сплюснутые пластины, предохранители, аккумуляторы;
- духовые шкафы: на внешние и внутренние стекла дверей, стеклянные поверхности панели управления, ручки двери и ручки управления, подносы, решетки, телескопические направляющие, стеклянные тарелки, керамические тарелки, вертела, термощупы, лампы подсветки;
- пылесосы: на щетки, насадки, трубки, шланги, пылесборники, фильтры, аккумуляторы;
- стиральные машины: на шланги для подвода и слива воды;
- посудомоечные машины: на шланги для подвода и слива воды, корзины для загрузки посуды, распыриватели, лампы подсветки;
- варочные панели: на стеклянные поверхности, ручки управления, чугунные решетки, газовые конфорки, жиклеры;
- кухонные вытяжки: на декоративные короба, воздуховоды, лампочки, фильтры;
- холодильники: на полки, лотки и ящики, лампочки;
- прочую МБТ: на аксессуары и принадлежности, идущие в комплекте, расходные материалы (предметы с ограниченным сроком службы), пульты дистанционного управления.

5. Изделие снимается с гарантийного обслуживания в случаях:

- если изделие использовалось в целях, не соответствующих его прямому назначению;
- если нарушены правила эксплуатации, изложенные в Руководстве по эксплуатации;
- нарушения сохранности гарантийных пломб;
- если изменен, удален или неразборчив серийный номер изделия;
- изменения внутреннего устройства или попытки самостоятельного ремонта изделия;
- получения деформации, изменения геометрии корпуса товара;
- монтажа, подключения и установки изделия, выполненных не в соответствии с Руководством по эксплуатации.

6. Гарантийные обязательства не распространяются на:

- механические повреждения, возникшие после передачи изделия потребителю;
- повреждения, вызванные воздействием влаги, высоких или низких температур, коррозией, окислением;
- повреждения, вызванные попаданием внутрь посторонних предметов, веществ, жидкостей, насекомых, животных;
- повреждения, вызванные стихий, пожаром, бытовыми факторами, случайными внешними факторами (скачок напряжения в электрической сети, гроза и т.п.);
- дефекты, возникшие вследствие естественного износа при эксплуатации изделия. При этом под естественным износом понимаются последствия эксплуатации изделия, вызывающие ухудшение их технического состояния и внешнего вида из-за использования данного изделия или использования агрессивных чистящих средств, приведших к удалению символов и надписей на внешних поверхностях товара;
- некомплектность товара, которая была обнаружена покупателем после передачи товара от продавца;
- повреждения, вызванные несоответствием стандартам параметров электрических сетей и других подобных внешних факторов.

В вышеуказанных случаях Изготовитель снимает с себя ответственность за возможный вред, прямо или косвенно нанесенный производящей людьми, домашним животным, имуществу.

7. Изделие может быть снято с гарантийного обслуживания, если будет установлено, что нарушены гарантийные пломбы, имеются следы разборки и других, не предусмотренных инструкцией по эксплуатации, вмешательств.

8. Не подлежат гарантийному ремонту изделия с дефектами, возникшими вследствие выхода из строя деталей, обладающих ограниченным сроком службы или ограниченным гарантийным сроком.

9. Настройка и установка (сборка, подключение и т.п.) изделия, описанные в документации, прилагаемой к товару, могут быть выполнены как самим пользователем, так и специалистами АЦЦ соответствующего профиля и фирм-продавцов (на платной основе). При этом лицо (организация), установившее изделие, несет ответственность за правильность и качество установки (настройки). Стоит обратить внимание на значимость правильной установки изделия, как для его надежной работы, так и для получения гарантийного и бесплатного сервисного обслуживания. Необходимо требовать от специалиста по установке внести все необходимые сведения об установке в гарантийный талон.

10. Настройка изделия, порядок которой изложен в Руководстве по эксплуатации, не относится к гарантийному обслуживанию. Производитель оставляет за собой право изменять характеристики устройств и их комплектность без предварительного уведомления.

Уважаемые покупатели! Перед обращением в сервисный центр внимательно изучите раздел «Возможные неисправности» в Руководстве по эксплуатации.

По лицензии Hyundai Corporation Holdings, Korea
Licensed by Hyundai Corporation Holdings, Korea

Отрывной талон 3

Дата поступления

Дата выполнения

Характер ремонта

Сервисный центр:

Прибор принят, претензий не имею

Подпись

Отрывной талон 2

Дата поступления

Дата выполнения

Характер ремонта

Сервисный центр:

Прибор принят, претензий не имею

Подпись

Отрывной талон 1

Дата поступления

Дата выполнения

Характер ремонта

Сервисный центр:

Прибор принят, претензий не имею

Подпись

HYUNDAI



Изготовитель:

Merlion Consulting Services (Shenzhen) Co., Ltd.

Address: No. 5B55, Building 8, Xinghua Gong Ye Dasha, No. 4,
Gong Ye Liu Road, Nanshan District, Shenzhen, China
Made in China

Мерлион Консалтинг Сервисез (Шэньчжэнь) Ко., Лтд

Адрес: офис 5B55, здание 8, Синхуа Гун Е Да Ша, № 4, ул. Гун Е Лю, Наньшань, г. Шэньчжэнь, Китай
Сделано в Китае

Импортер и организация, уполномоченная на принятие претензий от потребителей:

ООО «Мерлион»

Россия, Московская обл., г. Красногорск, б-р Строителей, д. 4

Изготовитель оставляет за собой право изменения комплектации, технических характеристик и внешнего вида товара.

Продукция прошла обязательное подтверждение соответствия требованиям технических регламентов ЕАЭС.

Срок службы прибора составляет 3 года при условии использования прибора в строгом соответствии с настоящим руководством пользователя.

Для получения более подробной информации об устройстве посетите сайт:
www.hyundai-electronics.com.ru

По лицензии Hyundai Corporation Holdings, Корея
Licensed by Hyundai Corporation Holdings, Korea

Срок гарантии: **2 года***

**в соответствии с гарантийными условиями*

