

## Operating Instructions Cordless shaver

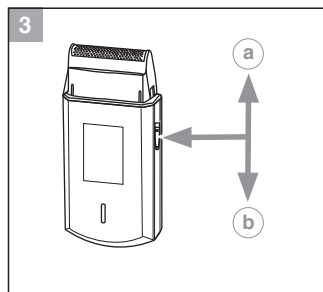

de  
en  
fr  
it  
es  
pt  
nl  
da  
sv  
no  
fi  
tr  
pl  
cs  
sk  
hr  
hu  
sl  
ro  
bg  
ru  
uk  
et  
lv  
lt  
el  
ar

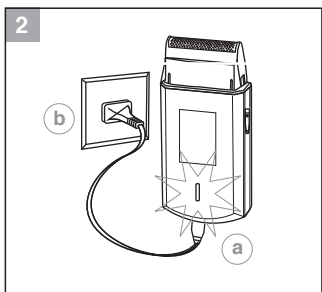

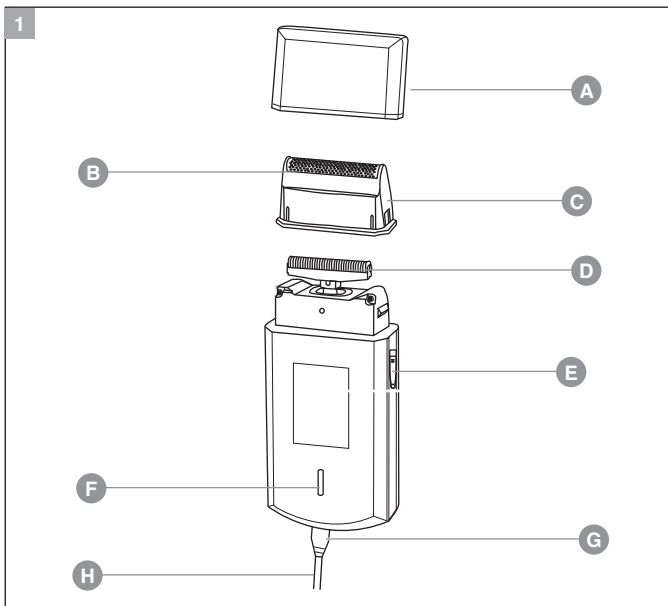
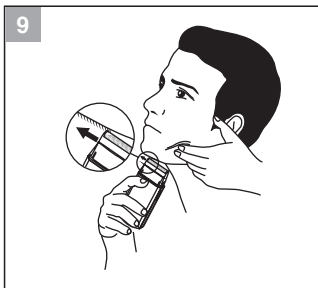
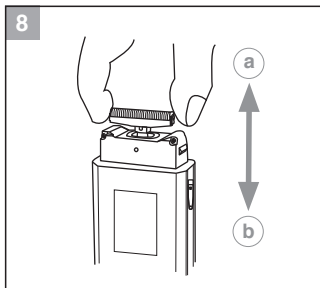
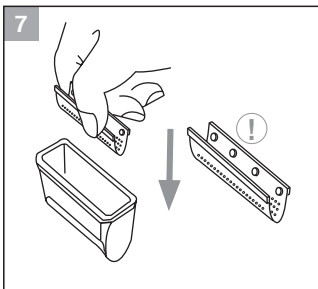
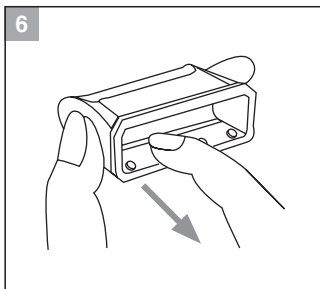
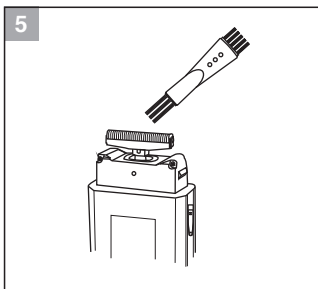
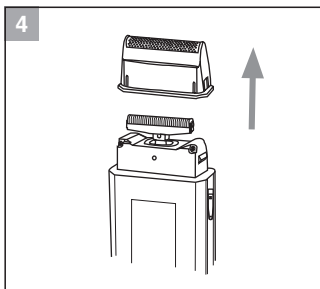

de	Gebrauchsanweisung – Akku-Rasierer Type 3615 .....	5
en	Operating instructions – Cordless shaver Type 3615 .....	10
fr	Mode d'emploi – Rasoir à batterie type 3615 .....	15
it	Istruzioni per l'uso – Rasoio a batteria tipo 3615 .....	21
es	Instrucciones de uso – Máquina de afeitar a batería modelo 3615 .....	27
pt	Manual de instruções – Máquina de barbear a bateria tipo 3615 .....	32
nl	Gebbruiksaanwijzing – Accuscheerapparaat type 3615 .....	37
da	Brugsanvisning – Akku-barbermaskine type 3615 .....	43
sv	Bruksanvisning – Batteridreven rakapparat typ 3615 .....	48
no	Bruksanvisning – Batteridreven barbermaskin type 3615 .....	53
fi	Käyttöohje – Akkukäyttöinen parranajokone tyyppi 3615 .....	58
tr	Kullanım rehberi – Bataryalı tıraş makinesi tip 3615 .....	63
pl	Instrukcja obsługi – Golarka akumulatorowa, typ 3615 .....	68
cs	Návod k použití – Holicí strojek s akumulátorem typ 3615 .....	74
sk	Návod na používanie – Akumulátorový holiaci strojek typu 3615 .....	79
hr	Upute za uporabu – Baterijski aparat za brijanje, tip 3615 .....	84
hu	Használati utasítás – 3615-ös típusú akkumulátoros borotva .....	89
sl	Navodila za uporabo – Baterijski brivnik tip 3615 .....	95
ro	Instrucțiuni de utilizare – Aparat de ras cu acumulatori tip 3615 .....	100
bg	Упътване – Апарат за бръснене с акумулатор тип 3615 .....	105
ru	Инструкция по использованию – Аккумуляторная электробритва, тип 3615 .....	110
uk	Інструкція з використання – Акумуляторна електробритва, тип 3615 .....	116
et	Kasutusjuhend – Akutoitel pardel, tüüp 3615 .....	122
lv	Lietošanas instrukcija – Skuveklis ar akumulatoru, modelis 3615 .....	127
lt	Barzdos skutimo mašinėlės su akumuliatoriumi 3615 naudojimo instrukcija .....	132
el	Οδηγίες χρήσης – Ξυριστική μηχανή με μπαταρία τύπου 3615 .....	137
ar	تعليمات الاستخدام - ماكينة حلاقة تعمل بالبطارية طراز 3615 .....	143

## Wichtige Sicherheitshinweise

Beim Gebrauch von elektrischen Geräten sind zum eigenen Schutz vor Verletzungen und Stromschlägen folgende Hinweise unbedingt zu beachten:

### **Vor Gebrauch des Gerätes muss die Gebrauchsanweisung vollständig gelesen und verstanden werden!**

- Nutzen Sie Rasierer ausschließlich zum Rasieren von menschlichem Barthaar.
- Das Gerät nur zu dem in der Gebrauchsanweisung beschriebenen, bestimmungsgemäßen Zweck verwenden.
- Dieses Gerät kann von Kindern ab 14 Jahren sowie von Personen mit reduzierten physischen, sensorischen oder mentalen Fähigkeiten oder Mangel an Erfahrung und/oder Wissen benutzt werden, wenn sie beaufsichtigt oder bezüglich des sicheren Gebrauchs des Gerätes unterwiesen wurden und die daraus resultierenden Gefahren verstanden haben. Kinder dürfen nicht mit dem Gerät spielen. Reinigung und Benutzer-Wartung dürfen nicht durch Kinder durchgeführt werden, es sei denn, sie sind beaufsichtigt.
- Die Gebrauchsanweisung ist zum späteren Nachlesen aufzubewahren und an jeden nachfolgenden Besitzer oder Benutzer des Gerätes

weiterzugeben.

- Das Gerät nie unbeaufsichtigt betreiben.
- Das Gerät ausschließlich mit der auf dem Typenschild angegebenen Spannung betreiben



### **WARNUNG!**

- Dieses Gerät nicht in der Nähe von Bädewannen, Duschwannen oder anderen Gefäßen benutzen, die Wasser enthalten. Ebenfalls nicht an Orten mit hoher Luftfeuchtigkeit benutzen. Nach jedem Gebrauch den Netzstecker ziehen, da die Nähe von Wasser auch bei ausgeschaltetem Gerät eine Gefahr darstellt.
- Elektrogeräte stets so ablegen bzw. aufbewahren, dass sie nicht ins Wasser (z.B. Waschbecken) fallen können. Das Gerät von Wasser und anderen Flüssigkeiten fernhalten.
- Ein ins Wasser gefallenes Elektrogerät auf keinen Fall berühren oder ins Wasser fassen. Sofort den Netzstecker ziehen.
- Sollte das Gerät ins Wasser gefallen sein, darf es danach nicht wieder benutzt werden.
- Vor der Gerätereinigung oder Wartung den Netzstecker ziehen.
- Das Gerät niemals verwenden, wenn es defekt ist, nachdem es zu Boden gefallen ist oder wenn das Netzkabel beschädigt ist.

- Reparaturen ausschließlich von einem autorisierten Servicecenter unter Verwendung von Originalteilen durchführen lassen. Elektrogeräte dürfen nur durch elektrotechnisch ausgebildete Fachkräfte repariert werden.
- Ausschließlich das vom Hersteller empfohlene Zubehör verwenden.
- Das Netzkabel und das Gerät von heißen Oberflächen fernhalten.
- Das Gerät nicht mit verdrehtem oder abgeknicktem Netzkabel aufbewahren und benutzen.
- Das Gerät nur in trockenen Räumen benutzen und aufbewahren.
- Verwenden Sie zum Aufladen des Gerätes ausschließlich das im Lieferumfang enthaltene Netzkabel. Ersetzen Sie defekte Netzkabel nur durch Original-Ersatzteile, die Sie über unsere Servicecenter beziehen können.
- Versuchen Sie nicht Akkus selbst auszuwechseln.
- Akkus dürfen nur gegen die vom Hersteller freigegebenen Typen im Servicecenter ausgetauscht werden.
- Benutzen Sie das Gerät niemals mit beschädigter Scherfolie.
- Für Schäden durch unsachgemäßen Gebrauch oder Zuwiderhandlung gegen diese Gebrauchsanweisung wird nicht gehaftet.

## Produktbeschreibung

### Bezeichnung der Teile (Abb. 1)

- A** Schutzkappe
- B** Scherfolie
- C** Scherkopf mit Scherfolie
- D** Lamellenmesser
- E** Ein-/Ausschalter
- F** Ladekontrollanzeige
- G** Gerätebuchse
- H** Netzkabel mit Kleingerätestecker

### Technische Daten

#### Handgerät

Antrieb:	DC-Motor
Akku:	NiMH-Akku
Betriebsdauer	
Akku:	bis zu 45 min
Abmessungen (BxHxT):	46 x 100 x 20 mm
Gewicht:	ca. 90 g
Emissionsschall- druckpegel:	max. 63 dB(A) @ 25 cm
Vibration:	< 2,5 m/s <sup>2</sup>
Umgebungs- temperatur:	0°C – +40°C

Das Gerät ist schutzisoliert und funkentstört. Es erfüllt die Anforderungen der EU-Richtlinie Elektromagnetische Verträglichkeit 2014/30/EU und der Niederspannungsrichtlinie 2014/35/EU.

## Betrieb

### Akku laden

- Vor der ersten Inbetriebnahme ist eine Ladezeit von 16 Stunden erforderlich.
- Mit dem Ein-/Ausschalter das Gerät ausschalten (Abb. 3Ⓞ).
- Kleingerätestecker in die Gerätebuchse stecken (Abb. 2Ⓞ).
- Netzkabel in die Steckdose stecken (Abb. 2Ⓞ).

- Während des Ladevorgangs leuchtet die grüne Ladekontrollanzeige.
- Die Ladezeit bis zum Erreichen der vollen Kapazität beträgt ca. 8 Stunden.
- Hinweis: Um eine lange Lebensdauer der Akkus zu gewährleisten, sollten diese vor erneuter Aufladung stets komplett entladen sein.

### Akku Betrieb

- Mit dem Ein-/Ausschalter das Gerät einschalten (Abb. 3Ⓞ) und nach Gebrauch ausschalten (Abb. 3Ⓞ).
- Bei voll geladenen Akkus kann das Gerät bis zu 45 Minuten ohne Netzanschluss betrieben werden.

### Folienrasur

Das Rasiersystem passt sich den Konturen des Gesichts sowie der Kinn- und Halspartie perfekt an und erzielt damit ein optimales Rasurergebnis. Vor der Rasur empfiehlt es sich Gesicht und Hals gründlich zu reinigen und abzutrocknen.

- Rasierer mit leichtem Druck senkrecht zur Hautoberfläche gegen die Bartwuchsrichtung führen (Abb. 9). Dabei die Haut mit der freien Hand spannen damit sich die Bartstoppeln aufrichten.
- Vermeiden Sie starken Druck auf die Scherfolie, dies kann sonst zu Folienbrüchen führen.
- Nach Gebrauch die Schutzkappe wieder aufsetzen.
- Die Haut muss sich an die Folienrasur gewöhnen. Dies dauert im Allgemeinen 2–3 Wochen.

## Instandhaltung

### Reinigung und Pflege

- Das Gerät darf nicht in Wasser getaucht werden!
- Vor dem Reinigen des Gerätes das Netzkabel aus der Steckdose ziehen.



- Nach jedem Gebrauch den Scherkopf vom Gehäuse abnehmen (Abb. 4), auf einer ebenen Fläche ausklopfen und Haare abblasen. Mit der Reinigungsbürste das Lamellenmesser reinigen (Abb. 5).
- Die Scherfolie darf nicht mit der Reinigungsbürste gereinigt werden, da die Folie hierdurch beschädigt werden kann.
- Das Gerät nur mit einem weichen, eventuell leicht feuchten Tuch abwischen. Keine Lösungs- und Scheuermittel verwenden!
- Nach der Reinigung die Schutzkappe wieder aufsetzen.
- Wenn nach längerer Gebrauchsdauer trotz regelmäßigem Reinigen die Rasurleistung nachlässt, sollte das Lamellenmesser und die Scherfolie ausgewechselt werden.
- Lamellenmesser und Scherfolie (Best. Nr. 3615-7000) können Sie über Ihren Händler oder unser Service Center beziehen.
- Lamellenmesser wechseln
  - Das Lamellenmesser an der Seite greifen und aus der Halterung lösen (Abb. 8⊖).
  - Neues Lamellenmesser aufsetzen und nach unten drücken (Abb. 8⊕).
- Scherkopf mit Scherfolie wieder aufsetzen und einrasten.

## Entsorgung



### Vorsicht! Umweltschäden bei falscher Entsorgung.

- ▶ Akkus vor der Entsorgung entladen!
- ▶ Die ordnungsgemäße Entsorgung dient dem Umweltschutz und verhindert mögliche schädliche Auswirkungen auf Mensch und Umwelt.

Beachten Sie im Falle der Entsorgung des Geräts die jeweiligen gesetzlichen Vorschriften.

### Information zur Entsorgung von elektrischen und elektronischen Geräten in der europäischen Gemeinschaft:



Innerhalb der Europäischen Gemeinschaft wird für elektrisch betriebene Geräte die Entsorgung durch nationale Regelungen vorgegeben, die auf der EU-Richtlinie 2012/19/EU über Elektronik-Altgeräte (WEEE) basieren. Danach darf das Gerät nicht mehr mit dem kommunalen Müll oder Hausmüll entsorgt werden. Das Gerät wird bei den kommunalen Sammelstellen bzw. Wertstoffhöfen kostenlos entgegengenommen. Die Produktverpackung besteht aus recyclingfähigen Materialien. Entsorgen Sie diese umweltgerecht und führen diese der Wiederverwertung zu.

## Austausch von Lamellenmesser und Scherfolie

Lamellenmesser und Scherfolie nach Bedarf wie folgt austauschen:

- Mit dem Ein-/Ausschalter das Gerät ausschalten (Abb. 3⊖).
- Scherfolie wechseln
  - Schutzkappe vom Scherkopf entfernen.
  - Scherkopf mit Scherfolie abnehmen (Abb. 4).
  - Die Scherfolie aus dem Scherkopf herausziehen (Abb. 6).
  - Zum Einsetzen der neuen Scherfolie diese nur an der Seite anfassen und in den Scherkopf bis zum Anschlag hineinschieben (Abb. 7).
  - **Vorsicht!** Die Scherfolie nur biegen, nicht knicken!

## Important safety information

For your own protection from injuries and electric shocks, the following information must be observed when using electrical equipment:

**Read these operating instructions carefully and make sure you understand them before using the appliance!**

- Only use shaver to shave human facial hair.
- Only use the appliance for its proper purpose as described in the operating instructions.
- This appliance can be used both by children aged 14 years and above and persons with reduced physical, sensory or mental capabilities, or lack of experience and/or knowledge, if they have been given supervision or instruction concerning the use of the appliance in a safe way and understand the hazards involved. Children must not play with the appliance. Cleaning and user maintenance must never be carried out by children, unless they are supervised by an adult.
- The operating instructions should be retained so that they can be referred to at a later date and should be passed on to all subsequent owners or users of the appliance.
- Never leave the appliance unattended during use.

- Only operate the appliance with the voltage stated on the nameplate.

**WARNING!**

- Do not use the appliance near bathtubs, showers or other water-filled containers. It should also not be used in areas of high humidity. Always disconnect from the mains power supply after use since water can pose a hazard, even when the appliance is switched off.
- Always position or store electrical equipment where it cannot fall into water (e.g. washbasin). Keep the appliance away from water and other liquids.
- Never touch electrical equipment that has fallen into water or reach into water to retrieve it. Disconnect from the mains immediately.
- If the appliance is dropped into water, it may not be used again subsequently.
- Disconnect from the mains before cleaning or servicing the appliance.
- Never use the appliance if it is defective, if it has fallen onto the floor or if the mains cable is damaged.

de

en

fr

it

es

pt

nl

da

sv

no

fi

tr

pl

cs

sk

hr

hu

sl

ro

bg

ru

uk

et

lv

lt

el

ar

- Repairs may only be performed at an authorised service centre using original parts. Only specialists properly trained in the handling of electrotechnical appliances may repair electrical equipment.
- Only use accessories recommended by the manufacturer.
- Keep the mains cable and appliance away from hot surfaces.
- Make sure that the mains cable is not twisted or kinked when used and stored.
- Only use and store the appliance in dry rooms.
- Only use the mains cable that is included in the scope of supply for charging the appliance. Only replace defective mains cables with original spare parts which you can order via our service centres.
- Do not attempt to replace the battery.
- Batteries may only be exchanged for types approved by the manufacturer and may only be replaced at service centres.
- Never use the appliance if the shaver foil is damaged.
- We are not liable for damage caused as a result of improper use or failure to observe these operating instructions.

## Product description

### Description of parts (Fig. 1)

- A** Protective cap
- B** Shaver foil
- C** Shaving head with shaver foil
- D** Cutter
- E** On/off switch
- F** Charging indicator
- G** Appliance socket
- H** Mains cable with small appliance plug

### Technical data

#### Hand-held appliance

Drive:	DC motor
Battery:	NiMH battery
Battery operating time:	up to 45 minutes
Dimensions (WxHxD):	46 x 100 x 20 mm
Weight:	approx. 90 g
Emission sound pressure level:	max. 63 dB(A) @ 25 cm
Vibration:	< 2.5 m/s <sup>2</sup>
Ambient temperature:	0°C – +40°C

The appliance is safety insulated and radio screened. It meets the requirements of EU Directive 2014/30/EU regarding electromagnetic compatibility and Low Voltage Directive 2014/35/EU.

## Operation

### Charging the battery

- Before the appliance is used for the first time, it should be charged for 16 hours.
- Switch off the appliance using the on/off switch (Fig. 3ⓐ).
- Plug the small appliance plug into the appliance socket (Fig 2ⓐ).
- Plug the mains cable into the mains socket (Fig 2ⓐ).

- During charging, the green charging indicator is illuminated.
- For the appliance to charge to full capacity, it should take around 8 hours.
- Note: In order to ensure a long operating life of the battery pack, it should always be completely empty prior to recharging.

### Battery operation

- Switch on the appliance using the on/off switch (Fig. 3ⓐ) and, after use, switch it off again (Fig. 3ⓐ).
- When the batteries are fully charged, the appliance can be used for up to 45 minutes without mains connection.

### Foil shave

The shaving system perfectly adjusts to the contours of the face as well as the chin and the neck area to give you an optimum shaving result. Prior to shaving, it is recommended to clean the face and neck area thoroughly and to pat it dry.

- Gently press the shaver upward against the skin surface and shave against the direction of the beard growth (Fig. 9). At the same time, pull the skin tight with your free hand so that the stubble stands up.
- Avoid too much pressure on the shaver foil; this could lead to foil breakages.
- Use the protective cover when the appliance is not in use.
- The skin must get used to the foil shave. Generally, this takes 2 – 3 weeks.

## Maintenance

### Cleaning and care

- Do not immerse the appliance in water!
- Disconnect the mains cable from the mains power-supply before cleaning the appliance.

- After each use, remove the shaving head from the housing (Fig. 4), then tap it on a level surface and blow off the hair. Use the cleaning brush to clean the cutter (Fig. 5).
- The shaver foil must not be cleaned with the cleaning brush. Otherwise, the foil could be damaged.
- Only wipe the appliance with a soft cloth, which may be dampened slightly. Do not use solvents or abrasives!
- Put on the protective cap again after cleaning.
- If the shaving performance deteriorates after long use despite regular cleaning, the cutter and the shaver foil should be replaced.
- The cutter and shaver foil (order no. 3615-7000) are available from your dealer or our service centre.

### Changing the cutter and shaver foil

Replace the cutter and shaver foil as follows, if necessary:

- Switch off the appliance using the on/off switch (Fig. 3Ⓞ).
- Changing of the shaver foil
  - Remove the protective cap from the shaving head.
  - Remove the shaving head together with the shaver foil (Fig. 4).
  - Pull out the shaver foil from the shaving head (Fig. 6).
  - Inserting the new shaver foil is done by holding it only on its side and sliding it into the shaving head as far as it will go (Fig. 7).
  - **Caution!** Only bend the shaver foil, do not damage it!
- Changing the cutter
  - Hold the cutter on its side and remove it from the holder (Fig. 8Ⓞ).
  - Attach the new cutter and press it downward (Fig. 8Ⓞ).

- Reattach the shaving head together with the shaver foil and let them snap into place.

### Disposal



**Handle with care! Environmental damage in the event of incorrect disposal.**

- ▶ Discharge batteries prior to disposal!
- ▶ Correct disposal will ensure environmental protection and prevent any potentially harmful impact on people and the environment.

Adhere to the relevant legal requirements when disposing of the appliance.

**Information on the disposal of electrical and electronic appliances in the European Community:**



Within the European Community, national regulations are specified for the disposal of electrical appliances, based on EU Waste Electrical and Electronic Equipment Directive 2012/19/EC (WEEE). In accordance with this, the appliance can no longer be disposed of with the local or domestic waste. The appliance will be accepted free of charge by local collection points or recycling centres. The packaging for this product is made from recyclable materials. Dispose of this in an environmentally friendly manner by recycling it.

Mode d'emploi – Rasoir à batterie type 3615

## Consignes de sécurité importantes

Les consignes suivantes doivent impérativement être respectées lors de l'utilisation d'appareils électriques, afin d'éviter toute blessure ou électrocution :

### **Avant d'utiliser l'appareil, il convient de lire et comprendre intégralement le mode d'emploi !**

- Utilisez le rasoir exclusivement pour la coupe de la barbe chez l'homme.
- N'employez l'appareil que pour l'utilisation prévue et décrite dans le mode d'emploi.
- Cet appareil peut être utilisé par les enfants de 14 ans ou plus ainsi que par les personnes à capacités physiques, sensorielles ou mentales réduites, ou manquant d'expérience et/ou de connaissances, dès lors qu'ils sont surveillés ou ont été instruits au sujet de l'utilisation sûre de l'appareil et ont compris les dangers qui y sont liés. Ne laissez pas les enfants jouer avec l'appareil. Le nettoyage et l'entretien par l'utilisateur ne doivent pas être confiés à des enfants, sauf s'ils sont surveillés.
- Le mode d'emploi doit être conservé pour référence ultérieure et remis à chacun des propriétaires ou utilisateurs suivants de l'appareil.

- Ne laissez jamais l'appareil sans surveillance lorsqu'il est en marche.
- Utilisez l'appareil exclusivement avec la tension indiquée sur la plaque signalétique.

**AVERTISSEMENT !**

- N'utilisez pas cet appareil à proximité de baignoires, de bacs de douche ou d'autres récipients contenant de l'eau. Ne l'utilisez pas non plus dans des endroits à forte humidité ambiante. Débranchez la fiche après chaque utilisation, car il existe un danger à proximité de l'eau, même lorsque l'appareil est éteint.
- Rangez ou stockez toujours les appareils électriques de sorte qu'ils ne puissent pas tomber dans l'eau (par ex. dans un lavabo). Tenir l'appareil éloigné des éclaboussures d'eau et d'autres liquides.
- Ne touchez en aucun cas un appareil électrique tombé dans l'eau ou l'eau dans laquelle l'appareil est tombé. Débranchez immédiatement la fiche.
- Si l'appareil est tombé dans l'eau, il ne doit plus être utilisé par la suite.
- Débranchez la fiche avant nettoyage ou maintenance de l'appareil.
- N'utilisez jamais l'appareil s'il est défectueux, s'il est tombé par terre ou si le câble secteur est endommagé.



- Faites effectuer les réparations exclusivement par un centre de SAV agréé et avec des pièces d'origine. Les appareils électriques ne doivent être réparés que par des spécialistes ayant une formation en électrotechnique.
- Utilisez exclusivement les accessoires recommandés par le fabricant.
- Tenez l'appareil et le câble secteur éloignés des surfaces chaudes.
- N'utilisez et ne rangez pas l'appareil avec un câble secteur vrillé ou pincé.
- Utilisez et rangez l'appareil uniquement dans des endroits secs.
- Pour charger l'appareil, utilisez exclusivement le câble secteur fourni. Ne remplacez les câbles secteur défectueux que par des pièces détachées d'origine que vous pourrez obtenir auprès de notre centre de SAV.
- N'essayez pas de changer des batteries vous-même.
- Les batteries ne doivent être remplacées que dans un centre de SAV et par des modèles homologués par le fabricant.
- N'utilisez jamais l'appareil avec une grille de rasoir endommagée.
- Nous déclinons toute responsabilité pour les dommages consécutifs à une utilisation inappropriée ou au non-respect de ce mode d'emploi.

## Description du produit

### Désignation des éléments (Fig. 1)

- A** Étui de protection
- B** Grille de rasoir
- C** Tête de coupe avec grille de rasoir
- D** Tête à lames
- E** Interrupteur marche / arrêt
- F** Témoin de charge
- G** Prise de l'appareil
- H** Câble secteur avec fiche pour petits appareils

### Caractéristiques techniques

#### Appareil portatif

Moteur :	moteur CC
Batterie :	batterie NiMH
Durée de fonctionnement sur batterie :	jusqu'à 45 min
Dimensions (lxHxP) :	46 x 100 x 20 mm
Poids :	env. 90 g
Niveau de pression acoustique des émissions :	max. 63 dB(A) à 25 cm
Vibrations :	< 2,5 m/s <sup>2</sup>
Température ambiante :	0°C – +40°C

L'appareil est équipé d'une double isolation et d'un dispositif d'antiparasitage. Il satisfait aux exigences de la directive Compatibilité électromagnétique 2014/30/UE de l'Union Européenne et de la directive Basse Tension 2014/35/UE.

## Fonctionnement

### Charger la batterie

- Avant la première mise en service, un temps de chargement de 16 heures est indispensable.
- Arrêtez l'appareil avec l'interrupteur marche/arrêt (Fig. 3ⓐ).
- Branchez la fiche pour petits appareils dans la prise de l'appareil (Fig. 2ⓐ).
- Branchez le câble secteur dans la prise électrique (Fig. 2ⓑ).
- Le témoin de charge vert s'allume pendant la charge.
- Pour atteindre la capacité maximale de la batterie, le temps de charge est d'environ 8 heures.
- Conseil : Pour garantir la longévité de la batterie, celle-ci doit être entièrement déchargée avant de renouveler la charge.

### Fonctionnement sur batterie

- Mettez l'appareil en marche avec l'interrupteur marche/arrêt (Fig. 3ⓐ) et arrêtez-le après utilisation (Fig. 3ⓑ).
- Lorsque la batterie est complètement chargée, l'appareil peut être utilisé jusqu'à 45 minutes sans devoir le brancher au secteur.

### Rasage avec grilles

Le système de rasage s'adapte parfaitement aux contours du visage ainsi qu'aux zones sensibles du menton et du cou pour un rasage optimal. Avant le rasage, il est conseillé de nettoyer puis d'essuyer minutieusement le visage et le cou.

- Guidez le rasoir avec une légère pression, perpendiculairement à la surface de la peau et à contre-sens du poil (Fig. 9). Tendez alors la peau avec votre main libre pour redresser les poils.
- Évitez d'appliquer une pression trop forte sur la grille, qui pourrait sinon se rompre.

- Après utilisation, remettez l'étui de protection en place.
- La peau doit s'habituer au rasage avec grilles. Ceci demande en général de 2 à 3 semaines.

## Entretien

### Nettoyage et entretien

- L'appareil ne doit en aucun cas être plongé dans l'eau !
- Débranchez le câble secteur de la prise avant de nettoyer l'appareil.
- Après chaque utilisation, retirez la tête de coupe du boîtier (Fig. 4), époussetez sur une surface plane et enlevez les poils en soufflant. Nettoyez la tête à lames à l'aide de la brosse de nettoyage (Fig. 5).
- La grille ne doit pas être nettoyée en utilisant la brosse de nettoyage, ce qui risquerait de l'endommager.
- Essuyez l'appareil uniquement avec un chiffon doux, éventuellement légèrement humide. N'utilisez pas de solvants ni d'abrasifs !
- Après nettoyage, remettez l'étui de protection.
- Si, après une longue durée d'utilisation et malgré des nettoyages réguliers, la performance de rasage diminue, il convient de remplacer la tête à lames et la grille.
- Vous pouvez vous procurer la tête à lames et la grille de rasoir (référence 3615-7000) auprès de votre revendeur ou de notre centre de SAV.

### Changement de tête à lames et de grille

Au besoin, remplacez la tête à lames et la grille comme suit :

- Arrêtez l'appareil avec l'interrupteur marche/arrêt (Fig. 3Ⓞ).
- Remplacer la grille
  - Retirez l'étui de protection de la tête de coupe.

- Retirez la tête de coupe avec la grille de rasoir (Fig. 4).
- Dégagez la grille de rasoir de la tête de coupe (Fig. 6).
- Pour mettre en place la nouvelle grille de rasoir, saisissez celle-ci uniquement par le côté et insérez-la dans la tête de coupe jusqu'au fond (Fig. 7).
- **Attention !** Recourber la grille de rasoir sans la plier ou la tordre !
- Remplacer la tête à lames
  - Saisissez la tête à lames par le côté et libérez-la de son support (Fig. 8Ⓞ).
  - Positionnez la nouvelle tête à lames et poussez vers le bas (Fig. 8Ⓞ).
- Remettez en place la grille sur la tête à lames et enclenchez la.

**Mise au rebut**

**Attention ! Risque de dommages environnementaux en cas de mise au rebut inadaptée.**

- ▶ Déchargez les batteries avant de les jeter !
- ▶ Le traitement conforme des déchets protège l'environnement et empêche les impacts possibles sur l'homme et l'environnement.

Lors de la mise au rebut de l'appareil, respectez les réglementations légales en vigueur.

**Informations concernant la mise au rebut d'appareils électriques et électroniques dans la Communauté Européenne :**



Au sein de la Communauté Européenne, des réglementations nationales reposant sur la directive UE 2012/19/CE relative aux appareils électroniques (WEEE) définissent la mise au rebut des appareils électriques. Selon celle-ci, l'appareil ne doit plus être jeté dans les ordures communales ou ménagères.

L'appareil peut être remis gratuitement aux centres de collecte communaux ou aux entreprises de traitement de déchets.

L'emballage de ce produit se compose de matériaux recyclables. Pensez à respecter l'environnement et apportez-le au recyclage.

Istruzioni per l'uso – Rasoio a batteria tipo 3615

## Importanti avvertenze di sicurezza

Si raccomanda di seguire attentamente le seguenti avvertenze durante l'uso di dispositivi elettrici, onde garantire la propria sicurezza, evitando il rischio di lesioni e scosse elettriche:

**Prima dell'utilizzo dell'apparecchio è necessario aver letto per intero ed aver compreso le istruzioni per l'uso!**

- Il rasoio deve essere usato esclusivamente per radere i peli della barba.
- Impiegare l'apparecchio solo per lo scopo conforme alla destinazione, descritto nelle istruzioni per l'uso.
- Questo apparecchio può essere utilizzato dai bambini a partire dagli 14 anni nonché da persone con capacità fisiche, sensoriali o mentali ridotte o, ancora, che non abbiano esperienza o competenza nell'uso del medesimo, se vengono sorvegliati o ricevano istruzioni circa l'uso sicuro dell'apparecchio e abbiano compreso i pericoli risultanti. I bambini non devono giocare con l'apparecchio. La pulizia e la manutenzione da parte dell'utente non devono essere eseguite da bambini, a meno che ciò non avvenga sotto sorveglianza.

- Le istruzioni per l'uso devono essere conservate per una rilettura in un secondo momento e trasmesse ad ogni proprietario o utente successivo dell'apparecchio.
- Non lasciare mai l'apparecchio incustodito durante il funzionamento.
- Usare l'apparecchio esclusivamente con la tensione indicata sulla targhetta.

**AVVERTENZA!**

- Non utilizzare questo apparecchio nelle vicinanze di vasche da bagno, piatti doccia o altri recipienti che contengono acqua. Non utilizzarlo nemmeno in luoghi con un'elevata umidità dell'aria. Staccare la spina elettrica dopo ogni utilizzo, poiché la vicinanza dell'acqua rappresenta un pericolo anche quando l'apparecchio è spento.
- Riporre e custodire gli apparecchi elettrici sempre in modo che non possano cadere in acqua (ad es. nel lavandino). Mantenere lontano l'apparecchio dall'acqua e da altri liquidi.
- Non toccare in nessun caso un apparecchio elettrico caduto in acqua né introdurre le mani nell'acqua. Staccare subito la spina.
- Qualora l'apparecchio dovesse cadere nell'acqua, è vietato continuare ad utilizzarlo.

- Prima della pulitura o della manutenzione dell'apparecchio, staccare la spina elettrica.
- Non utilizzare mai l'apparecchio se si è danneggiato dopo essere caduto a terra o se il cavo di rete è danneggiato.
- Fare eseguire le riparazioni esclusivamente da un centro di assistenza autorizzato e utilizzando parti di ricambio originali. Gli apparecchi elettrici devono essere riparati esclusivamente da personale specializzato con formazione elettrotecnica.
- Utilizzare soltanto gli accessori consigliati dal costruttore.
- Tenere il cavo di rete e l'apparecchio lontani da superfici calde.
- Non conservare o far funzionare l'apparecchio con il cavo attorcigliato o piegato.
- Usare e conservare l'apparecchio solo in ambienti asciutti.
- Per caricare l'apparecchio utilizzare solo il cavo di rete compreso nella dotazione. Sostituire i cavi di rete difettosi solo con ricambi originali, acquistabili presso il nostro centro di assistenza.
- Non tentare di sostituire la batteria personalmente.
- Le batterie devono essere sostituite in un centro di assistenza con modelli approvati dal produttore.

- Mai utilizzare l'apparecchio con una lamina danneggiata.
- Il produttore non risponde dei danni derivanti da un uso improprio o dalla mancata osservanza delle presenti istruzioni d'uso.

## Descrizione del prodotto

### Denominazione dei pezzi (Fig. 1)

- A** Cappuccio di protezione
- B** Lamina
- C** Testina con lamina
- D** Lama a più lamelle
- E** Interruttore On/Off
- F** Indicatore di carica
- G** Presa dell'apparecchio
- H** Cavo di rete con connettore C7 volante

## Dati tecnici

### Apparecchio portatile

Azionamento:	motore DC
Batteria:	batteria NIMH
Autonomia della batteria:	fino a 45 min.
Dimensioni (LxAxP):	46 x 100 x 20 mm
Peso:	ca. 90 g
Livello di pressione acustica dell'emissione:	max. 63 dB(A) @ 25 cm
Vibrazione:	< 2,5 m/s <sup>2</sup>
Temperatura ambiente:	0°C – +40°C

L'apparecchio è isolato e schermato. Soddisfa i requisiti della direttiva UE in materia di compatibilità elettromagnetica 2014/30/UE e la direttiva sulla bassa tensione 2014/35/UE.

## Funzionamento

### Carica della batteria

- Prima di mettere l'apparecchio in funzione per la prima volta, è necessario caricare le batterie per 16 ore.
- Spegnerne l'apparecchio mediante l'interruttore On/Off (Fig. 3Ⓔ).
- Inserire il connettore C7 volante nella presa dell'apparecchio (Fig. 2Ⓐ).
- Inserire il cavo di rete nella presa (Fig. 2Ⓑ).
- Durante il processo di carica, la spia di controllo di carica verde lampeggia.
- La durata di carica per il raggiungimento della piena capacità delle batterie è di circa 8 ore.
- Avvertenza: onde garantire una lunga durata nel tempo delle batterie, è consigliabile che queste ultime siano sempre completamente esauste prima di procedere a caricarle nuovamente.

### Funzionamento a batteria

- Accendere l'apparecchio con l'interruttore On/Off (Fig. 3Ⓐ) e spegnerlo dopo l'uso (Fig. 3Ⓔ).
- Se la batteria è completamente carica, l'apparecchio ha un'autonomia d'uso fino a 45 minuti.



## Sistema di rasatura a lamina

Il sistema di rasatura si adatta perfettamente ai contorni del volto nonché alla zona del mento e del collo per una rasatura davvero ottimale. Prima della rasatura è consigliabile lavarsi accuratamente il viso e il collo e asciugarsi.

- Tenendo il rasoio perpendicolarmente sulla superficie della pelle, guidarlo con una leggera pressione in contropelo (Fig. 9). Tendere la pelle con la mano libera per far sì che i peli ispidi si sollevino.
- Evitare di esercitare una forte pressione sulla lamina, altrimenti questa può rompersi.
- Riapplicare il cappuccio di protezione dopo l'uso.
- La pelle deve abituarsi alla rasatura a lamina. In genere ciò dura 2 o 3 settimane.

## Manutenzione

### Pulizia e manutenzione

- Non immergere il dispositivo in acqua!
- Prima di pulire l'apparecchio, disconnettere il cavo di rete dalla presa di corrente.
- Dopo ogni utilizzo, rimuovere la testina dal proprio alloggiamento (Fig. 4), picchiettare su una superficie piana e soffiare via i resti di peluria. Pulire la lama a lamelle con l'apposito spazzolino (Fig. 5).
- Non utilizzare lo spazzolino per pulire la lamina, in quanto quest'ultima potrebbe risultarne danneggiata.
- Pulire l'apparecchio solo con un panno morbido, eventualmente leggermente inumidito. Non utilizzare solventi e detersivi abrasivi!
- Al termine della pulizia, riposizionare il cappuccio di protezione nella propria sede.

- Se, dopo un lungo periodo di utilizzo e nonostante una regolare pulizia dell'apparecchio, questo ultimo dovesse presentare un'efficienza di rasatura ridotta, si consiglia di sostituire la lama a lamelle e la lamina.
- Potrete acquistare la lama a lamelle e la lamina (n. d'ord. 3615-7000) tramite il vostro rivenditore o il nostro Service Center.

### Sostituzione della lama a lamelle e della lamina

Qualora si rendesse necessaria la sostituzione della lama a lamelle e della lamina, procedere come segue.

- Spegnerne l'apparecchio mediante l'interruttore On/Off (Fig. 3Ⓞ).
- Sostituzione della lamina
  - Rimuovere il cappuccio di protezione dalla testina.
  - Togliere la testina con la lamina (Fig. 4).
  - Sfilare la lamina dalla testina (Fig. 6).
  - Per inserire la nuova lamina, afferrarla solo di lato e quindi introdurla nella testina fino allo scatto (Fig. 7).
  - **Cautela!** La lamina può essere curvata, ma non deve essere piegata!
- Sostituzione della lama a lamelle
  - Afferrare la lama a lamelle di lato e rimuoverla dal proprio supporto (Fig. 8Ⓞ).
  - Applicare la nuova lama a lamelle e spingerla verso il basso (Fig. 8Ⓞ).
- Riposizionare fino ad aggancio completo la testina con la lamina.

## Smaltimento



### **Cautela! Danni ambientali in caso di smaltimento errato.**

- ▶ Scaricare le batterie prima dello smaltimento!
- ▶ Uno smaltimento conforme alle prescrizioni di legge garantisce la tutela dell'ambiente ed impedisce possibili effetti dannosi sull'uomo e sull'ambiente medesimo.

In caso di smaltimento dell'apparecchio, osservare le rispettive norme di legge.

### **Informazioni sullo smaltimento di apparecchi elettrici ed elettronici nella Comunità Europea:**



All'interno della Comunità Europea, lo smaltimento di apparecchi elettrici è prescritto da regolamenti nazionali che si basano sulla direttiva UE 2012/19/CE sui rifiuti di apparecchiature elettriche ed elettroniche (WEEE). Questa vieta di smaltire l'apparecchio insieme ai rifiuti comunali o domestici.

L'apparecchio viene smaltito gratuitamente presso i punti di raccolta previsti dal comune nonché nei centri di riciclaggio.

L'imballo del prodotto è composto da materiali riciclabili. Smaltirli nel rispetto dell'ambiente e riciclarli.

Instrucciones de uso – Máquina de afeitar a batería  
modelo 3615

## Indicaciones importantes para la seguridad

Deben observarse las indicaciones siguientes para evitar sufrir lesiones y descargas eléctricas cuando se utilizan aparatos eléctricos:

**Antes de utilizar el aparato se deben haber leído y comprendido en su totalidad estas instrucciones de uso.**

- Utilice la máquina de afeitar exclusivamente para afeitar pelo de la barba o bigote en personas.
- Utilice el aparato únicamente de acuerdo con la finalidad de uso descrita en las instrucciones de uso.
- Este aparato puede ser utilizado por parte de niños a partir de 14 años de edad y personas con capacidades físicas, mentales o sensoriales disminuidas o que no posean los conocimientos o experiencia necesarios para tal uso siempre que dichas personas sean supervisadas o hayan sido instruidas acerca del uso seguro del aparato y de los posibles riesgos asociados. Los niños no deben jugar con el aparato. La limpieza y mantenimiento del aparato solo pueden ser realizados por niños bajo supervisión.

- Conserve estas instrucciones de uso para su consulta posterior y entréguelas al siguiente propietario o usuario del aparato.
- No pierda nunca de vista el aparato cuando esté encendido.
- Para alimentar el aparato utilice sólo la tensión nominal especificada en el mismo.



## ADVERTENCIA

- No utilice el aparato cerca de la bañera, la ducha o recipientes que contengan agua. No lo utilice tampoco en lugares con mucha humedad. Desenchufe siempre el aparato de la red eléctrica cuando termine de usarlo, puesto que la proximidad de agua supone un peligro aunque el aparato esté apagado.
- Coloque y guarde siempre los aparatos eléctricos de modo que no puedan caer al agua (p. ej., al lavabo). Evite que el aparato entre en contacto con agua u otros líquidos.
- No debe tocarse bajo ningún concepto un aparato eléctrico que se haya caído al agua, ni debe introducirse la mano en el agua. Desconecte inmediatamente el enchufe de red.
- Si el aparato se ha sumergido accidentalmente en agua, no se puede utilizar más.
- Desconecte el enchufe de red antes de limpiar el aparato o llevar a cabo su mantenimiento.

- No utilice nunca el aparato en caso de que no funcione debidamente, se haya caído al suelo o el cable de red esté dañado.
- Encargue siempre las reparaciones a un servicio técnico autorizado que utilice recambios originales. Los aparatos eléctricos sólo pueden ser reparados por personal técnico con formación electrotécnica.
- Deben utilizarse exclusivamente los accesorios recomendados por el fabricante.
- Mantenga el aparato y el cable de red alejados de superficies calientes.
- No utilice ni guarde el aparato con el cable de red retorcido o doblado.
- Utilice y guarde el aparato sólo en lugares secos.
- Para cargar el aparato utilice sólo el cable de red que se entrega con el producto. Si el cable de red está defectuoso cámbielo siempre por uno original, que podrá adquirir a través de nuestro Departamento de Atención al Cliente.
- No intente cambiar las baterías por su cuenta.
- Las baterías solo pueden cambiarse en el Departamento de Atención al Cliente por modelos autorizados por el fabricante.
- No utilice nunca el aparato con una hoja de corte dañada.
- El fabricante no se responsabiliza de los daños causados por un uso indebido del aparato o por no haber respetado estas instrucciones de uso.

## Descripción del producto

### Componentes (fig. 1)

- A** Tapa de protección
- B** Hoja de corte
- C** Cabezal con hoja de corte
- D** Cuchilla de láminas
- E** Interruptor de conexión/desconexión
- F** Indicador de control de carga
- G** Conexión del aparato
- H** Cable de red con conector hembra

### Datos técnicos

#### Aparato

Accionamiento:	motor CC
Batería:	batería NiMH
Autonomía con batería:	hasta 45 minutos
Dimensiones (AnxAlxL):	46 x 100 x 20 mm
Peso:	aprox. 90 g
Nivel de presión acústica:	máx. 63 dB(A) @ 25 cm
Vibración:	< 2,5 m/s <sup>2</sup>
Temperatura ambiente:	0°C – +40°C

El aparato está dotado de aislamiento de protección y sistema de eliminación de parásitos. Cumple con las disposiciones de la directiva de la UE 2014/30/UE sobre compatibilidad electromagnética y de la directiva 2014/35/UE sobre baja tensión.

### Modo de empleo

#### Carga de la batería

- Antes de la primera puesta en servicio es necesario un tiempo de carga de 16 horas.
- Apague el aparato con el interruptor de conexión/desconexión (fig. 3Ⓞ).
- Enchufe el conector hembra a la conexión del aparato (fig. 2ⓐ).

- Conecte el cable de red a la toma de corriente (fig. 2Ⓞ).
- Durante la carga se ilumina el indicador verde de control de carga.
- El tiempo de carga para alcanzar la plena capacidad es de aproximadamente 8 horas.
- Nota: Para prolongar la vida útil de la batería, es recomendable esperar a que la batería se descargue completamente para volver a cargarla.

### Funcionamiento con batería

- Encienda (fig. 3ⓐ) el aparato y apáguelo después de utilizarlo (fig. 3Ⓞ) con el interruptor de conexión/desconexión
- Con la batería completamente cargada, el aparato puede funcionar hasta 45 minutos sin necesidad de conectarlo a la red.

### Afeitado con lámina

El sistema de rasurado se adapta perfectamente a los contornos de la cara, mentón y cuello y proporciona unos resultados óptimos de afeitado. Antes del afeitado se recomienda lavar y secar la cara y el cuello a fondo.

- Pase la máquina de afeitar a contrapelo y de forma perpendicular por la zona deseada presionando suavemente (fig. 9). Con la otra mano, estire la piel para que el pelo de la barba quede levantado.
- No presione en exceso la hoja de corte, puesto que podría romperse.
- Coloque la tapa de protección después del uso.
- La piel debe habituarse al afeitado con lámina; por lo general, suele hacerlo a las 2-3 semanas.

### Mantenimiento

#### Limpieza y conservación

- No sumerja el aparato en agua.
- Antes de limpiar el aparato desenchufe el cable de red de la toma de corriente.

- Después de cada uso, extraiga el cabezal de corte (fig. 4), golpee suavemente sobre una superficie llana y sople para eliminar el pelo cortado. Limpie la cuchilla de láminas con el cepillo de limpieza (fig. 5).
- La hoja de corte no se puede limpiar con el cepillo de limpieza puesto que podría resultar dañada.
- Limpie el aparato únicamente con un paño suave y, en caso necesario, ligeramente humedecido. No utilice disolventes ni productos de limpieza abrasivos.
- Tras la limpieza, coloque de nuevo la tapa de protección.
- En el caso de que después de un uso prolongado, y a pesar de limpiar el cabezal regularmente, la capacidad de corte disminuya, deberá cambiarse la cuchilla de láminas y la hoja de corte.
- La cuchilla de láminas y la hoja de corte (n.º art. 3615-7000) las puede adquirir a través de su distribuidor o de nuestro Departamento de Atención al Cliente.

### Cambio de la cuchilla de láminas y de la hoja de corte

En caso necesario, puede cambiar la cuchilla de láminas y la hoja de corte tal y como se describe a continuación:

- Apague el aparato con el interruptor de conexión/desconexión (fig. 3ⓐ).
- Para cambiar la hoja de corte:
  - Quite la tapa de protección del cabezal.
  - Quite el cabezal con la hoja de corte (fig. 4).
  - Extraiga la hoja de corte del cabezal (fig. 6).
  - Para colocar la nueva hoja de corte, sujétela por los lados e introdúzcala en el cabezal hasta que encaje (fig. 7).
  - **Atención:** Sólo debe curvar la hoja, ¡no la doble!
- Para cambiar la cuchilla de láminas:

- Sujete la cuchilla de láminas por los lados y extráigala del soporte (fig. 8ⓐ).
- Coloque la nueva cuchilla de láminas y encájela presionando hacia abajo (fig. 8ⓑ).
- Encaje de nuevo el cabezal con la hoja de corte.

### Eliminación de residuos



#### ¡Atención! Daños medioambientales en caso de eliminación indebida.

- ▶ Descargar las baterías antes de eliminarlas.
- ▶ Con una eliminación de residuos adecuada se protege el medio ambiente y se evitan posibles efectos perjudiciales para la salud y el entorno.

Deseche el aparato de conformidad con las disposiciones legales aplicables.

#### Información sobre la eliminación de aparatos eléctricos y electrónicos en la Comunidad Europea:



Dentro de la Comunidad Europea la eliminación de aparatos eléctricos y electrónicos se encuentra regulada por las disposiciones legales de cada país, basadas todas ellas en la directiva de la UE 2012/19/CE sobre residuos de aparatos eléctricos y electrónicos (RAEE). El aparato no se puede, por tanto, desechar junto con la basura doméstica.

El aparato se puede depositar sin coste alguno en un punto de recogida o de reciclaje municipal. El envase del producto está fabricado con materiales reciclables. Elimínelo de forma respetuosa con el medio ambiente en un punto de reciclaje.

## Notas de segurança importantes

Ao utilizar aparelhos eléctricos, deve-se seguir as seguintes indicações para evitar ferimentos e choques eléctricos:

### **Antes da utilização do aparelho deve ler e compreender por completo o manual de instruções!**

- Utilizar máquinas de barbear exclusivamente para barbear barba humana.
- Utilizar o aparelho apenas para os fins descritos no manual de instruções.
- Este aparelho pode ser utilizado por crianças a partir dos 14 anos, bem como por pessoas com capacidades físicas, sensoriais ou psíquicas reduzidas ou que não tenham experiência e conhecimentos suficientes logo que estejam a ser supervisionadas ou tenham sido instruídas correctamente relativamente à utilização segura do aparelho e que tenham entendido os possíveis riscos provenientes. As crianças não podem brincar com o aparelho. A limpeza e a manutenção pelo utilizador não podem ser efectuadas por crianças, a não ser que sejam supervisionadas.
- O manual de instruções deve ser guardado para posterior consulta e entregue ao seguinte proprietário ou utilizador do aparelho.



- Nunca operar o aparelho sem vigilância.
- Utilizar o aparelho exclusivamente com a tensão indicada na placa de características

**AVISO!**

- Não manter este aparelho perto de banheiras, duchas ou outros recipientes que possa conter água. Também não utilizar em locais com elevada humidade no ar. A seguir a cada utilização retirar sempre a ficha de rede, porque a proximidade de água significa perigo mesmo com o aparelho desligado.
- Coloque ou arrume sempre os aparelhos eléctricos de modo a que não possam cair dentro da água (por ex. lavatório). Manter o aparelho afastado da água e outros líquidos.
- Nunca tocar um aparelho eléctrico que tenha caído dentro de água ou meter a mão na mesma. Retire de imediato a ficha de rede.
- Se o aparelho cair à água não pode ser usado de seguida.
- Antes da limpeza ou manutenção do aparelho, retirar a ficha de rede.
- Nunca utilizar o aparelho, avariado, após ter caído no chão ou se o cabo eléctrico estiver danificado.

- As reparações devem ser feitas exclusivamente num centro de serviço autorizado e sob utilização de peças originais. Os aparelhos eléctricos só podem ser reparados por técnicos com formação electrotécnica.
- Utilizar exclusivamente acessórios recomendados pelo fabricante.
- Manter o cabo eléctrico e o aparelho à distância de superfícies quentes.
- Não utilizar nem guardar o aparelho com o cabo eléctrico torcido ou dobrado.
- Utilize e guarde o aparelho apenas em lugares secos.
- Para carregar o aparelho utilizar apenas o cabo eléctrico incluído no volume de fornecimento. Substituir os cabos eléctricos danificados apenas por peças de substituição originais, que podem ser adquiridas através do nosso centro de serviço.
- Nunca tentar substituir as baterias.
- As baterias apenas podem ser substituídas, no centro de serviço, por tipos de baterias autorizados pelo fabricante.
- Nunca utilize o aparelho com a película cortante danificada.
- Não nos responsabilizamos por danos consequentes de indevida utilização do aparelho ou contra as indicações aqui referidas.

## Descrição do produto

### Descrição das peças (fig. 1)

- A** Tampa protectora
- B** Película cortante
- C** Cabeça de barbear com película cortante
- D** Lâmina de lamelas
- E** Interruptor de ligar/desligar
- F** Indicador do carregamento
- G** Tomada do aparelho
- H** Cabo eléctrico com ficha pequena

### Dados técnicos

#### Aparelho manual

Accionamento:	DC-Motor
Bateria:	Bateria NiMH
Período de funcionamento da bateria:	até 45 min
Dimensões (LxAxP):	46 x 100 x 20 mm
Peso:	aprox. 90 g
Nível de emissão sonora:	máx. 63 dB(A) @ 25 cm
Vibração:	< 2,5 m/s <sup>2</sup>
Temperatura ambiente:	0°C – +40°C

O aparelho está isolado e protegido contra interferências. O aparelho está conforme a directiva de compatibilidade electromagnética 2014/30/UE e a directiva para equipamento eléctrico de baixa tensão 2014/35/UE.

## Funcionamento

### Carregar a bateria

- Antes da primeira utilização é necessário um tempo de carregamento de 16 horas.
- Desligar o aparelho com o interruptor de ligar e desligar (Fig. 3ⓐ).
- Introduzir a ficha pequena na tomada do aparelho (Fig. 2ⓐ).

- Introduzir o cabo eléctrico na tomada (Fig. 2ⓑ).
- Durante o processo de carregamento o indicador do carregamento verde está aceso.
- O tempo de carregamento, até atingir toda a capacidade, é aprox. de 8 horas.
- Nota: Para garantir uma vida útil mais longa do acumulador, este deve estar completamente descarregado antes de ser novamente carregado.

### Funcionamento com a bateria

- Ligar o aparelho com o interruptor de ligar e desligar (Fig. 3ⓐ) e desligá-lo após utilização (Fig. 3ⓑ).
- Com o acumulador completamente carregado, o aparelho pode ser utilizado até 45 minutos sem ligação à rede.

### Barbear com película

O sistema para fazer a barba adapta-se perfeitamente aos contornos do rosto e à zona do queixo e do pescoço, obtendo-se assim um resultado de barbear óptimo. Antes de barbear, recomenda-se limpar e secar bem o rosto e o pescoço.

- Exercendo uma ligeira pressão, conduzir a máquina de barbear perpendicularmente em relação à superfície da pelo, no sentido contrário ao crescimento da barba (Fig. 9). Ao mesmo tempo, esticar a pele com a mão livre para que os pelos da barba fiquem em pé.
- Evite exercer muita pressão sobre a película cortante, visto poder resultar numa quebra da mesma.
- Após a utilização, voltar a colocar a tampa protectora.
- A pele tem de se habituar a ser barbeada com a película. Isto demora normalmente 2 - 3 semanas.

## Conservação

### Limpeza e conservação

- Não é permitido mergulhar o aparelho na água!
- Antes de limpar o aparelho, retirar o cabo eléctrico da tomada.
- Após cada utilização, retirar a cabeça de barbear do cárter (Fig. 4), sacudir numa superfície plana e soprar para retirar os pelos. Limpar a lâmina de lamelas com a escova de limpeza (Fig. 5).
- Não é permitido limpar a película cortante com a escova de limpeza, visto poder danificar a película.
- Limpar o aparelho com um pano macio e eventualmente ligeiramente húmido. Não utilizar dissolventes ou produtos de limpeza agressivos!
- Voltar a colocar a tampa protectora após a limpeza.
- Caso, após um tempo de utilização longo e apesar de uma limpeza regular, a eficácia do corte diminuir, a lâmina de lamelas e a película cortante devem ser substituídas.
- A lâmina de lamelas e a película cortante (n.º de enc. 3615-7000) podem ser adquiridas junto do seu comerciante ou do nosso centro de serviço.

### Substituir a lâmina de lamelas e a película cortante

Para substituir a lâmina de lamelas e/ou a película cortante, proceda do seguinte modo:

- Desligar o aparelho com o interruptor de ligar e desligar (Fig. 3Ⓢ).
- Mudar a película cortante
  - Retirar a tampa protectora da cabeça de barbear.
  - Retirar a cabeça de barbear com a película cortante (Fig. 4).
  - Retirar a película cortante da cabeça de barbear (Fig. 6).
  - Para colocar a nova película cortante, pegar nela só pelo lado e introduzi-la na cabeça de barbear

até encostar (Fig. 7).

- **Atenção!** Apenas torcer a película cortante não dobrá-la!
- Mudar a lâmina de lamelas
  - Pegar na lâmina de lamelas pelo lado e soltá-la do suporte (Fig. 8Ⓢ).
  - Colocar a nova lâmina de lamelas e pressionar para baixo (Fig. 8Ⓢ).
- Voltar a colocar e encaixar a cabeça de barbear com película cortante.

## Eliminação



### Atenção! Danos ambientais em caso de uma eliminação incorrecta.

- ▶ Descarregar as baterias antes da eliminação!
- ▶ A eliminação correcta ajuda o meio ambiente e evita possíveis efeitos prejudiciais para o ser humano e para o meio ambiente.

Observar as respectivas normas legais em caso de eliminação do aparelho.

### Informação para a eliminação de aparelhos eléctricos e electrónicos na Comunidade Europeia:



Dentro da Comunidade Europeia são indicadas as regras nacionais relativas à eliminação de aparelhos eléctricos, que se baseiam na directiva UE 2012/19/CE sobre aparelhos fim de vida electrónicos (WEEE). O aparelho não deve ser eliminado juntamente com o lixo doméstico.

O aparelho pode ser entregue gratuitamente em centros de recolha ou ecocentros.

A embalagem do produto é composta por materiais recicláveis. Elimine-os ecologicamente e entregue-os para reciclagem.

Gebruiksaanwijzing – Accuscheerapparaat type 3615

## Belangrijke veiligheidsaanwijzingen

Bij het gebruik van elektrische apparatuur dienen de volgende veiligheidsmaatregelen ter voorkoming van letsel en/of een elektrische schok te worden nageleefd:

**Vóór gebruik van het apparaat dient men de gebruiksaanwijzing volledig gelezen en begrepen te hebben!**

- Gebruik het scheerapparaat uitsluitend voor het scheren van baardhaar bij mensen.
- Het apparaat mag alleen worden gebruikt voor het doel waarvoor het bestemd is, dat wil zeggen voor het door de fabrikant beoogde gebruiksdoel, zoals aangegeven in de gebruiksaanwijzing.
- Dit apparaat kan worden gebruikt door kinderen vanaf 14 jaar en door personen met beperkte fysieke, zintuiglijke of mentale vaardigheden of met onvoldoende ervaring en/of kennis, mits er toezicht op hen wordt uitgeoefend of zij geïnstrueerd zijn in het veilige gebruik van het apparaat en begrepen hebben welke gevaren gepaard gaan met het gebruik van het apparaat. Kinderen mogen niet met het apparaat spelen. Reiniging en door gebruikers uit te voeren onderhoud mogen niet door kinderen worden uitgevoerd, tenzij dit onder toezicht gebeurt.

- De gebruiksaanwijzing dient te worden bewaard om deze later nogmaals te kunnen nalezen en dient aan iedere volgende eigenaar of gebruiker van het apparaat te worden doorgegeven.
- Laat het apparaat nooit aanstaan zonder dat er iemand bij is.
- Gebruik het apparaat uitsluitend met de op het typeplaatje aangegeven spanning.



## **WAARSCHUWING!**

- Gebruik dit apparaat niet in de buurt van ligbaden, douchebakken of andere reservoirs die met water gevuld zijn. Gebruik het evenmin op plaatsen met een hoge luchtvochtigheid. Trek telkens na het gebruik de stekker uit het stopcontact, aangezien water in de nabijheid van het apparaat ook gevaar oplevert als het apparaat is uitgeschakeld.
- Elektrische apparatuur moet steeds zo worden weggelegd resp. bewaard dat deze niet in het water (bijv. wasbak) kan vallen. Houd het apparaat uit de buurt van water en andere vloeistoffen.
- Raak een elektrisch apparaat dat in het water is gevallen in geen geval aan en raak het water niet aan. Trek meteen de stekker uit het stopcontact.
- Mocht het apparaat in het water gevallen zijn, dan mag het daarna niet meer worden gebruikt.

- Trek de stekker uit het stopcontact om het apparaat te reinigen of er onderhoud aan te plegen.
- Gebruik het apparaat nooit als het defect is, op de vloer is gevallen of als het netsnoer beschadigd is.
- Laat reparaties uitsluitend uitvoeren door een geautoriseerd servicecenter. Daarbij moet gebruik worden gemaakt van originele onderdelen. Elektrische apparaten mogen alleen door elektro-technisch geschoolde professionals gerepareerd worden.
- Gebruik uitsluitend de door de fabrikant aanbevolen accessoires.
- Het netsnoer en het apparaat moeten uit de buurt van hete oppervlakken worden gehouden.
- Het apparaat mag niet met een verdraaid of geknikt snoer worden gebruikt of opgeborgen.
- Het apparaat mag alleen in een droge ruimte worden gebruikt en bewaard.
- Laad het apparaat uitsluitend op met het bijgeleverde netsnoer. Vervang defecte netsnoeren uitsluitend door originele reserveonderdelen. Deze zijn verkrijgbaar via onze servicecenters.
- Probeer nooit zelf de accu's te vervangen.
- Accu's mogen alleen tegen de door de fabrikant vrijgegeven types worden vervangen in het servicecentrum.
- Gebruik het apparaat nooit met een beschadigd scheerblad.

- Voor schade door niet-oordeelkundig gebruik of handelingen in strijd met deze gebruiksaanwijzing wordt geen aansprakelijkheid aanvaard.

## Productbeschrijving

### Benaming van de onderdelen (afb. 1)

- A** Beschermkap
- B** Scheerblad
- C** Scheerkop met scheerblad
- D** Messenkop
- E** Aan-/uitschakelaar
- F** Oplaadcontrole-indicator
- G** Apparaatbus
- H** Snoer met stekker voor kleine apparaten

## Technische gegevens

### Handapparaat

Motor:	DC-motor
Accu:	NIMH-accu
Bedrijfsduur accu:	tot 45 min.
Afmetingen (b x h x d):	46 x 100 x 20 mm
Gewicht:	ca. 90 g
Geluidsdrukniveau:	max. 63 dB(A) @ 25 cm
Trillingen:	< 2,5 m/s <sup>2</sup>
Omgevings- temperatuur:	0°C – +40°C

Dit apparaat is dubbel geïsoleerd en ontstoord. Het apparaat voldoet aan de EU-richtlijn voor elektromagnetische compatibiliteit 2014/30/EU en aan de laagspanningsrichtlijn 2014/35/EU.

## Gebruik

### De accu opladen

- Het apparaat moet 16 uur worden opgeladen alvorens het in gebruik te nemen.
- Schakel met de aan-/uitschakelaar het apparaat uit (afb. 3Ⓞ).
- Steek de stekker voor kleine apparaten in de apparaatbus (afb. 2ⓐ).
- Steek de stekker van het snoer in het stopcontact (afb. 2Ⓟ).
- Tijdens het opladen brandt de groene oplaadcontrole-indicator.
- De oplaadtijd tot aan het bereiken van de volle capaciteit bedraagt ca. 8 uur.
- Tip: Om een lange acculevensduur te garanderen, moeten accu's voordat ze worden bijgeladen altijd helemaal ontladen zijn.

### Accubedrijf

- Schakel met de aan-/uitschakelaar het apparaat in (afb. 3ⓐ) en na gebruik uit (afb. 3Ⓞ).
- Als de accu volledig is opgeladen kan het apparaat max. 45 minuten zonder netvoeding gebruikt worden.

### Scheerblad

Om een optimaal scheerresultaat te realiseren past het scheersysteem zich perfect aan de contouren van het gezicht en de kin en hals aan. Wij adviseren u het gezicht en de hals voor het scheren grondig te reinigen en af te drogen.



- Voer het scheerapparaat met lichte druk loodrecht op het huidoppervlak tegen de baardgroeirichting in (afb. 9). Span daarbij de huid met uw vrije hand zodat de baardstoppels zich oprichten.
- Vermijd sterke druk op het scheerblad, omdat dit anders kan breken.
- Breng na gebruik de beschermingskap weer aan.
- De huid moet wennen aan het scheren met een scheerblad. Dit duurt in het algemeen 2–3 weken.

## Onderhoud

### Reiniging en onderhoud

- Het apparaat mag niet in water worden ondergedompeld!
- Voor het reinigen van het apparaat moet het snoer uit het stopcontact worden getrokken.
- Verwijder de scheerkop telkens na gebruik van de behuizing (afb. 4), klop hem op een vlakke ondergrond uit en blaas de haartjes weg. Reinig de messenkop met de reinigingsborstel (afb. 5).
- Het scheerblad mag niet met de reinigingsborstel worden gereinigd, omdat dit het blad kan beschadigen.
- Het apparaat mag slechts met een zachte, eventueel licht vochtige doek worden afgewreven. Gebruik geen oplosmiddelen of schuurmiddelen!
- Na reiniging de beschermkap weer terugplaatsen.
- Wanneer na langere gebruiksduur ondanks regelmatige reiniging de scheer-capaciteit afneemt, moeten messenkop en scheerblad worden vervangen.
- Nieuwe messenkoppen en scheerbladen (bestelnummer 3615-7000) kunt u via uw dealer of ons servicecenter bestellen.

### Messenkop en scheerblad vervangen.

Messenkop en scheerblad naar behoefte als volgt vervangen:

- Schakel met de aan-/uitschakelaar het apparaat uit (afb. 3Ⓞ).
- Scheerblad vervangen
  - Verwijder de beschermkap van de scheerkop.
  - Verwijder de scheerkop met het scheerblad (afb. 4).
  - Trek het scheerblad uit de scheerkop (afb. 6).
  - Breng het nieuwe scheerblad aan door het aan de zijkant vast te houden en tot aan de aanslag in de scheerkop te schuiven (afb. 7).
  - **Voorzichtig!** Buig het scheerblad alleen; knik het niet!
- Messenkop vervangen
  - Houd de messenkop aan de zijkant vast en maak hem los uit de houder (afb. 8Ⓞ).
  - Breng een nieuwe messenkop aan en druk hem omlaag (afb. 8Ⓞ).
- Breng de scheerkop met het scheerblad weer aan en laat hem vastklikken.

## Afdanken



### Voorzichtig! Milieuschade door onjuiste manier van afdanken.

- ▶ Ontlaad accu's voordat u ze afdankt!
- ▶ Door het apparaat volgens de voorschriften af te voeren voorkomt u schadelijke gevolgen voor mens en milieu.

Volg de wettelijke voorschriften op, als u het apparaat aan het einde van de levensduur afdankt.

### Informatie over het afdanken van elektrische en elektronische apparaten in de EU:



Binnen de EU gelden er landelijke regels voor het afdanken van elektrische apparaten. Deze regels zijn gebaseerd op EU-richtlijn 2012/19/EG betreffende afgedankte elektrische en elektronische apparatuur (AEEA). Het apparaat mag daarom niet meer met de gemeentelijke vuilophaaldienst worden meegegeven of als huisvuil worden afgedankt.

U kunt het apparaat kosteloos bij de desbetreffende gemeentelijke inzamelpunten of recyclecentra inleveren.

De productverpakking bestaat uit recyclebare materialen. Voer deze volgens de milievoorschriften af voor verdere verwerking en recycling.

## Vigtige sikkerhedsanvisninger

For at undgå kvæstelser og strømstød skal følgende anvisninger altid overholdes ved brug af elapparater:

### **Før produktet bruges, skal brugsanvisningen læses helt igennem og forstås!**

- Brug kun barbermaskinen til barbering af menneske-skæghår.
- Brug kun produktet til formålet, det er beregnet til, og som er angivet i denne brugsanvisning.
- Dette produkt kan bruges af børn fra 14 år samt af personer med reducerede fysiske, sensoriske og mentale evner eller mangel på erfaring og/eller viden, hvis de er under opsyn eller er oplært i sikker brug af produktet og har forstået farerne, som kan opstå i forbindelse med anvendelse af det. Børn må ikke lege med produktet. Rengøring og brugervedligeholdelse må ikke udføres af børn, medmindre de er under opsyn.
- Brugsanvisningen skal opbevares til senere opslag og videregives til en eventuel efterfølgende ejer eller bruger af produktet.
- Brug aldrig produktet uden opsyn.
- Produktet må udelukkende anvendes med den type spænding, der er angivet på typeskiltet.

**ADVARSEL!**

- Dette produkt må ikke bruges i nærheden af badekar, brusebade eller beholdere, der indeholder vand. Det må heller bruges på steder med høj luftfugtighed. Træk altid stikket ud efter brug. Selv om produktet er slukket, kan det være farligt, hvis det opbevares i nærheden af vand.
- Læg eller opbevar altid elapparater, så de ikke kan falde ned i vand (f.eks. en vaskekumme). Hold produktet borte fra vand og andre væsker.
- Rør aldrig ved produktet, hvis det falder ned i vand, og rør ikke ved vandet. Træk straks stikket ud af kontakten.
- Hvis produktet falder ned i vand, må det ikke bruges længere.
- Før produktet rengøres eller vedligeholdes, skal stikket trækkes ud.
- Brug ikke produktet, hvis det er defekt, hvis det tabes på gulvet, eller hvis ledningen er beskadiget.
- Lad udelukkende reparationer udføre af et autoriseret servicecenter, der anvender originale dele. Elapparater må kun repareres af en reparatør med uddannelse inden for elektroteknik.
- Brug kun tilbehør, som er anbefalet af producenten.

- Hold ledningen og produktet på afstand af varme overflader.
- Opbevar og brug ikke produktet med drejet eller knækket ledning.
- Produktet må kun bruges og opbevares i tørre rum.
- Brug udelukkende stikstrømforsyningen, som er del af de leverede dele, ved opladning af produktet. Udskift kun defekte stikstrømforsyningsdele med originale reservedele, som kan bestilles hos vores servicecenter.
- Prøv ikke selv på at udskift akkuer.
- Akkuer må kun udskiftes af servicecenteret med typer, som er frigivet af producenten.
- Brug aldrig produktet med beskadiget skærefolie.
- Der gives ikke garanti for skader, som opstår på grund af uhensigtsmæssig brug, eller fordi denne brugsanvisning ikke overholdes.

## Produktbeskrivelse

### Delenes betegnelse (fig. 1)

- A** Beskyttelseshætte
- B** Skærefolie
- C** Skærehoved med skærefolie
- D** Lamelkniv
- E** Tænd-/slukknop
- F** Ladekontrolindikator
- G** Stik
- H** Strømledning med stik til små apparater

### Tekniske data

#### Motordel

Drev:	DC-motor
Akku:	NIMH-akku
Driftstid akku:	op til 45 min
Mål (BxHxD):	46 x 100 x 20 mm
Vægt:	ca. 90 g
Emissions- lydtryksniveau:	maks. 63 dB(A) @ 25 cm
Vibration:	< 2,5 m/s <sup>2</sup>
Temperatur for omgivelser:	0°C – +40°C

Produktet er beskyttelsesisoleret og radiostøj-dæmpet. Det opfylder kravene i EU-direktivet for elektromagnetisk kompatibilitet 2014/30/EF og lavspændingsdirektivet 2014/35/EF.

## Brug

### Opladning af akku

- Før første ibrugtagning skal produktet lades op i 16 timer.
- Sluk for produktet med tænd-/slukknappen (fig. 3ⓐ).
- Sæt stikket til små apparater ind i produktets stik (fig. 2ⓐ).
- Sæt ledningen i stikkontakten (fig. 2ⓐ).
- Under opladningen lyser det grønne opladningsdisplay.
- Ladetiden, indtil den fulde kapacitet er nået, er ca. 8 timer.

- Bemærk: For at sikre, at det genopladelige batteri har lang levetid, skal det være helt afladet, før det oplades igen.

### Akku-drift

- Tænd produktet med tænd-/slukknappen (fig. 3ⓐ) og sluk igen efter brug (fig. 3ⓐ).
- Når batteriet er ladet helt op, kan produktet anvendes uden tilslutning til nettet i op til 45 minutter.

### Foliebarbering

Barberingssystemet tilpasser sig ansigtets og kind- og halspartiets konturer perfekt og giver dermed det optimale barberingsresultat. For barberingen anbefales det at rengøre og tørre ansigtet og halsen grundigt af.

- Barbér med et let tryk lodret på huden mod skægveksten (fig. 9). Spænd huden ud med den frie hånd, så skægstubbene rejser sig.
- Undgå at trykke kraftigt på skærefolien, da folien ellers kan gå i stykker.
- Sæt beskyttelseshætten på igen efter brug.
- Huden skal først vænne sig til foliebarberingen. Det varer som regel 2 – 3 uger.

## Vedligeholdelse

### Rengøring og pleje

- Produktet må ikke lægges ned i vand!
- Træk ledningen ud af stikkontakten, før produktet rengøres.
- Tag altid skærehovedet af produktet efter brug (fig. 4), bank det ud på en jævn overflade, og pust hårene af. Rengør lamelkniven med rengøringsbørsten (fig. 5).
- Skærefolien må ikke rengøres med rengøringsbørsten, da folien herved kan beskadiges.

- Tør kun produktet af med en blød eventuelt let fugtet klud. Brug ikke opløsnings- og skuremidler!
- Sæt beskyttelseshætten på igen efter rengøringen.
- Hvis barberingseffekten aftager efter længere brugstid trods regelmæssig rengøring og smøring, skal lamelkniven og skærefolien udskiftes.
- Lamelkniven og skærefolien (best.- nr. 3615-7000) kan købes hos din forhandler eller hos vores Servicecenter.

### Udskiftning af lamelkniv og skærefolie

Lamelkniven og skærefolien udskiftes på følgende måde ved behov:

- Sluk for produktet med tænd-/slukknappen (fig. 3Ⓢ).
- Skift skærefolien
  - Fjern beskyttelseshætten fra skærehovedet.
  - Tag skærehovedet med skærefolien af (fig. 4).
  - Tag skærefolien ud af skærehovedet (fig. 6).
  - Hold kun på siden af den nye skærefolie, når den sættes ind, og sæt den ind i skærehovedet indtil stop (fig 7).
  - **Forsigtig!** Bøj eller knæk ikke skærefolien!
- Skift af lamelkniven
  - Hold på siden af lamelkniven, og løsn den fra holderen (fig. 8Ⓢ).
  - Sæt den nye lamelkniv på, og tryk den ned (fig. 8Ⓢ).
- Sæt skærehovedet med skærefolien på igen, og lad den gå i hak.

### Bortskaffelse



#### Forsigtig! Miljøskader ved forkert bortskaffelse.

- ▶ Aflad genopladelige batterier før bortskaffelse!
- ▶ Bortskaffelse efter reglerne gavner miljøet og forhindrer eventuelle skadelige følger for mennesker og miljø.

Overhold altid de gældende forskrifter i loven ved bortskaffelse af maskinen.

#### Informationer til bortskaffelse af elektriske og elektroniske maskiner i det europæiske fællesskab:



Inden for det Europæiske Fællesskab fastsættes bortskaffelsen af elektrisk drevne maskiner af nationale love, som er baseret på EU-direktivet 2012/19/EU om kasserede elektroniske maskiner (WEEE). Ifølge disse love må maskinen ikke bortskaffes sammen med det kommunale affald eller husholdningsaffaldet. Maskinen modtages gratis på de kommunale indsamlingssteder eller genbrugspladser. Produktets emballage består af genbrugsmaterialer. Bortskaf dem korrekt efter lovene og aflever det til genanvendelse.

## Vigtige sikkerhedsanvisninger

For at undgå kvæstelser og strømstød skal følgende anvisninger altid overholdes ved brug af elapparater:

### **Før produktet bruges, skal brugsanvisningen læses helt igennem og forstås!**

- Brug kun barbermaskinen til barbering af menneske-skæghår.
- Brug kun produktet til formålet, det er beregnet til, og som er angivet i denne brugsanvisning.
- Dette produkt kan bruges af børn fra 14 år samt af personer med reducerede fysiske, sensoriske og mentale evner eller mangel på erfaring og/eller viden, hvis de er under opsyn eller er oplært i sikker brug af produktet og har forstået farerne, som kan opstå i forbindelse med anvendelse af det. Børn må ikke lege med produktet. Rengøring og brugervedligeholdelse må ikke udføres af børn, medmindre de er under opsyn.
- Brugsanvisningen skal opbevares til senere opslag og videregives til en eventuel efterfølgende ejer eller bruger af produktet.
- Brug aldrig produktet uden opsyn.
- Produktet må udelukkende anvendes med den type spænding, der er angivet på typeskiltet.





## ADVARSEL!

- Dette produkt må ikke bruges i nærheden af badekar, brusebade eller beholdere, der indeholder vand. Det må heller bruges på steder med høj luftfugtighed. Træk altid stikket ud efter brug. Selv om produktet er slukket, kan det være farligt, hvis det opbevares i nærheden af vand.
- Læg eller opbevar altid elapparater, så de ikke kan falde ned i vand (f.eks. en vaskekumme). Hold produktet borte fra vand og andre væsker.
- Rør aldrig ved produktet, hvis det falder ned i vand, og rør ikke ved vandet. Træk straks stikket ud af kontakten.
- Hvis produktet falder ned i vand, må det ikke bruges længere.
- Før produktet rengøres eller vedligeholdes, skal stikket trækkes ud.
- Brug ikke produktet, hvis det er defekt, hvis det tabes på gulvet, eller hvis ledningen er beskadiget.
- Lad udelukkende reparationer udføre af et autoriseret servicecenter, der anvender originale dele. Elapparater må kun repareres af en reparatør med uddannelse inden for elektroteknik.
- Brug kun tilbehør, som er anbefalet af producenten.

- Hold ledningen og produktet på afstand af varme overflader.
- Opbevar og brug ikke produktet med drejet eller knækket ledning.
- Produktet må kun bruges og opbevares i tørre rum.
- Brug udelukkende stikstrømforsyningen, som er del af de leverede dele, ved opladning af produktet. Udskift kun defekte stikstrømforsyningsdele med originale reservedele, som kan bestilles hos vores servicecenter.
- Prøv ikke selv på at udskift akkuer.
- Akkuer må kun udskiftes af servicecenteret med typer, som er frigivet af producenten.
- Brug aldrig produktet med beskadiget skærefolie.
- Der gives ikke garanti for skader, som opstår på grund af uhensigtsmæssig brug, eller fordi denne brugsanvisning ikke overholdes.

## Produktbeskrivning

### Beskrivning av delarna (fig. 1)

- A Skyddskåpa
- B Skärblad
- C Skärhuvud med skärblad
- D Saxhuvud
- E Strömbrytare
- F Laddningssymbolen
- G Apparatens uttag
- H Nätsladd med apparatkontakt

### Tekniska uppgifter

#### Handhållen apparat

Drivning:	DC-motor
Batteri:	NiMH-batteri
Batteridrift:	upp till 45 min
Mått (BxHxD):	46 x 100 x 20 mm
Vikt:	ca 90 g
Ljudtrycksnivå:	max. 63 dB(A) vid 25 cm
Vibration:	< 2,5 m/s <sup>2</sup>
Omgivnings-temperatur:	0°C – +40°C

Apparaten är skyddsisolerad och radioavstörd. Uppfyller kraven i EU-direktivet Elektromagnetisk kompatibilitet (EMC) 2014/30/EU och i Lågspänningsdirektivet 2014/35/EU.

## Användning

### Laddning av batterier

- Före första användning måste batterierna laddas under 16 timmar.
- Stäng av apparaten med strömbrytaren (figur 3Ⓢ).
- Sätt apparatkontakten i apparatens uttag (figur 2Ⓢ).
- Sätt i stickkontakten i eluttaget (figur 2Ⓢ).
- Under laddningen lyser den gröna laddningssymbolen.
- Laddningstiden tills full kapacitet har uppnåtts uppgår då till ca 8 timmar.

- Anmärkning: För att förlänga batteriernas livslängd bör de alltid återuppladdas först när de är helt urladdade.

### Batteridrift

- Sätt på apparaten med strömbrytaren (figur 3Ⓢ) och glöm inte att slå av den igen efter användningen (figur 3Ⓢ).
- Om batteriet är fulladdat kan apparaten användas i upp till 45 minuter utan att vara ansluten till elnätet.

### Bladrakning

Rakningssystemet anpassar sig perfekt till ansiktets kontur liksom hak- och halsparti och ger därmed ett optimalt rakningsresultat. Vi rekommenderar att före rakningen grundligt tvätta och torka ansikte och hals.

- Tryck apparaten lätt i rät vinkel mot ansiktet och raka genom att föra den mot skäggets växtriktning (figur 9). Spänn samtidigt huden med den fria handen så att skäggstubben reser sig.
- Undvika att trycka för kraftigt mot skärbladet, annars kan den brista.
- Sätt på skyddet efter användning.
- Huden behöver vänja sig vid detta rakningssystem. Detta kräver vanligen 2 – 3 veckor.

## Underhåll

### Rengöring och skötsel

- Apparaten får inte sänkas ner i vatten!
- Dra ut nätsladden ur eluttaget innan du rengör apparaten.
- Efter varje användningstillfälle måste skärhuvudet avlägsnas från huset (figur 4), knackas ur på en jämn yta och håren blåsas ut. Rengör saxhuvudet med rengöringsborsten (figur 5).
- Skärbladet får inte rengöras med rengöringsborsten eftersom filmen då kan skadas.

- Rengör apparaten med en mjuk, eventuellt lätt fuktig trasa. Använd inga repande lösnings- eller rengöringsmedel!
- Efter rengöringen måste skyddet sättas på plats.
- Om klippförmågan försämras efter en lång tids användning, trots regelbunden rengöring, måste saxhuvudet och skärbladet bytas ut.
- Saxhuvud och skärblad (best. nr 3615-7000) kan du köpa hos din återförsäljare eller från vårt servicecenter.

### Byte av saxhuvud och skärblad

Saxhuvudet och skärbladet byts efter behov ut på följande sätt:

- Stäng av apparaten med strömbrytaren (figur 3Ⓞ).
- Byta ut skärbladet
  - Avlägsna skyddet från skärhuvudet.
  - Ta av skärhuvudet med skärbladet (figur 4).
  - Ta ut skärbladet ur skärhuvudet (figur 6).
  - När det nya skärbladet sätts i får det endast vidröras från sidan och skjutas in i skärhuvudet ända tills det når anslaget (figur 7).
  - **Varning!** Skärbladet får endast böjas försiktigt så att det inte går av!
- Byta ut saxhuvudet
  - Ta tag i saxhuvudet på sidan och ta av från hållaren (figur 8Ⓞ).
  - Sätt på det nya saxhuvudet och tryck nedåt (figur 8Ⓞ).
- Sätt tillbaka skärhuvudet med skärbladet tills klickar fast.

### Kassering



**Varning! Risk för miljöskador vid felaktig kassering.**

- ▶ Ladda ur batteriet innan det kastas!
- ▶ En korrekt avfallshantering är viktig för miljön och förhindrar eventuella skadliga effekter på människa och miljö.

Följ de gällande lagstiftade föreskrifterna vid kassering av apparaten.

**Information för kassering av elektriska och elektroniska apparater i den Europeiska gemenskapen:**



I den Europeiska gemenskapen regleras villkoren för kassering av elektrisk utrustning i nationella regelverk, som bygger på EU-direktiv 2012/19/EG om elektronisk utrustning (WEEE). Enligt dessa får apparaten inte längre kasseras som hushållssopor. Apparaten omhändertas kostnadsfritt vid kommunala uppsamlingsstationer eller miljöstationer. Produktförpackningen består av återvinningsbara material. Kassera dessa på ett miljövänligt sätt och lämna in dem för återvinning.

## Viktige sikkerhetsinstruksjoner

Under bruk av elektriske apparater er det tvingende nødvendig å overholde instruksjonene nedenfor for å beskytte seg selv og unngå personskader og elektrisk støt:

### **Bruksanvisningen skal leses i sin helhet og være forstått før apparatet tas i bruk!**

- Bruk barberapparatet utelukkende til barbering av skjegghaar fra mennesker.
- Apparatet skal kun brukes til det forskriftsmessige formål som er beskrevet i bruksanvisningen.
- Dette apparatet kan brukes av barn over 14 år og av personer med reduserte fysiske, sensoriske eller mentale evner eller mangel på erfaring og/eller kunnskaper, forutsatt at de blir overvåket eller instruert i sikker bruk av apparatet, og forutsatt at de har forstått risikoene som er forbundet med det. Barn må ikke leke med apparatet. Rengjøring og bruk/vedlikehold får ikke gjennomføres av barn, unntatt hvis de er under oppsyn.
- Bruksanvisningen skal oppbevares, slik at man kan slå opp i den senere, og den skal leveres videre til alle senere eiere eller brukere av apparatet.
- Du må aldri bruke apparatet uten tilsyn.

- Apparatet skal kun brukes med den spenning som er angitt på merkeplaten

**ADVARSEL!**

- Dette apparatet skal ikke brukes i nærheten av badekar, dusjkar eller andre beholdere som inneholder vann. Det skal heller ikke brukes på steder med høy luftfuktighet. Trekk ut nettpluggen etter hver bruk, ettersom nærhet til vann utgjør en risiko, selv om apparatet er slått av.
- Legg alltid fra deg hhv. oppbevar alltid elektriske apparater slik at de ikke kan falle ned i vann (f.eks. en utslagsvask). Hold apparatet borte fra vann og andre væsker.
- Du må ikke under noen omstendighet berøre et elektrisk apparat som har falt ned i vann. Man må heller ikke berøre vannet. Trekk øyeblikkelig ut nettpluggen.
- Det er ikke tillatt å bruke apparatet igjen dersom det har falt ned i vann.
- Trekk ut nettpluggen før du rengjør eller vedlikeholder apparatet.
- Apparatet skal aldri brukes når det er defekt, når det har falt ned på gulvet, eller hvis nettkabelen er skadet.
- Reparasjoner skal kun utføres av et autorisert servicesenter, og det skal kun brukes originaldeler. Elektriske apparater skal bare repareres av fagfolk med elektroteknisk utdanning.

- Bruk kun det tilbehør som produsenten har anbefalt.
- Hold nettkabelen og apparatet på avstand fra varme overflater.
- Ikke oppbevar og bruk apparatet med vridd nettkabel eller nettkabel med knekk.
- Apparatet skal kun brukes og oppbevares i tørre rom.
- Til opplading av apparatet må kun ladeapparatet anvendes som er med i leveringsomfanget. Skift kun ut de defekte nettdelene med originale reservedeler som kan kjøpes via vårt servicesenter.
- Forsøk aldri å skifte ut batteriene selv.
- Batterier får kun byttes ut på Servicesenteret mot batterityper som er frigitt av produsenten.
- Bruk aldri apparatet når knivsettet er skadet.
- Vi påtar oss intet ansvar for skader som måtte oppstå på grunn av ikke forskriftsmessig bruk eller mislighold av denne bruksanvisningen.

## Produktbeskrivelse

### Betegnelse på delene (fig. 1)

- A** Beskyttelseshette
- B** Skjærefolie
- C** Skjærehode med skjærefolie
- D** Lamellkniv
- E** PÅ/AV-bryter
- F** Ladekontrollindikator
- G** Apparatkontakt
- H** Nettkabel med støpsel for småapparater

### Tekniske data

#### Håndenhet

Drivenhet:	DC-motor
Batteri:	NiMH-batteri
Brukstid batteri:	inntil 45 min
Mål (BxHxD)	46 x 100 x 20 mm
Vekt:	ca. 90 g
Lydtrykknivå:	maks. 63 dB(A) @ 25 cm
Vibrasjoner:	< 2,5 m/s <sup>2</sup>
Omgivelses-temperatur:	0°C – +40°C

Apparatet er verneisoleret og radiostøydempet. Den oppfyller kravene i EU-direktivet om elektromagnetisk kompatibilitet 2014/30/EU og lavspenningsdirektivet 2014/35/EU.

## Bruk

### Lade batteriet

- Før apparatet kan tas i bruk for første gang, kreves det en ladetid på ca. 16 timer.
- Slå maskinen av med PÅ-/AV-bryteren (fig. 3Ⓢ).
- Plugg støpsel for små apparater inn i transformatoren inn i maskinkontakten (fig. 2Ⓢ).
- Plugg strømkabelen inn i stikkontakten (fig. 2Ⓢ).
- Under ladeprosessen lyser den grønne ladekontrollindikatoren.

- Oppladingstiden fram til akkumulatoren på nytt har fått full kapasitet, ligger på ca. 8 timer.
- Merk: For å garantere at akkumulatorene får en lang levetid, bør disse være komplett utladet før de lades opp på nytt igjen.

### Batteridrift

- Slå maskinen på med PÅ-/AV-bryteren (fig. 3Ⓢ) og slå den av med samme bryter etter bruk (fig. 3Ⓢ).
- Apparatet kan brukes i inntil 45 minutter uten å være koplet til nettet når akkumulatoren er fullt oppladet.

### Foliebarbering

Barberingssystemet tilpasser seg perfekt ansiktets konturer samt hake- og halspartiet, slik at et optimalt resultat av barberingen oppnås. Før du begynner barberingen, anbefaler vi at ansiktet og halsen rengjøres og tørkes grundig.

- Før barberingsapparatet med et lett trykk loddrett mot hudens overflate i motsatt retning av skjeggveksten (fig. 9). Spenn samtidig huden med den ledige hånden, slik at skjeggustene reises opp.
- Unngå sterkt trykk på skjærefolien, for dette kan ellers føre til at folien går i stykker.
- Sett på beskyttelseshetten igjen etter bruk.
- Huden må venne seg til foliebarberingen. Dette tar vanligvis 2 – 3 uker.

### Vedlikehold

#### Rengjøring og stell

- Ikke dypp apparatet i vann!
- Trekk alltid nettkabelen før apparatet rengjøres.



- Etter bruken tas skjærehodet av huset (fig. 4), bankes ut på en jevn flate, og hårene blåses bort. Rengjør lamellkniven med rengjøringsbørsten (fig. 5).
- Skjærefolien må ikke rengjøres med rengjøringsbørsten, da dette kan føre til at folien blir skadet.
- Tørk bare av apparatet med en myk, eventuelt litt fuktig klut. Ikke bruk løsnings- og skurende vaskemidler!
- Sett på beskyttelseshetten igjen etter rengjøringen.
- Hvis klippeeffekten avtar etter at apparatet har vært i bruk i lang tid, på tross av regelmessig rengjøring, bør lamellkniven og skjærefolien skiftes ut.
- Lamellkniv og skjærefolie (best. nr. 3615-7000) kan du bestille fra forhandleren eller fra vårt servicesenter.

### Utskiftning av lamellkniv og skjærefolie

Ved behov skiftes lamellkniven og skjærefolien ut på følgende måte:

- Slå maskinen av med PÅ-/AV-bryteren (fig. 3Ⓢ).
- Skifte av skjærefolien
  - Fjern beskyttelseshetten fra skjærehodet.
  - Ta av skjærehodet med skjærefolien (fig. 4).
  - Trekk skjærefolien ut av skjærehodet (fig. 6).
  - For å sette inn den nye skjærefolien, må du kun ta tak i den på siden og skyve den inn i skjærehodet helt inn til anslaget (fig. 7).
  - **Forsiktig!** Bør, men ikke knekk, skjærefolien!
- Skifte av lamellkniv
  - Ta tak i lamellkniven på siden og løsne den fra holderen (fig. 8Ⓢ).
  - Sett på den nye lamellkniven og trykk den ned (fig. 8Ⓢ).
- Sett på skjærehodet med skjærefolien igjen og smekk det i lås.

### Avfallsbehandling



#### Forsiktig! Miljøskader ved feil avfallsbehandling.

- ▶ Sørg for at akkumulatorene er utladet før de deponeres!
- ▶ Forskriftsmessig avhengig bidrar til å avlaste miljøet og forhindrer mulige skadevirkninger på mennesker og miljø.

Overhold gjeldende lovfestede forskrifter når du skal sende apparatet inn til avfallsbehandling.

#### Informasjon om avfallsbehandling av elektrisk og elektronisk utstyr i Det europeiske fellesskap:



Innenfor Det europeiske fellesskap regulerer nasjonale forskrifter på grunnlag av EU-direktiv 2012/19/EF og utbrukt elektrisk og elektronisk utstyr (WEEE) hvordan elektrisk drevne apparater skal avfallsbehandles. I henhold til dette er det ikke lenger tillatt å kaste apparatet i kommunalt avfall eller husholdningsavfall.

Apparatet kan leveres inn gratis til kommunale deponier eller anlegg for gjenvinning av materialer. Produktemballasjen består av materialer som kan gjenvinnes. Kast disse på miljøvennlig måte og tilbakefør dem til gjenbruksstasjonen.

Käyttöohje – Akkukäyttöinen parranajokone tyyppi 3615

## Tärkeitä turvallisuusohjeita

Sähkölaitteiden käytössä on ehdottomasti huomioitava seuraavat ohjeet omaksi suojaksi loukkaantumisilta ja sähköiskuilta:

### **Ennen laitteen käyttöä käyttöohje on täytynyt lukea ja ymmärtää kokonaan!**

- Käytä parranajokonetta vain parran ajamiseen.
- Käytä laitetta vain käyttöohjeessa kuvattuun, määräystenmukaiseen tarkoitukseen.
- Tätä laitetta voivat käyttää 14-vuotiaat tai sitä vanhemmat lapset sekä henkilöt, joilla on heikentyneet fyysiset, aistimukselliset tai henkiset kyvyt tai puutteelliset kokemukset ja/tai tiedot, jos heitä valvotaan tai opastetaan laitteen turvallisen käytön osalta, ja jos he ymmärtävät siitä aiheutuvat vaarat. Lapset eivät saa leikkiä laitteella. Lapset eivät saa suorittaa puhdistusta ja käyttäjän huoltoa, vaikka heitä valvotaan.
- Käyttöohje on säilytettävä myöhempää lukemista varten ja luovutettava edelleen laitteen jokaiselle seuraavalle omistajalle tai käyttäjälle.
- Älä milloinkaan käytä laitetta valvomattomana.
- Käytä laitetta yksinomaan tyyppikilvessä ilmoitella jännitteellä



## VAROITUS!

- Tätä laitetta ei saa käyttää kylpyammeiden, suihkualtaiden tai muiden vettä sisältävien astioiden läheisyydessä. Myöskään sitä ei saa käyttää paikoissa, joissa on korkea ilmankosteus. Vedä verkkopistoke irti jokaisen käyttökerran jälkeen, koska veden läheisyydessä piilee vaara laitteen ollessa pois päältäkin.
- Säilytä tai sijoita sähkölaitteet aina niin, etteivät ne voi pudota veteen (esim. pesu- altaaseen). Pidä laite etäällä vedestä ja muista nesteistä.
- Älä missään tapauksessa kosketa veteen pudonnutta sähkölaitetta tai laita veteen. Vedä verkkopistoke heti irti.
- Jos laite on pudonnut veteen, sitä ei sen jälkeen saa enää käyttää.
- Vedä ennen laitteen puhdistamista tai huoltoa verkkopistoke irti.
- Älä milloinkaan käytä laitetta, jos se on viallinen, kun se on pudonnut lattialle, tai kun sen verkko- kaapeli on vaurioitunut.
- Jätä korjaukset valtuutetun huoltokeskuksen tehtäväksi ja käytä vain alkuperäisosa. Sähkölaitteita saavat huoltaa vain sähkötekniisesti koulutetut ammattilaiset.
- Käytä ainoastaan valmistajan suosittelemia lisälaitteita.

- Suojaa verkkokaapelia ja laitetta kuumilta pinnoilta.
- Älä säilytä ja käytä laitetta niin, että verkkokaapeli on kiertyneenä tai taivutettuna.
- Käytä ja säilytä laitetta vain kuivissa tiloissa.
- Käytä laitteen lataamiseen yksinomaan toimituslaajuuteen sisällytettyä verkkokaapelia. Vaihda vialliset verkkokaapelit vain alkuperäisvaraosiin, joita voit ostaa huoltokeskuksemme kautta.
- Älä yritä itse vaihtaa akkuja.
- Akkuja saa vaihtaa huoltokeskuksessa vain valmistajan vapauttamiin tyyppeihin.
- Älä milloinkaan käytä laitetta vaurioituneen leikkauksikalvon kanssa.
- Vaurioista, jotka johtuvat asiaankuulumattomasta käytöstä tai kiellon rikkomisesta tätä ohjetta vastaan, ei vastata.

## Tuotteen kuvaus

### Osien merkintä (Kuva 1)

- A Teräsuoja
- B Leikkauskalvo
- C Leikkauspää leikkauskalvolla
- D Lamelliterä
- E Päälle-/Pois -kytkin
- F Latauksen merkkivalonäyttö
- G Laitteen pistorasia
- H Verkkoakaapeli pienilaitepistokkeella

### Tekniset tiedot

#### Käsin pidettävä laite

Käyttölaite:	Tasavirtamoottori
Akku:	NiMH-akku
Käyttöaika akku:	45 min saakka
Mitat (LxKxS):	46 x 100 x 20 mm
Paino:	n. 90 g
Päästöäänitaso:	maks. 63 dB(A) @ 25 cm
Tärinä:	< 2,5 m/s <sup>2</sup>
Ympäristölämpötila:	0 °C – +40 °C

Laitte on suojaeristetty ja siitä on poistettu radiohäiriöt. Se täyttää EU-direktiivin sähkömagneettinen yhteensopivuus 2014/30/EU ja pienjännittdirektiivin 2014/35/EU vaatimukset.

## Käyttö

### Akun lataaminen

- Ennen ensimmäistä käyttökertaa laitteen akkua on ladattava 16 tuntia.
- Sammuta laite Päälle-/Poiskytkimellä (Kuva 3ⓐ).
- Pistä pienilaitepistoke laitepistukkaan (Kuva 2ⓐ).
- Pistä verkkoakaapeli pistorasiaan (Kuva 2ⓑ).
- Lataustapahtuman aikana latauksen vihreä merkkivalo palaa.
- Latausaika täyden kapasiteetin saavuttamiseen on n. 8 tuntia.

- Ohje: Akun käyttöiän pidentämiseksi akun tulisi olla aina täysin tyhjä ennen kuin se ladataan uudelleen.

### Akkukäyttö

- Käynnistä laite Päälle-/Poiskytkimellä (Kuva 3ⓐ) ja käytön jälkeen sammuta (Kuva 3ⓑ).
- Laitetta voidaan käyttää täydellä akulla jopa 45 minuuttia ilman verkkoliitäntää.

### Kalvoparranajo

Parranajokone mukautuu täysin kasvonpiirteisiin, leukaan ja kaulaan, joten parranajotulos on ihanteellinen. Ennen parranajoa on suositeltavaa puhdistaa ja kuivata kasvot ja kaula perusteellisesti.

- Ohjaa parranajokonetta kevyellä paineella pystysuoraan ihon pinnalle parran kasvusuuntaa vastaan (Kuva 9). Pidä vapaalla kädelläsi ihoa tiukalla, jotta parransänki nousee pystyyn.
- Vältä painamasta leikkauskalvoa voimakkaasti, ettei kalvo murru.
- Aseta teräsuoja käytön jälkeen takaisin paikoilleen.
- Ihon on totuteltava kalvoparranajoon. Tämä kestää yleensä 2–3 viikkoa.

## Kunnossapito

### Puhdistus ja hoito

- Älä kastele laitetta!
- Vedä ennen laitteen puhdistusta sähköjohto pois pistorasiasta.
- Jokaisen käytön jälkeen ota leikkuupää pois kotelosta (Kuva 4), koputa irti tasaisella pinnalla ja puhalla karvat pois. Puhdista lamelliterä puhdistusharjalla (Kuva 5).
- Leikkauskalvoa ei saa puhdistaa puhdistusharjalla, koska se saattaa vaurioittaa kalvoa.

- Pyyhi laitetta vain pehmeällä, ehkä hie-  
man kostealla liinalla. Älä käytä mitään  
liuotus- ja pesuaineita!
- Aseta teräsuoja puhdistuksen jälkeen  
takaisin paikoilleen.
- Mikäli leikkuuteho heikkenee pidemmän  
käyttöajan jälkeen säännöllisestä puhdis-  
tuksesta huolimatta, lamelliterä ja leikka-  
uskalvo on vaihdettava.
- Lamelliterän ja leikkauskalvon (Til. nro.  
3615-7000) voit tilata kauppialtasi tai  
huoltokeskuksestamme.

### Lamelliterän ja leikkauskalvon vaihtaminen

Lamelliterä ja leikkauskalvo vaihdetaan tarvit-  
taessa seuraavien ohjeiden mukaisesti:

- Sammuta laite Päälle-/Poiskytkimellä  
(Kuva 3⊕).
- Leikkauskalvon vaihtaminen
  - Irrota teräsuoja leikkauspäästä.
  - Ota leikkuuterä pois leikkauskalvon  
kanssa (Kuva 4).
  - Vedä leikkauskalvo ulos leikkaus-  
päästä (Kuva 6).
  - Uuden leikkauskalvon paikalleen  
asettamiseksi tartu tähän vain  
sivusta ja työnnä sisään leikka-  
uspäähän vasteeseen saakka  
(Kuva 7).
  - **Varo!** Taivuta vain leikkauskalvoa,  
älä murra!
- Lamelliterän vaihtaminen
  - Tartu lamelliterään sivusta ja irrota  
pidikkeestä (Kuva 8⊕).
  - Laita uusi lamelliterä päälle ja paina  
alaspäin (Kuva 8⊕).
- Aseta leikkauspää leikkauskalvoineen  
takaisin paikoilleen ja lukitse ne.

### Hävittäminen



#### Varo! Ympäristövahingot väärän- laisen hävittämisen yhteydessä.

- ▶ Pura akut ennen hävittämistä!
- ▶ Asianmukainen hävittäminen  
suojellee ympäristöä ja estää  
mahdollisia vahingollisia vaiku-  
tuksia ihmisille ja ympäristölle.

Noudata laitteen hävittämisessä kulloisiakin  
lakisääteisiä määräyksiä.

#### Tietoja sähkö- ja elektroniikkalaitteiden hävittämisestä Euroopan yhteisössä:



Euroopan yhteisön sisällä sähkö-  
käyttöisten laitteiden hävityksen  
määrittävät kansalliset säädökset,  
jotka pohjautuvat vanhoja elekt-  
roniikkalaitteita (WEEE) koskevaan  
EU-direktiiviin 2012/19/EY. Sen  
mukaisesti laitetta ei saa enää  
hävittää kunnallis- tai talousjättei-  
den kanssa.  
Laitte otetaan maksutta vastaan  
kunnallisissa keräyspisteissä tai  
hyötyjätteen keräyspisteissä.  
Tuotepakkaus muodostuu kierrä-  
tyskelpoisista materiaaleista. Hävitä  
tämä ympäristöystävällisesti ja toi-  
mita tämä uudelleenkäyttöön.

Kullanım rehberi – Bataryalı tıraş makinesi tip 3615

## Önemli güvenlik uyarıları

Elektrikli cihazların kullanılması sırasında, yaralanmalara ve elektrik çarpmalarına karşı kişisel koruma için aşağıdaki uyarılara mutlaka dikkat edilmelidir:

**Cihazı kullanmadan önce, kullanım rehberi eksiksiz şekilde okunmuş ve anlaşılmalı olmalıdır!**

- Tıraş makinesini sadece insan sakalını tıraş etmek için kullanın.
- Cihazı sadece kullanım kılavuzunda tanımlanan kullanım amacı doğrultusunda kullanın.
- Bu cihaz ebeveyn gözetimi altında 14 yaş üstündeki çocuklar, cihazın güvenli kullanımı ve bu nedenle oluşabilecek tehlikeleri anlamaları durumunda fiziksel, duygusal veya zihinsel yetenekleri kısıtlı ya da deneyimsiz ve/veya bilgisi az olan kişiler tarafından kullanılabilir. Çocuklar cihazla oynamamalıdır. Temizlik ve kullanıcı bakımı, gözetim altında olmayan çocuklar tarafından yapılmamalıdır.
- Daha sonra okumak için kullanım rehberi saklanmalı ve cihazın sonraki tüm sahiplerine ve kullanıcılarına teslim edilmelidir.
- Cihazı gözetimsiz şekilde kesinlikle çalıştırmayın.

- Cihazı sadece model etiketinde belirtilen gerilim ile çalıştırın.



### UYARI!

- Bu cihaz; banyo küvetleri, duş tekneleri veya su içeren diğer bölümlerin yakınında kullanılmamalıdır. Aynı şekilde, yüksek nem içeren yerlerde de cihazı kullanmayın. Cihaz kapalıyken de suya yakın olması durumunda tehlike teşkil ettiğinden, her kullanım sonrası elektrik fişini prizden çekin.
- Elektrikli cihazları daima suya düşmeyecek (örn. lavabo) şekilde yerleştirin ya da muhafaza edin. Cihazı su ve diğer sıvılardan uzak tutun.
- Suya düşen bir elektrikli cihaza kesinlikle dokunmayın veya elinizi suyun içine sokmayın. Derhal elektrik fişini çekin.
- Cihaz suya düşerse, kullanılmaya devam edilmemelidir.
- Temizleme veya bakım çalışmalarından önce cihazın elektrik fişini prizden çekin.
- Yere düştükten sonra arızalanan ya da elektrik kablosu hasarlı olan cihazı kesinlikle kullanmayın.
- Onarım çalışmalarını sadece orijinal yedek parçalar kullanılmak suretiyle yetkili müşteri servis merkezine yaptırın. Elektrikli cihazlar sadece elektrik tekniği eğitimi almış uzmanlar tarafından onarılmalıdır.



- Sadece üretici tarafından tavsiye edilen aksesuarları kullanın.
- Elektrik kablosunu ve cihazı sıcak yüzeylerden uzak tutun.
- Cihazı katlanmış veya bükülmüş elektrik kablosuyla muhafaza etmeyin ve kullanmayın.
- Cihazı sadece kuru mekanlarda kullanın ve saklayın.
- Cihazı şarj etmek için sadece teslimat kapsamına dahil olan elektrik kablosunu kullanın. Arızalı elektrik kablolarını sadece servis merkezimizden temin edebileceğiniz orijinal yedek parçalarla değiştirin.
- Bataryaları kendiniz değiştirmeyi denemeyin.
- Bataryalar, sadece üretici tarafından önerilen tipte bataryalarla Servis Merkezinde değiştirilmelidir.
- Cihazı hasarlı bir kesme folyosu ile kesinlikle kullanmayın.
- Usulüne uygun olmayan kullanım veya bu kullanım rehberinde yer alan talimatlara uyulmaması halinde meydana gelen hasarlarda sorumluluk üstlenilmez.

## Ürün açıklaması

### Parçaların tanımı (Şekil 1)

- A Koruyucu başlık
- B Kesme folyosu
- C Kesme folyolu kesme kafası
- D Lamelli bıçak
- E Açma/kapama düğmesi
- F Şarj kontrol lambası
- G Cihaz duyu
- H Küçük cihaz fişli elektrik fişi

### Teknik bilgiler

#### El cihazı

Tahrik:	DC motor
Batarya:	NiMH batarya
Bataryanın çalışma süresi:	45 dk'ya kadar
Ölçüler (GxYxD):	46 x 100 x 20 mm
Ağırlık:	yakl. 90 g
Emisyon ses basıncı seviyesi:	maks. 63 dB(A) @ 25 cm
Titreşim:	< 2,5 m/s <sup>2</sup>
Çevre sıcaklığı:	0°C – +40°C

Cihaz, koruyucu izolasyon ve parazit giderici tertibata sahiptir. Cihaz, 2014/30/AB sayılı elektromanyetik uyumluluk AB yönetmeliği ve 2014/35/AB sayılı alçak gerilim yönetmeliğinin istemlerini karşılar.

#### Bataryanın şarjı

- İlk kullanım öncesi cihazın 16 saat şarj edilmesi gerekir.
- Açma/kapama düğmesiyle cihazı kapatın (Şekil 3Ⓢ).
- Küçük cihaz fişini şarj duyuna takın (Şekil 2Ⓢ).
- Elektrik kablosunu prize takın (Şekil 2Ⓢ).
- Şarj işlemi boyunca yeşil şarj kontrol lambası yanar.
- Tam kapasitesine ulaşması için bataryanın yaklaşık 8 saat şarj edilmesi gerekir.

- Dikkatinize: Bataryaların uzun bir dayanma ömrüne sahip olmasını sağlamak için, tekrar şarj edilmeden önce bataryalar komple boşalmış olmalıdır.

#### Bataryalı işletim

- Açma/kapama düğmesiyle cihazı çalıştırın (Şekil 3Ⓢ) ve kullandıktan sonra kapatın (Şekil 3Ⓢ).
- Bataryası tamamen şarj edildikten sonra cihaz maksimum 45 dakikaya kadar kablosuz çalıştırılabilir.

#### Folyolu tıraş

Tıraş sistemi yüzün hatlarına ve çene ve boyun bölümüne mükemmel şekilde uyar ve optimum bir tıraş sonucu verir. Tıraştan önce yüzün ve derinin iyice temizlenmesi ve kurutulması önerilir.

- Tıraş makinesini hafifçe bastırarak deri yüzeyine doğru dik konumda ve sakalların büyüme yönünde yerleştirin (Şekil 9). Bu sırada, dipteki tüylerin dikilmesi için deriyi boşta elinizle gerin.
- Kesme folyosuna fazla baskı uygulamaktan kaçının, aksi takdirde folyo kırılabilir.
- Kullandıktan sonra koruyucu başlığı tekrar yerine oturtun.
- Deri, folyolu tıraş alışmalıdır. Bu, genel olarak 2 – 3 hafta sürer.

#### Temizleme ve bakım

- Cihaz suya batırılmamalıdır!
- Cihazı temizlemeden önce elektrik kablosunu prizden çekin.
- Her kullanımdan sonra kesme kafasını gövdeden çıkartın (Şekil 4), düz bir yüzeye hafifçe vurun ve kılları boşaltın. Bir temizlik fırçasıyla lamelli bıçağı temizleyin (Şekil 5).
- Kesme folyosu temizlik fırçasıyla temizlenmemelidir, aksi takdirde folyo zarar görebilir.

- Cihazı sadece yumuşak, gerekirse hafif nemli bir bezle silin. Çözücü ve ovucu maddeler kullanmayın!
- Temizledikten sonra koruyucu başlığı tekrar yerine oturtun.
- Cihaz, uzun süre kullanıldıktan sonra düzenli olarak temizlenmesine rağmen tıraş performansını kaybederse, lamelli bıçak ve kesme folyosunun değiştirilmesi gerekir.
- Lamelli bıçağı ve kesme folyosunu (sip. no. 3615-7000) yetkili satıcınız ya da müşteri merkezinden temin edebilirsiniz.

### Lamelli bıçağın ve kesme folyosunun değiştirilmesi

Lamelli bıçak ve kesme folyosunu ihtiyaca bağlı olarak aşağıdaki şekilde değiştirin:

- Açma/kapama düğmesiyle cihazı kapatın (Şekil 3Ⓞ).
- Kesme folyosunun değiştirilmesi
  - Koruyucu başlığı kesme kafasından çıkartın.
  - Kesme kafasını kesme folyosuyla birlikte çıkartın (Şekil 4).
  - Kesme folyosunu kesme kafasından dışarı çekin (Şekil 6).
  - Yeni kesme folyosunu yerleştirmek için kesme folyosunu sadece yandan tutun ve tahdide kadar kesme kafasının içine itin (Şekil 7).
  - **Dikkat!** Kesme folyosunu sadece eğin, bükmeyin!
- Lamelli bıçağın değiştirilmesi
  - Lamelli bıçağı yandan tutun ve tutucudan gevşetin (Şekil 8Ⓞ).
  - Yeni lamelli bıçağı yerine oturtun ve aşağı doğru bastırın (Şekil 8Ⓞ).
- Kesme kafasını kesme folyosuyla birlikte yerine oturtun ve kilitleyin.

### Tasfiye



#### Dikkat! Hatalı tasfiye durumunda çevreye zarar verebilir.

- ▶ Tasfiye etmeden önce bataryaları boşaltın!
- ▶ Cihazın usulüne uygun tasfiye edilmesi çevrenin korunmasına katkıda bulunur ve gerek insan gerekse çevre için olası tehlikeli etkileri önler.

Cihazı tasfiye ederken geçerli yasal yönetmeliklere dikkat edin.

#### Avrupa Birliği'nde elektrikli ve elektronik cihazların tasfiyesi hakkında bilgi:



Avrupa Birliği dahilinde, elektrikle çalıştırılan cihazların tasfiyesi, elektronik eski cihazlar hakkındaki 2012/19/AB sayılı AB Yönetmeliği'ni (WEEE) temel alan ulusal düzenlemelerle belirlenmiştir. Buna göre, cihaz belediye atıkları veya evsel atıklarla birlikte bir daha tasfiye edilemez. Cihaz, belediyenin toplama merkezlerinde veya değerli madde geri dönüşüm merkezinde ücretsiz olarak teslim alınır. Ürün ambalajı geri dönüştürülebilir malzemelerden oluşmaktadır. Ambalajı çevreye uyumlu şekilde tasfiye edin ve yeniden değerlendirme merkezine gönderin.

Instrukcja obsługi – Golarka akumulatorowa, typ 3615

## Wskazówki dotyczące bezpieczeństwa

Podczas korzystania z urządzeń elektrycznych w celu własnej ochrony przed obrażeniami i porażeniem prądem elektrycznym należy przestrzegać następujących punktów:

**Przed rozpoczęciem korzystania z urządzenia należy w całości zapoznać się z treścią instrukcji i przeczytać ją ze zrozumieniem.**

- Golarki używać wyłącznie do golenia ludzkiego zarostu.
- Urządzenia używać tylko zgodnie z przeznaczeniem opisanym w instrukcji obsługi.
- Niniejsze urządzenie może być używane przez dzieci w wieku powyżej 14 lat oraz osoby o ograniczonych zdolnościach fizycznych, sensorycznych lub umysłowych oraz wykazujące brak doświadczenia i/lub wiedzy pod warunkiem, że będą nadzorowane lub zostaną pouczone odnośnie bezpiecznego użytkowania urządzenia oraz rozumieją wynikające z tego zagrożenia. Dzieci nie mogą bawić się tym urządzeniem. Czyszczenie oraz konserwacja leżące w gestii użytkownika nie mogą być przeprowadzane przez dzieci, chyba że pod nadzorem osoby dorosłej.

- Należy przechowywać niniejszą instrukcję użytkowania celem późniejszych zastosowań i przekazywać każdemu kolejnemu właścicielowi lub użytkownikowi urządzenia.
- Nigdy nie pozostawiać urządzenia bez nadzoru.
- Urządzenie podłączać wyłącznie do napięcia podanego na tabliczce znamionowej.



### **OSTRZEŻENIE!**

- Urządzenia nie używać w pobliżu wanny, prysznicza lub innych pojemników, w których znajduje się woda. Nie używać go również w miejscach o wysokiej wilgotności powietrza. Po każdym użyciu wyciągnąć wtyczkę z gniazda sieciowego, ponieważ bliskość wody stanowi zagrożenie również wtedy, gdy urządzenie jest wyłączone.
- Urządzenia elektryczne należy zawsze odkładać lub przechowywać w taki sposób, aby nie mogły wpaść do wody (np. do umywalki). Urządzenie trzymać z dala od wody i innych cieczy.
- W żadnym wypadku nie dotykać urządzenia elektrycznego, które wpadło do wody ani nie wkładać rąk do wody. Natychmiast wyciągnąć wtyczkę z gniazda sieciowego.
- Urządzenie nie nadaje się do ponownego użytku po tym, jak wpadnie do wody.

- Przed czyszczeniem lub konserwacją urządzenia wyciągnąć wtyczkę z gniazda sieciowego.
- Urządzenia nie należy używać, jeśli jest uszkodzone, po upadku na podłogę lub jeśli kabel sieciowy jest uszkodzony.
- Naprawy zlecać wyłącznie autoryzowanemu centrum serwisowemu używającemu oryginalnych części. Napraw urządzeń elektrycznych mogą dokonywać jedynie specjaliści wykwalifikowani w dziedzinie elektrotechniki.
- Należy używać wyłącznie akcesoriów zalecanych przez producenta.
- Kabel sieciowy oraz urządzenie trzymać z dala od gorących powierzchni.
- Urządzenia nie używać ani nie przechowywać ze skręconym lub zagiętym kablem sieciowym.
- Używać i przechowywać urządzenie wyłącznie w suchych pomieszczeniach.
- Do ładowania urządzenia stosować wyłącznie kabel sieciowy dołączony do zestawu. Przy wymianie uszkodzonych elementów kabla sieciowego stosować wyłącznie oryginalne części zamienne, które można nabyć w naszym centrum serwisowym.
- Nie dokonywać prób samodzielnej wymiany akumulatorów.

- Wymiany akumulatorów należy dokonywać w centrum serwisowym, wyłącznie na akumulatory typu zalecanego przez producenta.
- Nigdy nie używać urządzenia z uszkodzoną folią gołącą.
- Producent nie ponosi odpowiedzialności za szkody spowodowane nieprawidłowym użytkowaniem lub działaniem niezgodnym z niniejszą instrukcją.

## Opis produktu

### Nazwy elementów (rys. 1)

- A Osłona
- B Folia gołąca
- C Głowica gołąca z folią gołącą
- D Nóż lamelowy
- E Włącznik/wyłącznik
- F Kontrolka ładowania
- G Gniazdo urządzenia
- H Kabel sieciowy z wtyczką do urządzeń małych

## Dane techniczne

### Urządzenie ręczne

Napęd:	silnik prądu stałego
Akumulator:	akumulator NiMH
Praca z zasilaniem akumulatorowym:	do 45 min
Wymiary (szer. x wys. x gł.):	46 x 100 x 20 mm
Waga:	ok. 90 g
Poziom emisji ciśnienia akustycznego:	maks. 63 dB(A) @ 25 cm
Drgania:	< 2,5 m/s <sup>2</sup>
Temperatura otoczenia:	od 0°C do +40°C

Urządzenie jest izolowane i nie emituje zakłóceń. Urządzenie spełnia wymagania Dyrektywy UE o kompatybilności elektrycznej 2014/30/UE oraz Dyrektywy o niskim napięciu 2014/35/UE.

## Eksploatacja

### Ładowanie akumulatora

- Przed pierwszym użyciem czas ładowania powinien wynosić około 16 godzin.
- Włączyć urządzenie włącznikiem/wyłącznikiem (rys. 3Ⓞ).
- Włożyć wtyczkę do małych urządzeń do gniazdka urządzenia (rys. 2Ⓞ).
- Włożyć kabel sieciowy do gniazdka sieciowego (rys. 2Ⓞ).
- Podczas ładowania świeci się zielona kontrolka ładowania.
- Czas ładowania do osiągnięcia pełnego stanu naładowania wynosi ok. 8 godzin.
- Wskazówka: Dla zagwarantowania długiego okresu żywotności akumulatorów, przed kolejnym ładowaniem należy je zawsze całkowicie rozładować.

## Praca z zasilaniem akumulatorowym

- Włączyć urządzenie włącznikiem / wyłącznikiem (rys. 3ⓐ) a po użyciu wyłączyć (rys. 3ⓑ).
- Całkowicie naładowany akumulator pozwala na użytkowanie urządzenia przez 45 minut bez konieczności podłączenia do zasilania sieciowego.

## Golenie przy użyciu folii gołacej

System gołący perfekcyjnie dopasowuje się do konturów twarzy oraz powierzchni skóry w obrębie brody i szyi, dzięki temu uzyskuje się optymalny rezultat golenia. Zaleca się dokładne wyczyszczenie oraz wysuszenie skóry twarzy i szyi.

- Prowadzić golarzkę, lekko naciskając pionowo do powierzchni skóry w kierunku przeciwnym do kierunku wzrostu włosa brody (rys. 9). Skórę napiąć wolną ręką, aby włoski brody się ustawiły pionowo.
- Unikać mocnego nacisku na folię gołącą, bowiem może to doprowadzić do pęknięcia folii.
- Po użyciu ponownie nałożyć osłonę.
- Skóra musi się przyzwyczaić do golenia przy użyciu folii gołacej. Zazwyczaj trwa to 2-3 tygodnie.

## Utrzymanie stanu sprawności

### Czyszczenie i pielęgnacja

- Nie zanurzać urządzenia w wodzie!
- Przed czyszczeniem urządzenia wyciągnąć kabel sieciowy z gniazda sieciowego.
- Po każdym użyciu należy wyjąć głowicę gołącą z obudowy (rys. 4), wytrzeć ją płaskiej powierzchni oraz zdmuchnąć pozostałe włosy. Nóż lamelowy czyścić za pomocą szczoteczki do czyszczenia (rys. 5).

- Folię gołającą nie wolno czyścić szczoteczką do czyszczenia, gdyż można ją w ten sposób uszkodzić.
- Urządzenie czyścić miękką, ewentualnie lekko nawilżoną ściereczką. Nie stosować rozpuszczalników ani środków do szorowania!
- Po wyczyszczeniu ponownie nałożyć osłonę.
- Jeśli po dłuższym okresie użytkowania, pomimo regularnego czyszczenia i naoliwiania właściwości gołacej urządzenia ulegną osłabieniu, należy wymienić nóż lamelowy i folię gołącą.
- Nóż lamelowy i folię gołącą (nr kat. 3615-7000) można nabyć w specjalistycznym sklepie lub w naszym centrum serwisowym.

## Wymiana noża lamelowego i folii gołacej

Nóż lamelowy i folia gołaca wymieniane są łącznie. W następujący sposób:

- Włączyć urządzenie włącznikiem/wyłącznikiem (rys. 3ⓐ).
- Wymienić folię gołącą
  - Usunąć osłonę z głowicy gołacej.
  - Zdjąć głowicę gołącą wraz z folią gołącą (rys. 4).
  - Wyjąć folię gołącą z głowicy gołacej (rys. 6).
  - Podczas wkładania nowej folii gołacej trzymać ją wyłącznie na bokach i wsuwać do oporu do głowicy gołacej (rys. 7).
  - **Ostrożnie!** Tylko nagiąć folię gołącą, nie zginać jej trwale!
- Wymiana noża lamelowego
  - Chwycić nóż lamelowy za obrzeże i wyjąć z uchwytu (rys. 8ⓐ).
  - Włożyć nowy nóż lamelowy i wcisnąć w dół (rys. 8ⓑ).
- Ponownie nałożyć głowicę gołącą wraz z folią gołącą i zablokować.



## Utylizacja



**Ostrożnie! Szkody dla środowiska w razie niewłaściwej utylizacji.**

- ▶ Przed utylizacją akumulator należy całkowicie rozładować!
- ▶ Prawidłowa utylizacja służy ochronie środowiska i zapobiega potencjalnemu szkodliwemu oddziaływaniu na człowieka i środowisko.

W przypadku utylizacji urządzenia należy przestrzegać ustawowych przepisów.

**Informacja dotycząca utylizacji urządzeń elektrycznych i elektronicznych we Wspólnocie Europejskiej:**



Obowiązujące w obrębie Wspólnoty Europejskiej wytyczne dotyczące utylizacji urządzeń zasilanych elektrycznie opisane zostały w przepisach krajowych, które oparte są na dyrektywie UE 2012/19/WE o zużytych urządzeniach elektronicznych (WEEE). Zgodnie z nimi nie wolno wyrzucać tego typu urządzeń razem z odpadkami komunalnymi lub domowymi.

Urządzenie jest bezpłatnie odbierane w komunalnych punktach zbiórki lub przez specjalistyczne zakłady.

Opakowanie produktu składa się z materiałów, które można poddać recyklingowi. Materiały te należy zutylizować w ekologiczny sposób i oddać do odpowiedniego punktu zbiórki.

Návod k použití – Holicí strojek s akumulátorem typ 3615

## Důležité bezpečnostní pokyny

Při používání elektrických přístrojů je kvůli vlastní ochraně před zraněním a zasažením elektrickým proudem bezpodmínečně nutné dbát na následující pokyny:

**Před použitím přístroje je nutné si přečíst celý návod k použití a porozumět mu!**

- Použijte holicí strojek výhradně k holení lidských vousů.
- Přístroj se smí používat pouze v souladu se svým určením a k účelům popsáným v návodu k použití.
- Tento přístroj smějí používat děti od 14 let a osoby se sníženými fyzickými, sensorickými nebo mentálními schopnostmi nebo s nedostatkem zkušeností a/nebo znalostí pouze pod dozorem, nebo po poučení o bezpečném použití přístroje, a poté, co porozuměly nebezpečí, která z jeho použití plynou. Nenechávejte děti, aby si s přístrojem hrály. Čištění a uživatelskou údržbu nesmí provádět děti bez dozoru.
- Návod k použití uschovejte pro případ pozdější potřeby a předejte ho následujícímu majiteli nebo uživateli přístroje.
- Přístroj nikdy nenechávejte zapnutý bez dozoru.



- Používejte pouze výrobcem doporučené příslušenství.
- Síťový kabel a přístroj chraňte před horkými povrchy.
- Přístroj nepoužívejte ani neskladujte se zkrouceným nebo zalomeným síťovým kabelem.
- Přístroj používejte a skladujte pouze v suchých místnostech.
- K nabíjení přístroje používejte výhradně síťový kabel, který je součástí dodaného přístroje. Vadné síťové kabely vyměňte pouze za originální náhradní díly, které můžete objednávat v našem servisním centru.
- Nepokoušejte se samostatně provádět výměnu akumulátorů.
- Akumulátory smí měnit pouze servisním středisko za typy schválené výrobcem.
- Nikdy nepoužívejte přístroj, pokud je planžeta poškozená.
- Neručíme za škody v důsledku neoprávněného použití nebo používání v rozporu s návodem k použití.

## Popis výrobku

### Označení součástí (obr. 1)

- A** Chránítko
- B** Planžeta
- C** Stříhací hlavice s planžetou
- D** Lamelový nůž
- E** Tlačítko pro zapnutí/vypnutí
- F** Kontrolka dobíjení
- G** Zdířka přístroje
- H** Síťový kabel s malou přístrojovou zástrčkou

### Technické údaje

#### Ruční přístroj

Pohon:	motor na stejnosměrný proud
Akumulátor:	akumulátor NiMH
Doba provozu akumulátoru:	až 45 min
Rozměry (š x v x h):	46 x 100 x 20 mm
Hmotnost:	cca 90 g
Hladina emise akustického tlaku:	max. 63 dB(A) @ 25 cm
Vibrace:	< 2,5 m/s <sup>2</sup>
Teplota okolí:	0°C – +40°C

Přístroj je izolován a odrušen. Přístroj splňuje požadavky směrnice EU o elektromagnetické kompatibilitě 2014/30/EU a směrnice o nízkém napětí 2014/35/EU.

## Provoz

### Nabíjení akumulátoru

- Před prvním použitím je nutno přístroj nabíjet po dobu 16 hodin.
- Vypněte přístroj tlačítkem pro zapnutí/vypnutí (obr. 3ⓐ).
- Zapojte malou přístrojovou zástrčku do zdířky přístroje (obr. 2ⓐ).
- Zastrčte síťový kabel do zásuvky (obr. 2ⓑ).

- Během nabíjení svítí zelená kontrolka nabíjení.
- Doba nabíjení až k dosažení plné kapacity činí přibližně 8 hodin.
- Upozornění: Z důvodu dosažení dlouhé životnosti akumulátoru nechejte akumulátor před dalším nabíjením zcela vybit.

### Provoz s akumulátorem

- Tlačítkem pro zapnutí/vypnutí strojek zapněte (obr. 3ⓐ) a po použití jej vypněte (obr. 3ⓑ).
- V případě plně nabitých akumulátorů je možné přístroj používat až 45 minut bez připojení do sítě.

### Holení planžetou

Holicí systém se perfektně přizpůsobí konturám obličeje a partiím brady a krku. Docílíte tak optimálního výsledku holení. Před holením doporučujeme řádně omýt obličej a krk a nechat oschnout.

- Veďte holicí strojek mírným tlakem kolmo k pleťi proti směru růstu vousů (obr. 9). Druhou rukou přitom napínejte pleť tak, aby se vousy narovnali.
- Netlačte na planžetu příliš, mohlo by dojít k jejímu popraskání.
- Po použití opět nasadte chránítko.
- Pokožka si musí na holení planžetou zvyknout. Trvá to obvykle 2 – 3 týdny.

## Preventivní údržba

### Čištění a péče

- Přístroj nesmíte ponořit do vody!
- Před čištěním odpojte síťový kabel přístroj ze zásuvky.
- Před každým použitím sundejte stříhací hlavici ze strojku (obr. 4), vyklepejte ji na rovné ploše a vyfoukněte zbytky vousů. Očistěte čisticím kartáčkem lamelový nůž (obr. 5).

- Planžetu nesmíte čistit čistícím kartáčkem, mohlo by dojít k jejímu poškození.
- Přístroj pouze otřete měkkým, případně mírně vlhkým hadříkem. Nepoužívejte žádná rozpouštědla ani čisticí prášky!
- Po vyčištění stroju opět nasadíte chránítko.
- Pokud po delším používání i přes pravidelné čištění a olejování klesne výkon holicího stroju, měli byste vyměnit lamelový nůž a planžetu.
- Lamelový nůž a planžeta (č. obj. 3615-7000) objednávejte u prodejce nebo v našem servisním středisku.

## Výměna lamelového nože a planžety

Podle potřeby vyměňte lamelový nůž a planžetu takto:

- Vypněte přístroj tlačítkem pro zapnutí/vypnutí (obr. 3Ⓢ).
- Výměna planžety:
  - Sundejte ze stříhací hlavice chránítko.
  - Sundejte stříhací hlavici s planžetou (obr. 4).
  - Vytáhněte planžetu ze stříhací hlavice (obr. 6).
  - Při nasazování nové planžety uchopte planžetu pouze z jedné strany a zasuňte ji do stříhací hlavice až na doraz (obr. 7).
  - **Opatrně!** Planžetu pouze ohněte, nezlomte!
- Výměna lamelového nože
  - Uchopte z boku lamelový nůž a uvolněte jej z držáku (obr. 8Ⓢ).
  - Nasadíte nový lamelový nůž a zatlačte jej směrem dolů (obr. 8Ⓢ).
- Znovu nasadíte stříhací hlavici s planžetou na strojek a zaklapnete.

## Odstranění a likvidace



**Pozor! Poškození životního prostředí při nesprávné likvidaci.**

- ▶ Akumulátory před likvidací vybit!
- ▶ Řádná likvidace slouží k ochraně životního prostředí a brání možným škodlivým účinkům na člověka a životní prostředí.

Při likvidaci dodržujte příslušné legislativní předpisy.

**Informace o likvidaci elektrických a elektronických přístrojů v ES:**



V rámci Evropského společenství se u elektricky poháněných přístrojů řídí likvidace národními ustanoveními, která jsou založena na směrnici EU 2012/19/EC o použitých elektronických přístrojích (WEEE). Podle tohoto ustanovení nesmíte přístroj likvidovat spolu s komunálním nebo domovním odpadem.

Přístroj zdarma odevzdejte do komunální sběrný odpadů nebo do sběrného dvora.

Balení produktu se skládá z recyklovatelných materiálů. Likvidujte jej ekologicky a recyklujte je.

## Dôležité bezpečnostné pokyny

Pri používaní elektrickým prístrojov treba kvôli vlastnej ochrane pred poraneniami a zásahmi elektrickým prúdom bezpodmienečne dodržiavať nasledovné pokyny:

**Pred použitím prístroja si používateľ musí prečítať návod na obsluhu a musí mu porozumieť!**

- Holiaci strojček používajte výlučne na holenie ľudskej brady.
- Prístroj používajte iba na určený účel, popísaný v návode na obsluhu.
- Tento prístroj môžu používať deti staršie ako 14 rokov, ako aj osoby so zníženými telesnými, senzorickými alebo duševnými schopnosťami alebo nedostatkom skúseností a/alebo vedomostí v tom prípade, ak bude na ne dohliadať iná osoba, alebo ak od nej dostali pokyny týkajúce sa bezpečného používania prístroja a porozumeli nebezpečenstvám vyplývajúcich z používania tohto prístroja. Deti sa nesmú hrať s prístrojom. Čistenie a údržbu prostredníctvom používateľa deti nesmú vykonávať, iba vtedy áno, ak sa na ne dohliada.
- Návod na obsluhu sa musí uschovať na neskoršie prečítanie a musí sa odovzdať každému ďalšiemu majiteľovi alebo používateľovi prístroja.

- Prístroj nikdy nenechávajte bez dozoru.
- Prístroj používajte výlučne s napätím uvedeným na typovom štítku.



### VÝSTRAHA!

- Nepoužívajte prístroj v blízkosti vaní, sprch alebo iných nádob, ktoré sú naplnené vodou. Takisto ho nepoužívajte na miestach s vysokou vlhkosťou vzduchu. Po každom použití vyťahnite sieťovú zástrčku, pretože blízkosť vody predstavuje nebezpečenstvo aj pri vypnutom prístroji.
- Elektrické prístroje vždy odložte resp. uschovajte tak, aby nemohli spadnúť do vody (napr. do umývadla). Prístroj držte mimo dosahu vody a iných kvapalín.
- V žiadnom prípade sa nedotýkajte elektrického prístroja, ktorý spadol do vody, ani sa ho nedotýkajte z vody. Okamžite vyťahnite sieťovú zástrčku.
- Ak prístroj padol do vody, nesmie sa znovu použiť.
- Pred čistením prístroja alebo údržbou vyťahnite sieťovú zástrčku.
- Prístroj nikdy nepoužívajte, keď je chybný, potom, čo spadol na zem alebo keď je sieťový kábel poškodený.



- Opravy nechajte vykonávať výlučne autorizovanému servisnému stredisku pri použití originálnych dielov. Elektrické prístroje smú opravovať iba odborne spôsobilé osoby s elektrotechnickým vzdelaním.
- Používajte výlučne výrobcom odporúčané príslušenstvo.
- Sieťový kábel a prístroj držte mimo dosahu horúcich plôch.
- Prístroj nepoužívajte ani neuschovávajte so skrúteným alebo zalomeným sieťovým káblom.
- Prístroj používajte a uschovávajte iba v suchých priestoroch.
- Na nabíjanie prístroja používajte výlučne sieťový kábel obsiahnutý v balení. Chybný sieťový kábel vymieňajte iba za originálne náhradné diely, ktoré si môžete zakúpiť cez naše servisné stredisko.
- Nepokúšajte sa vymeniť akumulátory svojpomocne.
- Akumulátory sa smú vymieňať v servisnom centre iba za výrobcom schválené typy.
- Nikdy nepoužívajte prístroj s poškodeným strihacou fóliou.
- Výrobca nezodpovedá za škody vzniknuté v dôsledku neodborného používania alebo nedodržania tohto návodu.

## Opis výrobku

### Názvy dielov (obr. 1)

- A** Ochranný kryt
- B** Strihacia fólia
- C** Strihacia hlava so strihacou fóliou
- D** Lamelový nôž
- E** Zapínač/vypínač
- F** Kontrolka stavu nabitia
- G** Zdieľka prístroja
- H** Sieťový kábel s konektorom pre malé zariadenie

### Technické údaje

#### Ručný prístroj

Pohon:	jednosmerný motor
Akumulátor:	NiMH akumulátor
Prevádzková doba akumulátora:	až do 45 min
Rozmery (š x v x h):	46 x 100 x 20 mm
Hmotnosť:	cca 90 g
Emisná hladina akustického tlaku:	max. 63 dB(A) @ 25 cm
Vibrácie:	< 2,5 m/s <sup>2</sup>
Okolité teplota:	0°C – +40°C

Prístroj je ochranné izolovaný a odrušený. Splňa požiadavky EÚ smernice 2014/30/EÚ o elektromagnetickej znášateľnosti a smernice 2014/35/EÚ o nízkom napätí.

## Prevádzka

### Nabíjanie akumulátora

- Pred prvým uvedením do prevádzky je potrebná doba nabíjania 16 hodín.
- So zapínačom/vypínačom vypnite prístroj (obr. 3ⓐ).
- Zastrčte konektor pre malé zariadenia do zdieľky prístroja (obr. 2ⓐ).
- Sieťový kábel zastrčte do zásuvky (obr. 2ⓐ).
- Počas nabíjacieho procesu svieti zelený indikátor stavu nabitia.

- Doba nabíjania až po dosiahnutie úplnej kapacity činí cca 8 hodín.
- Upozornenie: Aby bolo možné zaručiť dlhú životnosť akumulátora, mal by byť tento pred novým nabíjaním vždy kompletne vybitý.

### Akumulátorová prevádzka

- So zapínačom/vypínačom zapnite prístroj (obr. 3ⓐ) a po použití ho vypnite (obr. 3ⓑ).
- Pri plne nabitom akumulátore sa môže prístroj prevádzkovať bez sieťovej prípojky až 45 minút.

### Fóliový holiaci strojček

Holiaci systém sa prispôsobí perfektne obrysom tváre, ako aj partiám v oblasti brady a hrdla a dosiahne tým optimálny výsledok holenia. Pred holením sa odporúča tvár a hrdlo dôkladne umyť a vysušiť.

- Holiaci strojček vedte s ľahkým tlakom zvislo k povrchu pokožky proti smeru rastu brady (obr. 9). Prítom voľnou rukou napnite pokožku, aby sa vyrovnalo strnisko brady.
- Vyvarujte sa silného tlaku na strihaciu fóliu, to môže inak viesť k pretrhnutiam fólie.
- Po použití znova nasadte ochranný kryt.
- Pokožka si musí fóliový holiaci strojček zvyknúť. To trvá vo všeobecnosti 2–3 týždne.

## Údržba

### Čistenie a starostlivosť

- Prístroj sa nesmie ponoriť do vody!
- Pred čistením prístroja vytiahnite sieťový kábel zo zásuvky.
- Po každom použití vyberte strihaciu hlavu z telesa (obr. 4), vykľepte ju na rovnej ploche a vyfúknite vlasy. Pomocou čistiacej kefy vyčistite lamelový nôž (obr. 5).
- Strihacia fólia sa nesmie čistiť čistiacou

kefkou, pretože sa tým môže fólia poškodiť.

- Prístroj utierajte iba mäkkou, prípadne mierne navlhčenou handričkou. Nepoužívajte žiadne rozpúšťadlá a abrazívne čistiace prostriedky!
- Po čistení ochranný kryt znova nasadíte.
- Keď po dlhšej dobe používania napriek pravidelnému čisteniu výkon holenia vynecháva, mal by sa lamelový nôž a strihacia fólia vymeniť.
- Lamelový nôž a strihaciu fóliu (obj. č. 3615-7000) môžete zakúpiť cez vašu predajcu alebo cez naše servisné stredisko.

### Výmena lamelového noža a strihacej fólie

Lamelový nôž a strihaciu fóliu podľa potreby vymeňte nasledovne:

- So zapínačom/vypínačom vypnite prístroj (obr. 3⊙).
- Výmena nožnicovej fólie
  - Zo strihacej hlavy odstráňte ochranný kryt.
  - Odoberte strihaciu hlavu so strihacou fóliou (obr. 4).
  - Vyberte strihaciu fóliu zo strihacej hlavy (obr. 6).
  - Na vloženie novej strihacej fólie túto chyťte na strane a zasunite dovnútra do strihacej hlavy až na doraz (obr. 7).
  - **Pozor!** Strihaciu fóliu iba ohýbajte, neprelamujte ju!
- Výmena lamelového noža
  - Lamelový nôž uchopte na strane a uvoľnite z držiaka (obr. 8⊙).
  - Nasadíte nový lamelový nôž a zatlačíte ho nadol (obr. 8⊙).
- Nasadíte znova strihaciu hlavu so strihacou fóliou a nechajte ju zaskočiť.

### Likvidácia



**Pozor! Poškodenie životného prostredia pri nesprávnej likvidácii.**

- ▶ Akumulátory pred likvidáciou vyberte!
- ▶ Riadna likvidácia slúži ochrane životného prostredia a zabraňuje možným škodlivým účinkom na človeka a životné prostredie.

V prípade likvidácie prístroja dodržiavajte príslušné zákonné predpisy.

**Informácie o likvidácii elektrických a elektronických prístrojov v Európskom hospodárskom spoločenstve:**



V rámci Európskeho spoločenstva je likvidácia elektricky poháňaných prístrojov predpísaná národnými ustanoveniami, ktoré sú založené na EÚ smernici 2012/19/ES o odpade z elektrických a elektronických zariadení (OEEZ). Prístroj sa nesmie zlikvidovať do komunálneho alebo domového odpadu. Prístroj prevezmú bezplatne komunálne zberné miesta resp. zberne druhotných surovín. Obal výrobku pozostáva z recyklovateľných materiálov. Zlikvidujte ho odborne a odovzdajte ho na recykláciu.

Upute za uporabu – Baterijski aparat za brijanje, tip 3615

## Važne sigurnosne upute

Pri upotrebi električnih uređaja morate se radi osobne zaštite od ozljeda i strujnih udara obvezno pridržavati sljedećih naputaka:

**Prije upotrebe uređaja morate pročitati i u potpunosti razumjeti korisničke upute!**

- Aparat za brijanje namijenjen je isključivo za brijanje ljudi.
- Koristite uređaj samo namjenski, u svrhu koja je opisana u korisničkim uputama.
- Djeca starija od 14 godina, osobe sa smanjenim tjelesnim, osjetilnim ili mentalnim sposobnostima kao i one s nedostatnim iskustvom i znanjem smiju rukovati ovim aparatom samo uz nadzor ili nakon upućivanja u njegovu sigurnu upotrebu i možebitne povezane opasnosti. Djeca se ne smiju igrati uređajem. Djeca ne smiju čistiti i održavati uređaj bez nadzora odraslih.
- Korisničke upute sačuvajte za kasnije podsjećanje i prosljedite ih sljedećem vlasniku odnosno korisniku.
- Uređaj nikada ne smije raditi bez nadzora.
- Uređaj smije raditi samo na električnu struju napona naznačenog na natpisnoj pločici.



## UPOZORENJE!

- Uređaj se ne smije koristiti u blizini običnih i tuš kada kao i drugih spremnika s vodom. Također je zabranjena primjena u okruženjima s velikom vlažnosti zraka. Nakon svake primjene izvucite strujni utikač, jer blizina vode predstavlja opasnost i kad je uređaj isključen.
- Električne uređaje uvijek ostavljajte odnosno spremajte tako da ne mogu pasti u vodu (npr. u umivaonik). Čuvajte uređaj dalje od vode i drugih tekućina.
- Elektrouređaj koji je pao u vodu nipošto ne pokušavajte rukama izvaditi van. Smjesta izvucite strujni utikač.
- Uređaj koji je pao u vodu postaje neupotrebljiv.
- Prije čišćenja i održavanja uređaja izvucite strujni utikač.
- Nemojte koristiti uređaj ako je neispravan, nakon što je pao na pod ili ako mu je strujni kabel oštećen.
- Popravke prepustite isključivo ovlaštenom servisnom centru uz primjenu originalnih dijelova. Električne uređaje smiju popravljati samo stručno osposobljeni električari.
- Dopušten je samo onaj pribor kojeg preporučuje proizvođač.

- Držite kabel i uređaj dalje od vrućih površina.
- Nemojte čuvati niti koristiti uređaj s upredenim ili presavijenim kabelom.
- Uređaj čuvajte i koristite samo u suhim prostorijama.
- Uređaj punitite isključivo preko priloženog strujnog kabela. Neispravni strujni kabeli smiju se zamijeniti samo originalnim komponentama koje se mogu nabaviti u našim servisnim centrima.
- Ne pokušavajte sami zamijeniti bateriju.
- Baterije se smiju zamijeniti samo u servisnom centru i to isključivo novim baterijama istog tipa.
- Nipošto nemojte koristiti uređaj s oštećenom reznom folijom.
- Proizvođač ne preuzima nikakvu odgovornost za štete izazvane nenamjenskim korištenjem i neuvažavanjem korisničkih uputa.

## Opis proizvoda

### Naziv dijelova (sl. 1)

- A Zaštitni poklopac
- B Rezna folija
- C Rezna glava s reznom folijom
- D Lamelne oštrice
- E Glavni prekidač
- F Indikator punjenja
- G Priključnica uređaja
- H Strujni kabel s IEC utikačem

### Tehnički podaci

#### Ručna jedinica

Pogon:	DC motor
Baterija:	punjiva NiMH baterija
Trajanje baterije:	do 45 min
Dimenzije (ŠxVxD):	6 x 100 x 20 mm
Težina:	oko 90 g
Razina buke:	maks. 63 dB(A) @ 25 cm
Vibracije:	< 2,5 m/s <sup>2</sup>
Okolna temperatura:	0°C – +40°C

Uređaj ima zaštitnu izolaciju i zaštićen je od radiosmetnji. Ispunjava zahtjeve Direktive EU o elektromagnetskoj kompatibilnosti 2014/30/EU i Direktive o niskonaponskoj opremi 2014/35/EU.

## Rad

### Punjenje baterije

- Baterija se prije prve upotrebe aparata mora puniti u trajanju od pribl. 16 sati.
- Glavnim prekidačem isključite uređaj (sl. 3ⓐ).
- Utaknite IEC utikač u priključnicu uređaja (sl. 2ⓐ).
- Utaknite strujni utikač u utičnicu (sl. 2ⓐ).
- Za vrijeme punjenja svijetli zeleni indikator.
- Za kompletno punjenje baterije potrebno je oko 8 sati.

- Napomena: Za dug vijek trajanja baterije treba prije svakog ponovnog punjenja potpuno isprazniti.

### Rad na bateriju

- Uključite uređaj prekidačem (sl. 3ⓐ) i nakon uporabe ga isključite (sl. 3ⓐ).
- S punim baterijama uređaj može raditi do 45 minuta bez priključivanja na mrežu.

### Brijanje reznom folijom

Sustav za brijanje prilagođava se konturama lica, brade i vrata, čime se postiže optimalni rezultat. Prije brijanja preporučljivo je detaljno oprati i obrisati lice i vrat.

- Vodite brijač neznatno pritišćući okomito po koži suprotno pravcu rasta brade (sl. 9). Pritom slobodnom rukom zatežite kožu kako bi se dlačice što bolje uspravile.
- Izbjegavajte snažan pritisak na reznu foliju, jer je u suprotnom možete oštetiti.
- Nakon uporabe vratite zaštitni poklopac na aparat.
- Koža se mora navići na brijanje reznom folijom. To obično traje 2 do 3 tjedna.

## Održavanje

### Čišćenje i održavanje

- Uređaj se ne smije uranjati u vodu!
- Prije čišćenja uređaja izvucite strujni kabel iz utičnice.
- Nakon svake uporabe skinite reznu glavu (sl. 4), istesite je lupkanjem o ravnu podlogu i puhanjem uklonite dlačice. Četkicom očistite lamelne oštrice (sl. 5).
- Rezna folija ne smije se čistiti četkicom, jer se tako može oštetiti.
- Uređaj brišite samo mekanom, eventualno neznatno navlaženom krpom. Nemojte koristiti nikakva otapala niti abrazivna sredstva za čišćenje!
- Nakon čišćenja vratite zaštitni poklopac na aparat.

- Ako nakon dugotrajne primjene unatoč čestom čišćenju učinak uređaja počne slabiti, potrebno je zamijeniti lamelne oštrice i reznu foliju.
- Lamelne oštrice i reznu foliju (kat. br. 3615-7000) možete nabaviti u ovlaštenim trgovinama ili naručiti putem našeg servisnog centra.

### Zamjena lamelnih oštrica i rezne folije

Lamelne oštrice i reznu foliju prema potrebi možete zamijeniti na sljedeći način:

- Glavnim prekidačem isključite uređaj (sl. 3 ⑥).
- Zamjena rezne folije
  - Skinite zaštitni poklopac s rezne glave.
  - Skinite reznu glavu s reznom folijom (sl. 4).
  - Izvucite reznu foliju iz rezne glave (sl. 6).
  - Prilikom umetanja primite novu reznu foliju samo sa strane i ugrajte do kraja u reznu glavu (sl. 7).
  - **Opres!** Reznu foliju smijete samo savijati, a nikako prelamati!
- Zamjena lamelnih oštrica
  - Primite lamelne oštrice postrance pa ih izvadite iz držača (sl. 8 ⑥).
  - Namjestite nove lamelne oštrice i pritisnite ih prema dolje (sl. 8 ⑥).
- Ponovo natakite i uglavite reznu glavu s reznom folijom.

### Odlaganje u otpad



**Opres!** Neprimjerenim odlaganjem u otpad ugrožava se okoliš.

- ▶ Bacajte samo ispražnjene baterije u otpad!
- ▶ Propisno odlaganje u otpad služi zaštiti okoliša i sprječava zagađenja.

Pri odlaganju uređaja u otpad treba se pridržavati mjerodavnih zakonskih propisa.

### Informacije o tretmanu otpadnih električnih i elektroničkih uređaja u Europskoj uniji:



unutar Europske unije tretman otpadnih električnih uređaja reguliran je nacionalnim propisima koji se temelje na Direktivi EU 2012/19/EU o otpadnoj električnoj i elektroničkoj opremi (WEEE). Uređaji na koje se to odnosi ne smiju se bacati u komunalni otpad.

Krajnji korisnici ih mogu besplatno predati u nekom od komunalnih sabirnih centara ili skupljalištu sekundarnih sirovina.

Ambalaža proizvoda izrađena je od materijala koji se mogu reciklirati pa ju shodno tome treba dati na reciklažu.



Használati utasítás – 3615-ös típusú akkumulátoros borotva

## Fontos biztonsági tudnivalók

Elektromos készülékek használatakor a sérülések és az áramütések elleni védelem érdekében feltétlenül figyelembe kell venni a következő tudnivalókat:

**A készülék használatát megelőzően teljesen át kell olvasni a használati utasítást, és meg kell érteni annak tartalmát.**

- A borotvát kizárólag emberi bajusz/szakáll borotválására szabad használni.
- A készüléket csak a használati utasításban ismertetett rendeltetésszerű célra szabad használni.
- (Ezt a készüléket abban az esetben használhatják 14 éves vagy annál idősebb gyerekek, továbbá korlátozott testi, érzékszervi vagy mentális képességekkel rendelkező, ill. kellő tapasztalattal és/vagy tudással nem rendelkező személyek, ha eközben felügyelet alatt állnak, illetve a készülék biztonságos használatát illetően oktatásban részesültek, és tisztában vannak az abból eredő veszélyekkel. A készülék nem játék – ne engedje, hogy a gyermekek játsszanak vele. A tisztítást és a felhasználói karbantartást gyermekek csak felügyelet mellett végezhetik.

- A használati utasítást meg kell őrizni esetleges későbbi újbóli elolvasás céljából, és tovább kell adni azt a készülék minden következő tulajdonosának vagy felhasználójának.
- A készüléket semmiképpen sem szabad felügyelet nélkül működtetni.
- A készüléket kizárólag az adattáblán megadott feszültséggel szabad üzemeltetni.



### VIGYÁZAT!

- Ezt a készüléket nem szabad fürdőkád, zuhanyozó vagy más, vizet tartalmazó edény közelében használni. Ugyanúgy nem szabad használni azt magas páratartalmú helyen. Minden egyes használat után ki kell húzni a hálózati csatlakozódugót, mert a víz közelsége még akkor is veszélyt jelent, ha a készülék ki van kapcsolva.
- Az elektromos készülékeket minden esetben úgy kell lerakni, illetve tárolni, hogy azok ne eshessenek vízbe (pl. mosdókagylóba). A készülék víztől és más folyadékoktól távol tartandó.
- Ha egy elektromos készülék vízbe esik, akkor azt semmiképpen sem szabad megérinteni vagy a vízben megfogni. Azonnal ki kell húzni a hálózati csatlakozódugót.
- Ha a készülék vízbe esik, akkor azt követően nem szabad használni azt.

- Mielőtt hozzákezdene a készülék tisztításához vagy karbantartásához, előbb húzza ki a hálózati csatlakozódugót.
- A készüléket nem szabad használni, ha az hibás, a padlóra esett, vagy ha a hálózati kábel megrongálódott.
- A javításokat kizárólag felhatalmazott szervizközpontban szabad végezteni, eredeti pótalkatrészek felhasználásával. Elektromos készülékek javítását kizárólag elektrotechnikai végzettségű szakemberek végezhetik.
- Kizárólag a gyártó által ajánlott tartozékokat szabad használni.
- A hálózati kábel és a készülék forró felületektől távol tartandó.
- A készüléket nem szabad elcsavarodott vagy megtört hálózati kábellel tárolni és használni.
- A készüléket csak száraz helyiségben szabad használni és tárolni.
- A készülék feltöltéséhez kizárólag a készletben található hálózati kábelt használja. A hálózati kábel hibás alkatrészeit csak a szervizközpontunkban kapható eredeti pótalkatrészekre szabad kicserélni.
- Ne próbálja meg az akkumulátorokat saját maga kicserélni.

- Akkumulátorokat csak a szervizközpontban, a gyártó által engedélyezett típusokra szabad kicseréltetni.
- Semmiképpen ne használja a készüléket sérült szítával.
- A garancia nem érvényes a szakszerűtlen használatból vagy a jelen használati utasítás figyelmen kívül hagyásából eredő károk esetén.

## A termék leírása

### Az alkatrészek megnevezése (1. ábra)

- A** Védősapka
- B** Borotvafej szítája
- C** Borotvafej a szítával
- D** Lamellás kés
- E** Be-/kikapcsoló
- F** Töltésellenőrző kijelző
- G** A készülék csatlakozóhüvelye
- H** Hálózati kábel r IEC-60320-C7 készülék-csatlakoztató dugasszal

## Műszaki adatok

### Kézi készülék

Hajtás:	DC motor
Akkumulátor:	NiMH akkumulátor
Működési idő akkumulátorral:	max. 45 perc
Méretek (Sz×M×Mé):	46 × 100 × 20 mm
Súly:	kb. 90 g
Hangnyomásszint:	max. 63 dB(A) 25 cm-ről
Vibráció:	< 2,5 m/s <sup>2</sup>
Környezeti hőmérséklet:	0 °C – +40 °C

A készülék kettős szigeteléssel és rádió-frekvenciás zavarvédelemmel rendelkezik. A készülék kielégíti az EU elektromágneses összeférhetőségről szóló 2014/30/EU, illetve a kisfeszültségről szóló 2014/35/EU irányelveinek követelményeit.

## Üzemeltetés

### Az akkumulátor feltöltése

- Az első üzembe vételt megelőzően a készüléket 16 órán keresztül tölteni kell.
- Kapcsolja ki a készüléket a be-/kikapcsolóval (3Ⓢ ábra).
- Dugja be a készülékcsatlakoztató dugaszt a készülék csatlakozóhüvelyébe (2Ⓢ ábra).
- Dugja be a hálózati kábelt a csatlakozó aljzatba (2Ⓢ ábra).
- A töltési folyamat közben kigyullad a zöld színű töltésellenőrző kijelző.
- A töltési idő a teljes kapacitás eléréséig kb. 8 óra.
- Tudnivaló: A hosszú élettartam érdekében az újbóli feltöltés előtt mindig teljesen merítse le az akkumulátort.

## Akkumulátoros üzem

- Kapcsolja be a készüléket a be-/kikapcsolóval (3ⓐ ábra), majd a használatot követően kapcsolja ki azt (3ⓑ ábra).
- Az akkumulátorok teljesen feltöltött állapotában a készülék max. 45 percig használható hálózati kapcsolat nélkül.

## Borotválkozás a szítás fejfel

A borotvarendszer tökéletesen illeszkedik az arc, valamint az áll- és nyakrész körvonala-ihoz – ezáltal optimális eredmény érhető el vele. Borotválkozás előtt ajánlott alaposan megtisztítani és megszáritani az arcot és a nyakat.

- A borotvát gyengén a bőrrre nyomva, a bőrfelületre merőlegesen, a szőrszálak növekedési irányával szemben vezesse (9. ábra). Közben a szabadon lévő kezével feszítse meg a bőrét, hogy a borosták kiemelkedjenek.
- Kerülje el a borotvafej szítájának erős megnyomását, mert az a szita töréséhez vezethet.
- A használatot követően ismét tegye fel a védősapkát.
- A bőrnek idő kell, hogy megszokja a szitafejes borotválkozást. Ez általában 2–3 hét.

## Karbantartás

### Tisztítás és ápolás

- A készüléket nem szabad vízbe meríteni!
- A készülék tisztítását megelőzően húzza ki a csatlakozódugót a hálózati aljzatból.
- A használatot követően minden egyes alkalommal vegye le a borotvafejet (4. ábra), egy sima felületen ütögesse ki és fújja ki belőle a szőrszálakat. A tisztítókefével tisztítsa meg a lamellás kést (5. ábra).
- A borotvafej szítáját nem szabad a tisztítókefével tisztítani, mert az károsíthatja a szítát.

- A készüléket csak puha, adott esetben enyhén benedvesített törlőronggyal szabad letörölni. A tisztításhoz nem szabad oldó- és súrolószert használni!
- A tisztítást követően ismét tegye fel a védősapkát.
- Amennyiben hosszú használati időt követően a borotva vágási teljesítménye a rendszeres tisztítás ellenére romlana, úgy a lamellás kést és a szítát ki kell cserélni.
- A lamellás kés és a borotvafej szítája (rendelési szám: 3615-7000) a szakkereskedőknél vagy szervizközpontunkban beszerezhető.

### A lamellás kés és a szita cseréje

A lamellás kés és a szita cseréjét szükség esetén a következőképpen végezze el:

- Kapcsolja ki a készüléket a be-/kikapcsolóval (3ⓑ ábra).
- Szitacsere
  - Távolítsa el a védősapkát a borotvafejről.
  - Vegye le a borotvafejet a szítával együtt (4. ábra).
  - Húzza ki a szítát a borotvafejből (6. ábra).
  - Az új szita behelyezésekor a szítát csak oldalt fogja meg, majd tolja be ütközésig a borotvafejbe (7. ábra).
  - **Figyelem!** A borotvafej szítáját csak meghajlítani szabad, megtörni nem!
- A lamellás kés cseréje
  - Oldalt fogja meg a lamellás kést, és vegye ki a tartóból (8ⓐ ábra).
  - Tegye fel és nyomja le az új lamellás kést (8ⓑ ábra).
- Tegye fel és pattintsa a helyére a borotvafejet a szítával együtt.

## Elszállítás hulladékként



### Vigyázat! Környezeti károk szabálytalan hulladékkezelés esetén.

- ▶ A hulladékként való elszállítást megelőzően az akkumulátorokat ki kell sütni!
- ▶ A hulladékként való szabályos elszállítás a környezetvédelmet szolgálja és megakadályozza az emberre, illetve a környezetre gyakorolt esetleges káros hatásokat.

A készülék hulladékként való elszállításakor vegye figyelembe a mindenkor törvényes előírásokat.

### Információk elektromos és elektronikus készülékek európai közösségen belüli hulladékként való elszállítására vonatkozóan:



Az európai közösségen belül az elektromos üzemi készülékek hulladékként való elszállítását a kiszolgált elektronikus készülékekről szóló 2012/19/EK sz. EU irányelven (WEEE) alapuló nemzeti rendelkezések szabályozzák. Ennek megfelelően a készüléket a továbbiakban nem szabad kommunális vagy háztartási hulladékként kezelni. A készüléket ingyenesen átveszik a települési gyűjtőhelyeken, ill. a hulladékgyűjtő udvarokban. A termék csomagolása újrahasznosítható anyagokból készült. Ezeket az anyagokat környezetbarát módon ártalmatlanítsa és szállítsa el azokat újrahasznosításra.

Navodila za uporabo – Baterijski brivnik tip 3615

## Pomembni varnostni napotki

Pri uporabi električnih aparatov morate zaradi zaščite pred poškodbami in električnimi udari brezpogojno upoštevati naslednje napotke:

**Pred uporabo aparata morate v celoti prebrati in razumeti navodila!**

- Brivnik uporabljajte izključno za britje ljudi.
- Aparat uporabljajte le v pravi namen, ki je opisan v navodilih za uporabo.
- Otroci, starejši od 14 let in osebe z omejenimi telesnimi, zaznavnimi ali duševnimi zmožnostmi ali pomanjkanjem izkušenj in/ali znanja, smejo uporabljati to napravo le, če so pod nadzorom ali pa so bili poučeni o varni uporabi aparata in z njo povezanih nevarnostih. Otroci se ne smejo igrati z aparatom. Čiščenja in uporabniškega vzdrževanja otroci smejo opravljati samo pod nadzorom.
- Navodila za uporabo shranite, da jih boste lahko pozneje ponovno prebrali in jih predajte naslednjemu lastniku ali uporabniku aparata.
- Aparat naj nikoli ne deluje brez nadzora.
- Aparat sme delovati izključno na tok z napetostjo, navedeno na tipski ploščici



## OPOZORILO!

- Tega aparata ni dovoljeno uporabljati v bližini kopalnih kadi, kadi za prhanje ali drugih posod, ki vsebujejo vodo. Prav tako ga ne uporabljajte na krajih z visoko vlažnostjo zraka. Po vsaki uporabi izvalcite vtič iz vtičnice, saj bližina vode predstavlja nevarnost tudi pri izklopljenem aparatu.
- Električne aparate vedno odlagajte oz. shranjujte tako, da ne morejo pasti v vodo (npr. v umivalnik). Izogibajte se stiku aparatov z vodo in drugimi tekočinami.
- Nikakor se ne dotikajte aparata, ki je padel v vodo ali pa vode, v katero je padel aparat. Takoj izvalcite vtič iz omrežja.
- Če je aparat padel v vodo, ga ne smete več uporabljati.
- Pred čiščenjem ali vzdrževanjem aparata izvalcite vtič iz omrežne vtičnice.
- Nikoli ne uporabljajte aparata, če je v okvari, po padcu na tla ali, če je poškodovan omrežni kabel.
- Popravila sme izvajati izključno pooblaščen servisni center ob uporabi originalnih delov. Električne aparate smejo popravljati le usposobljeni strokovnjaki.
- Uporabljajte izključno pribor, ki ga priporoča proizvajalec.



- Ne postavljajte aparata in omrežnega kabla blizu vročih ploskev.
- Ne uporabljajte ali shranjujte aparata z zasukanim ali prepognjenim kablom.
- Aparat uporabljajte in shranjujte le v suhih prostorih.
- Za polnjenje aparata uporabljajte izključno napajalni kabel, ki je bil priložen ob dobavi. Pokvarjen napajalni kabel zamenjajte le z originalnim nadomestnim delom, ki ga lahko naročite v našem servisnem centru.
- Ne poskušajte sami menjati akumulatorje.
- Akumulatorji se lahko zamenjajo samo s tipi akumulatorjev, ki so določeni s strani proizvajalcev, in sicer izključno v servisnem centru.
- Nikoli ne uporabljajte aparata s poškodovano strižno folijo.
- Za poškodbe zaradi nepravilne uporabe ali zlorabe v nasprotju s temi navodili ne jamčimo.

**Opis izdelka****Opis delov (sl. 1)**

- A** Zaščitna kapica
- B** Strižna folija
- C** Strižna glava s strižno folijo
- D** Lamelna rezila
- E** Stikalo za vklop / izklop
- F** Kontrolni prikaz polnjenja
- G** Vtičnica na aparatu
- H** Napajalni kabel s IEC vtičnikom

**Tehnični podatki****Ročni aparat**

Pogon:	enosmerni motor
Akumulator:	NiMH-akumulator
Kapaciteta akumulatorja:	do 45 min
Mere (ŠxVxD):	46 x 100 x 20 mm
Teža:	pribl. 90 g
Raven oddanega zvočnega tlaka:	maks. 63 dB(A) na razdalji 25 cm
Tresljlaji:	< 2,5 m/s <sup>2</sup>
Temperatura okolja:	0°C – +40°C

Aparat je opremljen z zaščitno izolacijo in zaščiten pred radijskimi motnjami. Izpolnjuje zahteve Direktive EU o elektromagnetni združljivosti 2014/30/EU in nizkonapetostne direktive 2014/35/EU.

**Uporaba****Polnjenje akumulatorja**

- Pred prvim vklopom je potrebno 16-urno polnjenje.
- S stikalom za vklop / izklop izklopite aparat (sl. 3Ⓞ).
- Vtaknite IEC vtičnik v vtičnico na brivniku (sl. 2Ⓞ).

- Vtaknite napajalni vtičnik v vtičnico (sl. 2Ⓞ).
- Med postopkom polnjenja sveti zeleni kontrolni prikaz polnjenja.
- Čas polnjenja do doseganja polne zmogljivosti znaša okoli 8 ur.
- Nasvet: Za daljše delovanje akumulatorja, jih je treba pred vsakim polnjenjem izprazniti do konca.

**Akumulatorsko napajanje**

- S stikalom za vklop / izklop aparat vklopite (sl. 3Ⓞ) in ga po uporabi izklopite (sl. 3Ⓞ).
- S polnimi akumulatorjem lahko aparat brez omrežnega priključka deluje do 45 minut.

**Britje s strižno folijo**

Sestava za britje se optimalno prilagaja obliki obraza, brade in vratu. Pred britjem je priporočljivo podrobno umivanje in brisanje obraza ter vratu.

- Brivnik s pritiskom usmerjajte po koži navpično in nasprotno od smeri rasti dlak (sl. 9). Pri tem kožo zategnite s prsto roko, da bi imeli lažji dostop do dlak.
- Izogibajte se močnim pritiskom na strižno folijo, ker jo lahko poškodujete.
- Po uporabi vrnite zaščitno kapico na brivnik.
- Koža se mora navaditi na britje s strižno folijo. To običajno traja 2 do 3 tedne.

**Vzdrževanje****Čiščenje in nega**

- Ne potaplajte aparata v vodo!
- Pred čiščenjem brivnika, izvlecite napajalni kabel iz vtičnice.
- Po vsaki uporabi snemite strižno glavo in s trkanjem po ravni podlagi in pihanjem odstranite dlake. S čistilno krtačko očistite lamelna rezila (sl. 5).

- Strižna folija se ne sme čistiti s krtačko, ker se lahko poškoduje.
- Aparat obrišite le z mehko, morda nekoliko navlaženo krpo. Ne uporabljajte topil in abrazivnih čistil!
- Po čiščenju vrnite zaščitno kapico na brivnik.
- Če se po daljši uporabi zmogljivost brivnika zmanjša, kljub rednemu čiščenju, morate zamenjati lamelna rezila in strižno folijo.
- Lamelna rezila in strižno folijo (št. nar. 3615-7000) lahko dobite pri svojem trgovcu ali v našem servisnem centru.

### Zamenjava lamelnih rezil in strižne folije

Lamelna rezila in strižno folijo lahko zamenjate na naslednji način:

- S stikalom za vklop / izklop izklopite aparat (sl. 3Ⓞ).
- Zamenjava strižne folije
  - Snemite zaščitno kapico s strižne glave.
  - Snemite strižno glavo s strižno folijo (sl. 4).
  - Izvlecite strižno folijo iz strižne glave (sl. 6).
  - Pri vstavljanju držite novo strižno folijo ob strani in potisnite do konca v strižno glavo (sl. 7)
  - **Pozor!** Strižno folijo lahko prepogibate, ne smete jo prelomiti!
- Zamenjava lamelnih rezil
  - Držite lamelna rezila postrani in jih izvlecite iz držala (sl. 8Ⓞ).
  - Namestite nova lamelna rezila in jih potisnite navzdol (sl. 8Ⓞ).
- Ponovno natakните strižno glavo s strižno folijo.

### Odstranjevanje



#### **Pozor! Okoljska škoda v primeru napačnega odstranjevanja.**

- ▶ Pred odstranitvijo izpraznite akumulatorje!
- ▶ S pravilnim odstranjevanjem varujemo okolje in preprečujemo možne škodljive vplive na ljudi in okolje.

Pri odstranjevanju aparata upoštevajte veljavne zakonske predpise.

#### **Informacije o odstranjevanju električnih in elektronskih naprav v Evropski skupnosti:**



v Evropski skupnosti je odstranjevanje aparatov na električni pogon urejeno z nacionalnimi predpisi, ki temeljijo na evropski Direktivi 2012/19/ES o odpadnih elektronskih napravah (WEEE). Poslej naprav ni več dovoljeno odlagati med komunalne ali gospodinjne odpadke. Aparat bodo brezplačno sprejeli na komunalnih zbirnih centrih oz. v zbiralnicah surovin. Embalaža je izdelana iz materiala, ki ga je mogoče reciklirati. Odlagajte jo na okolju prijazen način in jo reciklirajte.

## Indicații importante de siguranță

La utilizarea aparatelor electrice trebuie respectate cu strictețe următoarele indicații, pentru protecția contra accidentărilor și electrocutărilor:

### **Înainte de folosirea aparatului, trebuie citite și înțelese instrucțiunile de folosire ale acestuia!**

- Folosiți aparatul de ras exclusiv pentru tăierea părului facial uman.
- Folosiți aparatul numai în scopul pentru care a fost conceput, specificat în instrucțiunile de folosire.
- Acest aparat poate fi utilizat de copii începând cu vârsta de 14 ani, precum și de persoane cu capacitate locomotorie, senzorială sau mentală redusă ori lipsite de experiență și/sau pregătire, cu condiția să fie supravegheate sau să fi fost instruite în privința utilizării în siguranță a aparatului și să fi înțeles pericolele care pot rezulta de aici. Copiilor le este interzis să se joace cu aparatul. Curățarea și întreținerea nu se vor realiza de către copii, cu excepția situației în care aceștia sunt supravegheați.
- Instrucțiunile de folosire trebuie să fie păstrate și depozitate într-un loc sigur, iar la schimbarea proprietarului sau a utilizatorului, acestea trebuie să fie înmânate împreună cu aparatul.

- Nu lăsați aparatul nesupravegheat.
- Folosiți aparatul numai la tensiunea curentului indicată pe plăcuța indicatoare a aparatului.



### AVERTISMENT!

- Nu folosiți aparatul în apropiere de căzi, cabine de duș, sau alte recipiente cu conținut de apă. De asemenea nu le folosiți în locuri cu umiditate ridicată. După utilizare, scoateți aparatul din priză, deoarece apropierea de apă este periculoasă chiar și cu aparatul oprit.
- Așezați și păstrați întotdeauna aparatele electrice astfel încât să nu poată cădea accidental în apă (de ex. în chiuvetă). Feriți aparatul de apă și alte lichide.
- Nu atingeți și nu întindeți mâna în nici un caz după un aparat electric căzut în apă. Scoateți imediat ștecherul din priză.
- În cazul în care aparatul cade în apă, acesta nu mai poate fi folosit.
- Scoateți ștecherul din priză înainte de curățarea sau repararea aparatului.
- Nu folosiți niciodată aparatul dacă este defect, după ce a căzut pe podea sau dacă este deteriorat cablul de alimentare.

- Reparați aparatul doar de către un centru de service autorizat și schimbați piesele doar cu piese originale. Aparatele electrice pot fi reparate doar de persoane calificate, specializate în domeniul electrotehnic.
- Folosiți exclusiv accesoriile recomandate de către producător.
- Țineți cablul și aparatul la distanță de suprafețele fierbinți.
- Nu folosiți și nu depozitați aparatul cu cablul răsucit sau îndoit strâns.
- Folosiți și păstrați aparatul numai în camere uscate.
- Pentru încărcarea aparatului folosiți exclusiv cablul de alimentare inclus în setul de livrare. Înlocuiți cablurile de alimentare defecte doar cu piese de schimb originale, pe care le puteți procura de la centrul de service.
- Nu încercați să schimbați singuri acumulatorul.
- Acumulatorii pot fi înlocuiți în service doar cu tipurile aprobate de producător.
- Nu folosiți niciodată aparatul dacă folia este deteriorată.
- Pentru pagube din cauza utilizării necorespunzătoare sau contrare acestor instrucțiuni, nu ne asumăm nici o responsabilitate.

## Descriere produs

### Denumirea pieselor (fig. 1)

- A Capac de protecție
- B Folie forfecare
- C Cap forfecare cu folie
- D Cuțit cu lamele
- E Întrerupător pornit/oprit
- F Indicator bază de încărcare
- G Mufă aparat
- H Cablu de alimentare cu ștecăr mic

### Date tehnice

#### Aparat portabil

Mecanism:	motor DC
Acumulatori:	acumulator NIMH
Durată de funcționare acumulator:	până la 45 min
Dimensiuni (BxHxT):	46 x 100 x 20 mm
Greutate:	cca. 90 g
Nivel de presiune acustică:	max. 63 dB(A) @ 25 cm
Vibrare:	< 2,5 m/s <sup>2</sup>
Temperatură ambientală:	0°C – +40°C

Aparatul este prevăzut cu izolație de protecție și antiparazitare. El îndeplinește cerințele Directivei UE de compatibilitate electromagnetică 2014/30/UE și Directiva privind aparatele de joasă tensiune 2014/35/UE.

## Funcționare

### Încărcarea acumulatorului

- Înainte de prima punere în funcțiune este necesar un timp de încărcare de 16 ore.
- Deconectați aparatul de la întrerupătorul pornit/oprit (fig. 3ⓐ).
- Introduceți ștecărul mic în bucașa aparatului (Fig. 2ⓐ).

- Introduceți cablul de alimentare în priză (Fig. 2ⓑ).
- În timpul procesului de încărcare, indicatorul verde de încărcare este aprins.
- Timpul de încărcare până la capacitatea completă se ridică la circa 8 ore.
- Indicație: Pentru a asigura o durată de viață lungă a acumulatorului acesta trebuie să fie complet descărcat înainte de reîncărcare.

### Funcționarea cu acumulator

- Conectați aparatul de la întrerupătorul pornit/oprit (fig. 3ⓐ) și îl deconectați după utilizare (fig. 3ⓑ).
- Când acumulatorul este complet încărcat, aparatul poate fi utilizat până la 45 minute fără conectare la rețea.

### Bărbierit cu aparat cu lame

Sistemul de bărbierit se adaptează perfect la contururile feței precum și la zona bărbiei și a gâtului și asigură astfel rezultate optime. Înainte de bărbierit se recomandă curățarea și uscarea temeinică a feței și a gâtului.

- Mișcați aparatul de ras apăsând ușor vertical pe suprafața pielii în sens opus direcției de creștere a bărbii (Fig. 9). În acest timp întindeți pielea cu cealaltă mână pentru a îndrepta firele de păr.
- Evitați apăsarea puternică pe folie pentru că se poate rupe.
- După utilizare puneți la loc capacul de protecție.
- Pielea trebuie să se obișnuiască cu bărbieritul cu lamele. Acest lucru durează de regulă 2 - 3 săptămâni.

### Întreținere

#### Curățare și îngrijire

- Aparatul nu trebuie scufundat în apă!
- Înainte de curățarea aparatului scoateți ștecătul din priză.

- După utilizare luați capul de pe carcasă (Fig. 4), scuturați-l de o suprafață netedă și îndepărtați părul. Curățați lamelele cu peria de curățat (Fig. 5).
- Folia nu trebuie curățată cu peria pentru că se poate deteriora.
- Ștergeți aparatul numai cu o lavetă moale, eventual ușor umezită. Nu folosiți soluții sau agenți abrazivi!
- După curățare puneți la loc capacul de protecție.
- Dacă, după o utilizare mai lungă, în ciuda curățării capacitatea de tăiere scade, cuțitul cu lamele și folia trebuie înlocuite.
- Cuțit cu lamele și folie forfecare (Nr. Com. 3615-7000) pot fi procurate prin dealerii dumneavoastră sau centrul nostru de service.

## Înlocuirea cuțitului cu lamele și a foliei de forfecare

Cuțitul cu lamele și folia de forfecare se schimbă după cum urmează:

- Deconectați aparatul de la întrerupătorul pornit/oprit (fig. 3Ⓢ).
- Schimbarea foliei de forfecare
  - Îndepărtați capacul de protecție de pe capul de forfecare.
  - Scoateți capul de forfecare cu folia de forfecare (Fig. 4).
  - Scoateți foia din capul de forfecare (fig. 6).
  - Pentru montarea noii folii aceasta se apucă lateral și se introduce la maxim în capul de forfecare (Fig. 7).
  - **Atenție!** Folia se îndoaie ușor, nu la maxim!
- Schimbarea cuțitului cu lamele
  - Cuțitul cu lamele se apucă lateral și se desprinde din suport (Fig. 8Ⓢ).
  - Montați un nou cuțit cu lamele și apăsați în jos (Fig. 8Ⓢ).
- Montați la loc și fixați capul de forfecare cu folia.

## Eliminare



**Precauție! În caz de eliminare necorespunzătoare mediul poate fi dăunat.**

- ▶ Descărcați complet acumulatorii înainte de eliminare!
- ▶ Eliminarea corectă protejează mediul și previne posibile efecte dăunătoare asupra omului și mediului.

La eliminarea aparatului, respectați normele corespunzătoare.

**Informație privind eliminarea aparatelor electrice și electronice în comunitatea europeană:**



În cadrul Comunității europene, în cazul aparatele cu funcționare electrică, eliminarea este reglementată prin norme naționale, care se bazează pe directiva UE 2012/19/CE referitoare la aparatele electronice uzate (WEEE). Astfel nu este permisă eliminarea aparatului la gunoiul menajer.

Aparatul este preluat de către punctele locale de colectare și reciclare.

Ambalajul produsului este realizat din materiale reciclabile. Eliminați-le în mod ecologic și duceți-le la reciclat.



Упътване – Апарат за бръснене с акумулатор тип 3615

## Важни указания за безопасност

При ползване на електрически уреди за предпазване от наранявания и от токов удар да се спазват обезателно следните указания:

**Преди да се ползва уреда трябва да е прочетено и разбрано цялото упътване!**

- Ползвайте апарата за бръснене само за бръснене на човешка брада.
- Уредът да се ползва само по посоченото в упътването предназначение.
- Този уред може да се ползва от деца над 14 годишна възраст както и от лица с ограничени физически, органолептични или психически възможности без опит и знания, само ако са под надзор и са инструктирани как да се ползва безопасно уреда както и за произхождащите от това опасности. Не бива да играят деца с уреда. Почистването и поддръжката от ползвателя не трябва да се извършва от деца без контрол.
- Упътването трябва да се пази, за да може да се чете и по-късно и трябва да се предава на всеки следващ собственик на уреда.
- Уредът да не действа никога без наблюдение.

- Уредът да се ползва само с посоченото на табелката напрежение.



## **ПРЕДУПРЕЖДЕНИЕ!**

- Този уред да не се ползва в близост до вани, душ-кабини или до други съдове, съдържащи вода. Също така, да не се ползват на места с висока влажност на въздуха. След всяко ползване да се изключва уредът от контакта, защото близостта на вода е опасна и при изключен уред.
- Електроуредите да се поставят и съхраняват така, че да не могат да паднат във водата (напр. в умивалника). Уредът да се държи на страна от контакт с вода и с други течности.
- Паднал във вода уред в никакъв случай да не се пипа и да не се бърка във водата. Веднага да се издърпа кабела.
- Ако уредът е паднал във вода, не бива повече да се ползва.
- Преди почистване и поддръжка да се издърпва кабела от контакта.
- Уредът никога да не се ползва ако е дефектен, след като е паднал на пода или ако е повреден кабелът.

- Ремонтът да се извършва от оторизиран сервизен център при употреба на оригинални резервни части. Електроуреди могат да се ремонтират само от специалисти с електро-техническо образование.
- Да се ползват само препоръчани от производителя аксесоари.
- Кабелът и уреда да стоят настрана от горещи повърхности.
- Уредът да не се ползва и съхранява с усукан или прегънат хранващ кабел.
- Уредът да се ползва и съхранява само в сухи помещения.
- За зареждане ползвайте само доставения от производителя хранващ кабел. Заменяйте дефектен хранващ кабел само с оригинални резервни части, които можете да получите от нашите обслужващи сервиси.
- Не се опитвайте сами да смените акумулатора.
- Акумулаторите могат да се подменят в сервизен център само с видове, разрешени от производителя.
- Уредът никога да не се ползва с повредена режеща лента.
- Не носим отговорност за щети, нанесени от неправилна употреба, противна на това упътване.

## Описание на продукта

### Описание на частите (фиг. 1)

- A** Защитна капачка
- B** Режещи ленти
- C** Бръснеща глава с режеща лента
- D** Ламелен нож
- E** Бутон за включване/изключване
- F** Контролно показание на нивото на зареждане
- G** Щепсел на уреда
- H** Захранващ кабел с щекер за малки уреди

### Технически данни

#### Ръчен уред

Задвижване:	DC-двигател
Акумулатор:	NiMH-акумулатор
Време на работа на акумулатора:	до 45 min
Размери (ШxВxД):	46 x 100 x 20 mm
Тегло:	около 90 g
Ниво на шума:	макс. 63 dB(A) @ 25 cm
Вибрация:	< 2,5 m/s <sup>2</sup>
Температура на околната среда:	0°C – +40°C

Уредът е със защитна изолация и не смущава радиообхвата. Той съответства на директивата на ЕС за електромагнитна поносимост 2014/30/ЕС и на директивата за ниско напрежение 2014/35/ЕС.

## Начин на ползване

### Зареждане на акумулатора

- Преди първоначално пускане в експлоатация периодът на зареждане трябва да е 16 часа.
- Уредът да се изключи от бутона за включване/изключване (фиг. 3Ⓢ).
- Включете щекера за малки уреди в контакта на уреда (фиг. 2Ⓢ).
- Включете захранващия кабел в

контакта (фиг. 2Ⓢ).

- Докато трае зареждането свети зеленият светодиод на индикатора за нивото на зареждане.
- Времето за зареждане до достигане на пълен капацитет е около 8 часа.
- Указание: За гарантиране на дълга продължителност на живот на акумулатора той трябва да е напълно зареден преди ново зареждане.

### Работа с акумулатор

- Уредът да се включва от бутона вкл./изкл. (фиг. 3Ⓢ) и след ползване да се изключва (фиг. 3Ⓢ).
- При напълно зареден акумулатор уредът може да се ползва до 45 минути без захранване от мрежата.

### Бръснене с режеща лента

Системата за бръснене се нагажда перфектно на контурите на лицето, както и частите на брадичката и врата и с това се постигат оптимални резултати на бръснене. Преди бръснене се препоръчва лицето и врата да се почистят и подсушат основно.

- Водете апарата за бръснене с лек натиск перпендикулярно на повърхността на кожата, срещу посоката на растеж на брадата (фиг.9). При това опъвайте кожата със свободната ръка за изправяне на космите на брадата.
- Избягвайте силен натиск върху режещата лента, това може да доведе до счупване на лентата.
- След използване поставете отново защитната капачка.
- Кожата трябва да се пригоди към бръсненето с режещата лента. Това става в продължение на 2-3 седмици.

## Поддръжка

### Почистване и поддръжка

- Уредът не бива да се потапя във вода!
- Преди почистването на уреда изгелете захранващия кабел от щекера.
- След всяко използване премахнете бръснещата глава от корпуса (фиг. 4), изгелете на гладка, равна повърхност и издухайте космите. Почистете с четката за почистване ламелния нож (фиг.5).
- Режещата лента не трябва да се почиства с четката за почистване, тъй като с това тя може да се повреди.
- Уредът да се почиства само с мека, евентуално леко влажна кърпа. Да не се ползват разредители и абразивни препарати!
- След почистване поставете отново защитната капачка.
- След дълга употреба въпреки редовно почистване резултатът от бръсненето не е добър трябва да се сменят ламелният нож и режещата лента.
- Ламелен нож и режеща лента (номер за поръчка 3615-7000) можете да закупите от Вашия търговец или от нашия център за обслужване.

## Смяна на ламелен нож и режеща лента

При необходимост сменете ламелния нож и режещата лента, както следва:

- Уредът да се изключи от бутона за включване изключване (фиг. 3Ⓞ).
- Смяна на режеща лента
  - Премахнете защитната капачка от бръснещата глава.
  - Вземете бръснещата глава с режещата лента (фиг. 4).
  - Изгелете режещата лента от бръснещата глава (фиг. 6).
  - За поставяне на новата режеща лента я хващайте само от страни и вкарайте в бръснещата глава до отпор (фиг. 7).
  - **Внимание!** Режещата лента само да се огъва, да не се пречупва!

- Смяна на ламелен нож
  - Хванете ламелният нож от страни и освободете държача (фиг. 8ⓐ).
  - Поставете новия ламелен нож и натиснете надолу (фиг. 8ⓑ).
- Поставете отново бръснещата глава с режещата лента до прещракване.

## Отстраняване на отпадъци



**Внимание! Погрешното отстраняване причинява щети на околната среда.**

- ▶ Да се изпразнят акумулаторите преди да се изхвърлят!
- ▶ Правилното отстраняване служи на опазването на околната среда и предотвратява възможни вредни влияния върху човек и природата.

При изхвърляне на уреда спазвайте съответните законни разпоредби.

**Информация за изхвърляне на електрически и електронни уреди в Европейския съюз:**



В Европейския съюз за електроуреди важат националните разпоредби за изхвърляне на отпадъци, които базират на Директива на ЕС 2012/19/ЕС за стара електронна техника (WEEE). Съгласно това те вече не могат да се изхвърлят в домашния смет.

Уредът се приема безплатно от комуналните събирателни пунктове респ. от пунктове за рециклиция. Опаковката на продукта е от материал, които могат да се рециклират. Изхвърлете ги природосъобразно и ги върнете за преработка.

Инструкция по использованию – Аккумуляторная электробритва, тип 3615

## Важные указания по безопасности

При использовании электрических приборов в целях собственной безопасности, предотвращения травм и поражения электрическим током необходимо безусловно соблюдать следующие указания:

**Перед использованием прибора следует полностью прочесть и понять данную инструкцию по использованию!**

- Используйте электробритву только для сбривания бороды и усов людей.
- Используйте прибор надлежащим образом только с целью, указанной в инструкции по использованию.
- Данный прибор может использоваться детьми старше 14 лет и лицами с недостаточными физическими, сенсорными или умственными способностями, а также недостаточным опытом и/или знаниями только под присмотром, или же в том случае, если им были разъяснены правила безопасного обращения с прибором и они осознали опасности, исходящие от прибора. Нельзя допускать, чтобы дети играли с прибором. Дети не должны заниматься очисткой и пользовательским

обслуживанием без присмотра.

- Сохраняйте данную инструкцию по использованию для последующего обращения и передайте ее следующему владельцу или пользователю прибора.
- Никогда не оставляйте работающий прибор без присмотра.
- Используйте прибор только с напряжением, указанным на табличке



### **ПРЕДУПРЕЖДЕНИЕ!**

- Не пользуйтесь этим прибором возле ванны, душевого поддона или других емкостей с водой. Также не пользуйтесь прибором в местах с высокой влажностью воздуха. После каждого использования вынимайте вилку сетевого кабеля из розетки, так как близость воды представляет опасность даже для выключенного прибора.
- Всегда размещайте или храните электроприборы так, чтобы они не могли упасть в воду (например, в раковину). Держите прибор вдали от воды и других жидкостей.
- Ни в коем случае не дотрагивайтесь до упавшего в воду электроприбора, а также до воды, в которую он упал. Немедленно выньте вилку сетевого кабеля из розетки.

- В случае падения прибора в воду его дальнейшее использование запрещено.
- Перед очисткой или техническим обслуживанием прибора выньте вилку сетевого кабеля из розетки.
- Не используйте прибор, если он повредился после падения на пол или если поврежден сетевой кабель.
- Ремонт должен производиться исключительно в авторизованном сервисном центре с использованием оригинальных запасных частей. Ремонт электроприборов разрешается проводить только специалистам в области электротехники.
- Использовать только рекомендованные изготовителем принадлежности.
- Не допускайте соприкосновения прибора и сетевого кабеля с горячими поверхностями.
- Не храните и не используйте прибор с перекрученным или согнутым сетевым кабелем.
- Используйте и храните прибор только в сухих помещениях.
- Для зарядки прибора используйте только сетевой кабель, входящий в комплект поставки. Для замены неисправного сетевого кабеля используйте только оригинальные запасные части, которые можно приобрести в нашем сервисном центре.



- Не пытайтесь заменить аккумуляторные батареи самостоятельно.
- Разрешается производить замену аккумуляторов только типами батарей, разрешенными производителем, и только в сервисных центрах.
- Никогда не используйте прибор с поврежденной бритвенной сеткой.
- Исключена ответственность за ущерб, вызванный ненадлежащим использованием или невыполнением положений настоящей инструкции по использованию.

## Описание изделия

### Наименование деталей (рис. 1)

- A** Защитный колпачок
- B** Бритвенная сетка
- C** Режущая головка с бритвенной сеткой
- D** Пластинчатый нож
- E** Выключатель
- F** Индикатор степени зарядки
- G** Гнездо прибора
- H** Сетевой кабель с малой штепсельной вилкой

## Технические характеристики

### Ручной прибор

- Привод: двигатель постоянного тока
- Аккумуляторная батарея: никель-металл-гидридная аккумуляторная

батарея Длительность работы от аккумуляторной батареи:

до 45 минут

Размеры (ШxВxГ):

46 x 100 x 20 мм

Вес:

ок. 90 г

Уровень звукового давления:

макс. 63 дБ(А) на расстоянии 25 см < 2,5 м/с<sup>2</sup>

Вибрация:

Температура окружающей среды:

0 – +40 °С

Прибор имеет защитную изоляцию и защищен от радиопомех. Прибор соответствует требованиям Директивы ЕС по электромагнитной совместимости 2014/30/EU и Директивы ЕС по низковольтному оборудованию 2014/35/EU.



## Эксплуатация

### Зарядка аккумуляторной батареи

- Перед первым использованием необходимо зарядить прибор в течение 16 часов.
- Выключить прибор при помощи выключателя (рис. 3Ⓐ).
- Вставьте малую штепсельную вилку в гнездо прибора (рис. 2Ⓐ).
- Подключите сетевой кабель к розетке (рис. 2Ⓑ).
- Во время зарядки светится зеленый индикатор степени зарядки.
- Время полной зарядки составляет около 8 часов.
- Указание: чтобы продлить срок службы аккумуляторных блоков, рекомендуется перезаряжать их только после полной разрядки.

### Режим работы от аккумуляторной батареи

- Включите прибор при помощи выключателя (рис. 3Ⓐ), после использования выключите его (рис. 3Ⓑ).
- С полностью заряженными аккумуляторными батареями прибором можно пользоваться без подключения к сети до 45 мин.

### Бритье с помощью бритвенной сетки

Бритвенная система идеально подстраивается под контуры лица, а также подборка и шеи, благодаря чему достигается оптимальный результат бритья. Перед бритьем рекомендуется основательно вымыть и высушить лицо и шею.

- С легким нажатием проводите бритвой вертикально к поверхности кожи, против роста волос (рис. 9). При этом, свободной рукой натягивайте кожу таким образом, чтобы поднять щетину.

- Избегайте сильного давления на бритвенную сетку, в противном случае это может привести к ее повреждению.
- После использования надеть обратно защитный колпачок.
- Потребуются некоторое время, чтобы кожа привыкла к бритью при помощи бритвенной сетки. Это может занять в общем 2-3 недели.

## Эксплуатация

### Очистка и уход

- Не погружать прибор в воду!
- Перед чисткой прибора необходимо отсоединить сетевой кабель от розетки.
- После каждого использования снимайте бритвенную головку с корпуса (рис. 4), легким постукиванием по ровной поверхности освобождайте ее от волос, затем сдуйте оставшиеся волоски. Очистите пластинчатый нож при помощи щетки для очистки (рис. 5).
- Бритвенную сетку нельзя очищать при помощи щетки для очистки, так как это может повредить ее.
- Протирайте прибор только мягкой, при необходимости, слегка влажной салфеткой. Не используйте растворители и абразивные чистящие средства!
- После очистки надеть обратно защитный колпачок.
- Если после длительного использования, несмотря на регулярную очистку, качество бритья снижается, пластинчатый нож и бритвенную сетку следует заменить.
- Пластинчатый нож и бритвенную сетку (№ заказа 3615-7000) можно приобрести в магазине покупки или в нашем сервисном центре.

### Замена пластинчатого ножа и бритвенной сетки

В случае необходимости заменять пластинчатый нож и бритвенную сетку следующим образом:

- Выключить прибор при помощи выключателя (рис. 3Ⓞ).
- Замена бритвенной сетки
  - Снять защитный колпачок с режущей головки.
  - Снять режущую головку с бритвенной сеткой (рис. 4).
  - Вытащить бритвенную сетку из режущей головки (рис. 6).
  - Для установки новой бритвенной сетки, держите ее только за бока и задвиньте сетку в режущую головку до упора (рис. 7).
  - **Осторожно!** Бритвенную сетку только отгибать, но не отламывать!
- Замена пластинчатого ножа
  - Удерживая пластинчатый нож за бока, вытащить его из крепления (рис. 8Ⓞ).
  - Установить новый пластинчатый нож и надавить по направлению вниз (рис. 8Ⓞ).
- Установить обратно режущую головку с бритвенной сеткой и надавить до защелкивания.

### Утилизация



**Осторожно! Вредное воздействие на окружающую среду при неправильной утилизации.**

- ▶ Перед утилизацией аккумулятора следует разрядить!
- ▶ Надлежащая утилизация способствует защите природы и предотвращает возможные вредные воздействия на человека и окружающую среду.

В случае утилизации прибора соблюдайте соответствующие законодательные предписания.

**Информация по утилизации электрических и электронных приборов в странах Европейского сообщества:**



В странах-членах Европейского сообщества утилизация электрических приборов регулируется национальными предписаниями, базирующимися на директиве ЕС 2012/19/ЕС для отработанных электронных приборов (WEEE). Согласно этой директиве прибор запрещено утилизировать вместе с коммунальными и бытовыми отходами.

Прибор бесплатно принимается в местных сборных пунктах и пунктах приема отходов для вторичной переработки.

Упаковка изделия выполнена из материалов, подлежащих вторичной переработке. Утилизируйте их экологически безопасным способом и отправляйте на вторичную переработку.

Інструкція з використання – Акумуляторна електробритва,  
тип 3615

## Важливі вказівки з безпеки

При використанні електричних пристроїв, щоб унебезпечити себе від травм та ураження електричним струмом, необхідно безумовно дотримуватись наступних вказівок:

**Перед використанням пристрою необхідно повністю прочитати і зрозуміти цю інструкцію з використання!**

- Використовуйте електробритву виключно для гоління бороди і вус у людей.
- Використовуйте пристрій належним чином тільки відповідно до цілі, вказаної в інструкції з використання.
- Цей пристрій може використовуватися дітьми віком від 14 років, а також особами з обмеженими фізичними, сенсорними чи розумовими здібностями, а також недостатнім досвідом та/або знаннями тільки під наглядом, або якщо такі особи отримали вказівки щодо безпечного використання пристрою і розуміють усі пов'язані з ним ризики. Не дозволяйте дітям гратися з пристроєм. Не дозволяйте дітям чистити або виконувати користувацьке обслуговування пристрою без нагляду.

- Зберігайте цю інструкцію з використання для звернення до неї у майбутньому і передайте її наступному власнику чи користувачу пристрою.
- Ніколи не залишайте працюючий пристрій без нагляду.
- Використовуйте пристрій тільки з напругою, що вказана на табличці



### **ПОПЕРЕДЖЕННЯ!**

- Не використовуйте пристрій поблизу ванни, душового піддону та інших ємностей з водою. Також не використовуйте пристрій у місцях з високою вологістю повітря. Після кожного використання витягуйте вилку мережевого кабелю із розетки, оскільки близькість до води становить небезпеку навіть для вимкненого пристрою.
- Завжди розміщуйте або зберігайте електричні пристрої таким чином, щоб вони не могли впасти у воду (наприклад, в умивальник). Тримайте пристрій подалі від води та інших рідин.
- У жодному разі не торкайтеся електричного пристрою, якщо той упав у воду, та не торкайтеся води. Одразу витягніть вилку мережевого кабелю з розетки.
- Забороняється подальше використання пристрою, якщо він падав у воду.

- Перед чищенням або технічним обслуговуванням пристрою витягніть вилку мережевого кабелю із розетки.
- Не використовуйте пристрій, якщо він був пошкоджений внаслідок падіння на підлогу або якщо пошкоджено мережевий кабель.
- Ремонт повинен виконуватися тільки у авторизованому сервісному центрі з використанням оригінальних запасних частин. Ремонтувати електричні пристрої дозволяється тільки спеціалістам в сфері електротехніки.
- Використовувати тільки приладдя, рекомендоване виробником.
- Не допускати контакту пристрою і мережевого кабелю з гарячими поверхнями.
- Не зберігайте та не використовуйте пристрій з перекрученим або перегнутим мережевим кабелем.
- Користуйтеся пристроєм і зберігайте його тільки у сухих приміщеннях.
- Для заряджання пристрою використовуйте тільки мережевий кабель з комплекту постачання. Для заміни несправного мережевого кабелю використовуйте тільки оригінальні запасні частини, які можна придбати в нашому сервісному центрі.
- Не намагайтеся самостійно замінити акумуляторні батареї.

- Дозволяється виконувати заміну акумуляторів тільки дозволеними виробником типами батарей і тільки в сервісних центрах.
- Ніколи не використовуйте пристрій з пошкодженою бритвеною сіткою.
- Виключається відповідальність за пошкодження, які є результатом неналежного використання або порушення положень цієї інструкції з використання.

## Опис виробу

### Позначення деталей (мал. 1)

- A** Захисний ковпачок
- B** Бритвена сітка
- C** Ріжуча голівка з бритвеною сіткою
- D** Пластинчастий ніж
- E** Вимикач
- F** Індикатор ступеню зарядки
- G** Гніздо пристрою
- H** Мережевий кабель з малою штепсельною вилкою

## Технічні характеристики

### Ручний пристрій

Привод:	двигун постійного струму
Акумуляторна батарея:	нікель-метал-гідридна акумуляторна батарея Тривалість роботи
Від акумуляторної батареї:	до 45 хвилин
Розміри (ШхВхГ):	46 x 100 x 20 мм
Вага:	прибл. 90 г
Рівень звукового тиску:	макс. 63 дБ(А) на відстані 25 см
Вібрація:	< 2,5 м/с <sup>2</sup>
Температура навколишнього середовища:	0 – +40 °С

Пристрій має захисну ізоляцію та захищений від радіоперешкод. Пристрій відповідає вимогам Директиви ЄС щодо електромагнітної сумісності 2014/30/EU та Директиви по низьковольтному обладнанню 2014/35/EU.

## Використання

### Заряджання акумуляторної батареї

- Тривалість заряджання перед першим використанням має складати 16 годин.
- Вимкнути пристрій вимикачем (мал. 3ⓐ).
- Вставити малу штепсельну вилку в гніздо пристрою (мал. 2ⓐ).
- Під'єднати мережевий кабель до розетки (мал. 2ⓐ).
- Під час заряджання горить зелений індикатор ступеню зарядки.
- Тривалість повного заряджання складає близько 8 годин.
- Вказівка: щоб збільшити термін експлуатації акумуляторних батарей, рекомендується перезаряджати їх тільки після повного розрядження.

### Режим роботи від акумуляторної батареї

- Увімкніть пристрій вимикачем (мал. 3ⓐ) і вимкніть його після використання (мал. 3ⓐ).
- З повністю зарядженими акумуляторними батареями пристрій може працювати до 45 хвилин без підключення до мережі.

## Гоління з бритвеною сіткою

Бритвена система ідеально пристосовується до контурів обличчя, а також підбріддя та шиї, і завдяки цьому забезпечує оптимальний результат гоління. Перед голінням рекомендується добре вимити та витерти обличчя та шию.

- Вести бритву з легким натискуванням вертикально до поверхні шкіри проти напрямку росту волосся (мал. 9). При цьому, одночасно натягувати шкіру вільною рукою, щоб підняти щетину.
- Уникати надмірного натискування на бритвену сітку, оскільки в іншому випадку це може пошкодити її.
- Після використання встановити назад захисний ковпачок.
- Потрібен певний час, щоб шкіра звикла до гоління з бритвеною сіткою. Зазвичай для цього потрібно 2–3 тижні.

## Експлуатація

### Чищення та догляд

- Не занурювати пристрій у воду!
- Перед чищенням пристрою необхідно від'єднати мережевий кабель від розетки.
- Після кожного використання знімайте бритвену голівку з корпусу (мал. 4), легким постукуванням по рівній поверхні звільніть її від волосся, потім продуйте, щоб видалити волосся, що залишилося. Почистити пластинчастий ніж щіткою для чищення (мал. 5).
- Бритвену сітку не можна чистити щіткою для чищення, оскільки вона може пошкодити сітку.
- Протирайте пристрій м'якою, за необхідності, злегка зволоженою серветкою. Не використовуйте розчинники та абразивні засоби для чищення!
- Після чищення встановити захисний ковпачок назад.



- Якщо після тривалого використання знижується якість гоління, незважаючи на регулярне чищення, необхідно замінити пластинчастий ніж та бритвену сітку.
- Пластинчастий ніж та бритвена сітка (№ для замовлення 3615-7000) можна придбати в магазині покупок або в нашому сервісному центрі.

## Заміна пластинчастого ножа та бритвеної сітки

За необхідності замінити пластинчастий ніж та бритвену сітку, як описано нижче:

- Вимкнути пристрій вимикачем (мал. 3ⓐ).
- Заміна бритвеної сітки
  - Зняти захисний ковпачок з ріжучої голівки.
  - Зняти ріжучу голівку з бритвеною сіткою (мал. 4).
  - Витягнути бритвену сітку з ріжучої голівки (мал. 6).
  - Щоб вставити нову бритвену сітку, тримати її тільки за боки та вставити сітку в ріжучу голівку до упору (мал. 7).
  - **Обережно!** Бритвену сітку тільки відігнути, не відламувати!
- Заміна пластинчастого ножа
  - Утримувати пластинчастий ніж за боки та вийняти з кріплення (мал. 8ⓐ).
  - Встановити новий пластинчастий ніж та натиснути донизу (мал. 8ⓑ).
- Встановити назад ріжучу голівку з бритвеною сіткою та натиснути до клацання.

## Утилізація



**Обережно! Неправильна утилізація завдає шкоди навколишньому середовищу.**

- ▶ Перед утилізацією акумулятори необхідно розрядити!
- ▶ Належна утилізація сприяє захисту природи й допомагає запобігати можливому шкідливому впливу на людину та навколишнє середовище.

Дотримуйтеся вимог діючого законодавства при утилізації пристрою.

## Інформація щодо утилізації електричного та електронного обладнання у країнах ЄС:



Питання утилізації електричних приладів на території Європейського Союзу регулюються національними нормами, які ґрунтуються на Директиві ЄС 2012/19/ЄС щодо утилізації електричних приборів та обладнання. Згідно з цією Директивою не можна викидати пристрій разом із домашніми чи комунальними сміттями. Ви можете безкоштовно здати його до комунальних пунктів збору та вторинної переробки. Упаковка виробу виготовлена з матеріалів, що піддаються вторинній переробці. Утилізуйте їх екологічно безпечним способом і відправляйте на вторинну переробку.

Kasutusjuhend – Akutoitel pardel, tüüp 3615

## Olulised ohutusjuhised

Järgige elektriseadmete kasutamisel iseenda kaitsmiseks vigastuste ja elektrilöögi eest järgmisi juhiseid.

### **Enne seadme kasutamist tuleb kasutusjuhend tervikuna läbi lugeda ja seda mõista!**

- Kasutage pardlit ainult inimeste habemekarvade raseerimiseks.
- Kasutage seadet ainult kasutusjuhendis kirjeldatud, sihipärasel viisil.
- Seadet võivad kasutada lapsed alates 14. eluaastast, samuti piiratud füüsiliste, sensoorsete või vaimsete võimetega isikud või isikud, kellel ei ole piisavalt kogemusi või teadmisi, kui nad teevad seda järelevalve all või kui neid on juhendatud seadme ohutu käsitlemise osas ja nad mõistavad sellega kaasnevat ohtusid. Lapsed ei tohi seadmega mängida. Lapsed ei tohi seadet puhastada ega teostada kasutaja poolset hooldust, välja arvatud siis, kui see toimub järelevalve all.
- Säilitage kasutusjuhend hilisemaks lugemiseks ja andke see edasi järgmisele seadme valdajale või kasutajale.
- Ärge jätke seadet kasutamise ajal kunagi järelevalveta.

- Kasutage seadet alati üksnes tüübisildil ära toodud pingega.



## HOIATUS!

- Ärge kasutage seadet vanni, dušialuse või muude mahutite läheduses, milles on vesi. Samuti ärge kasutage seadet suure õhuniiskusega kohtades. Pärast iga kasutuskorda tõmmake toitejuhe vooluvõrgust välja, kuna vee lähedus kujutab endast ohtu ka väljalülitatud seadme korral.
- Asetage või hoiustage elektriseadmed alati nii, et need ei kukuks vette (nt kraanikaussi). Vältige seadme kokkupuudet vee ja teiste vedelikega.
- Ärge mitte mingil juhul puudutage vette kukunud seadet ega vett. Eemaldage seade kohe vooluvõrgust.
- Kui seade kukkus vette, ei tohi seda enam kasutada.
- Enne seadme puhastamist või hooldamist eemaldage see vooluvõrgust.
- Ärge kasutage kunagi defektset, maha kukunud või kahjustatud toitejuhtmega seadet.
- Ohtude vältimiseks laske remonditööd teostada ainult volitatud teeninduskeskuses, kasutades originaalvaruosi. Elektriseadmeid võivad parandada ainult elektriinseneri väljaõppega spetsialistid.
- Kasutage ainult tootja poolt soovitatud tarvikuid.

- Hoidke toitejuhe ja seade kuumadest pindadest eemal.
- Ärge hoiustage ega kasutage seadet keerdunud või väändunud toitejuhtmega.
- Kasutage ja hoidke seadet ainult kuivades ruumides.
- Kasutage seadme laadimiseks üksnes tarnekomplektis sisalduvat toitekaablit. Vahetage defektne toitekaabel välja üksnes originaalvaruosade vastu, mida saab tellida meie teeninduskeskusest.
- Ärge kunagi üritage ise akusid vahetada.
- Akud võib teeninduskeskuses vahetada ainult tootja poolt lubatud akutüüpide vastu.
- Ärge kasutage kunagi kahjustatud võrguga seadet.
- Tootja ei vastuta asjatundmatust kasutamisest või selle kasutusjuhendi mittejärgimisest tulenevate kahjude eest.

## Tootekirjeldus

### Osade nimetused (joon 1)

- A Kaitsekate
- B Võrk
- C Lõikepea koos võrguga
- D Lamell-lõiketera
- E Lülitit sisse- ja väljalülitamiseks
- F Laadimisnäidik
- G Seadme pistikupesa
- H Pistikuga toitekaabel

### Tehnilised andmed

#### Käsiseade

Ajam:	alalisvoolumootor
Aku:	NiMH-aku
Aku tööaeg:	kuni 45 min
Mõõtmed (l x k x s):	46 x 100 x 20 mm
Kaal:	ca 90 g
Müratase:	max 63 dB(A) / 25 cm
Vibratsioon:	< 2,5 m/s <sup>2</sup>
Ümbritseva keskkonna temperatuur:	0–40 °C

Seadmel on kaitseisolatsioon ning see ei tekita raadiohäiret. Seade vastab Euroopa Liidu elektromagnetilise ühilduvuse direktiivile 2014/30/EL ja madalpingedirektiivile 2014/35/EL.

## Seadmega töötamine

### Aku laadimine

- Enne esmakordset kasutamist laadige akut tingimata ca 16 tundi!
- Lülitage seade lülitist välja (joon 3, ⊖).
- Ühendage pistik seadme pistikupessa (joon 2, ⊕).
- Ühendage toitekaabel vooluvõrku (joon 2, ⊖).
- Laadimise ajal põleb roheline laadimisnäidik.
- Laadimisaeg kuni täieliku laetuseni on ca 8 tundi.

- Märkus. Aku eluea pikendamiseks tuleks aku enne uuesti laadimist alati täiesti tühjaks laadida.

### Töötamine akutoitel

- Lülitage seade lülitist sisse (joon 3, ⊕) ja peale kasutamist välja (joon 3, ⊖).
- Täis akuga saab seadet ilma vooluvõrku ühendamata kasutada kuni 45 minutit.

### Võrkpeaga raseerimine

Raseerimissüsteem sobitub täiuslikult näo, samuti lõua- ja kaelaosa kontuuridega ning nii saavutatakse optimaalne raseerimistulemus. Enne raseerimist on soovitatav nägu ja kael hoolikalt puhastada ja kuivatada.

- Juhtige pardlit kergelt surudes ja seda nahapinna suhtes vertikaalselt hoides vastu habemekarvade kasvamise suunda (joon 9). Seejuure pingutage vaba käega nahka, et habemetüükad tõuseksid püsti.
- Vältige tugevat survet võrgule, see võib põhjustada võrgu purunemise.
- Peale kasutamist asetage kaitsekate uuesti peale.
- Nahk vajab aega, et harjuda võrkpeaga pardliga raseerimisega. See kestab üldiselt 2–3 nädalat.

## Korrashoid

### Puhastamine ja hooldus

- Ärge kastke seadet vette!
- Tõmmake toitekaabel enne seadme puhastamist pistikupesast välja.
- Peale kasutamist eemaldage lõikepea korpuse küljest (joon 4), koputage tasasel pinnal puhtaks ja puhuge karvad ära. Puhastage puhastusharjaga lamell-lõiketera (joon 5).
- Ärge puhastage võrku harjaga, sest see võib võrku kahjustada.
- Pühkige seadet ainult pehme, vajadusel kergelt niiske lapiga. Ärge kasutage lahusteid ja abrasiivseid vahendeid!

- Peale puhastamist asetage kaitsekate uuesti peale.
- Kui raseerimistulemus halveneb peale pikemaajalist kasutamist hoolimata puhastamisest, siis vahetage lamell-lõiketera ja võrk välja.
- Lamell-lõiketera ja võrgu (tellimisnr 3615-7000) saate soetada oma edasimüüjalt või meie teeninduskeskusest.

### Lamell-lõiketera ja võrgu väljavahetamine

Vahetage lamell-lõiketera ja võrk vajadusel välja järgmiselt.

- Lülitage seade lülitist välja (joon 3, ⓐ).
- Võrgu vahetamine
  - Eemaldage lõikepealt kaitsekate.
  - Eemaldage lõikepea koos võrguga (joon 4).
  - Tõmmake võrk lõikepeast välja (joon 6).
  - Uue võrgu kohaleasetamisel hoidke seda ainult külgedelt ja lükake kuni lõpuni lõikepea sisse (joon 7).
  - **Ettevaatust!** Võrku tohib ainult painutada, mitte murda!
- Lamell-lõiketera vahetamine
  - Võtke lamell-lõiketera külgedest kinni ja tõmmake hoidikust välja (joon 8, ⓑ).
  - Asetage uus lamell-lõiketera kohale ja suruge alla (joon 8, ⓑ).
- Asetage lõikepea koos võrguga uuesti kohale ja fikseerige.

### Utiliseerimine



#### Ettevaatust! Keskkonnakahju valesi utiliseerimisel.

- ▶ Laadige akud enne utiliseerimist tühjaks!
- ▶ Nõuetekohane utiliseerimine on keskkonnakaitse huvides ja takistab inimese ja keskkonna kahjustamist.

Järgige seadme utiliseerimisel vastavaid õigusakte.

#### Euroopa Ühenduse elektriliste ja elektrooniliste seadmete utiliseerimise alane info:



Euroopa Ühenduses toimub elektriliste seadmete utiliseerimine vastavalt kohalikele regulatsioonidele, mis põhinevad Euroopa Liidu elektri- ja elektroonikaseadmete jäätmeid käsitleval direktiivil 2012/19/EÜ (WEEE). Selle alusel ei tohi seadet enam utiliseerida koos olmeprügi või majapidamisjäätmetega. Seade võetakse tasuta vastu kohaliku omavalitsuse kogumispunktis või jäätmejaamas. Toote pakend on valmistatud taaskasutatavatest materjalidest. Utiliseerige see keskkonnasõbralikult ja suunake taaskasutusse.

Lietošanas instrukcija – Skuveklis ar akumulatoru, modelis 3615

## Svarīgi norādījumi drošībai

Lai pasargātu sevi no ievainojumiem un strāvas triecieniem, lietojot elektriskās ierīces, noteikti jāievēro tālāk minētie norādījumi.

### **Pirms ierīces lietošanas pilnībā jāizlasa un jāizprot lietošanas instrukcija!**

- Lietojiet matu taisnotāju vienīgi cilvēka matu taisnošanai.
- Izmantojiet ierīci vienīgi lietošanas instrukcijā aprakstītajam paredzētajam mērķim.
- Bērni no 14 gadu vecuma, kā arī cilvēki ar fiziskiem, sensoriem un garīgiem traucējumiem un personas, kurām trūkst pieredzes un/vai zināšanu, šo ierīci drīkst izmantot tikai tad, kad ir apguvuši ierīces drošas izmantošanas pamatprincipus un ir izpratuši riskus, kādus tā var radīt. Bērniem aizliegts rotaļāties ar šo ierīci. Bērni bez uzraudzības nedrīkst veikt ierīces tīrīšanu un kopšanu.
- Lietošanas instrukcija jāuzglabā vēlākai pārlasīšanai un jānodod tālāk ikvienam nākamajam ierīces īpašniekam vai lietotājam.
- Nekad neatstājiet ieslēgtu ierīci bez uzraudzības.
- Izmantojiet ierīci tikai ar strāvu, kuras spriegums atbilst uz datu plāksnītes norādītajam.



## BRĪDINĀJUMS!

- Nelietojiet šo ierīci līdzās vannai, dušai vai citai ūdens tvertnei. Nelietojiet to arī vietās, kur ir liels gaisa mitrums. Pēc lietošanas beigām ik reizi atslēdziet barošanas vada spraudni no kontaktligzdas, jo ūdens tuvums rada riskus arī tad, kad ierīce ir izslēgta.
- Vienmēr novietojiet un glabājiet elektroierīci tā, lai tā nevarētu iekrist ūdenī, piemēram, izlietnē. Sargiet ierīci no ūdens un citiem šķidrumiem.
- Nekādā gadījumā nepieskarieties ūdenī iekritušai ierīcei un nemēģiniet to satvert ūdenī. Nekavējoties pārtrauciet strāvas padevi ierīcei.
- Ja ierīce ir iekritusi ūdenī, to pēc tam nedrīkst lietot.
- Pirms ierīces tīrīšanas vai kopšanas izvelciet barošanas vada spraudni no tīkla kontaktligzdas.
- Nekad nelietojiet ierīci, ja tā ir bojāta, ja tā ir nokritusi zemē vai tai ir bojāts barošanas kabelis.
- Remontu uzticiet tikai autorizētam servisa centram, kur izmanto oriģinālās rezerves daļas. Elektroierīces drīkst remontēt tikai attiecīgi apmācīti elektrotehnikas speciālisti.
- Izmantojiet tikai ražotāja apstiprinātus ierīces piederumus.
- Sargājiet ierīci un strāvas kabeli no karstām virsmām.



- Neuzglabājiet un nelietojiet ierīci ar pārlocītu vai savērptu barošanas kabeli.
- Izmantojiet un uzglabājiet ierīci tikai sausās telpās.
- Iekārtas uzlādēšanai izmantojiet tikai ar to kopā piegādāto uzlādes ierīci. Bojātu barošanas kabeli nomainiet tikai ar oriģinālajām rezerves daļām, kas ir pieejamas mūsu servisa centros.
- Necentieties pašrocīgi mainīt akumulatorus.
- Akumulatoru nomaiņu drīkst veikt tikai servisa centrā, ievērojot ražotāja norādītos akumulatora tipus.
- Nekad neizmantojiet ierīci ar bojātu asmeņu bloku.
- Ražotājs neuzņemas nekādu atbildību par bojājumiem, kas var rasties nepareizas lietošanas vai šīs lietošanas instrukcijas neievērošanas rezultātā.

## Izstrādājuma apraksts

### Komponentu uzskaitījums (1. att.)

- A** Aizsargvāciņš
- B** Skūšanas sietiņš
- C** Skūšanas galviņa ar skūšanas sietiņu
- D** Plāksnīšu asmens
- E** Ieslēgšanas/izslēgšanas slēdzis
- F** Uzlādes indikators
- G** Iekārtas ligzda
- H** Barošanas kabelis ar mazizmēra ierīču savienotāju

### Tehniskie dati

#### Rokas ierīce

Piedziņa:	Līdzstrāvas motors
Akumulators:	NiMH akumulators
Akumulatora darbības ilgums:	līdz 45 min.
Izmēri (P x A x D)	46 x 100 x 20 mm
Svars:	apt. 90 g
Trokšņa emisijas līmenis:	maks. 63 db(A) @ 25 cm
Vibrācija:	< 2,5 m/s <sup>2</sup>
Apkārtējās vides temperatūra:	0°C – +40°C

Ierīce ir izolēta un nerada elektromagnētiskus traucējumus. Tā atbilst ES Elektromagnētiskās saderības direktīvai 2014/30/ES un Zemsprieguma direktīvai 2014/35/ES.

#### Akumulatora uzlādēšana

- Pirms pirmās lietošanas ierīce jāuzlādē 16 stundas.
- Ieslēdziet ierīci ar ieslēgšanas / izslēgšanas slēdzi (3. att. Ⓒ).
- Mazizmēra ierīču savienotāju ievietojiet ierīces ligzdā (2. att. Ⓓ).
- Barošanas kabeli ievietojiet rozetē (2. att. Ⓔ).
- Uzlādes laikā deg zaļais uzlādes kontroles indikators.

- Pilnīga akumulatora uzlāde ilgst aptuveni 8 stundas.
- Piezīme: Lai panāktu ilgu akumulatoru kalpošanas laiku, vienmēr pirms jaunas uzlādēšanas tas pilnīgi jāizlādē.

#### Ierīces izmantošana ar akumulatoru

- Ierīci ieslēgt ar ieslēgšanas/izslēgšanas slēdzi (3. att. Ⓒ) un pēc lietošanas izslēgt (3. att. Ⓓ).
- Ar pilnībā uzlādētiem akumulatoriem ierīce var darboties līdz pat 45 minūtēm bez pieslēgšanas elektrotīklam.

#### Skūšana ar sietiņu

Skūšanas sistēma lieliski piekļaujas sejas, kā arī zoda un kakla formām, tādējādi sniedzot optimālu skūšanās rezultātu. Pirms skūšanās ieteicams kārtīgi notīrīt un nosusināt seju un kaklu.

- Virziet skuvekli pret bārdas augšanas virzienu, viegli piespiežot perpendikulāri ādas virsmai (9. att.). Vienlaikus ar brīvo roku pavelciet ādu tā, lai bārdas rugāji saceltos.
- Izvairieties stipri spiest uz skūšanas sietiņu, jo tas var radīt plīsumus sietiņā.
- Pēc lietošanas atkal uzlieciet aizsargvāciņu.
- Ādai jāpierod pie skūšanas ar sietiņu. Parasti tas ilgst 2–3 nedēļas.

#### Tīrīšana un kopšana

- Ierīci nedrīkst iegremdēt ūdenī!
- Pirms ierīces tīrīšanas barošanas kabeli atvienojiet no rozetes.
- Pēc katras lietošanas skūšanas galviņu noņemiet no korpusa (4. att.), izkراتiet uz līdzenas virsmas un nopūiet matiņus. Plāksnīšu asmeni tīriet ar tīrīšanas birsti (5. att.).
- Skūšanas sietiņu nedrīkst tīrīt ar tīrīšanas birsti, jo tā var bojāt sietiņu.

- Noslaukiet ierīci tikai ar mīkstu vai viegli samitrinātu drānu. Nelietojiet šķīdinātājus vai tīrīšanas līdzekļus!
- Pēc tīrīšanas atkal uzlieciet aizsargvāciņu.
- Ja pēc ilgāka lietošanas perioda, pat veicot regulāru tīrīšanu, skuvekļa efektivitāte samazinās, būtu jānomaina plāksnīšu asmens un skūšanas sietiņš.
- Plāksnīšu asmeni un skūšanas sietiņu (Pasūt. Nr. 3615-7000) Jūs varat iegūt pie sava tirgotāja vai mūsu servisa centrā.

### Plāksnīšu asmens un skūšanas sietiņa nomainīšana

Pēc vajadzības nomainiet plāksnīšu asmeni un skūšanas sietiņu atbilstoši sekojošām instrukcijām:

- Ieslēdziet ierīci ar ieslēgšanas / izslēgšanas slēdzi (3. att. ⑤).
- Skūšanas sietiņa nomainīšana
  - Noņemiet aizsargvāciņu no skūšanas galviņas.
  - Noņemiet skūšanas galviņu ar skūšanas sietiņu (4. att.).
  - Izvelciet skūšanas sietiņu no skūšanas galviņas (6. att.).
  - Ievietojot jauno skūšanas sietiņu, satveriet to vienīgi no malas un iebīdīdiet līdz aizturim skūšanas galviņā (7. att.).
  - **Uzmanību!** Skūšanas sietiņu drīkst vienīgi liekt, nevis ielocīt!
- Plāksnīšu asmens nomainīšana
  - Satveriet plāksnīšu asmeni no malas un atsvabiniet no stiprinājuma (8. att. ⑥).
  - Uzlieciet jaunu plāksnīšu asmeni un spiediet uz leju (8. att. ⑥).
- Atkal uzlieciet skūšanas galviņu ar skūšanas sietiņu un nobloķējiet to.

### Utilizācija



#### Uzmanību! Nepareiza utilizācija kaitē apkārtējai videi.

- ▶ Pirms utilizācijas jāizņem akumulatorus!
- ▶ Pareiza utilizācija palīdz aizsargāt apkārtējo vidi un samazina iespējamo kaitīgo ietekmi uz cilvēkiem un dabu.

Utilizējot iekārtu, pievērsiet uzmanību spēkā esošajām prasībām.

#### Informācija par elektrisko un elektronisko iekārtu utilizāciju Eiropas Savienībā:



Eiropas Savienībā elektroierīču utilizāciju nosaka valstu noteikumi, kas ir balstīti uz ES direktīvu 2012/19/EU par elektrisko un elektronisko iekārtu atkritumiem (EELIA). Saskaņā ar to, šo iekārtu vairs nedrīkst utilizēt kopā ar sadzīves atkritumiem. Iekārtu par brīvu pieņem sabiedriskajās atkritumu savākšanas vai šķirošanas vietās. Produkta iepakojums ir izgatavots no pārstrādājama materiāla. Utilizējiet viedi draudzīgā veidā un nododiet otrreizējai pārstrādei.

Barzdos skutimo mašinėlės su akumuliatoriumi 3615 naudojimo instrukcija

## Svarbūs saugos nurodymai

Naudojantis elektros prietaisais, kad nesusižeistumėte ir Jūsų nenutrenktų elektra, būtinai laikykitės šių nurodymų:

### **Prieš naudodami prietaisą perskaitykite ir supraskite visą instrukciją!**

- Barzdos skutimo mašinėlę naudokite tik žmogaus barzdai skusti.
- Prietaisą galima naudoti tik pagal paskirtį, instrukcijoje aprašytu tikslu.
- Šį prietaisą gali naudoti vaikai nuo 14 metų, taip pat asmenys, turintys ribotų fizinių, jutiminių ar protinių gebėjimų arba neturintys patirties ir (ar) žinių, jei jie yra prižiūrimi arba jiems buvo paaiškinta, kaip saugiai naudoti prietaisą ir jie suprato gresiančius pavojus. Vaikams negalima žaisti su prietaisu. Neprižiūrimi vaikai negali atlikti valymo ir priežiūros darbų.
- Naudojimą instrukciją išsaugokite, kad galėtumėte pasiskaityti vėliau ir perduoti ją kitam prietaiso savininkui ar naudotojui.
- Įjungto prietaiso niekada nepalikite be priežiūros.
- Naudokite prietaisą tik su įtampa, nurodyta duomenų plokštelėje.



## ĮSPĖJIMAS!

- Nenaudokite prietaiso netoli vonių, dušo kabinų ar indų, kuriuose yra vandens. Taip pat nenaudokite jo vietose, kuriose yra labai drėgna. Kiekvieną kartą panaudoję ištraukite iš tinklo kištuką, nes jei netoli yra vanduo, yra pavojinga, net kai prietaisas yra išjungtas.
- Elektros prietaisus visuomet padėkite arba laikykite taip, kad jie neįkristų į vandenį (pvz. kriauklę). Prietaisą laikykite atokiau nuo vandens ar kitų skysčių.
- Jei elektros prietaisas įkrito į vandenį, nelieskite jo ir vandens. Tučtuojau ištraukite kištuką iš lizdo.
- Jei prietaisas įkris į vandenį, jo naudoti nebebus galima.
- Prieš prietaiso valymą ar techninę priežiūrą ištraukite iš tinklo kištuką.
- Niekada nebenaudokite prietaiso, jei jis sugedo po to, kai nukrito ant grindų, arba jei pažeistas maitinimo laidas.
- Remonto darbai turi būti atliekami tik specializuotame klientų aptarnavimo centre, naudojant originalias atsargines dalis. Elektros prietaisus gali taisyti tik elektrotechninį išsilavinimą turintys specialistai.
- Naudokite tik gamintojo rekomenduojamus reikmenis.

- Maitinimo laidą ir prietaisą laikykite atokiau nuo įkaitusių paviršių.
- Nelaikykite bei nenaudokite prietaiso, jei maitinimo laidas susisukęs ar užlenktas.
- Prietaisą naudoti ir laikyti tik sausose patalpose.
- Prietaiso įkrovimui naudokite tik pakuotėje esantį įkroviklį. Pažeistą maitinimo laidą keiskite tik originaliomis atsarginėmis dalimis, kurias galite įsigyti mūsų klientų aptarnavimo centre.
- Nekeiskite akumulatoriaus patys.
- Akumulatoriai keičiami tik gamintojo aprobuotais tipais klientų aptarnavimo centre.
- Niekada nenaudokite prietaiso, jei pažeista kirpimo plėvelė.
- Mes neatsakome už žalą, kuri atsiranda naudojant prietaisą netinkamai ar nesilaikant šios naudojimo instrukcijos.

## Gaminio aprašymas

### lentelės aprašymas (1 pav.)

- A** Apsauginis gaubtas
- B** Kirpimo plėvelė
- C** Kirpimo galvutė su su kirpimo plėvele
- D** Peilių plokštelės
- E** Įjungimo / išjungimo mygtukas
- F** Įkrovimo indikatorius
- G** Prietaiso lizdas
- H** Maitinimo laidas su mažu prietaiso kištuku

### Techniniai duomenys

#### Rankinis prietaisas

Pavara: DC variklis

Akumulatorius: NiMH akumulatorius

Akumulatoriaus

veikimo trukmė: iki 45 min.

Matmenys

(PxAxG): 46 x 100 x 20 mm

Svoris: apie 90 g

Garso

slėgio lygis: maks. 63 dB(A), esant 25 cm

Vibracija: < 2,5 m/s<sup>2</sup>

Aplinkos

temperatūra: 0 °C – +40 °C

Prietaisas yra izoliuotas ir apsaugotas nuo radijo bangų trukdžių. Atitinka ES direktyvų 2014/30/EB dėl elektromagnetinio suderinamumo ir 2014/35/EB dėl žemų įtampų reikalavimus.

## Naudojimas

### Akumulatoriaus krovimas

- Prieš naudojant pirmą kartą būtina krauti 16 valandų!
- Įjungimo / išjungimo mygtuku įjunkite prietaisą (3Ⓢpav.).
- Įkiškite mažą prietaiso kištuką į prietaiso įvorę (2Ⓢpav.).

- Įkiškite tinklo kabelį į elektros lizdą (2Ⓢpav.).
- Įkrovimo metu šviečia žalias įkrovimo indikatorius.
- Krovimo laikas, per kurį pasiekiamas maksimalus pajėgumas, yra apie 8 val.
- Pastaba: Akumulatorius tarnaus ilgiau, jei jį įkrausite tik po to, kai visai išsikraus.

### Akumulatoriaus naudojimas

- Prietaisą įjunkite (3Ⓢpav.) ir po naudojimo išjunkite pagrindiniu jungikliu (3Ⓢpav.).
- Jei akumulatorius visiškai įkrautas, prietaisą galima naudoti iki 45 minučių, nejungiant į tinklą.

### Kirpimo plėvelė

Skutimo sistema puikiai prisitaiko prie veido, smakro bei kaklo kontūrų ir taip pasiekiamas optimalus rezultatas. Rekomenduojame prieš skutimą kruopščiai nuvalyti ir nusausti veidą bei kaklą.

- Nestipriai spausdami vedžiokite skutimosi prietaisą statmenai odai prieš barzdos augimo kryptį (9 pav.) Laisvą ranką patempkite odą, kad barzdos šeriai išsitiestų.
- Nespauskite stipriai kirpimo plėvelės, nes ji gali trūkti.
- Po naudojimo vėl uždėkite apsauginį gaubtą.
- Odai reikia prie kirpimo plėvelės priprasti. Tai dažniausiai trunka 2-3 savaites.

### Techninė priežiūra

#### Valymas ir priežiūra

- Neįmerkite prietaiso į vandenį!
- Prieš valydami prietaisą ištraukite laidą iš elektros lizdo.

- Po kiekvieno naudojimo nuimkite skutimo galvutę nuo korpuso (4 pav.), ištuksenkite ją ant lygaus paviršiaus ir nupūskite plaukus. Šepečiu nuvalykite peilių plokšteles (5 pav.).
- Kirpimo plėvelės nevalykite šepečiu, nes galite pažeisti plėvelę.
- Prietaisą valykite tik minkšta, šiek tiek sudrėkinta šluoste. Nenaudokite jokių tirpiklių ar šveitimo priemonių!
- Po valymo vėl uždėkite apsauginį gaubtą.
- Jei po ilgesnio naudojimo laiko, nepaisant periodiško valymo, skutimo našumas mažėja, reikėtų pakeisti peilių plokšteles ir kirpimo plėvelę.
- Peilių plokšteles ir kirpimo plėvelę (užsakymo Nr. 3615-7000) galite gauti iš savo pardavėjo arba mūsų aptarnavimo centro.

### Peilių plokštelių ir kirpimo plėvelės keitimas

Kai reikia, peilių plokšteles ir kirpimo plėvelę keiskite taip:

- Išjunkite prietaisą pagrindiniu jungikliu (3Ⓢpav.).
- Pakeiskite kirpimo plėvelę.
  - Nuimkite apsauginį gaubtą nuo kirpimo galvutės.
  - Nuimkite kirpimo galvutę su kirpimo plėvele (4 pav.).
  - Ištraukite kirpimo plėvelę iš kirpimo galvutės (6 pav.).
  - Įstatydami naują kirpimo plėvelę laikykite ją tik už vieno šono ir įstumkite į kirpimo galvutę iki galo (7pav.).
  - **Atsargiai!** Kirpimo plėvelę tik išgaubkite, neįlenkite jos!
- Peilio plokštelių keitimas
  - Paimkite peilį už šono ir išimkite iš laikiklio (8Ⓢpav.).
  - Uždėkite naują peilį ir spauskite žemyn (8Ⓢpav.).
- Vėl uždėkite kirpimo galvutę su kirpimo plėvele taip, kad ji užsifiksuotų.

### Atliekų šalinimas



#### Atsargiai! Netinkamas atliekų šalinimas kelia grėsmę aplinkai.

- ▶ Baterijas prieš išmetant iškraukite!
- ▶ Tinkamas atliekų šalinimas saugo aplinką ir mažina galimą neigiamą poveikį žmonėms ir aplinkai.

Išmesdami prietaisą laikykitės atitinkamų teisinių reikalavimų.

#### Informacija apie elektros ir elektroninės įrangos išmetimą Europos Sąjungoje:



Europos Sąjungoje elektros prietaisų išmetimą reguliuoja nacionaliniai teisės aktai, kurie remiasi ES Direktyva 2012/19/ES dėl elektros ir elektroninės įrangos atliekų (EEI). Remiantis jais, prietaiso nebegalima šalinti kartu su komunalinėmis ar buitinėmis atliekomis. Komunaliniuose ar naudingų medžiagų surinkimo centruose prietaisai priimami nemokamai. Gaminių pakuotė pagaminta iš perdirbamų medžiagų. Šalinkite jas ekologiškai ir pristatykite pakartotiniam naudojimui.



Οδηγίες χρήσης – Ξυριστική μηχανή με μπαταρία τύπου 3615

## Σημαντικές υποδείξεις ασφαλείας

Για την αποφυγή τραυματισμών και ηλεκτροπληξίας κατά τη χρήση ηλεκτρικών συσκευών πρέπει να τηρούνται οπωσδήποτε οι παρακάτω υποδείξεις:

**Πριν από τη χρήση της συσκευής, θα πρέπει να έχετε διαβάσει και κατανοήσει καλά τις οδηγίες χρήσης!**

- Χρησιμοποιείτε την ξυριστική μηχανή μόνο για να ξυρίζετε γένια.
- Χρησιμοποιείτε τη συσκευή μόνο για το σκοπό που αναφέρεται στις οδηγίες χρήσης και είναι σύμφωνος με τις προδιαγραφές.
- Η συσκευή αυτή μπορεί να χρησιμοποιηθεί από παιδιά 14 ετών και άνω, καθώς και άτομα με μειωμένες φυσικές, αισθητηριακές ή πνευματικές ικανότητες ή έλλειψη εμπειρίας ή/και γνώσης, εφόσον βρίσκονται υπό επίβλεψη ή έχουν λάβει οδηγίες σχετικά με την ασφαλή χρήση της συσκευής και τους κινδύνους που απορρέουν από αυτή. Δεν επιτρέπεται στα παιδιά να παίζουν με τη συσκευή. Τα παιδιά δεν επιτρέπεται να καθαρίζουν και να συντηρούν τη συσκευή, εκτός εάν βρίσκονται υπό επίβλεψη.

- Φυλάξτε τις οδηγίες χρήσης για να μπορείτε να ανατρέξετε σε αυτές αργότερα και παραδώστε τις σε κάθε επόμενο ιδιοκτήτη ή χρήστη της συσκευής .
- Η συσκευή δεν πρέπει να λειτουργεί ποτέ χωρίς επίβλεψη.
- Η συσκευή πρέπει να λειτουργεί αποκλειστικά με την τάση που αναγράφεται στην πινακίδα τύπου.



### **ΠΡΟΕΙΔΟΠΟΙΗΣΗ!**

- Μην χρησιμοποιείτε τη συσκευή κοντά σε μπανιέρες, ντουζιέρες ή δοχεία που περιέχουν νερό. Επίσης, μην τη χρησιμοποιείτε σε χώρους με μεγάλη υγρασία. Μετά από κάθε χρήση τραβήξτε το φισ από την πρίζα, καθώς, ακόμα και εκτός λειτουργίας η συσκευή αποτελεί κίνδυνο όταν βρίσκεται κοντά σε νερό.
- Τοποθετείτε ή αποθηκεύετε τις ηλεκτρικές συσκευές πάντα με τέτοιο τρόπο ώστε να μην μπορούν να πέσουν στο νερό (π.χ. στο νιπτήρα). Προστατεύστε τη συσκευή από κάθε επαφή με νερό ή άλλα υγρά.
- Σε καμία περίπτωση μην αγγίζετε ηλεκτρική συσκευή που έχει πέσει μέσα σε νερό και μην βάζετε τα χέρια σας μέσα στο νερό. Βγάλτε αμέσως το φισ από την πρίζα.

- Αν η συσκευή έχει πέσει στο νερό, δεν επιτρέπεται να ξαναχρησιμοποιηθεί.
- Βγάλτε το φισ από την πρίζα πριν από τον καθαρισμό ή τη συντήρηση της συσκευής.
- Μην χρησιμοποιείτε ποτέ τη συσκευή, αν παρουσιάζει βλάβες στη λειτουργία, αφότου έχει πέσει στο δάπεδο ή αν το καλώδιο τροφοδοσίας είναι φθαρμένο.
- Οι επισκευές πρέπει να διεξάγονται αποκλειστικά από εξουσιοδοτημένο κέντρο σέρβις και με χρήση γνήσιων ανταλλακτικών. Οι ηλεκτρικές συσκευές πρέπει να επισκευάζονται αποκλειστικά από καταρτισμένους ηλεκτροτεχνίτες.
- Χρησιμοποιείτε αποκλειστικά τα εξαρτήματα που συνιστώνται από τον κατασκευαστή.
- Κρατάτε το καλώδιο τροφοδοσίας και τη συσκευή μακριά από θερμές επιφάνειες.
- Μην φυλάσσετε και μην χρησιμοποιείτε τη συσκευή με στριμμένο ή τσακισμένο καλώδιο τροφοδοσίας.
- Χρησιμοποιείτε και φυλάσσετε τη συσκευή μόνο σε ξηρό χώρο.
- Για τη φόρτιση της συσκευής, χρησιμοποιείτε αποκλειστικά το καλώδιο τροφοδοσίας που περιλαμβάνεται στη συσκευασία. Αντικαθιστάτε τα ελαττωματικά καλώδια τροφοδοσίας μόνο με γνήσια ανταλλακτικά, τα οποία μπορείτε να προμηθευτείτε από το κέντρο σέρβις

της εταιρείας μας.

- Μην επιχειρείτε να αλλάξετε μόνοι σας τις μπαταρίες.
- Η αντικατάσταση των μπαταριών επιτρέπεται να γίνεται μόνο στο κέντρο σέρβις με μπαταρίες που έχουν εγκριθεί από τον κατασκευαστή.
- Σε καμία περίπτωση μην χρησιμοποιείτε τη συσκευή με φθαρμένα φύλλα διάτμησης.
- Ο κατασκευαστής δεν φέρει ευθύνη για βλάβες που προκλήθηκαν από μη προβλεπόμενη χρήση ή μη τήρηση αυτών των οδηγιών χρήσης.

### Περιγραφή προϊόντος

#### Περιγραφή των εξαρτημάτων (εικ. 1)

- A** Προστατευτικό κάλυμμα  
**B** Φύλλο διάτμησης  
**C** Ξυριστική κεφαλή με φύλλο διάτμησης  
**D** Λεπίδα με πτερύγια  
**E** Διακόπτης ON/OFF  
**F** Ένδειξη ελέγχου φόρτισης  
**G** Υποδοχή συσκευής  
**H** Καλώδιο τροφοδοσίας με βύσμα μικροσυσκευής

### Τεχνικά χαρακτηριστικά

#### Συσκευή χειρός

- Μηχανισμός κίνησης: οτέρ DC  
 Μπαταρία: Μπαταρία NiMH  
 Διάρκεια λειτουργίας μπαταρίας: έως 45 min  
 Διαστάσεις (ΠxΥxΒ): 46 x 100 x 20 mm  
 Βάρος: περ. 90 g  
 Στάθμη ηχητικής πίεσης εκπομπής: έως 63 dB(A) @ 25 cm  
 Δόνηση: < 2,5 m/s<sup>2</sup>  
 Θερμοκρασία περιβάλλοντος: 0°C – +40°C

Η συσκευή διαθέτει μόνωση ασφαλείας και καταστολή ραδιοπαρεμβολών. Η συσκευή πληροί τις απαιτήσεις της ευρωπαϊκής Οδηγίας 2014/30/ΕΕ σχετικά με την ηλεκτρομαγνητική συμβατότητα και της Οδηγίας 2014/35/ΕΕ σχετικά με τη χαμηλή τάση.

## Λειτουργία

### Φόρτιση μπαταρίας

- Πριν από την πρώτη θέση σε λειτουργία, απαιτείται φόρτιση για 16 ώρες.
- Διακόψτε τη λειτουργία της συσκευής με τον διακόπτη ON/OFF (εικ. 3Ⓞ).
- Βάλτε το βύσμα μικροσυσκευής στην υποδοχή της συσκευής (εικ. 2Ⓞ).
- Βάλτε το καλώδιο τροφοδοσίας στην πρίζα (εικ. 2Ⓞ).
- Η πράσινη ένδειξη ελέγχου φόρτισης παραμένει φωτισμένη κατά τη διάρκεια της φόρτισης.
- Ο χρόνος φόρτισης που απαιτείται προκειμένου να επιτευχθεί η πλήρης ισχύς ανέρχεται σε περίπου 8 ώρες.
- Σημείωση: Για να εξασφαλίσετε τη μεγάλη διάρκεια ζωής της μπαταρίας, αφήνετέ την να αποφορτιστεί πλήρως πριν από την επόμενη φόρτιση.

### Λειτουργία με μπαταρία

- Με τον διακόπτη λειτουργίας ON/OFF ενεργοποιήστε τη συσκευή (εικ. 3Ⓞ) και μετά τη χρήση απενεργοποιήστε την (εικ. 3Ⓞ).
- Όταν οι μπαταρίες είναι πλήρως φορτισμένες, η συσκευή μπορεί να λειτουργήσει έως και 45 λεπτά χωρίς σύνδεση με το δίκτυο τροφοδοσίας.

### Ξύρισμα με φύλλο

Το σύστημα ξυρίσματος προσαρμόζεται άψογα τόσο στο περίγραμμα του προσώπου όσο και στις περιοχές του σαγονιού

και του λαιμού και έτσι επιτυγχάνεται ένα τέλειο ξύρισμα. Πριν από το ξύρισμα καθαρίστε καλά και σκουπίστε το πρόσωπο και το λαιμό σας.

- Εφαρμόστε την ξυριστική μηχανή πέζοντάς την ελαφρώς κάθετα στην επιδερμίδα αντίθετα με τη φορά που βγαίνουν τα γένια (εικ. 9). Ταυτόχρονα τεντώστε το δέρμα με το χέρι που έχετε ελεύθερο, για να ανασηκωθούν τα κοντά γένια.
- Αποφεύγετε να πιέζετε πολύ το φύλλο διάτμησης, κάτι τέτοιο μπορεί να προκαλέσει θραύση του.
- Μετά τη χρήση τοποθετήστε και πάλι το προστατευτικό κάλυμμα.
- Το δέρμα πρέπει να συνηθίσει στο ξύρισμα με τον τρόπο αυτό, γεγονός που επιτυγχάνεται σε περίπου 2 – 3 εβδομάδες.

## Συντήρηση

### Καθαρισμός και φροντίδα

- Μην βυθίζετε τη συσκευή στο νερό!
- Πριν από τον καθαρισμό της συσκευής βγάλτε το καλώδιο τροφοδοσίας από την πρίζα.
- Μετά από κάθε χρήση αφαιρέστε την ξυριστική κεφαλή από το περίβλημα (εικ. 4), χτυπήστε την σε μια επίπεδη επιφάνεια και φυσήξτε να φύγουν οι τρίχες. Με τη βούρτσα καθαρισμού καθαρίστε τη λεπίδα με πτερύγια (εικ. 5).
- Μην καθαρίζετε το φύλλο διάτμησης με τη βούρτσα καθαρισμού, γιατί υπάρχει κίνδυνος καταστροφής του.
- Καθαρίστε τη συσκευή με μαλακό και ενδεχομένως ελαφρά υγρό πανί. Μην χρησιμοποιείτε διαλυτικά μέσα και απορρυπαντικά σε σκόνη!
- Μετά τον καθαρισμό τοποθετήστε και πάλι το προστατευτικό κάλυμμα.
- Εάν μετά από μεγάλο διάστημα

χρήσης παρά τον τακτικό καθαρισμό μειωθεί η απόδοση κοπής, θα πρέπει να αντικατασταθούν η λεπίδα με πτερύγια και το φύλλο διάτμησης.

Λεπίδα με πτερύγια και φύλλο διάτμησης (αρ. παραγγελίας 3615-7000) μπορείτε να προμηθευτείτε από το εμπόριο ή από το κέντρο σέρβις της εταιρείας μας.

### Αντικατάσταση της λεπίδας κοπής και του φύλλου διάτμησης

Εάν χρειαστεί, αντικαταστήστε τη λεπίδα κοπής και το φύλλο διάτμησης με τον τρόπο που περιγράφεται στη συνέχεια:

- Διακόψτε τη λειτουργία της συσκευής με τον διακόπτη ON/OFF (εικ. 3Ⓞ).
- Αντικαταστήστε το φύλλο διάτμησης
  - Αφαιρέστε το προστατευτικό κάλυμμα από την ξυριστική κεφαλή.
  - Αφαιρέστε την ξυριστική κεφαλή με το φύλλο διάτμησης (εικ. 4).
  - Τραβήξτε το φύλλο διάτμησης από την ξυριστική κεφαλή (εικ. 6).
  - Για την τοποθέτηση του νέου φύλλου διάτμησης πιάστε το μόνο από το πλάι και ωθήστε το στην ξυριστική κεφαλή μέχρι τέρμα (εικ. 7).
  - **Προσοχή!** Λυγίζετε και μη τσακίζετε το φύλλο διάτμησης!
- Αντικαταστήστε τη λεπίδα με πτερύγια
  - Πιάστε τη λεπίδα με πτερύγια από το πλάι και αφαιρέστε την από τη βάση (εικ. 8Ⓞ).
  - Τοποθετήστε νέα λεπίδα με πτερύγια και πιέστε την προς τα κάτω (εικ. 8Ⓞ).
- Τοποθετήστε και πάλι την ξυριστική κεφαλή με το φύλλο διάτμησης και ασφαλίστε την.

### Απόρριψη



**Προσοχή! Ζημιές στο περιβάλλον σε περίπτωση ακατάλληλης απόρριψης.**

- ▶ Αποφορτίστε τις μπαταρίες πριν από την απόρριψη!
- ▶ Η προσήκουσα απόρριψη συμβάλλει στην προστασία του περιβάλλοντος και αποτρέπει την εμφάνιση πιθανών βλαβερών επιδράσεων στον άνθρωπο και στο περιβάλλον.

Σε περίπτωση απόρριψης της συσκευής θα πρέπει να λαμβάνετε υπόψη τις σχετικές νομικές προδιαγραφές.

**Πληροφορίες για την απόρριψη ηλεκτρικών και ηλεκτρονικών συσκευών εντός των ορίων της Ευρωπαϊκής Ένωσης:**



Εντός της Ευρωπαϊκής Ένωσης, η απόρριψη συσκευών που λειτουργούν με ρεύμα προδιαγράφεται από εθνικούς κανονισμούς, οι οποίοι βασίζονται στην Ευρωπαϊκή Οδηγία 2012/19/ΕΚ σχετικά με τα απόβλητα ηλεκτρικού και ηλεκτρονικού εξοπλισμού (ΑΗΗΕ). Σύμφωνα με την παραπάνω οδηγία, δεν επιτρέπεται η απόρριψη της συσκευής από τις τοπικές υπηρεσίες αποκομιδής ή με τα οικιακά απορρίμματα.

Η συσκευή παραλαμβάνεται χωρίς επιπλέον επιβάρυνση από τις κοινοτικές υπηρεσίες συλλογής απορριμμάτων ή ανακύκλωσης.

Η συσκευασία του προϊόντος είναι κατασκευασμένη από ανακυκλώσιμα υλικά. Απορρίψτε τη με τρόπο φιλικό προς το περιβάλλον και παραδώστε την για ανακύκλωση.

## تعليمات أمان هامة

يرجى احترام التعليمات التالية عند استعمال الأجهزة الكهربائية لتجنب التعرض للإصابات الجسدية والصعقات الكهربائية:

قبل استخدام الجهاز، احرص على قراءة التعليمات التالية وتأكد من استيعاب مضمونها!

- لا تستعمل ماكينة الحلاقة إلا لحلق شعر اللحية.
- لا ينبغي استعمال الجهاز إلا وفقاً للغرض الموافق للتعليمات والمذكور في دليل المستخدم.
- يسمح باستخدام الجهاز من طرف الأطفال الذين يبلغ عمرهم 14 سنوات أو أكثر والأشخاص الذين يعانون من قدرات جسدية أو حسية أو ذهنية محدودة أو الذين يفنقرون للخبرة المطلوبة و/أو المعارف اللازمة إذا تمت مرافبتهم أو إرشادهم للطريقة السليمة لاستعمال الجهاز وبعد استيعابهم للمخاطر المرافقة للاستخدام.
- احرص على ألا يلعب الأطفال بالجهاز. لا يسمح بتنظيف وصيانة الجهاز من طرف الأطفال إلا إذا كانوا تحت المراقبة.
- احتفظ بدليل المستخدم لمراجعته عند الضرورة وتأكد من تسليمه للشخص الذي سيمتلكه أو سيستخدمه بعدك.
- لا تترك الجهاز أبداً بدون مراقبة إذا كان في حالة التشغيل.
- احرص على ألا يتم تشغيل الجهاز إلا بقيمة الجهد المذكورة على لوحة الهوية.

**تنبيه!**



- احرص على أن يبقى الجهاز بمنأى عن أحواض الاستحمام والدش والأواني الممتلئة بالماء. تجنب استخدام الجهاز بالأماكن التي تتميز بدرجة رطوبة عالية. انزع القابس من مصدر التيار الكهربائي مباشرة بعد استعمال

- الجهاز، ذلك أن تواجد الجهاز قرب الماء يشكل خطراً حتى وإن كان متوقفاً عن العمل.
- احرص دائماً على وضع الأجهزة الكهربائية والاحتفاظ بها في مكان آمن حتى لا تقع بالماء (مثلاً بحوض غسل اليدين). احرص على إبقاء الجهاز بعيداً عن الماء وأي سوائل أخرى.
- احرص على عدم لمس الأجهزة الكهربائية أو الإمساك بها في حالة وقوعها بالماء. افصل القابس فوراً عن مصدر التيار الكهربائي في حال وقوع ذلك.
- لا تستعمل الجهاز في حال وقوعه في الماء أو سقوطه على الأرض.
- انزع القابس قبل تنظيف أو صيانة الجهاز.
- لا ينبغي استعمال هذا الجهاز إذا تعرض للتلوث أو في حالة سقوطه أرضاً أو إذا كان كبل الطاقة تالفاً.
- لا يُسمح بالقيام بأعمال الصيانة إلا لتقنيي مراكز الخدمة المعتمدة، كما يجب استخدام القطع الأصلية فقط. لا ينبغي إصلاح الأجهزة الكهربائية إلا من طرف تقنيين ذوي تكوين ملائم بمجال الكهرباء والإلكترونيات.
- لا تستخدم أي لوازم أو ملحقات أخرى غير تلك التي ينصح الصانع باستعمالها.
- احرص على إبقاء كبل الطاقة والجهاز بعيدان عن أي أسطح ساخنة.
- تأكد من أن كبل الطاقة غير مُلتو أو مطوي عند استعمال الجهاز أو الاحتفاظ به في مكان ما.
- يرجى استعمال الجهاز والاحتفاظ به في مكان جاف.
- لا يجب شحن آلة الحلاقة إلا باستخدام كبل التيار المرفق مع الجهاز. في حالة تعطل كبل الطاقة، احرص على تعويضه بقطعة غيار أصلية. يمكنك الحصول على هذه الأخيرة من خلال مركزنا للخدمات.



- لا تدخل أي تعديلات على البطارية نفسها.
- يجب أن لا يتم استبدال البطاريات إلا في مركز الخدمة وبالأنواع التي تعطي مجاناً من قبل الصانع.
- لا تستخدم الجهاز أبداً مع رقيقة قص تالفة.
- الضمان لا يغطي أي ضرر ناجم عن الاستعمال غير المناسب للجهاز أو عن عدم احترام التعليمات المتضمنة في دليل الاستخدام.

## وصف المنتج

أسماء الأجزاء المكونة (الرسم التوضيحي رقم 1)

- عند شحن الجهاز، سوف يضيء مؤشر الشحن الأخضر.
- يستغرق شحن البطارية من جديد بشكل كُلي حوالي 8 ساعة.
- الإرشادات: لضمان مدة حياة طويلة للبطارية، ينبغي أن تكون البطارية فارغة تمامًا قبل شحنها مجددًا.

## التشغيل بالبطارية

- قم بتشغيل الجهاز من خلال زر التشغيل / إيقاف التشغيل (الرسم التوضيحي رقم 3) وإيقاف تشغيله من ذات الزر بعد الاستخدام (الرسم التوضيحي رقم 3).
- في حالة شحن البطارية بشكل كامل، يمكنك استعمال الجهاز بدون طاقة كهربائية لمدة تصل إلى 45 دقيقة.

## الحلاقة برقائق الحلاقة

- يناسب نظام الحلاقة ملامح الوجه كما يناسب الذقن والعنق بشكل جيد جدًا ويهدف بذلك إلى تحقيق نتائج حلاقة جيدة جدًا. وينصح بغسيل الوجه والعنق قبل الحلاقة وتجفيفه جيدًا.
- وعلى مستخدم الجهاز أن يقوم بالضغط عليه ضغطًا خفيفًا في عموديًا على الجلد ضد اتجاه نمو الشعر (الرسم التوضيحي 9). وعند قيام بهذا قم بشد الجلد باليد غير الممسكة بالجهاز حتى تقوم بعمل لحية خفيفة.
- تجنب الضغط الشديد على رقائق الحلاقة، فمن الممكن أن يؤدي هذا إلى انكسار الرقائق.
- بعد الاستخدام قم بوضع غطاء الحماية مرة أخرى.
- يجب أن يعتاد الجلد على الحلاقة بالرقائق. وعادة ما يستغرق هذا من أسبوعين إلى ثلاثة.

## العناية بالجهاز

### تنظيف وصيانة الجهاز

- يحظر تطعيس الجهاز في الماء.
- قم بفصل كبل التيار من مصدر الكهرباء الحائطي قبل القيام بتنظيف الجهاز.
- بعد كل استخدام قم بإزالة رأس الحلاقة من الغطاء الخارجي (الرسم التوضيحي رقم 4)، وضعه على سطح مستو وانفخ الشعر. وقم بتنظيف الشفرة المصولة باستخدام فرشاة التنظيف.
- يحظر تنظيف رقائق الحلاقة بفرشاة التنظيف، لأنه قد تتسبب في إلحاق ضررًا بالرقائق.
- لا تنظف الجهاز إلا باستعمال قطعة قماش ناعمة

- A غطاء الحماية
- B رقيقة رأس الحلاقة
- C رأس الحلاقة مع رقيقة رأس الحلاقة
- D شفرة مصقولة
- E زر التشغيل/إيقاف التشغيل
- F مؤشر الشحن
- G مدخل الجهاز للربط بالتيار
- H كبل طاقة مزود بقباس جهاز صغير

## البيانات التقنية

### جهاز يدوي

- آلية التشغيل: محرك تيار مستمر بطارية هيدريد النيكل والمعدن
- مدة عمل البطارية: تصل إلى 90 دقيقة
- الأبعاد (الطولxالعرضxالارتفاع): 20x100x46 مم
- الوزن: 90 جرام تقريباً
- مستوى انبعاث الضوضاء: 63 ديسيبل (A) على الأقصى على مسافة 25 سم
- الاهتزاز: > 2,5 م/ش<sup>2</sup>
- درجة حرارة البيئة المحيطة: 0 إلى 40+ درجة سلسيوس

هذا الجهاز يتوفر على حماية عازلة ولا يصدر أي ضوضاء لاسلكية. تتطابق مواصفات هذا الجهاز مع معايير وتعليمات الاتحاد الأوروبي المتعلقة بالتوافق الكهرومغناطيسي EU/30/2014 والفولتية المنخفضة EU/35/2014.

## استعمال الجهاز

### شحن البطارية

- يرجى تخصيص مدة 16 ساعة لشحن الجهاز قبل استعماله لأول مرة!
- قم بتشغيل الجهاز من خلال الضغط على زر التشغيل/الإيقاف (الصورة التوضيحية رقم 3).
- أدخل قابس الجهاز الصغير في مأخذ الجهاز (الرسم التوضيحي 2).
- أدخل كبل الطاقة في مصدر التيار الكهربائي (الرسم التوضيحي 2).

## التخلص من الجهاز

- تنبيه! إمكانية حدوث أضرار بيئية في حالة عدم التخلص من الجهاز بشكل سليم.
- احرص على إفراغ شحنة البطارية قبل التخلص منها!
- التخلص من الجهاز بشكل مناسب يحافظ على البيئة ويحول دون تعرض الإنسان والبيئة لأي أضرار محتملة.



عند التخلص من الأجهزة الكهربائية غير المستعملة، احرص على احترام المقننات القانونية الجاري بها العمل.

### معلومات خاصة بالتخلص من الأجهزة الكهربائية والإلكترونية في الاتحاد الأوروبي:

- يخضع التخلص من الأجهزة الكهربائية داخل الاتحاد الأوروبي لمجموعة من القوانين المحلية التي تركز على التوجيه الأوربي 2012/19/EC الخاص بالأجهزة الكهربائية والإلكترونية العتيقة. ويحظر هذا التوجيه رمي الجهاز مع النفايات البلدية أو المنزلية.
- يمكنك التخلص مجاناً من الجهاز بوحدة من نقاط جمع الأجهزة التابعة للبلدية أو بمركز من مراكز إعادة تدوير النفايات.
- يتشكل تغليف الجهاز من مواد قابلة لإعادة التدوير. يرجى التخلص من هذه المواد بشكل يتوافق مع معايير البيئة وأخذها إلى مراكز إعادة التدوير.



- ومبللة قليلاً. لا تستعمل أي مواد مذيبة أو مصنفة! بعد التنظيف قم بوضع غطاء الحماية مرة أخرى.
- وفي حالة تأثر قدرة الحلاقة بعد الاستخدام لفترة طويلة رغم قيامك بالتنظيف بشكل منتظم، ينبغي أن يتم تغيير الشفرة المصقولة ورقائق الحلاقة.
- يمكنك الحصول على الشفرة المصقولة ورقيقة الحلاقة (رقم الطلب 3615-7000) من بائعك المحلي أو عن طريق مركزنا لخدمة الزبائن.

### تغيير الشفرة المصقولة ورقيقة الحلاقة

قم باستبدال الشفرة المصقولة ورقيقة الحلاقة حسب الحاجة كما يلي:

- قم بتشغيل الجهاز من خلال الضغط على زر التشغيل/الإيقاف (الصورة التوضيحية رقم 3).
- استبدال رقيقة الحلاقة
  - أزل غطاء الحماية من على رأس الحلاقة.
  - قم بخلع رأس الحلاقة مع رقيقة الحلاقة (الرسم التوضيحي رقم 4).
  - أزل رقيقة الحلاقة من رأس الحلاقة (الرسم التوضيحي رقم 6).
  - لتركيب رقيقة الحلاقة الجديدة امسك بها من الجانب وادفعها داخل رأس الحلاقة إلى أن يستقر في مكانه (الرسم التوضيحي رقم 7).
  - **تنبيه!** قم بتثبي رقيقة الحلاقة فقط، ولا تقم بطيها!
- استبدال الشفرة المصقولة
  - أمسك الشفرة المصقولة من الجانب وفكها من موضع التثبيت (الرسم التوضيحي رقم 8).
  - قم بتركيب الشفرة المصقولة الجديدة واضغط للأسفل (الرسم التوضيحي رقم 8).
- قم بتركيب رأس الحلاقة مع رقيقة الحلاقة مرة أخرى حتى تستقر محدثة صوتاً.

de  
en  
fr  
it  
es  
pt  
nl  
da  
sv  
no  
fi  
tr  
pl  
cs  
sk  
hr  
hu  
sl  
ro  
bg  
ru  
uk  
et  
lv  
lt  
el  
ar