

# STARWIND

РУКОВОДСТВО ПОЛЬЗОВАТЕЛЯ



Фен для волос  
SHD 6077

## **СОДЕРЖАНИЕ:**

МЕРЫ БЕЗОПАСНОСТИ .....	3
НАЗНАЧЕНИЕ .....	4
СХЕМА ПРИБОРА .....	4
ТЕХНИЧЕСКИЕ ХАРАКТЕРИСТИКИ .....	5
КОМПЛЕКТАЦИЯ .....	5
ПОДГОТОВКА К ЭКСПЛУАТАЦИИ .....	5
ЭКСПЛУАТАЦИЯ .....	5
ОЧИСТКА И УХОД .....	6
ТРАНСПОРТИРОВКА И ХРАНЕНИЕ .....	7
УТИЛИЗАЦИЯ .....	7
ПОРЯДОК ДЕЙСТВИЙ В СЛУЧАЕ ОБНАРУЖЕНИЯ НЕИСПРАВНОСТИ .....	8
РЕАЛИЗАЦИЯ ПРИБОРА .....	8
ГАРАНТИЙНЫЙ ТАЛОН .....	9

# МЕРЫ БЕЗОПАСНОСТИ

Благодарим вас за приобретение устройства торговой марки STARWIND.

- Перед началом использования прибора внимательно ознакомьтесь с настоящим руководством пользователя.
- Сохраняйте настоящее руководство, гарантийный талон, чек, упаковочную коробку и по возможности другие элементы упаковки.
- Производитель не несет ответственности за выход из строя прибора или за ущерб, возникший в результате неправильного или не предусмотренного настоящим руководством его использования.
- Регулярно проверяйте прибор и его кабель для выявления повреждений. Не используйте прибор в случае обнаружения каких-либо повреждений.
- Перед использованием прибора убедитесь в соответствии рабочего напряжения прибора и напряжения электросети.
- Прибор должен быть подключен к розетке с заземлением.
- Не рекомендуется подключать прибор к электросети при помощи удлинителей, разветвителей и переходников.
- Для дополнительной защиты рекомендуется установить устройство защитного отключения (УЗО). Для установки обратитесь к специалисту.
- Не используйте прибор не по назначению. Прибор предназначен только для использования в бытовых целях и не предназначен для промышленного применения.
- Не используйте прибор рядом с водой или другими жидкостями. Если вы сушите волосы в ванной комнате, после использования прибора сразу же отключите его от сети.
- Не распыляйте аэрозольные продукты во время работы прибора.
- Не погружайте прибор и шнур питания в воду или другие жидкости и не прикасайтесь к ним влажными руками. При намокании прибора сразу отключите его от сети.
- Не используйте прибор вне помещений.
- Не блокируйте отверстия выхода воздуха.
- Не направляйте горячий воздух на глаза.
- Не оставляйте включенный прибор без присмотра.
- Всегда отключайте прибор от сети после использования или перед очисткой. Отключая прибор от сети, держитесь за вилку, не тяните за шнур питания.
- При хранении прибора следите, чтобы шнур питания не спутывался и не заламывался.
- Предохраняйте прибор и шнур питания от воздействия высоких температур, прямых солнечных лучей, сырости и прочих негативных воздействий.
- В случае повреждения шнура питания использование прибора запрещено. Для замены шнура питания обратитесь в авторизованный сервисный центр.
- При обнаружении неисправности немедленно отключите прибор от сети.
- Не допускается использование прибора с принадлежностями, не входящими в комплект поставки.

- Прибор не предназначен для использования детьми, а также лицами с ограниченными физическими, чувствительными и умственными возможностями, лицами без соответствующего опыта и знаний без предварительного обучения, инструктажа и наблюдения за работой лица, ответственного за их безопасность.
- Не разрешайте детям играть с прибором, коробкой и прочими элементами упаковки во избежание травм или удушья. Рекомендуется хранить и использовать прибор в местах, недоступных для детей.
- Запрещены самостоятельный ремонт прибора или внесение изменений в его конструкцию. Ремонт прибора должен производиться исключительно специалистом сервисного центра. При обнаружении неполадок обращайтесь в авторизованный сервисный центр.

### **ВНИМАНИЕ!**

**Будьте осторожны, во время работы прибор сильно нагревается.**

## **НАЗНАЧЕНИЕ**

Фен для волос предназначен для сушки и укладки волос.

## **СХЕМА ПРИБОРА**

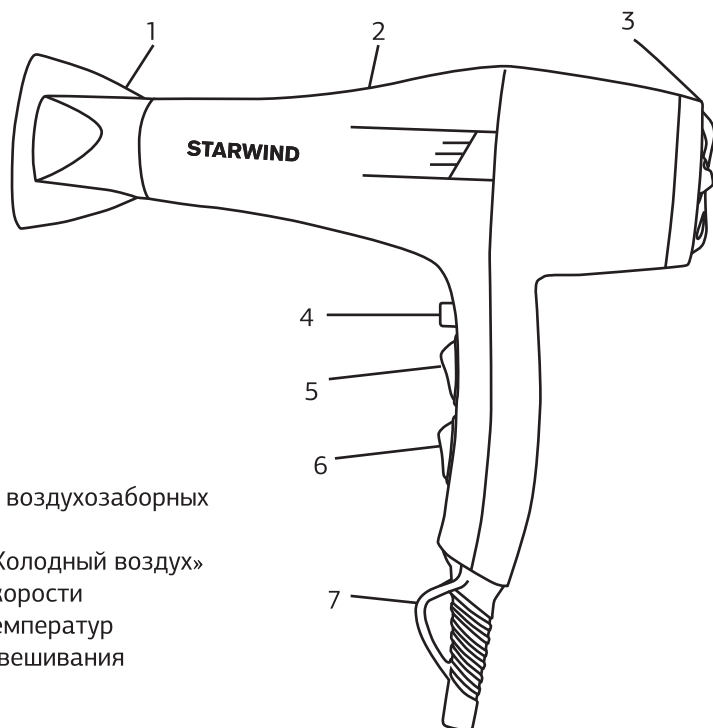

1. Насадка-сопло
2. Корпус
3. Съемная решетка воздухозаборных отверстий
4. Кнопка режима «Холодный воздух»
5. Переключатель скорости
6. Переключатель температур
7. Петелька для подвешивания

## ТЕХНИЧЕСКИЕ ХАРАКТЕРИСТИКИ

- Мощность: 1800-2200 Вт
- Напряжение: ~220-240 В, 50/60 Гц
- Петелька для подвешивания
- Защита шнура от перекручивания
- Автоматическое отключение при перегреве
- Цвет: графит

## КОМПЛЕКТАЦИЯ

- Фен для волос
- Насадка-сопло
- Руководство пользователя
- Гарантийный талон

## ПОДГОТОВКА К ЭКСПЛУАТАЦИИ

- Извлеките прибор из упаковки, освободив его от транспортировочных элементов.
- Убедитесь в том, что комплектация соответствует заявленной производителем, а все элементы и сам прибор не повреждены.
- Убедитесь, что напряжение сети соответствует напряжению, указанному в технических характеристиках устройства.
- Полностью размотайте шнур электропитания.
- Протрите корпус влажной тканью и тщательно просушите его перед включением в сеть электропитания.
- Подключите устройство к электросети.



**Примечание:** после хранения или транспортировки устройства в условиях пониженной температуры перед включением рекомендуется выдержать его в тепле в течение двух часов.

## ЭКСПЛУАТАЦИЯ



- Установите насадку-сопло. Насадка позволяет сужать и направлять поток воздуха для сушки отдельных участков.
- Включите фен, выбрав желаемый режим переключателями скорости и температуры.
- Сушите каждую прядь отдельно по направлению от корней к концам. Следите, чтобы расстояние от сопла фена до волос было не менее 20 см.
- Высушив волосы, охладите их потоком холодного воздуха.
- Отключите фен от сети.

**Примечание:** при перегреве прибор автоматически выключится. Отключите его от сети и подождите, пока он остынет. Перед повторным включением убедитесь, что отверстия выхода воздуха не заблокированы.

## Скорость потока воздуха (верхняя кнопка)

-  – выкл.
-  – низкая скорость
-  – высокая скорость

## Температура (нижняя кнопка)

-  – прохладный воздух
-  – тёплый воздух
-  – горячий воздух

## Холодный воздух

Режим холодного воздуха позволяет быстро охлаждать волосы, закрепляя укладку. Для активации функции нажмите и удерживайте кнопку на внутренней части ручки. Чтобы вернуться в нормальный режим, просто отпустите кнопку.

## ОЧИСТКА И УХОД

- Перед очисткой отключите прибор от сети и дайте ему полностью остыть.
- Протрите прибор мягкой, слегка влажной тканью. Не используйте абразивные чистящие средства.
- Промойте насадку-сопло под проточной водой. Очистите сопло и воздухозаборные отверстия.
- Для удобного хранения прибора на его корпусе предусмотрена специальная петелька.

### **ВНИМАНИЕ!**

**Запрещается погружать корпус, сетевой шнур или вилку сетевого шнура в воду или в любые другие жидкости.**

## **ТРАНСПОРТИРОВКА И ХРАНЕНИЕ**

- Транспортировка прибора проводится всеми видами транспорта в соответствии с правилами перевозки грузов.
- При транспортировке в заводской упаковке необходимо обеспечить защиту от повреждений, исключив возможность воздействия атмосферных осадков и агрессивной среды.
- При транспортировке без заводской упаковки рекомендуется использовать воздушно-пузырьковую пленку и тару из гофрированного картона.
- Рекомендуется качественно обернуть каждый элемент прибора в пленку и расположить в таре вертикально.
- Свободное расстояние между элементами прибора необходимо проложить воздушно-пузырьковой пленкой или сложенным картоном с целью исключения их свободного перемещения по таре в процессе транспортировки.
- Хранение прибора осуществляется в чистом закрытом сухом помещении при температуре окружающей среды в диапазоне от 5 до 40 °С и относительной влажности не выше 70 %, при отсутствии в окружающей среде пыли, кислотных и других паров, отрицательно влияющих на материалы электроприборов.

## **УТИЛИЗАЦИЯ**

- В целях защиты окружающей среды после окончания срока службы прибора и элементов питания не выбрасывайте их вместе с обычными бытовыми отходами. Передайте прибор и элементы питания в специализированные пункты для дальнейшей утилизации.
- Отходы, образующиеся при утилизации прибора, подлежат обязательному сбору с последующей утилизацией в установленном порядке.
- Для получения дополнительной информации об утилизации данного продукта обратитесь в местный муниципалитет, службу утилизации бытовых отходов или в магазин, где вы приобрели данный продукт.
- Данный прибор соответствует требуемым европейским и российским стандартам безопасности и гигиены.

## ПОРЯДОК ДЕЙСТВИЙ В СЛУЧАЕ ОБНАРУЖЕНИЯ НЕИСПРАВНОСТИ

Проблема	Причина	Решение
Прибор не включается.	Сетевой шнур не подключен к сети питания или её параметры не соответствуют характеристикам электропотребления, заявленным в технических характеристиках устройства.	Подключите сетевой шнур к сети питания с соответствующими параметрами.
Прибор не нагревается.	Прибор не подключен к сети.	Подключите сетевой шнур к сети с соответствующими параметрами.
	Прибор поврежден.	Отключите сетевой шнур от сети. Обратитесь в сервисный центр.
Прибор автоматически отключается.	Отверстия выхода воздуха засорены.	Очистите сопло.

### **ВНИМАНИЕ!**

**Механические повреждения корпуса, аксессуаров и комплектующих частей не являются гарантийным случаем.**

**Сведения об ограничениях в использовании устройства с учетом его предназначения для работы в жилых, коммерческих и производственных зонах**

Данное устройство предназначено для работы в коммерческих или домашних зонах в соответствии с мерами безопасности и назначения, описанных в данном руководстве пользователя.

## РЕАЛИЗАЦИЯ ПРИБОРА

Прибор предназначен для реализации через розничные торговые сети и не требует специальных условий.



Наименование устройства

Модель

Серийный номер

Дата продажи

Фирма-продавец

Адрес фирмы-продавца

Телефон фирмы-продавца

С условиями гарантийного обслуживания ознакомлен и согласен.  
Подтверждаю получение исправного изделия. Претензий к  
внешнему виду не имею.

Печать

Подпись покупателя

## Отрывной талон 1

Модель

Серийный номер

Дата продажи

Продавец:

Информация о покупателе:

## Отрывной талон 2

Модель

Серийный номер

Дата продажи

Продавец:

Информация о покупателе:

## Отрывной талон 3

Модель

Серийный номер

Дата продажи

Продавец:

Информация о покупателе:

## ГАРАНТИЙНЫЕ ОБЯЗАТЕЛЬСТВА

Уважаемый покупатель!

При оформлении покупки требуется проверки комплектности, внешнего вида и основных режимов работы изделия, правильности и полноты заполнения настоящего гарантийного талона. Компания STARWIND выражает Вам признательность за Ваш выбор. При возникновении каких-либо проблем при эксплуатации изделия обращайтесь в ближайшие авторизованные сервисные центры (АСЦ). Адреса и телефоны АСЦ Вы можете узнать: в магазине; у наших дилеров; на сайте компании: <http://starwind.com.ru/service/> по телефону: 8 800 302 03 94. Только эти сервисные центры имеют право и соответствующую квалификацию обслуживать технику STARWIND. Убедительно просим Вас об избежании недоразумений внимательно изучить Инструкцию по эксплуатации и проверить правильность заполнения гарантийного талона. Гарантийные обязательства обретают силу при возможности однозначного определения гарантийности изделия, для чего необходимо: наличие правильно и четко указанных в гарантийном талоне модели, серийного номера, даты выпуска, гарантийного срока; а также совпадение серийного номера и модели на изделии с указанными в гарантийном талоне. Запрещается вносить какие-либо изменения в идентификационные данные в гарантийном талоне и на изделии, а также стирать их или переписывать. Нарушение этих условий может привести к необходимости проведения экспертизы для установления гарантийности изделия. Данным гарантийным талоном компания STARWIND подтверждает принятие на себя обязательств по удовлетворению требований потребителей, установленных действующим законодательством о защите прав потребителей, в случае обнаружения недостатков изделия. Однако, компания STARWIND оставляет за собой право отказать в гарантийном сервисном обслуживании изделия в случае несоблюдения изложенных ниже условий. Все условия гарантийных обязательств действуют в рамках законодательства о защите прав потребителей и регулируются законодательством страны, на территории которой они предоставлены.

### Гарантийный срок

Гарантийные обязательства действуют в течение 12 (двенадцати) месяцев с даты продажи изделия, при соблюдении настоящих Условий. При отсутствии чека, подтверждающего дату продажи, и отсутствия печати продавца в гарантийном талоне, гарантийный срок исчисляется от даты выпуска и равен 12 (двенадцати) месяцам.

### Условия гарантии

- Гарантия предоставляется только на модели, официально поставляемые компанией STARWIND и прошедшие сертификацию.
- Гарантия предоставляется покупателям, приобретающим и использующим свой товар для личных или бытовых нужд. 3. Покупатель обязуется при возникновении неисправности в изделии обратиться в АСЦ для проведения гарантийного ремонта.
- Гарантийные обязательства не распространяются на расходные материалы, а также на перечисленные ниже принадлежности изделия, если их замена предусмотрена конструкцией и не связана с разборкой изделия.

### Для всех видов изделий:

- на аккумуляторные батареи, элементы питания (батарейки), зарядные устройства, лампы;
  - на соединительные кабели, антенны и переходники для них, наушники, микрофоны, носители информации различных типов (аудио- и видеокассеты, диски с программным обеспечением и драйверами, карты памяти);
  - на чехлы, ремни, шнуры для переноски, монтажные приспособления, инструмент, документацию, прилагаемую к изделию. Дополнительно:
    - для холодильников – на подполотени запяток, очистители воздуха (биодезодораторы), фильтры, полки;
    - для микроволновых печей – на тарелки, вертелы, решетки;
    - для пылесосов – на шланги, трубки, щетки, насадки, пылесборники, фильтры;
    - для стиральных машин – на фильтры, шланги для подвода/слива воды.
5. На пульты дистанционного управления, как комплектующие к основному изделию, действует ограниченная гарантия 3 (три) месяца с даты продажи основного изделия. Замена или ремонт по истечении указанного срока производится на платной основе.
6. Изделие снимается с гарантийного обслуживания, если недостатки вызваны:
- механическим повреждением, возникшим после передачи товара потребителю;
  - несоблюдением условий эксплуатации, случайными повреждениями или ошибочными действиями пользователей; - преднамеренным или случайным использованием режимов, не описанных в инструкции;
  - неправильным использованием описанных в инструкции режимов настроек;
  - нарушением правил хранения и (или) транспортировки;
  - попаданием внутрь изделия посторонних предметов, веществ, жидкостей, насекомых, животных и продуктов их жизнедеятельности и т.п.; - ремонтом изделия не уполномоченными на это лицами;
  - повреждениями, вызванными бытовыми грузами;
  - использованием изделий в целях, для которых оно не предназначено;
  - действиями непреодолимой силы (стихийный пожар, авария, природной катастрофы, бытовыми факторами, случайными внешними факторами – гроза, бросок напряжения и т.д.), а также внезапными несчастными случаями;
  - неправильным подключением, несоответствием Государственным стандартам параметров питающих, телекоммуникационных, кабельных сетей и других подобных внешних факторов и (или) плохим уходом за изделием;
  - использованием изделия в производственных, коммерческих, а также в иных других целях, не соответствующих его прямому назначению; - использованием нестандартных и (или) некачественных расходных материалов, принадлежностей, запасных частей, элементов питания, носителей информации различных типов (включая, но не ограничиваясь аудио- и видеокассетами, дисками с программным обеспечением и драйверами, картами памяти);
  - иными случаями, предусмотренными действующим законодательством.
7. Изделие может быть снято с гарантийного обслуживания, если будет установлено, что нарушены гарантийные пломбы, имеются следы разборки и других, не предусмотренных инструкцией по эксплуатации вмешательства.
8. Не подлежат гарантийному ремонту изделия с дефектами, возникшими вследствие выхода из строя деталей, обладающих ограниченным сроком службы или ограниченным гарантийным сроком.
9. Установка техники, при необходимости, может быть осуществлена специалистами большинства авторизованных сервисных центров и магазинов-продавцов как дополнительная платная услуга. При этом лицо, установившее технику, несет ответственность за правильность установки. Просим Вас обратить внимание на значимость правильной установки техники как для надежной работы изделия, так и для дальнейшего полного гарантийного обслуживания. Требуется от установившего Вашу технику специалиста квитанция со всеми необходимыми сведениями об установке Вашего изделия.
10. Компания STARWIND снимает с себя ответственность за возможный вред, прямо или косвенно нанесенный изделиями STARWIND людям, домашним животным, имуществу в случае, если это произошло в результате несоблюдения правил эксплуатации и установки изделия.

Уважаемые покупатели! Перед обращением в сервисный центр внимательно изучите раздел «Возможные неисправности» в Руководстве по эксплуатации.

Отрывной талон 3	Отрывной талон 2	Отрывной талон 1
Дата поступления	Дата поступления	Дата поступления
Дата выполнения	Дата выполнения	Дата выполнения
Характер ремонта	Характер ремонта	Характер ремонта
Сервисный центр:	Сервисный центр:	Сервисный центр:
Прибор принят, претензий не имею	Прибор принят, претензий не имею	Прибор принят, претензий не имею
Подпись	Подпись	Подпись



---

**ИЗГОТОВИТЕЛЬ:****Nippon Klick Systems Limited**

Address: Quijano Chambers, P.O.Box 3159,  
Road Town, Tortola, British Virgin Islands  
Made in China

**Ниппон Клик Системс Лимитед**

Адрес: Куиджано Чэмберс, а/я 3159, Роуд Таун,  
Тортола, Британские Виргинские Острова  
Сделано в Китае

**Импортер и организация, уполномоченная  
на принятие претензий от потребителей:**

ООО «Мерлион»  
Московская обл., г. Красногорск,  
б-р Строителей, д.4

Изготовитель оставляет за собой право  
изменения комплектации, технических характе-  
ристик и внешнего вида товара.

Для получения более подробной информации  
об устройстве посетите сайт:

**[www.starwind.com.ru](http://www.starwind.com.ru)**

Сведения о серийном номере и технические  
характеристики представлены на наклейке на  
устройстве.

Дата производства указана на упаковке и на  
наклейке на приборе.

Срок службы устройства составляет 3 года при  
условии использования устройства в строгом  
соответствии с настоящим руководством  
пользователя.

Срок гарантии: 1 год

