

**Крути,
потей,
худей!**

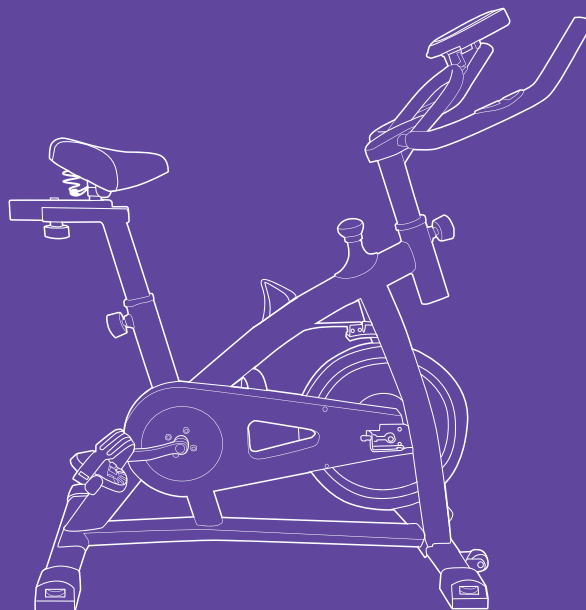

**Велотренажер
КТ-6083**

Если у вас возникнут трудности с использованием нашей техники, перед обращением в магазин просим позвонить на горячую линию Kitfort:

8-800-775-56-87

(пн-пт с 9:30 до 17:30 по московскому времени)

info@kitfort.ru

Мы расскажем про особенности работы прибора и проконсультируем по любым другим вопросам

Содержание

Общие сведения.....	4
Комплектация	4
Устройство велотренажера	5
Подготовка к работе и использование.....	7
Чистка и обслуживание	14
Уход и хранение.....	15
Устранение неполадок	15
Технические характеристики	16
Меры предосторожности.....	17
Другие товары Kitfort.....	18

Общие сведения

Велотренажер КТ-6083 — отличная альтернатива велосипеду. Теперь вам не нужно ждать хорошей погоды, ведь велотренажер можно использовать в любое удобное время!

Тренировки на велотренажере оказывают положительное влияние на организм человека. При регулярных тренировках повышается выносливость, подвижность суставов, улучшается форма бедер и живота, мышцы ног становятся более развитыми. Занятия на велотренажере улучшают работу сердца, сердечно-сосудистой и дыхательной систем. Кроме того, занятия на велотренажере в умеренном темпе под любимую музыку помогут снизить уровень стресса и расслабиться в конце дня. Также при правильном питании и регулярных нагрузках велотренажер помогает сбросить лишний вес.

КТ-6083 имеет 9 уровней высоты седла, 5 уровней высоты руля и возможность регулировать расстояние между рулем и седлом, что позволит вам подобрать комфортное для себя положение. Также вы можете регулировать сопротивление педалей, плавно изменяя нагрузку при необходимости. Чем выше сопротивление педалей, тем труднее крутить их. Нагрузку можно регулировать во время занятия.

На мониторе велотренажера отображаются параметры тренировки: длительность тренировки, текущая скорость, «пройденная» дистанция за тренировку, количество сожженных калорий, суммарная дистанция и пульс. Это позволит вам контролировать нагрузку во время тренировки и ее длительность согласно вашему желанию.

Велотренажер КТ-6083 оснащен колесиками, чтобы вы могли легко перемещать его. Также тренажер оборудован держателем бутылки для воды и подставкой для телефона, на которую вы можете установить смартфон во время тренировки.

Комплектация

1. Велотренажер — 1 шт.
 - Рама со шнуром для монитора и установленными ручкой регулировки нагрузки и держателем бутылки — 1 шт.
 - Ножка с двумя противоскользящими упорами — 2 шт.
 - Седло с двумя установленными гайками М8 — 1 шт.
 - Горизонтальная стойка седла с установленной гайкой М10 — 1 шт.
 - Ручка регулировки положения седла — 1 шт.
 - Вертикальная стойка седла — 1 шт.
 - Ручка регулировки высоты седла — 1 шт.
 - Руль со шнуром от монитора — 1 шт.
 - Стойка руля — 1 шт.
 - Ручка регулировки высоты руля — 1 шт.
 - Педаль с ремнем — 2 шт.
 - Держатель монитора с установленным винтом — 1 шт.
 - Монитор с крышкой отсека для батареек — 1 шт.
 - Подставка для телефона — 1 шт.

2. Комплект крепежа — 1 шт.
 - Болт с квадратным подголовником М8×42 — 4 шт.
 - Винт с шестигранной головкой М8×12 — 4 шт.
 - Шайба Ф8 — 8 шт.
 - Купольная гайка М8 — 4 шт.
 - Шестигранный ключ с отверткой 6 мм — 1 шт.
 - Гаечный ключ 13/15 — 1 шт.
 3. Руководство по эксплуатации — 1 шт.
 4. Коллекционный магнит — 1 шт.*
- *опционально

Устройство велотренажера

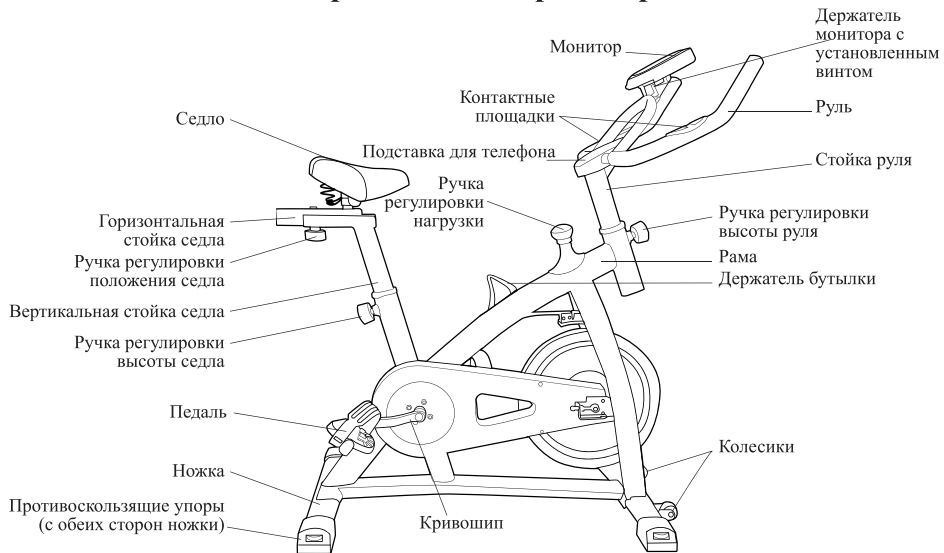

Монитор

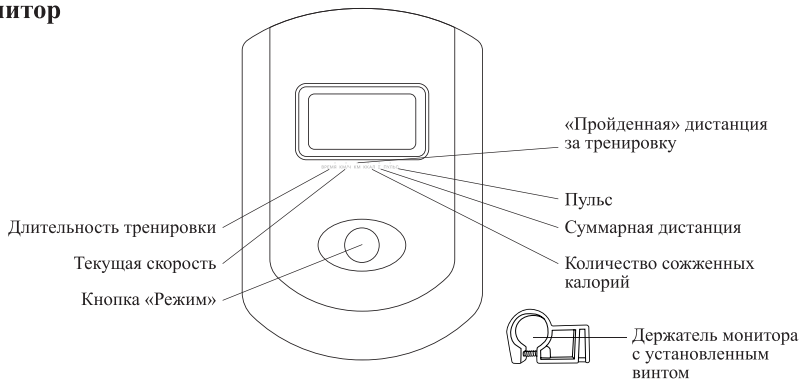

Крепления для ножек

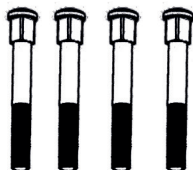

Болты с квадратным подголовником М8×42



Шайбы Ф8



Купольные гайки М8

Крепление для седла



Ручка регулировки положения седла

Крепления для руля



Винты с шестигранной головкой М8×12



Шайбы Ф8

Аксессуары



Гаечный ключ 13/15



Шестигранный ключ с отверткой 6 мм

Горизонтальную стойку седла можно двигать по горизонтальной площадке **вертикальной стойки седла**, что позволяет отрегулировать расстояние между рулем и седлом. **Ручка регулировки положения седла** устанавливается на стержень, который попадает в отверстие на вертикальной стойке седла. Чтобы зафиксировать удобное положение горизонтальной стойки седла, нужно повернуть ручку регулировки положения седла против часовой стрелки до упора.

С помощью **ручки регулировки высоты седла** вы можете настроить удобную высоту седла. Велотренажер оснащен 9 уровнями высоты седла. Поверните ручку регулировки против часовой стрелки, а затем потяните на себя внешнюю часть ручки и удерживайте ее так, поднимая или опуская стойку. Отпустите ручку регулировки и поверните ее по часовой стрелке для фиксации.

С помощью **ручки регулировки высоты руля** можно установить удобную высоту руля. Велотренажер имеет 5 уровней высоты руля. Ручка регулировки высоты руля работает так же, как ручка регулировки высоты седла.

Ручка регулировки нагрузки настраивает уровень сопротивления педалей. Чем выше сопротивление педалей, тем труднее крутить их. Чтобы увеличить сопротивление педалей, поверните ручку против часовой стрелки, чтобы уменьшить — по часовой стрелке. Нажатие на ручку регулировки нагрузки активирует тормоз и приведет к немедленной остановке велосипеда.

На **мониторе**, работающем от двух батареек типоразмера АА (в комплект не входят), отображаются параметры тренировки: длительность тренировки, текущая скорость, «пройденная» дистанция за тренировку, количество сожженных калорий, суммарная дистанция и пульс. Чтобы измерить пульс, необходимо положить ладони на **контактные площадки** на руле. **Кнопка «Режим»** переключает отображение параметров, возле выбранного параметра на мониторе появляется указатель. Нажмите и удерживайте эту кнопку в течение нескольких секунд, чтобы сбросить все показания монитора, кроме суммарной дистанции (суммарная дистанция обнуляется при извлечении батареек). При выборе режима сканирования на мониторе в левом углу загорится надпись «SCAN», все параметры будут отображаться на мониторе попеременно (каждый в течение 4 секунд).

Для удобства вашей тренировки на раме велотренажера есть **держатель бутылки**, также вы можете установить смартфон в **подставку для телефона на руле**.

Подготовка к работе и использование

Перед первым использованием достаньте все части устройства из коробки и удалите все упаковочные материалы. Протрите все составные части устройства сначала влажной, а затем сухой мягкой тканью. Очистите монитор влажными салфетками, предназначенными для очистки экранов. Избегайте попадания воды и других жидкостей внутрь корпуса устройства, на монитор, в отсек для батареек, разъемы для подключения шнуров и на шнуры.

Сборка велотренажера

1. Прикрепите две ножки к раме с помощью 4 болтов с квадратным подголовником М8×42, шайб Ф8 и купольных гаек М8. Воспользуйтесь гаечным ключом 13/15. Ножку с колесиками прикрепите к передней стороне рамы, которая находится перед вами, когда вы сидите на велотренажере.

Примечание. Обе ножки оснащены регуляторами, с помощью которых вы можете отрегулировать угол наклона упоров на ножках для обеспечения надежного положения устройства.

2. Закрепите ремень на педали, надев ремень на выступы по бокам каждой педали. Установите педали на кривошип. Педали устройства помечены буквами «П» (правая) и «Л» (левая) и должны быть установлены на одноименную сторону кривошипа. Правый кривошип находится на правой стороне велотренажера, когда вы сидите на нем. Воспользуйтесь гаечным ключом 13/15 при установке педалей.

Примечание. Правая педаль при установке должна быть закручена по часовой стрелке, а левая педаль — против часовой стрелки.

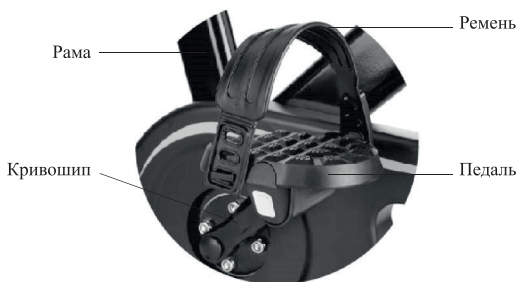

3. Установите ручку регулировки высоты руля и ручку регулировки высоты седла в два отверстия на раме. Вставьте ручку в отверстие и поверните несколько раз по часовой стрелке, чтобы закрепить на корпусе.

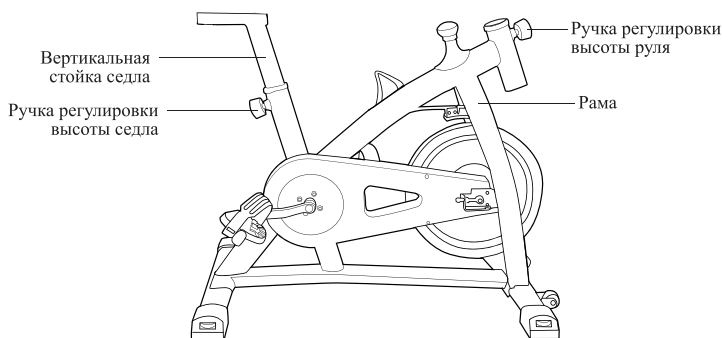

4. Потяните ручку регулировки высоты седла на себя и, удерживая ее в таком положении, установите вертикальную стойку седла в раму так, чтобы ручка регулировки попала в одно из отверстий на стойке (в зависимости от нужной высоты седла). Зафиксируйте, повернув ручку регулировки высоты седла по часовой стрелке до упора.
5. Установите горизонтальную стойку седла на вертикальную стойку седла и закрепите ее с помощью ручки регулировки положения седла. Установите ручку регулировки положения седла на стержень и поверните ее против часовой стрелки до упора. Установите седло на выступ горизонтальной стойки седла и плотно закрутите установленные в седло гайки М8 с помощью гаечного ключа 13/15.

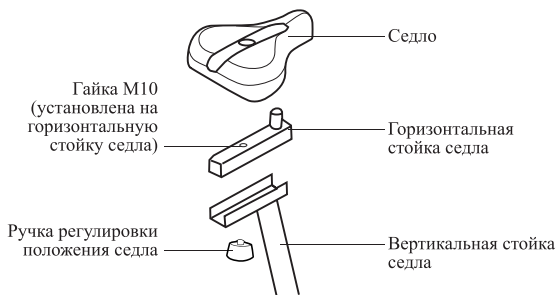

6. Потяните ручку регулировки высоты руля на себя и, удерживая ее в таком положении, установите стойку руля в раму так, чтобы ручка регулировки попала в одно из отверстий на стойке (в зависимости от нужной высоты руля). Зафиксируйте, повернув ручку по часовой стрелке до упора.
7. Закрепите руль на стойке руля с помощью 4 винтов с шестигранной головкой М8×12 и шайб Ф8. Воспользуйтесь шестигранным ключом.

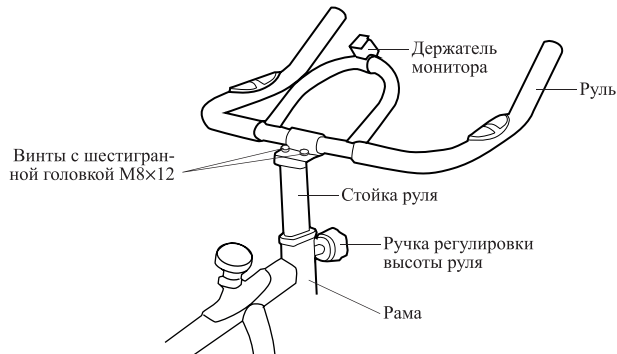

8. Закрепите держатель монитора на руле с помощью винта, установленного в держатель монитора. Вставьте 2 батарейки типоразмера АА (в комплект не входят) в отсек для батареек на задней стороне монитора, соблюдая полярность. Закройте отсек для батареек крышкой. Вставьте оба шнура в разъемы на задней стороне монитора: шнур, выходящий из рамы, — в разъем «MONITOR», а шнур, выходящий из руля, — в разъем «SENSOR». Установите монитор в держатель, вставив держатель в углубление на задней стороне монитора.

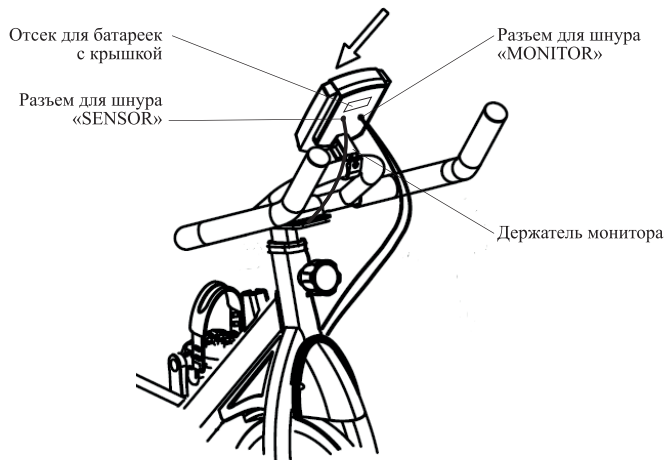

9. Установите подставку для телефона на руль, прижав ее к центру руля.

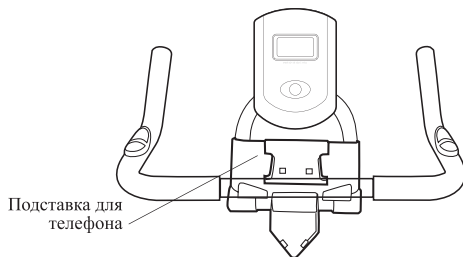

Регулировка седла

Чтобы отрегулировать высоту седла, ослабьте ручку регулировки высоты седла, повернув ее против часовой стрелки и потянув на себя. Удерживая ручку регулировки седла в таком положении, отрегулируйте положение вертикальной стойки седла. Затем отпустите ручку регулировки так, чтобы она попала в одно из отверстий на вертикальной стойке седла, и зафиксируйте положение стойки, повернув ручку по часовой стрелке до упора.

Примечание. На стойке седла есть отметка «STOP», выше которой поднимать стойку не рекомендуется.

Чтобы отрегулировать расстояние между рулем и седлом, ослабьте ручку регулировки положения седла, повернув ее по часовой стрелке. Затем сдвиньте седло вперед или назад до желаемой позиции и зафиксируйте, повернув против часовой стрелки ручку регулировки положения седла до упора.

Регулировка руля

Чтобы отрегулировать высоту руля, ослабьте ручку регулировки высоты руля, повернув ее против часовой стрелки и потянув на себя. Удерживая ручку регулировки руля в таком положении, отрегулируйте положение стойки руля. Затем установите ручку регулировки в одно из отверстий на стойке руля и зафиксируйте, повернув по часовой стрелке до упора.

Примечание. На стойке руля есть отметка «STOP», выше которой поднимать стойку не рекомендуется.

Монитор

При нажатии на кнопку «Режим» меняется отображаемый параметр, возле выбранного параметра на мониторе появляется указатель. Монитор показывает длительность тренировки, текущую скорость, «пройденную» дистанцию за тренировку, количество сожженных калорий, суммарную дистанцию и пульс. В правом углу монитора появляется значок «К», когда единицей измерения параметра является километр. Вы можете установить отображение какого-либо одного параметра либо выбрать режим сканирования. При выборе режима сканирования на мониторе в левом углу загорится надпись «SCAN», по очереди будут появляться параметры с периодичностью в 4 секунды.

Чтобы измерить пульс, необходимо с помощью кнопки «Режим» выбрать отображение пульса, затем положить ладони на обе контактные площадки на руле.

Подождите 30 секунд для получения корректного результата.

Чтобы сбросить все показания монитора, кроме суммарной дистанции, нажмите и удерживайте кнопку «Режим» в течение нескольких секунд. Суммарная дистанция обнулится только при извлечении батареек.

При отсутствии каких-либо действий в течение 4–5 минут монитор автоматически выключится.

Использование

Установите велотренажер на твердую ровную горизонтальную поверхность. С помощью регуляторов на ножках отрегулируйте угол наклона упоров на ножках для равновесия. При необходимости установите прибор на коврик, чтобы не повредить напольное покрытие. Устанавливайте устройство так, чтобы вокруг него было не менее 1 м свободного пространства.

С помощью ремней на педалях отрегулируйте педали на вашей стопе. Ремни фиксируются по ширине ноги с помощью отверстий, которые надеваются на выступ педалей. Наденьте нужную вам пару отверстий в ремне на выступы педалей.

Примечания. Не затягивайте ремни педалей слишком сильно: они не должны мешать кровообращению.

Ездить на велосипеде с ремнями гораздо удобнее, безопаснее и эффективнее, чем крутить педали без них.



С помощью ручки регулировки нагрузки на раме велотренажера вы можете плавно настраивать уровень сопротивления педалей. Чем выше сопротивление педалей, тем труднее крутить их. Для настройки нагрузки поворачивайте ручку регулировки нагрузки против часовой стрелки (для увеличения сопротивления) или по часовой стрелке (для уменьшения сопротивления). Рекомендуется менять сопротивление педалей во время тренировки. Чтобы остановить велотренажер, нажмите и удерживайте ручку регулировки нагрузки.

Разминка

Перед использованием тренажера необходимо провести разминку, чтобы уменьшить риск возникновения судорог и мышечных травм.

1. Начните с ходьбы на месте в течение 3–5 минут. Поддерживайте темп, комфортный для вас.
2. По очереди поднимите колени к груди 30 раз в течение 30 секунд.
3. По очереди поднимите стопы к ягодичным мышцам 30 раз в течение 30 секунд.

4. Выполните 15 приседаний.
5. Вращайте руки в плечевых суставах 15 раз.
6. Выполните боковые наклоны по 8 раз в каждую сторону.
7. Выполните наклоны вперед 10 раз. Старайтесь не сгибать колени.
8. Подойдите к стене и растяните икроножные мышцы и ахиллово сухожилие.



Примечание. При возникновении болевых ощущений прекратите выполнение упражнений. Наклоны выполняйте плавно, без резких движений.

Тренировка

Начинайте тренировку постепенно. Не устанавливайте сразу высокую нагрузку. Начинать с низкого уровня сопротивления педалей, а затем постепенно увеличивайте его.

Во время тренировки поддерживайте постоянный темп работы, без резких подъемов и спадов.

В тренировках на велотренажере самым важным параметром является каденс — частота вращения педалей. При слишком высоком или низком каденсе увеличивается риск получения травм коленного и тазобедренного суставов. Наиболее оптимальной частотой вращения педалей считается частота от 80 до 110 об/мин.

Тренировка должна длиться не менее 12–15 минут.

Если вы хотите накачать мышцы ног с помощью велотренажера, устанавливайте высокий уровень сопротивления. Это усилит нагрузку на мышцы ног и приведет к их укреплению и развитию.

Если вы хотите сбросить лишний вес, то ваша тренировка должна проходить при умеренной нагрузке, при этом длительность тренировки должна быть высокой. Чем дольше будет нагрузка, тем больше калорий сожжет ваш организм.

Заминка после тренировки

Никогда не прекращайте тренировку резко, пренебрегая стадией заминки. Эта стадия нужна, чтобы привести работу сердечно-сосудистой системы в нормальный режим и позволить мышцам быстрее восстановиться после физической нагрузки.

Вначале снизьте темп тренировки на велотренажере и продолжите тренировку в таком темпе в течение 5 минут.

Затем выполните упражнения на растяжку:

1. Наклонитесь вперед и оставайтесь в таком положении 20–30 секунд. Старайтесь не сгибать колени.
2. Подтяните стопу к ягодичной мышце. Оставайтесь в таком положении на 10–15 секунд для каждой ноги.
3. Подойдите к стене и растяните икроножные мышцы и ахиллово сухожилие в течение 10–15 секунд.
4. Сделайте выпад на одно колено и задержитесь в таком положении на 10–15 секунд для каждой ноги.
5. Сядьте на пол, разведите ноги в стороны настолько широко, как можете. Наклонитесь вперед, затем выполните наклоны к каждой ноге. Оставайтесь в каждом положении на 20–30 секунд.

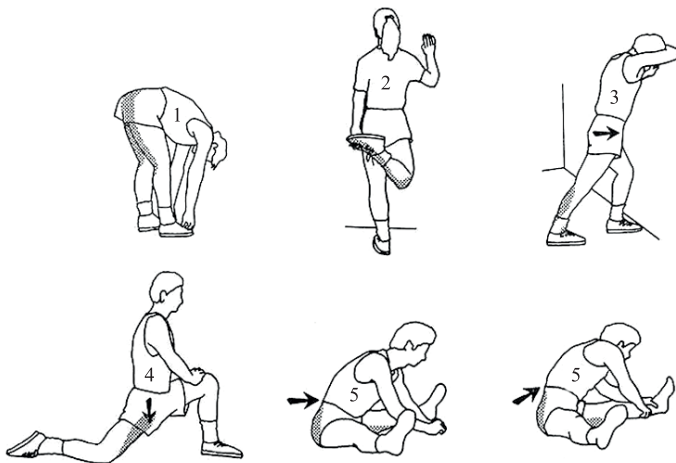

Советы

Тренировка на велотренажере должна включать стадии разминки и заминки, чтобы снизить риск возникновения судорог и мышечных травм. Увеличивайте сопротивление педалей постепенно, начиная с низкого уровня.

Рекомендуемая длительность тренировки — не менее 12–15 минут. Для достижения наилучших результатов тренируйтесь 3 раза в неделю. Лучше проводить тренировки с умеренной нагрузкой регулярно, чем изредка заниматься высокоинтенсивными нагрузками.

Перед началом тренировки убедитесь, что вы удобно отрегулировали положение седла и руля. Когда нога находится на педали в среднем положении, колено должно находиться точно над пальцами ног. Когда руки находятся на руле, спина должна быть прямой, а руки слегка согнуты в локтях.

Не спускайтесь с велотренажера, пока педали не остановятся полностью. Не доставайте ноги из педалей во время вращения. Нажимайте на педаль всей площадью стопы, а не только пальцами ног, чтобы избежать судорог в стопах и икрах.

Не крутите педали руками и держите руки подальше от движущихся механизмов. Не вставляйте предметы в отверстия велотренажера.



При занятиях на велотренажере не наклоняйтесь в стороны слишком сильно, чтобы не потерять равновесие.

Используйте для тренировки удобную спортивную одежду и обувь. Не надевайте слишком свободную или слишком обтягивающую одежду. Не занимайтесь на велотренажере босиком.

Максимальный вес пользователя — 120 кг.

Во время тренировки соблюдайте питьевой баланс: для удобства установите в держатель для бутылки наполненную водой бутылку.

Монитор подсчитывает калории, сожженные за время тренировки, довольно условно. Расчет производится на основе значений скорости и «пройденной» дистанции с учетом среднестатистического веса пользователя. Поэтому для каждого пользователя будет наблюдаться индивидуальная погрешность, которая зависит от пола пользователя, его веса, а также спортивной подготовки.

Прекратите тренировку, если вы почувствовали резкую боль, стеснение в груди, сильную одышку, головокружение, тошноту. Проконсультируйтесь с врачом, прежде чем продолжить тренировку.

При наличии сердечно-сосудистых заболеваний, онкологии, сахарного диабета, заболеваний опорно-двигательного аппарата перед использованием велотренажера необходимо проконсультироваться с врачом.

Дети могут заниматься на тренажере под контролем лиц, ответственных за их безопасность, или после инструктажа по эксплуатации устройства, если их роста хватает, чтобы достать до педалей. Следите за тем, чтобы маленькие дети не играли на тренажере или рядом с ним, чтобы не получить травм.

Чтобы переместить велотренажер, убедитесь, что руль надежно закреплен в раме. При необходимости зафиксируйте стойку руля с помощью ручки регулировки высоты руля. Затем подойдите к велотренажеру спереди, руками крепко возьмите руль, одну ногу поставьте на переднюю ножку и наклоните велотренажер к себе, пока колесики на передней ножке не коснутся пола. Теперь вы можете с легкостью переместить велотренажер.

Чистка и обслуживание

Протирайте велотренажер сначала влажной, а затем сухой тканью. Очищайте монитор влажными салфетками, предназначенными для очистки экранов. Избегайте попадания порошков, воды и других жидкостей внутрь корпуса устройства, на монитор, в отсек для батареек, разъемы для подключения шнуров и на шнуры.

Периодически проверяйте, чтобы все составные части устройства были надежно закреплены.

Уход и хранение

Перед длительным хранением разберите тренажер и уберите его в коробку или пакет для защиты от пыли. Храните велотренажер в сухом и прохладном месте, недоступном для детей.

Устранение неполадок

Монитор не включается

Возможная причина	Решение
Батарейки не установлены в отсек для батареек	Установите 2 батарейки типоразмера AA в отсек для батареек, соблюдая полярность
Батарейки неправильно вставлены в отсек для батареек	Переустановите батарейки правильно, соблюдая полярность
Батарейки исчерпали свой ресурс	Замените батарейки на новые
Монитор не подключен к велотренажеру, параметры тренировки не отображаются	Подключите шнур, выходящий из рамы, в разъем для шнура на мониторе (разъем подписан как «MONITOR»)

На мониторе не отображается пульс

Возможная причина	Решение
Монитор не подключен к сенсорам в контактных площадках руля	Подключите шнур от контактных площадок на руле в разъем для шнура на мониторе (разъем подписан как «SENSOR»)
Ладони не касаются контактных площадок	Положите ладони на обе контактные площадки
У вас слишком сухие руки	Это является особенностью работы контактной группы, которая считывает пульс

Если ваша ситуация не отображена выше, пишите нам на адрес info@kitfort.ru, приложив фотографии или видеофайлы, фиксирующие вашу проблему. Пришлите также фотографию наклейки с серийным номером, расположенную на дне или на задней части корпуса устройства.

По вопросам приобретения расходных материалов или аксессуаров пишите нам на osh@kitfort.ru.

Технические характеристики

1. Питание монитора: ≈ 3 В (2 элемента АА \times 1,5 В)
2. Максимальный вес пользователя: 120 кг
3. Тип тренажера: велосипед с маховиком фрикционной передачи
4. Размер устройства: 520 \times 1070 \times 1190 мм
5. Размер упаковки: 970 \times 210 \times 790 мм
6. Вес нетто: 24,0 кг
7. Вес брутто: 27,0 кг

Срок службы: 2 года

Срок гарантии: 1 год

Товар сертифицирован



Производитель: Чжэцзян Майбу Интелидженд Индастри Ко., Лтд. №5 Фужун Роуд, Байхуа Шань Индастри Дистрикт, Икономик Дивелэпмент Эриа, Уи, Цзиньхуа, Чжэцзян, Китай.

Импортер: ООО «Аэро-Трейд». 197022, г. Санкт-Петербург, ул. Инструментальная, д. 3, литера П, помещ. 3-Н.

Страна происхождения: Китай.

Уполномоченная организация для принятия претензий на территории РФ:

ООО «Аэро-Трейд». 197022, г. Санкт-Петербург, ул. Инструментальная, д. 3, литера П, помещ. 3-Н.

Горячая линия производителя: 8-800-775-56-87 (пн-пт с 9:30 до 17:30 по московскому времени), info@kitfort.ru

Адреса сервисных центров вы можете узнать у оператора горячей линии или на сайте kitfort.ru

Требуется особая утилизация. Во избежание нанесения вреда окружающей среде необходимо отделить данный объект от обычных отходов и утилизировать его наиболее безопасным способом, например, сдать в специальные места по утилизации.

Месяц и год изготовления указаны на нижней стороне упаковочной коробки.

Производитель имеет право на внесение изменений в дизайн, комплектацию, а также в технические характеристики изделия в ходе совершенствования своей продукции без дополнительного уведомления об этих изменениях.

Условия гарантии

Механическое повреждение корпуса и частей устройства не является гарантийным случаем.

Выход устройства или монитора из строя вследствие попадания жидкостей внутрь корпуса устройства и монитора, в отсек для батареек, разъемы для подключения шнуров и на шнуры не является гарантийным случаем.

Меры предосторожности

Пожалуйста, внимательно прочтите инструкцию по эксплуатации. Обратите особое внимание на меры предосторожности. Всегда держите инструкцию под рукой.

1. Устройство предназначено для использования в бытовых условиях и может применяться в квартирах, загородных домах, гостиничных номерах, офисах и других подобных местах для непромышленной и некоммерческой эксплуатации.
2. Используйте велотренажер только по назначению и в соответствии с указаниями, изложенными в данном руководстве. Нецелевое использование устройства будет считаться нарушением условий надлежащей эксплуатации.
3. Используйте батарейки типоразмера AA с напряжением 1,5 В для питания монитора. Устанавливайте батарейки, соблюдая полярность, указанную внутри отсека для батареек и на самих батарейках.
4. Детям, людям с ограниченными физическими, сенсорными или умственными способностями, а также лицам, не обладающим достаточными знаниями и опытом, разрешается пользоваться велотренажером только под контролем лиц, ответственных за их безопасность, или после инструктажа по эксплуатации устройства. Не позволяйте детям играть с прибором.
5. Контролируйте работу прибора, когда рядом находятся дети или домашние животные.
6. Устанавливайте прибор только на устойчивую твердую ровную горизонтальную поверхность. При необходимости воспользуйтесь защитным покрытием для пола. Устанавливайте устройство так, чтобы вокруг него было не менее 1 м свободного пространства.
7. Не допускайте падения прибора и не подвергайте его ударам.
8. Храните устройство в недоступных детям местах.
9. Используйте только предлагаемые производителем аксессуары или комплектующие. Использование иных дополнительных принадлежностей может привести к поломке устройства или получению травм.
10. Избегайте попадания жидкостей, порошков и посторонних предметов внутрь корпуса устройства и монитора, в отсек для батареек, разъемы для подключения шнуров, на шнуры и органы управления.
11. При наличии сердечно-сосудистых заболеваний, онкологии, сахарного диабета, заболеваний опорно-двигательного аппарата перед использованием велотренажера необходимо проконсультироваться с врачом.
12. Если во время тренировки вы почувствовали резкую боль, стеснение в груди, сильную одышку, головокружение, тошноту, прекратите тренировку. Проконсультируйтесь с врачом, прежде чем продолжить тренировки.

Другие товары Kitfort



Аэрогриль КТ-2235

- 5 автоматических программ + ручные настройки
- емкость корзины — 2,6 л
- мощность 1300 Вт

Вертикальный пылесос КТ-5105

- 2 в 1: вертикальный и ручной пылесос
- емкость пылесборника — 900 мл
- мощность 600 Вт



Настольные часы КТ-3309

- беспроводная зарядка Qi
- 3 режима подсветки
- встроенный будильник

Вакууматор КТ-1526

- автоматическая упаковка
- вакуумирует сухие и влажные продукты
- режим вакуумирования в контейнеры





Всегда что-то новенькое!

Kitfort — современный и креативный бренд, который предлагает покупателям не только качественные товары по выгодной цене, но и радует подарками, конкурсами и живым интерактивом! Тысячи пользователей следят за нашими обновлениями и розыгрышами в социальных сетях. Присоединяйтесь к нам и вы!

Приветствуем вас в нашей группе «ВКонтакте»! Каждую неделю мы разыгрываем там десятки призов бытовой техники Kitfort. Участвуйте в морских боях, лотереях, творческих конкурсах и делайте репосты. Адрес группы: vk.com/kitfort

Если вы любите смотреть видео, введите в поиске YouTube: «Kitfort Show» и наслаждайтесь веселыми скетчами на нашем канале. В каждом новом выпуске мы разыгрываем самые популярные товары и новинки компании за комментарии от подписчиков. А содержание видеороликов заставит вас от души посмеяться и стать нашим другом и ценителем того, что мы делаем.

Подписывайтесь и будьте в деле вместе с Kitfort!

info@kitfort.ru

8-800-775-56-87