

Pioneer

Руководство Пользователя



Увлажнитель воздуха
HDS51 snow white

Уважаемый покупатель!

Благодарим Вас за выбор продукции, выпускаемой под торговой маркой **PIONEER**.

Мы рады предложить Вам изделия, разработанные и изготовленные в соответствии с высокими требованиями к качеству, функциональности и дизайну. Мы уверены, что Вы будете довольны приобретением изделия от нашей фирмы.

Перед началом эксплуатации прибора внимательно прочитайте данное руководство, в котором содержится важная информация, касающаяся Вашей безопасности, а также рекомендации по правильному использованию прибора и уходу за ним.

Позаботьтесь о сохранности настоящего Руководства, используйте его в качестве справочного материала при дальнейшем использовании прибора

СОДЕРЖАНИЕ

МЕРЫ ПРЕДОСТОРОЖНОСТИ.....	4
ПРИНЦИП ДЕЙСТВИЯ УЛЬТРАЗВУКОВОГО УВЛАЖНИТЕЛЯ ВОЗДУХА.....	6
УРОВЕНЬ ВЛАЖНОСТИ ВОЗДУХА.....	6
УСТРОЙСТВО ПРИБОРА.....	7
ПАНЕЛЬ УПРАВЛЕНИЯ.....	8
ПУЛЬТ ДИСТАНЦИОННОГО УПРАВЛЕНИЯ.....	8
ПОДГОТОВКА К ЭКСПЛУАТАЦИИ.....	8
ЭКСПЛУАТАЦИЯ ПРИБОРА.....	9
ЧИСТКА И УХОД.....	11
УСТРАНЕНИЕ НЕИСПРАВНОСТЕЙ.....	12
БЕЗОПАСНАЯ УТИЛИЗАЦИЯ.....	14
ТЕХНИЧЕСКИЕ ХАРАКТЕРИСТИКИ.....	14
ИНФОРМАЦИЯ О СЕРТИФИКАТЕ СООТВЕТСТВИЯ.....	14
СЕРВИСНОЕ ОБСЛУЖИВАНИЕ.....	15

ПРИМЕЧАНИЕ:

Все изображения в данном руководстве приведены в качестве примеров, реальное изделие может отличаться от изображения.

МЕРЫ ПРЕДОСТОРОЖНОСТИ

Увлажнитель воздуха разработан исключительно для бытового применения внутри помещений и должен быть использован строго по назначению. Увлажнитель не предназначен для промышленного и коммерческого использования.

Перед началом эксплуатации внимательно ознакомьтесь с изложенными здесь мерами безопасности и предосторожности и строго придерживайтесь их во время использования прибора:

- Извлеките прибор из упаковки и убедитесь в его целостности и отсутствии повреждений. Уберите упаковочные материалы подальше от детей.
- Убедитесь, что характеристики вашей электросети соответствуют указанным на маркировке изделия.
- Запрещается устанавливать прибор в непосредственной близости от электроприборов и розеток.
- Каждый раз перед включением прибора осмотрите его. При наличии повреждений прибора или шнура питания, ни в коем случае не включайте прибор.
- Не подключайте к электросети и не используйте не полностью собранный прибор.
- Перед подключением прибора к электросети убедитесь, что он находится в выключенном состоянии.
- Запрещается подвергать прибор воздействию дождя, влаги, прямых солнечных лучей и др. атмосферных явлений.
- Запрещается эксплуатировать прибор на улице.
- Во избежание поражения электрическим током запрещается использовать прибор в помеще-

ниях с высокой влажностью (например, в ванной комнате, в сырых подвальных помещениях и т. д.), в непосредственной близости от душа, ванны, умывальника, кухонной раковины, бассейна, других емкостей с водой или источников влаги, или работать с прибором мокрыми руками.

- Запрещается погружать прибор в воду или другие жидкости, а также разбрызгивать на него воду или другие жидкости, это может привести к поражению электрическим током. Если это произошло, не беритесь за прибор, немедленно отключите его от электросети и обратитесь в сервисный центр для проверки.
- Прибор следует размещать на ровной и устойчивой горизонтальной поверхности.
- Запрещается устанавливать увлажнитель на мягких поверхностях – на мягком ковре, на кровати и т. д. Для нормальной работы прибора необходимо свободное поступление воздуха к воздухозаборной решетке в днище прибора. Не допускайте перекрытия воздухозаборной решетки.
- Ничем не накрывайте включенный прибор.
- Всегда следует отключать увлажнитель от электросети, если вы пользуетесь им, а также перед его разборкой или чисткой.
- Следите, чтобы шнур питания не соприкасался с горячими или острыми предметами. Не допускайте повреждения изоляции шнура питания.
- Запрещается перегибать и пережимать шнур питания.
Не оставляйте работающий прибор без присмотра. Храните прибор в недоступном для детей месте.

- Включайте увлажнитель только при наличии воды в бачке. Не наливайте в бачок и не используйте для мытья воду с температурой выше 40°C во избежание деформации корпуса.
- Запрещается добавлять в воду ароматические масла, чистящие средства и другие вещества.
- При работе увлажнитель должен находиться на достаточном расстоянии от мебели и других предметов, во избежание их повреждения.
- Не пользуйтесь прибором в полностью закрытых помещениях, так как в них происходит чрезмерное насыщение воздуха влагой, которое влечет за собой образование конденсата на стенах и мебели.
- По необходимости проводите чистку и дезинфекцию прибора.
- Отключайте прибор от сети электропитания во время чистки или для заполнения бачка для воды.
- Отключайте прибор, когда бачок для воды пуст.
- Не допускайте замерзания воды в бачке.
- При перемещении увлажнителя беритесь только за основание, при этом поддерживая бачок для воды.
- Запрещается разбирать, вносить изменения в конструкцию или ремонтировать увлажнитель самостоятельно.
- В случае возникновения неисправностей следует обращаться в авторизованные сервисные центры. Неквалифицированный ремонт снимает прибор с гарантийного обслуживания.
- Запрещается самостоятельно вскрывать корпус прибора или вставлять в его отверстия какие-либо предметы.
- Для ремонта прибора могут быть использованы только оригинальные запасные части.
- Данный прибор не предназначен для использования лицами с ограниченными физическими или умственными возможностями (в т.ч. детьми), а также лицами, не имеющими достаточных знаний и опыта работы с электроприборами, если за ними не присматривают люди, ответственные за их безопасность.

Несоблюдение мер предосторожности и безопасности может привести к порче прибора, ожогам, травмам, поражению электрическим током, короткому замыканию или пожару.

Производитель не несет ответственности за любые повреждения или ущерб, возникшие вследствие неправильного использования прибора или несоблюдения мер предосторожности и безопасности.

Меры предосторожности при использовании батарей

- Неправильное использование батарей питания может привести к утечке электролита и даже к взрыву.
- Устанавливайте батарейки только рекомендованного типа и размера.
- Устанавливайте батареи в соответствии с полярностью (+) и (-).
- Выньте батарейки сразу же, как только они разрядились. Химикаты, вытекшие из батареек, вызывают коррозию. Если обнаружены следы утечки химикатов, удалите их сухой тканью.

- Выньте батарейки питания из прибора, если он не используется в течение длительного времени.
- Выбрасывая батарейки, убедитесь, что это сделано безопасным способом. Никогда не бросайте батарейки в огонь и не выбрасывайте их вместе с другими бытовыми отходами. Узнайте в местных органах власти, как следует выбрасывать батарейки.

ПРИНЦИП ДЕЙСТВИЯ УЛЬТРАЗВУКОВОГО УВЛАЖНИТЕЛЯ ВОЗДУХА

Это наиболее совершенный и популярный тип увлажнителей. Они имеют небольшие габариты, малую потребляемую мощность и высокую производительность. В ультразвуковых увлажнителях используется свойство пьезоэлектриков преобразовывать электрические колебания в механические. Неслышные ультразвуковые колебания, излучаемые в резервуар с водой специальным высокочастотным пьезоизлучателем, значительно увеличивают давление водяного пара над жидкостью, что способствует ее быстрому и бесшумному испарению без нагрева. На погруженный в воду пьезоэлектрический кристалл подается высокочастотное (ультразвуковой частоты) напряжение, преобразуемое в механическую вибрацию. В водяном слое образуются чередующиеся между собой волны повышенного и пониженного давления. В областях пониженного давления происходит вскипание жидкости при обычной комнатной температуре (кавитация) с выбросом в воздух мелкодисперсных частиц. Поток воздуха, создаваемый вентилятором, подает водяную взвесь в помещение, где она переходит в парообразное состояние.

УРОВЕНЬ ВЛАЖНОСТИ ВОЗДУХА

Под относительной влажностью (RH) понимается процентное содержание водяного пара в воздухе, по отношению к максимально возможному содержанию водяного пара в воздухе при заданной температуре. В атмосферном воздухе всегда содержится некоторое количество водяного пара, процент его содержания зависит от метеорологических условий. Во время теплой погоды относительная влажность в помещении остается на достаточно высоком уровне, однако в холодное время, когда используются обогревательные приборы, относительная влажность в помещении падает. Поэтому для поддержания уровня влажности, необходимого для здоровья и комфорта человека, требуется дополнительное увлажнение воздуха.

Идеальный уровень относительной влажности при различных условиях:

Влажность, при которой человек чувствует себя наиболее комфортно	40–60%
Зимние сады, горшечные растения	55–75%
Мебель, паркет и музыкальные инструменты	50–60%
Библиотеки, художественные галереи и музеи	40–60%
Компьютеры и телекоммуникационные устройства	45–60%

В холодную погоду при избыточной влажности воздуха в помещении на окнах и стенах может выпасть роса или даже появиться наледь. Помните, что слишком высокая влажность воздуха так же вредна, и она может привести к повреждению мебели,

обоев и др., а кроме того, может способствовать размножению бактерий и грибов.

Если вы используете увлажнитель в маленьком помещении, оставляйте дверь открытой и соответственно регулируйте уровень выделения водяного пара.

ПРИМЕЧАНИЕ:

Встроенный гигрометр определяет влажность в помещении лишь приблизительно, влажность может отличаться в разных концах помещения, особенно если оно большое. Обычно погрешность находится в пределах $\pm 10\%$. Для точного определения влажности в помещении рекомендуется приобрести гигрометр дополнительно.

УСТРОЙСТВО ПРИБОРА

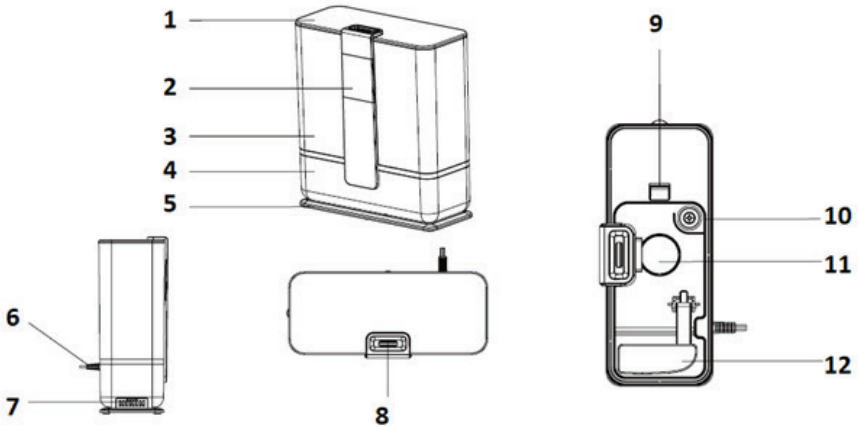

1. Крышка бачка для воды
2. ЖК-дисплей и панель управления
3. Бачок для воды
4. Корпус прибора
5. Основание прибора
6. Кабель питания

7. Отсек для ароматического масла
8. Распределитель водяного пара
9. Канал подачи воздуха
10. Поплавок датчика аварийного уровня воды
11. Пьезоизлучатель
12. Поплавок клапана подачи воды из бачка

ПАНЕЛЬ УПРАВЛЕНИЯ



UV – Кнопка включения/выключения ультрафиолетовой лампы



Влажность – Кнопка регулировки влажности









Таймер – Кнопка настройки таймера выключения



Пар – Кнопка регулировки интенсивности парообразования



Вкл./Выкл – Кнопка включения/выключения увлажнителя

1.  Вкл./Выкл Кнопка включения/выключения увлажнителя
2.  Влажность – Кнопка регулировки влажности
3.  Таймер – Кнопка настройки таймера выключения
4.  Сон – Кнопка включения/выключения ночного режима
5.  Пар – Кнопка регулировки интенсивности парообразования
6.  UV – Кнопка включения/выключения ультрафиолетовой лампы

ПОДГОТОВКА К ЭКСПЛУАТАЦИИ

Откройте коробку и извлеките все части прибора, убедитесь, что они не повреждены.

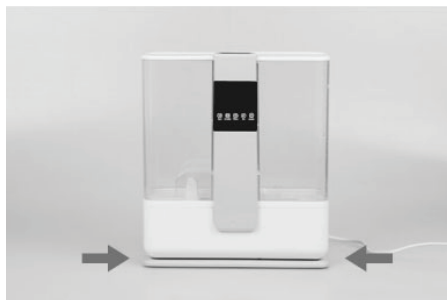

Поставьте прибор на ровную, твердую и устойчивую поверхность.



Откройте крышку бачка для воды.

ПУЛЬТ ДИСТАНЦИОННОГО УПРАВЛЕНИЯ



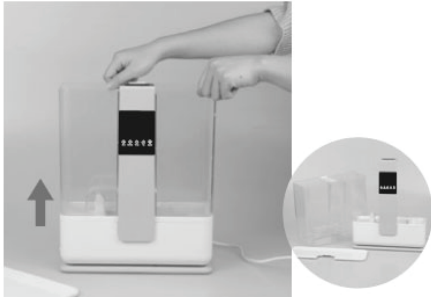

Снимите бак для воды с корпуса прибора, взявшись за стенки и подняв его вверх.



Протрите внешние и внутренние поверхности бачка слегка влажной тканью.

Извлеките прокладку из вспененного материала, защищающую во время транспортировки поплавков в рабочем резервуаре для воды внутри корпуса.

Протрите поверхности прибора слегка влажной тканью.

Установите бак для воды обратно на корпус.



С помощью другого сосуда наполните бак чистой холодной водой не выше максимальной отметки. Рекомендуется использовать дистиллированную или очищенную воду, т.к. жесткая (неочищенная) вода может стать причиной появления белого налета на мебели и других рядом стоящих предметах, а также на внутренней поверхности прибора.

Накройте бак крышкой.

При желании откройте отсек для ароматического масла и капните несколько капель ароматического масла на вату в отсеке, затем закройте отсек.



Полностью распрямите кабель питания и подключите вилку питания к электрической розетке.

ЭКСПЛУАТАЦИЯ ПРИБОРА

Для управления работой увлажнителя вы можете использовать кнопки на панели управления увлажнителя или пульт дистанционного управления.

Включение и выключение прибора
Нажмите кнопку , чтобы включить прибор. Увлажнитель начнет работать с настройками по умолчанию: в непрерывном режиме работы максимальной интенсивности парообразования (будет гореть индикатор «З»).

Во время работы увлажнителя на дисплее отображается текущий уровень влажности в помещении.

Имейте в виду, что показания уровня влажности будут лишь приближенными. Уровень влажности сильно зависит от температуры воздуха и от перемещения воздушных масс по комнате, поэтому может значительно различаться в разных местах помещения.

Нажмите кнопку  еще раз, чтобы выключить увлажнитель.

Регулировка интенсивности парообразования



Последовательно нажимайте кнопку , чтобы изменять интенсивность парообразования. Всего имеется три режима:

1 – минимальное парообразование: ~120 мл/ч;



2 – среднее парообразование: ~180 мл/ч;

3 – максимальное парообразование: ~280 мл/ч.

Таймер выключения

Нажмите кнопку , чтобы настроить таймер выключения. Последовательно нажимайте кнопку , чтобы установить время от 1 до 8 часов, через которое увлажнитель должен выключиться автоматически. Каждое нажатие кнопки  изменяет время таймера на один час. В режиме настройки таймера на дисплее отображается текущее установленное время таймера.

Регулировка влажности

Вы можете установить определенный уровень влажности, который нужно поддерживать в помещении с помощью увлажнителя. Нажмите кнопку  один раз, чтобы установить уровень влажности 40%. Далее последовательно нажимайте кнопку , чтобы увеличивать уровень влажности. Влажность регулируется в диапазоне от 40% до 90%.

Каждое нажатие кнопки  изменяет установленный уровень влажности на 5%. В режиме настройки уровня влажности на дисплее отображается текущее установленное значение. Если на дисплее отображается индикация «--», это означает, что уровень влажности не установлен (в этом случае увлажнитель будет работать непрерывно).

После того как вы установите нужный уровень влажности, данное значение три раза мигнет на дисплее, и увлажнитель сохранит установленное значение, а затем на дисплее будет снова отображаться текущий уровень влажности в помещении.

Когда увлажнитель достигнет установленного значения влажности, он выключится автоматически. Как только уровень влажности упадет ниже установленного уровня влажности, увлажнитель автоматически продолжит работу.

ПРИМЕЧАНИЕ:

В жилом помещении рекомендуется устанавливать влажность от 40% до 60%, т.к. это наиболее комфортный для человека уровень.

Ночной режим

Нажмите кнопку  на пульте управления, чтобы включить ночной режим. В ночном режиме подсветка дисплея выключается.

Нажмите кнопку  второй раз, чтобы увлажнитель вернулся в обычный режим и загорелась подсветка дисплея.

Ультрафиолетовая дезинфекция

Вы можете дополнительно обеззараживать воздух и водяные пары, проходящие через увлажнитель, при помощи ультрафиолетовой лампы, встроенной в устройство.

Нажмите кнопку  , чтобы включить режим ультрафиолетовой очистки.

Нажмите кнопку  второй раз, чтобы отключить функцию обеззараживания.

Автоматическое выключение при нехватке воды

Когда вода в бачке заканчивается, увлажнитель автоматически прекращает работу и выключается, при этом на дисплее загорается красный индикатор нехватки воды.

В этом случае отключите вилку питания от розетки, снова наполните бачок водой, а затем подключите увлажнитель к электросети и включите, чтобы он продолжил работу.

ЧИСТКА И УХОД

Не реже раза в неделю следует проводить чистку резервуара и пьезоизлучателя от минеральных отложений.

Отсоедините прибор от источника питания, откройте крышку бачка для воды, снимите его с корпуса и слейте воду. Также слейте воду из резервуара внутри корпуса прибора.

Протрите внешнюю и внутреннюю поверхности прибора слегка влажной тканью, а затем вытрите насухо. Не допускайте попадания влаги внутрь корпуса.

Протрите внешнюю и внутреннюю поверхности бачка для воды и крышку влажной тканью.

Для очистки от минеральных отложений на внутренней поверхности резервуара используйте нейтральное моющее средство.

Для очистки пьезоизлучателя капните на него 5-10 капель нейтрального моющего средства и оставьте на 2-5 минут. Затем почистите пьезоизлучатель щеточкой, не прилагая к нему значительных усилий.

Сполосните пьезоизлучатель и резервуар чистой водой.

Для чистки прибора не используйте агрессивные растворители и абразивные чистящие средства или острые предметы.

ВНИМАНИЕ:

Если вы не пользуетесь прибором, отключите его от электросети и слейте воду.

Регулярно меняйте воду в бачке и сливайте воду из резервуара внутри корпуса.

Для уменьшения образования минеральных отложений используйте дистиллированную или отфильтрованную воду.

УСТРАНЕНИЕ НЕИСПРАВНОСТЕЙ

При возникновении неисправности прибора, попробуйте самостоятельно разобраться в причине и устранить ее, воспользовавшись рекомендациями из таблицы ниже.

Если неисправность не устраняется, не пытайтесь самостоятельно разбирать и ремонтировать увлажнитель, обратитесь в авторизованный сервисный центр производителя.

Неисправность	Причины	Способы устранения
Увлажнитель не работает, не загорается индикация дисплея, не образуется пар.	Отсутствует электропитание.	Убедитесь, что увлажнитель подключен к исправной розетке и контакт в ней надежный.
	Прибор выключен.	Нажмите кнопку включения/выключения, чтобы включить прибор.
Горит индикация дисплея, но не образуется пар.	Нет или недостаточно воды в бачке.	Снова наполните бачок водой.
	Заблокировано воздухозаборное отверстие.	Убедитесь, что ничто не блокирует воздухозаборное отверстие, расположенное в нижней части корпуса.
	Бачок для воды установлен неправильно.	Убедитесь, что бачок для воды установлен правильно.
	Если уровень влажности в помещении не ниже установленного, увлажнитель автоматически прекращает работу.	Увлажнитель автоматически продолжит работу, как только уровень влажности в помещении упадет ниже установленного.
Водяной пар имеет неприятный запах.	Образовалось слишком много минеральных отложений на внутренней поверхности резервуара и на преобразователе.	Проведите чистку внутренней поверхности резервуара и преобразователя от минеральных отложений.
	Прибор новый.	Слейте воду иставьте прибор открытым, чтобы запах выветрился.

	Несвежая вода в резервуаре.	Слейте несвежую воду из бачка и резервуара внутри корпуса, ополосните бачок и налейте свежую воду. В дальнейшем не допускайте застоя воды, если не пользуетесь прибором, слейте воду.
Образуется слишком мало пара.	Загрязнен преобразователь.	Почистите преобразователь.
	Грязная или застоявшаяся вода в резервуаре.	Слейте несвежую воду, ополосните резервуар и налейте свежую воду. В дальнейшем не допускайте застоя воды, если не пользуетесь прибором, слейте воду.
Прибор сильно шумит.	Слишком мало воды в бачке.	Долейте воды в бачок.
	Прибор резонирует с поверхностью стола.	Установите увлажнитель на ровную устойчивую поверхность.
Увлажнитель работает целый день, но воздух остается сухим.	Открыты двери и окна, поэтому влажность рассеивается.	Если снаружи воздух сухой, то для повышения влажности в помещении во время работы увлажнителя держите двери и окна закрытыми.
	В помещении есть предметы, например активированный уголь, которые поглощают влажность.	В этом случае потребуются длительное использование увлажнителя, прежде чем наступит желаемый эффект.

БЕЗОПАСНАЯ УТИЛИЗАЦИЯ



Ваше устройство спроектировано и изготовлено из высококачественных материалов и компонентов, которые можно утилизировать и использовать повторно.

Если товар имеет символ с зачеркнутым мусорным ящиком на колесах, это означает, что товар соответствует Европейской директиве 2002/96/ЕС.

Ознакомьтесь с местной системой раздельного сбора электрических и электронных товаров. Соблюдайте местные правила.

Утилизируйте старые устройства отдельно от бытовых отходов.

Правильная утилизация вашего товара позволит предотвратить возможные отрицательные последствия для окружающей среды и человеческого здоровья.

ТЕХНИЧЕСКИЕ ХАРАКТЕРИСТИКИ

Напряжение питания: ~220-240 В, 50 Гц

Номинальная потребляемая мощность: 30 Вт

Минимальная интенсивность парообразования: 120 мл/ч; 180 мл/ч, 280 мл/ч

Объем резервуара для воды: 4,8 л

Класс электробезопасности: II

ПРИМЕЧАНИЕ:

В связи с постоянным совершенствованием изделий производитель оставляет за собой право на внесение изменений в конструкцию, дизайн, комплектацию и технические характеристики прибора без предварительного уведомления об этом пользователя.

ИНФОРМАЦИЯ О СЕРТИФИКАТЕ СООТВЕТСТВИЯ

Товар сертифицирован.

Товар соответствует требованиям нормативных документов:

ТР ТС 004/2011 «О безопасности низковольтного оборудования»;

ТР ТС 020/2011 «Электромагнитная совместимость технических средств»;

ТР ТС 037/2016 «Об ограничении применения опасных веществ в изделиях электротехники и радиоэлектроники».

При отсутствии копии нового сертификата в коробке спрашивайте копию у продавца.

Полную информацию о сертификате соответствия вы можете получить у продавца или на сайте pioneer-bt.ru.



Изготовитель:

ПИОНИР ХАЙ ТЕХНОЛОДЖИ ЛИМИТЕД. Адрес: Офис Б 21/Ф Квонг Фат Хонг здание 1, Рамсей ст, Шеунг Ван, Гонконг.

PIONEER HIGH TECHNOLOGY LIMITED. Add: Flat B 21/F Kwong Fat Hong BLDG 1 Rumsey St, Sheung Wan, Hong Kong.

Сделано в Китае.

Импортер/организация, уполномоченная на принятие претензий на территории России: ООО «СЕРВИС-ВИП», 144009, Московская область, г. Электро-сталь, ул. Корнеева, д. 66, оф. 203.

** Данные могут быть изменены в связи со сменой изготовителя, продавца, производственного филиала, импортера в РФ. В случае изменения данных актуальная информация указывается на дополнительной наклейке, размещенной на упаковке изделия.*

Дата производства указана на упаковке или изделии.

Срок службы изделия – 3 года.

Гарантийный срок – 1 год.

Гарантийное обслуживание осуществляется согласно прилагаемому гарантийному талону. Гарантийный талон и инструкция по эксплуатации являются неотъемлемыми частями данного изделия.

СЕРВИСНОЕ ОБСЛУЖИВАНИЕ

Благодарим вас за приобретение продукции **PIONEER**. Мы рады предложить вам изделия, разработанные и изготовленные в соответствии с высокими требованиями к качеству, функциональности и дизайну. Мы уверены, что Вы будете довольны приобретением изделия от нашей фирмы. В случае если ваше изделие марки **PIONEER** будет нуждаться в техническом обслуживании, просим вас обращаться в один из авторизованных сервисных центров (далее – АСЦ). С полным списком АСЦ и их точными адресами вы можете ознакомиться на сайте pioneer-bt.ru.

pioneer-bt.ru

Pioneer