

Pioneer home

Руководство Пользователя



Пылесос-робот VC704R

Уважаемый покупатель!

Благодарим вас за то, что вы выбрали наш современный робот-пылесос, выпускаемый под торговой маркой **PIONEER**.

Мы рады предложить вам изделия, разработанные и изготовленные в соответствии с высокими требованиями к качеству, функциональности и дизайну. Мы уверены, что вы будете довольны приобретением изделия нашей фирмы.

Перед началом эксплуатации прибора внимательно прочитайте данное руководство, в котором содержится важная информация, касающаяся вашей безопасности, а также рекомендации по правильному использованию прибора и уходу за ним.

Позаботьтесь о сохранности настоящего Руководства, используйте его в качестве справочного материала при дальнейшем использовании прибора.

СОДЕРЖАНИЕ

НАЗНАЧЕНИЕ	4
МЕРЫ БЕЗОПАСНОСТИ И ПРЕДОСТОРОЖНОСТИ	4
КОМПЛЕКТАЦИЯ	7
УСТРОЙСТВО ПЫЛЕСОСА	8
ПУЛЬТ ДИСТАНЦИОННОГО УПРАВЛЕНИЯ	9
БЫСТРОЕ НАЧАЛО РАБОТЫ	9
РЕЖИМЫ УБОРКИ	11
УБОРКА ПО ГРАФИКУ	13
ЧИСТКА И ТЕХНИЧЕСКОЕ ОБСЛУЖИВАНИЕ	14
УСТРАНЕНИЕ ПРОСТЫХ НЕИСПРАВНОСТЕЙ	17
БЕЗОПАСНАЯ УТИЛИЗАЦИЯ	19
ТЕХНИЧЕСКИЕ ХАРАКТЕРИСТИКИ	19
ИНФОРМАЦИЯ О СЕРТИФИКАТЕ СООТВЕТСТВИЯ	20
СЕРВИСНОЕ ОБСЛУЖИВАНИЕ	21

ПРИМЕЧАНИЕ:

Все изображения в данном руководстве приведены в качестве примеров, реальное изделие может отличаться от изображения.

НАЗНАЧЕНИЕ

Робот-пылесос предназначен для автоматизированной уборки пола в жилых помещениях. Он позволяет без помощи или при минимальном вмешательстве человека пропылесосить сухие ровные полы с покрытием из дерева, паркета, паркетной доски, ламината, керамической плитки, линолеума или ковровина.

При установке на робот-пылесос резервуара для воды и насадки с микрофиброй он может осуществлять влажную уборку помещения.

МЕРЫ БЕЗОПАСНОСТИ И ПРЕДОСТОРОЖНОСТИ

Робот-пылесос предназначен для работы в домашних условиях, внутри помещения, при нормальной температуре и влажности воздуха и должен быть использован строго по назначению. Прибор не предназначен для использования вне помещений. Запрещено использовать прибор в промышленных и коммерческих целях.

Перед началом эксплуатации внимательно ознакомьтесь с изложенными здесь мерами безопасности и предосторожности и строго придерживайтесь их во время использования прибора:

- Достаньте прибор из упаковки и уберите упаковочные материалы подальше от детей.
- Перед первым использованием или после длительного перерыва в эксплуатации пылесоса полностью зарядите батарею пылесоса.
- Перед подключением зарядного устройства к электросети, убедитесь в том, что напряжение, указанное на маркировке адаптера питания, соответствует напряжению электросети.
- Зарядка встроенной батареи может осуществляться исклю-

чительно с помощью зарядного устройства, поставляемого в комплекте.

- Зарядное устройство должно использоваться исключительно для зарядки батареи этой модели пылесоса.
- Запрещается использовать аккумуляторную батарею в других устройствах и приборах.
- Запрещается заряжать аккумуляторную батарею, когда она не установлена в пылесос.
- При отключении зарядного устройства от розетки не тяните за провод, беритесь за корпус адаптера питания. Не прикасайтесь к вилке адаптера.
- Запрещается использовать прибор или зарядное устройство при наличии повреждений.
- Запрещается эксплуатировать пылесос или заряжать батарею на улице.
- Если устройство не работает как следует, если оно повреждено, влажное или упало в воду, если есть запах гари, дыма, не используйте его. Обратитесь в авторизованный сервисный центр производителя для проверки и ремонта.
- Во избежание поражения электрическим током запрещается заряжать аккумулятор устройства в местах с повышенной влажностью, вблизи источников влаги и ёмкостей с водой (например, в ванной, в непосредственной близости от душа, ванны, умывальника, кухонной раковины, в сырых подвальных помещениях, рядом с прудом или бассейном и т. д.).
- Запрещается подвергать пылесос воздействию влаги. Запрещается погружать пылесос или зарядное устройство в воду или другую жидкость. Запрещается разбрызгивать на пылесос и зарядное устройство воду или другие жидкости.

- Запрещается прикасаться к пылесосу или адаптеру питания, подключенному к электросети, мокрыми руками.
- Если вы уходите из дома, отключите пылесос от электросети.
- Во время сборки и разборки следует выключать пылесос.
- Запрещается убирать с помощью пылесоса:
 - разбитое стекло, острые предметы, иглы, канцелярские кнопки, скрепки и т.п.;
 - химические вещества, порошки (в т.ч. муку, крахмал и т.п.), асбест, цемент, гипс и другие мелкодисперсные вещества;
 - краситель, используемый в принтерах или копировальных машинах,
 - воду, масло и другие жидкости;
 - горящие спички, угольки, непотушенные окурки, горящий или тлеющий мусор, золу и т.п.;
 - агрессивные, взрывоопасные, воспламеняющиеся вещества. Не пользуйтесь пылесосом в местах, где могут находиться такие жидкости или их пары.
- Не используйте устройство в местах вероятной утечки горючих газов или при обнаружении запаха газа.
- Запрещается использовать пылесос в помещении, где находятся источники открытого огня, воспламеняющиеся, взрывчатые или коррозионно-активные вещества.
- Запрещается подвергать пылесос воздействию высоких температур. Не оставляйте прибор вблизи нагревательных приборов, печей и т.п.
- Не используйте устройство на мокрых поверхностях или на поверхностях, где скопилась вода.
- Запрещается ставить что-либо на робот-пылесос или наступать

на него. Во время работы робота-пылесоса будьте внимательны, чтобы не споткнуться о него.

- Пылесос должен храниться в сухом месте, в помещении.
- Если вы длительное время не пользуетесь пылесосом, заряжайте батарею не реже одного раза в три месяца.
- Используйте пылесос только для домашней уборки при температуре от +5°C до +40°C.

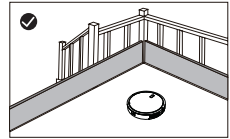
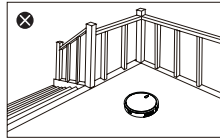

- Не допускайте падения пылесоса. Если в доме есть лестница, с которой пылесос может упасть, поставьте ограждение, чтобы пылесос не мог доехать до лестницы или выехать на балкон.

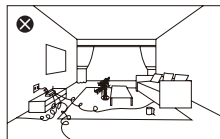

- На время уборки с помощью робота-пылесоса уберите с пола все провода, которые могут мешать его движению и работе, а также хрупкие предметы, которые могут разбиться.
- Запрещается брать работающий пылесос за передний край. Всегда берите пылесос обеими руками по бокам.
- Запрещается эксплуатировать пылесос, если он не полностью собран.
- Запрещается перекрывать вентиляционные отверстия пылесоса, в противном случае возможен перегрев внутренних компонентов прибора и выход его из строя.

- До начала использования пылесоса убедитесь в том, что пылесборник и фильтры находятся в предназначенных для них местах.
- Запрещается эксплуатировать пылесос без фильтров.
- Если всасывающее отверстие пылесоса засорилось, немедленно выключите пылесос и устраните засор, после этого можете снова включить пылесос.
- Запрещено использование прибора для очистки мебели. Использование на мягкой неровной поверхности или падение с мебели могут привести к некорректной работе прибора или к его неисправности. Не рекомендуется использование прибора на коврах с длинным ворсом (длиннее 0,5 см).
- Запрещается использовать абразивные чистящие средства или агрессивные химические растворители для очистки пылесоса.
- Если вы не планируете пользоваться пылесосом в течение длительного времени, перед тем как убрать его на хранение, извлеките из него батарею. Извлекайте батарею, когда пылесос выключен.
- В экстремальных ситуациях возможна утечка электролита из батареи пылесоса. Запрещается прикасаться к электролиту руками. Если электролит попал на кожу или в глаза, немедленно промойте водой и обратитесь к врачу.
- Запрещается бросать в огонь или нагревать аккумуляторные батареи пылесоса, это может привести к взрыву.
- Запрещается разбирать, вносить изменения в конструкцию или чинить прибор самостоятельно.
- Запрещается использование каких-либо аксессуаров, кроме рекомендованных производителем.
- При возникновении неполадок обращайтесь в сервисные центры производителя. Неквалифицированный ремонт может стать причиной несчастного случая или травмы пользователя, а кроме того приводит к лишению вас права на гарантийное обслуживание.
- Храните пылесос в недоступном для детей месте.



- Не разрешайте детям играть с пылесосом. Следите за детьми, если в помещении работает робот-пылесос.
- Данный пылесос не предназначен для использования людьми с ограниченными физическими, сенсорными или умственными возможностями, в т. ч. маленькими детьми, а также людьми с недостаточными знаниями и опытом эксплуатации электроприборов, если им не были даны достаточные разъяснения и за ними не присматривают лица, ответственные за их безопасность.

ВНИМАНИЕ:

Повреждения прибора, возникшие в результате ненадлежащего использования, снимают его с гарантийного обслуживания.

Производитель не несет ответственности за какие-либо повреждения или ущерб, возникшие вследствие неправильного или нецелевого использования прибора или несоблюдения мер предосторожности и безопасности.

Меры безопасности при использовании элементов питания пульты ДУ

- Неправильное использование элементов питания может привести к утечке электролита и/или

взрыву. Выполняйте нижеследующие инструкции.

- Устанавливайте элементы питания в строгом соответствии с полярностью (+) и (-).
- Различные типы элементов питания имеют различные характеристики. Не используйте вместе элементы питания разных типов.
- Не используйте вместе старые и новые элементы питания. Одновременное использование старых и новых элементов питания снижает срок службы нового элемента питания или ведет к утечкам электролита из старого элемента питания.
- Выньте элементы питания сразу же, как только они разрядились. Химикаты, вытекшие из элементов питания, вызывают коррозию. Если обнаружены следы утечки химикатов, удалите их тканью.
- Элементы питания, которые поставляются с пультом ДУ, могут иметь более короткий срок службы из-за условий хранения.
- Выньте элементы питания из пульта ДУ, если он не используется в течение длительного времени.

КОМПЛЕКТАЦИЯ

Откройте коробку и убедитесь, что все комплектующие имеются в наличии в исправном состоянии:

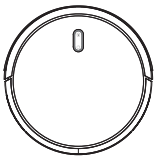

- робот-пылесос с установленной внутри аккумуляторной батареей;



- док-станция;

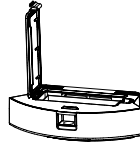

- контейнер для сбора пыли;

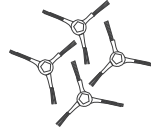

- боковые щетки – 4 шт.;

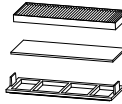

- фильтры (губчатый + HEPA);

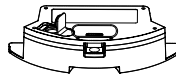

- резервуар для воды;



- насадки из микрофибры – 2 шт.;

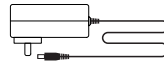

- адаптер питания;

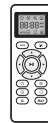

- пульт дистанционного управления;



- чистящая щетка;
- руководство по эксплуатации;
- гарантийный талон.

УСТРОЙСТВО ПЫЛЕСОСА

Вид сверху

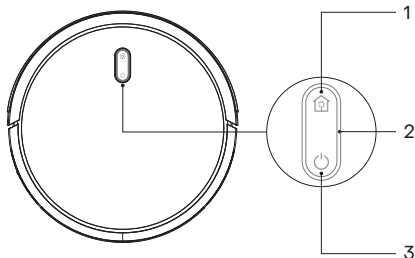

Вид сбоку

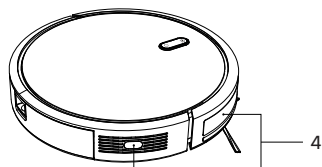

Вид снизу

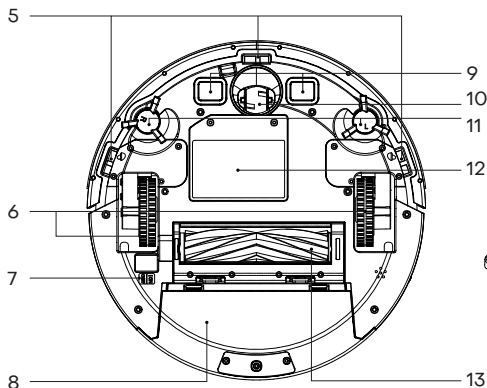

Док-станция

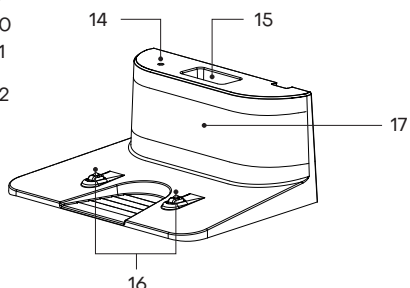

1. Кнопка отправки робота-пылесоса на док-станцию
2. Индикатор (горит оранжевым – низкий заряд батареи; мигает зеленым – батарея заряжается; горит зеленым – батарея полностью заряжена, робот-пылесос в режиме ожидания или уборки; горит или мигает красным – в работе прибора возникли неисправности)
3. Кнопка включения/выключения (продолжительное, нажатие) / начала уборки (краткое нажатие)
4. Датчики препятствий
5. Датчики падения
6. Колеса для передвижения
7. Выключатель питания
8. Контейнер для сбора пыли
9. Контактные площадки для зарядки аккумулятора на док-станции
10. Переднее колесо
11. Боковые щетки
12. Батарейный отсек
13. Основная роликовая щетка
14. Индикатор зарядки
15. Место для хранения пульта дистанционного управления
16. Контактные площадки
17. Передатчик сигнала места расположения док-станции

ПУЛЬТ ДИСТАНЦИОННОГО УПРАВЛЕНИЯ

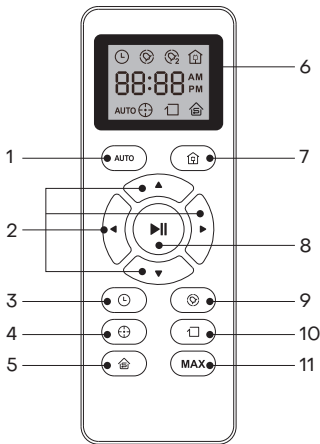

1. Кнопка начала автоматической уборки
2. Кнопки движения в определенном направлении
3. Кнопка настройки часов
4. Кнопка начала локальной уборки
5. Кнопка уборки отдельной комнаты
6. Дисплей для отображения текущего времени и индикаторы режимов
7. Кнопка автоматической зарядки батареи
8. Кнопка начала/остановки движения
9. Кнопка настройки графика уборки
10. Кнопка начала уборки по периметру вдоль стен
11. Кнопка начала интенсивной уборки

Во время использования пульта дистанционного управления (далее пульт ДУ), а также установки времени и графика уборки направляйте его непосредственно на пылесос.

Следите, чтобы ничто не препятствовало прохождению сигнала и чтобы расстояние от пульта ДУ до пылесоса было небольшим.

БЫСТРОЕ НАЧАЛО РАБОТЫ

Установка док-станции

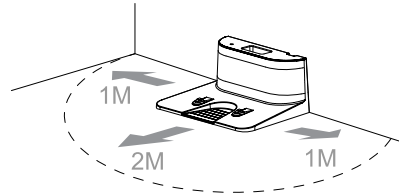

Док-станция для зарядки батареи должна располагаться у стены, чтобы пылесос не мог сдвинуть ее, заезжая для зарядки. При этом на расстоянии 2 метров спереди и 1 метра по бокам не должно быть предметов, препятствующих подъезду пылесоса или загораживающих инфракрасный луч, формируемый док-станцией для правильной ориентации пылесоса при заходе на зарядку.

Док-станция должна стоять на твердом полу. Для дополнительного крепления док-станции ее можно приклеить к полу с использованием двусторонней липкой ленты подходящей толщины.

Желательно, чтобы док-станция имела постоянное место в течение длительного времени. Не следует перемещать док-станцию в другое место во время работы пылесоса.

Примечание:

Во избежание повреждения док-станции или запутывания проводов, пылесос во время своей работы старается не приближаться к док-станции на расстояние ближе 30-50 см. Поэтому участок пола вблизи док-станции может остаться неубранным.

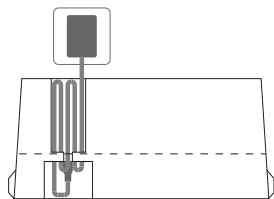

Подключите штекер адаптера питания к док-станции, а вилку питания – к электрической розетке. Затем уберите лишнюю длину шнура питания в специальный отсек в нижней части док-станции, чтобы он не препятствовал подъезду пылесоса.

Установка боковых щеток

Чтобы не повредить при транспортировке боковые щетки, они могут поставляться упакованными отдельно от пылесоса. Перед первым использованием пылесоса вам понадобится закрепить на пылесосе 2 боковые щетки.

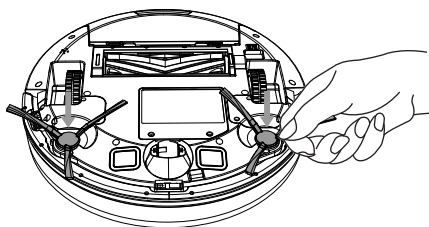

Чтобы установить щетку, прижмите ее на посадочное место до фиксации. Убедитесь, что щетка надежно закрепилась. Перед каждым запуском пылесоса проверяйте, что щетки закреплены на приборе.

Зарядка батареи

Поместите робот-пылесос на док-станцию так, чтобы металлические контактные площадки пылесоса и док-станции были выровнены относительно друг дру-

га. Когда контакт будет установлен, раздастся серия звуковых сигналов и индикатор зарядки начнет мигать зеленым. Когда батарея будет полностью заряжена, индикатор начнет гореть зеленым постоянно.

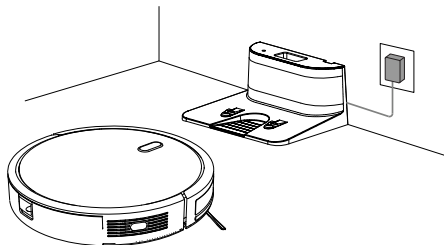



ВНИМАНИЕ:

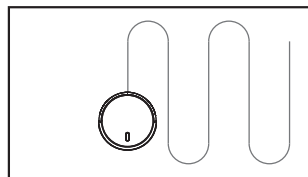
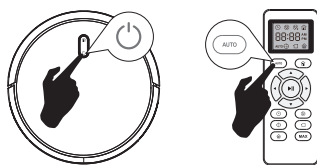

Если вы не планируете длительное время пользоваться пылесосом, извлеките из него батарею. Во время извлечения батареи пылесос должен быть выключен.

Начало цикла уборки

Включите питание пылесоса выключателем питания, расположенным на нижней стороне пылесоса.



Нажмите кнопку , чтобы включить робот-пылесос.



Нажмите кнопку  еще раз, чтобы начать цикл уборки. Для этого вы также можете нажать кнопку  на пульте ДУ.

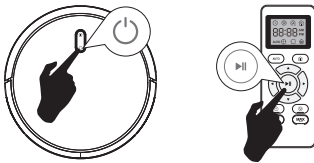

Если во время уборки батарея пылесоса разрядится, он автоматически вернется на док-станцию для подзарядки.

Если робот-пылесос не сможет добраться до док-станции, он вернется в место начала уборки и прекратит уборку. В этом случае отнесите робот-пылесос на док-станцию вручную.

Пауза





Чтобы приостановить движение пылесоса в режиме уборки, нажмите кнопку  на пылесосе или кнопку  на пульте ДУ.

Чтобы возобновить движение пылесоса в режиме уборки, снова нажмите кнопку  на пылесосе или кнопку  на пульте ДУ.

Завершение работы

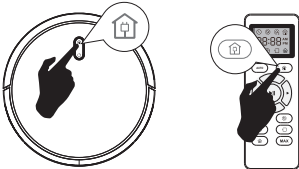
Чтобы отправить пылесос на док-станцию, нажмите кнопку  на пылесосе или на пульте ДУ.



Чтобы выключить пылесос, нажмите и удерживайте кнопку  на пылесосе, пока индикатор не погаснет.



Перед тем, как убрать пылесос на хранение, отключите питание пылесоса выключателем питания, расположенным на нижней стороне пылесоса.

РЕЖИМЫ УБОРКИ

Робот-пылесос может проводить качественную и разноплановую уборку, а именно: он может подметать, пылесосить, выполнять влажную или сухую протирку пола.

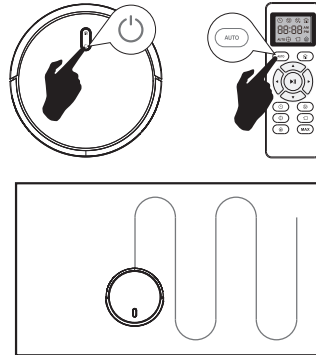
Автоматическая уборка



Нажмите кнопку  на пылесосе или кнопку  на пульте ДУ, чтобы начать цикл автоматической уборки.

В ходе автоматической уборки пылесос будет время от времени самостоятельно менять алгоритм своей работы, пытаясь максимально качественно убрать все помещение. Режим автоматической уборки позволяет убрать все помещение при минимальном вмешательстве пользователя в ходе уборки. Робот-пылесос будет выполнять автоматическую уборку, пока не уберет весь дом. Если во время уборки батарея пылесоса разрядится, он автоматически вернется на док-станцию для подзарядки, затем автоматически возобновит и завершит цикл уборки, а затем снова вернется на док-станцию.

Протирка пола

Если вы собираетесь использовать пылесос для влажной протирки пола, воспользуйтесь резервуаром для воды и насадкой из микрофи-

бры. На нижнюю часть резервуара для воды установите насадку из микрофибры, а в сам резервуар для воды налейте обычную водопроводную воду. Снимите контейнер для сбора пыли. Установите резервуар для воды на пылесос вместо контейнера для сбора пыли.

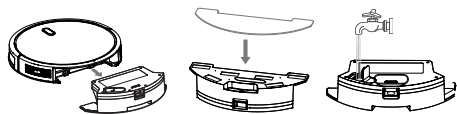

Если вы собираетесь использовать пылесос только для сухой протирки пола тряпкой, сделайте то же самое, но не наливайте в резервуар воду.

Точечная очистка

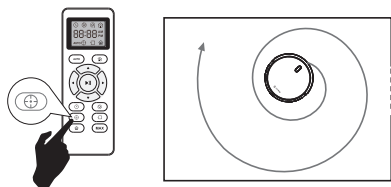

Используйте режим точечной очистки для интенсивной уборки определенного участка пола. Например, если вы просыпали что-то на небольшом участке пола или если в ходе автоматической уборки в каком-либо месте помещения пылесос не смог убрать весь мусор.

В режиме точечной очистки пылесос совершает движение по спирали. Сначала постепенно увеличивая диаметр спирали от ее центра примерно до 1 метра, а затем снова уменьшая ее диаметр по направлению обратно к центру. Для увеличения качества уборки пылесос в режиме точечной очистки может несколько раз менять направление своего движения. Для увеличения интенсивности уборки пылесос в режиме точечной очистки увели-

чивает мощность всасывания выше ее типового значения.

Перед началом точечной очистки расположите пылесос в центре того места, которое нужно пропылесосить. Нажмите кнопку (+) на пульте ДУ, чтобы пылесос начал работать в режиме точечной очистки.

Интенсивная уборка

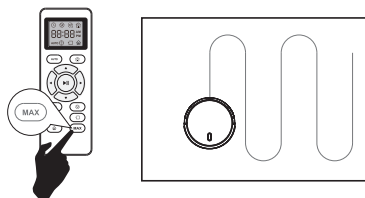

В режиме интенсивной уборки пылесос работает на максимальной мощности всасывания, чтобы выполнить качественную очистку пола.

Нажмите кнопку (MAX) на пульте ДУ, чтобы включить режим интенсивной уборки. По умолчанию данная функция выключена.

Уборка по периметру (очистка вдоль стен)

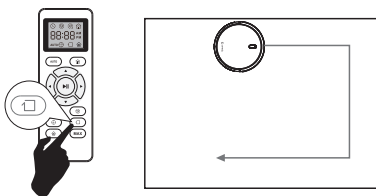

В этом режиме пылесос не будет пытаться выходить в середину помещения, а будет совершать его обход по периметру (по стенам и расположенным около стены препятствиям). Режим наиболее удобен для сбора пыли, которая обычно не скапливается на открытых местах, а старается укрыться в укромных уголках вблизи стен, шкафов и других препятствий. По окончании уборки открытого пространства помещения вы може-

те использовать режим уборки по периметру, чтобы пылесос убрался вдоль стен и вокруг (ножек) мебели.

Нажмите кнопку  на пульте ДУ, чтобы пылесос начал уборку периметра.

Режим уборки отдельной комнаты

Если вам необходимо осуществить уборку только одной комнаты, нажмите кнопку  на пульте ДУ.

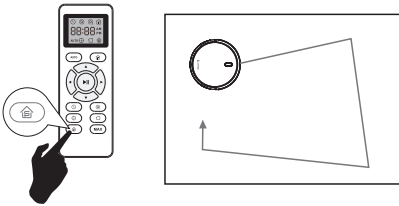

Чтобы пылесос не смог выехать за пределы комнаты, закройте двери комнаты или установите в дверях какой-нибудь барьер, препятствующий выезду пылесоса за пределы комнаты.

УБОРКА ПО ГРАФИКУ

Вы можете установить график уборки, чтобы робот-пылесос выполнял уборку автоматически в установленное время. Перед тем, как настроить график уборки, вам потребуется установить текущее время.





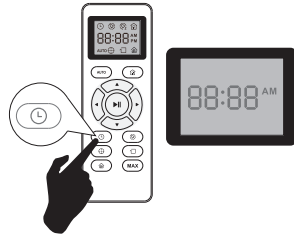

ВНИМАНИЕ!

В режиме настройки текущего времени и графика уборки пылесос должен находиться в пределах связи с пультом ДУ.

Настройка текущего времени часов

Нажмите кнопку  на пульте ДУ, чтобы перейти в режим настройки часов. Индикация значения часов будет мигать на дисплее пульта ДУ.



Кнопками  и  на пульте ДУ установите значение часов и нажмите кнопку . Тогда на дисплее начнет мигать значение минут. Кнопками  и  на пульте ДУ установите значение минут. Чтобы переключаться между значениями часов и минут, используйте кнопки  и .

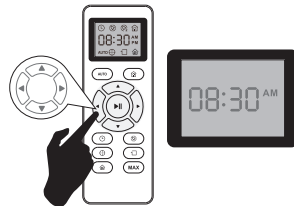

Когда текущее время будет установлено, нажмите кнопку  для подтверждения и сохранения настроек. В случае успешной передачи текущего времени в робот-пылесос, пылесос подаст звуковой сигнал.

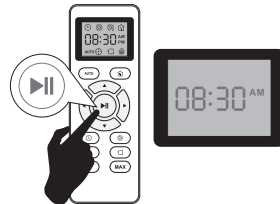





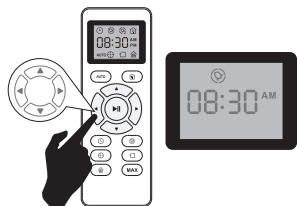

Настройка графика уборки



Нажмите кнопку  на пульте ДУ, чтобы перейти в режим настройки графика уборки. На дисплее пульта ДУ появится символ будильника и индикация значения часов будет мигать.



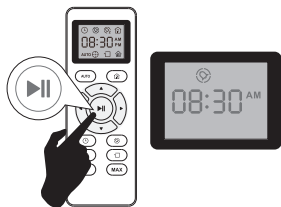

Кнопками  и  на пульте ДУ установите значение часов и нажмите кнопку . Тогда на дисплее начнет мигать значение минут. Кнопками  и  на пульте ДУ установите значение минут. Минуты в режиме настройки графика уборки переключаются с шагом в 15 минут. Чтобы переключаться между значениями часов и минут, используйте кнопки  и .

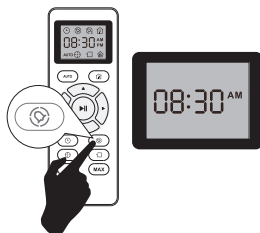

Когда время начала уборки по графику будет установлено, нажмите кнопку  для подтверждения и сохранения настроек. В случае успешной передачи графика уборки в робот-пылесос, пылесос подаст звуковой сигнал. На дисплее пульта ДУ останется символ будильника, а сам дисплей вернется к отображению текущего времени.

Отмена графика уборки



Чтобы удалить ранее установленный график уборки, нажмите и примерно 4 секунды удерживайте кнопку  на пульте ДУ. В случае успешного удаления графика уборки пылесос подаст звуковой сигнал.

ЧИСТКА И ТЕХНИЧЕСКОЕ ОБСЛУЖИВАНИЕ

Регулярность операций

Чтобы сохранять робот-пылесос в исправном состоянии длительное время, рекомендуется придерживаться графика операций, приведенного в таблице ниже. Если вы заметили, что пылесос стал хуже собирать пыль и мусор с пола, опорожните контейнер для сбора пыли, почистите фильтры.

Компонент	Частота обслуживания
Контейнер для сбора пыли	После каждого использования
Фильтр	Один раз в неделю (два раза в неделю, если есть домашние животные)
Резервуар для воды	После каждого использования
Насадка из микрофибры	После каждого использования
Переднее колесо Боковые щетки Датчики столкновения и падения Контактные площадки	Один раз в месяц
Основная щетка	Один раз в 4 месяца (один раз в три месяца, если есть домашние животные)

Опорожнение контейнера для сбора пыли

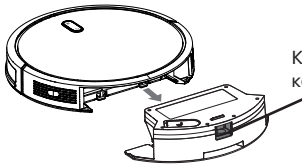

Нажмите кнопку снятия контейнера для сбора пыли и снимите его с корпуса пылесоса.



Откройте крышку контейнера для сбора пыли.

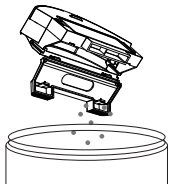

Вытряхните пыль и грязь в мусорное ведро.

Очистка фильтра

Снимите контейнер для сбора пыли с корпуса пылесоса и переверните контейнер.

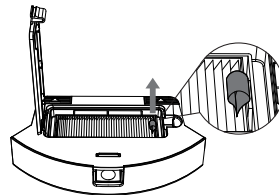

Нажмите на защелку, фиксирующую крышку фильтра, и откройте крышку. Потяните за петлю на фильтре, чтобы извлечь фильтр из контейнера для сбора пыли.

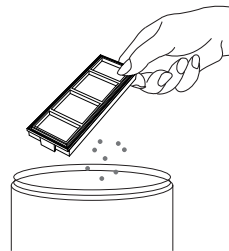

Стряхните пыль с фильтра в мусорное ведро.

Очистка боковых щеток

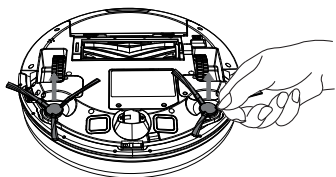

Снимите боковые щетки с корпуса, очистите их от волос и шерсти над мусорным ведром.

При сильном загрязнении вымойте их под краном и дайте им полностью высохнуть перед установкой на пылесос.

Установите боковые щетки обратно на их места.

Очистка датчиков столкновения и контактных площадок

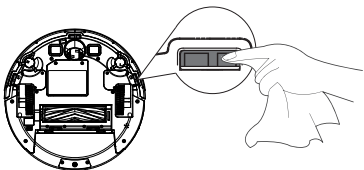

Протирайте датчики чистой сухой мягкой тканью.

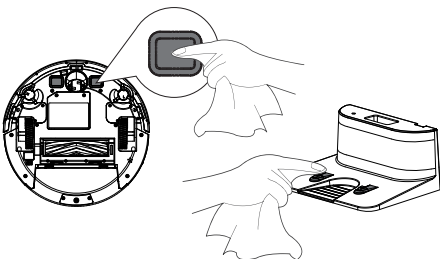

Протирайте контактные площадки пылесоса и док-станции чистой сухой мягкой тканью.

Очистка датчиков падения

Протирайте датчики чистой сухой мягкой тканью, чтобы удалить пыль и грязь, которые могут скапливаться на защитных окошках датчиков.

ВНИМАНИЕ!

Запрещается очищать датчики при помощи химических растворителей или абразивных чистящих средств.

Очистка основной щетки и воздухозаборного отверстия

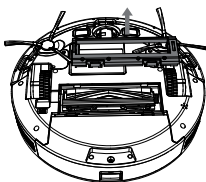

Нажмите на 2 защелки фиксации держателя щетки и снимите держатель. Извлеките щетку из корпуса пылесоса.



Очистите щетку и ее ось от волос, шерсти, крупного мусора и других загрязнений.

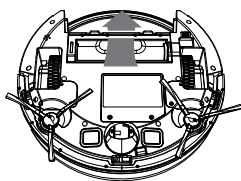

Очистите воздухозаборное отверстие от пыли и грязи.

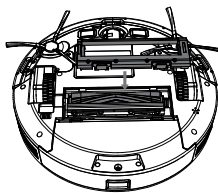

Установите обратно основную щетку и ее держатель, зафиксировав держатель защелками.

Снятие и установка батарей

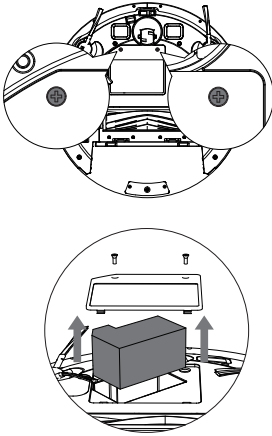

Выкрутите два винта, фиксирующих крышку батарейного отсека, снимите крышку и извлеките батарею из прибора, потянув ее за закрепленные на батарее язычки. Отсоедините провода батареи от проводов внутри батарейного отсека. Чтобы разъединить провода, нажмите на рычажок фиксатора на присоединительном разъеме провода и разъедините провода.

Храните аккумуляторную батарею в сухом, прохладном месте, недоступном для детей и домашних животных.

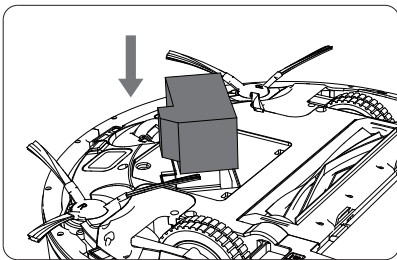

Перед установкой батареи обратно в пылесос соедините разъем на проводах аккумуляторной бата-

реи с разъемом на проводах внутри батарейного отсека. Соединяйте друг с другом провода одинакового цвета. Установите в батарейный отсек новую батарею язычками вверх.

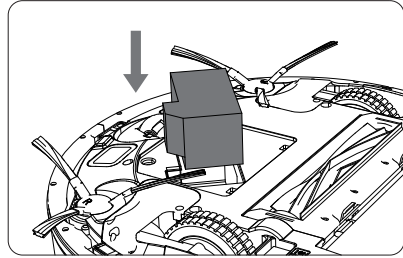

Закройте батарейный отсек крышкой и зафиксируйте крышку двумя винтами.

УСТРАНЕНИЕ ПРОСТЫХ НЕИСПРАВНОСТЕЙ

В случае возникновения проблемы или неисправности робот-пылесос подаст звуковой сигнал. При этом загорится или будет гореть или мигать красным индикатор  на корпусе пылесоса. При возникновении неисправности попробуйте устранить ее с помощью рекомендаций из таблицы ниже. Если неисправность не устраняется, не пытайтесь самостоятельно починить прибор, обратитесь в авторизованный сервисный центр производителя.

Некоторые неисправности можно устранить посредством перезапуска робота-пылесоса. Чтобы перезапустить пылесос, нажмите кнопку включения/выключения пылесоса. Если перезапуск пройдет успешно, пылесос подаст звуковой сигнал об успешном перезапуске.

Состояние индикатора	Звуковые сигналы	Возможные причины	Способы решения проблемы
Горит красным	Один	Заблокировано переднее колесо.	Очистите переднее колесо и нажмите кнопку включения/выключения, чтобы перезапустить пылесос.
	Два	Заблокирована боковая щетка.	Очистите боковую щетку и нажмите кнопку включения/выключения, чтобы перезапустить пылесос.
	Три	Заблокирован вентилятор пылесоса или загрязнен фильтр.	Снимите и опорожните контейнер для сбора пыли. Почистите фильтр. Расположите робот-пылесос над мусорным ведром и слегка похлопайте по нему, чтобы вытряхнуть пыль.
	Четыре	Заблокирована основная щетка.	Снимите и почистите основную щетку, почистите воздухозаборное отверстие.
Мигает красным	Два	Пылесос застрял.	Если пылесос застрял, освободите его и перезапустите из другого места. Очистите колеса от шерсти и волос, покрутите колеса вперед-назад, чтобы убедиться, что они вращаются свободно.
	Три	Датчики падения загрязнились, пылесос завис перед падением, или робот остановился на темной поверхности.	Если пылесос завис перед падением или остановился на темной поверхности, перезапустите его из другого места. В прочих случаях протрите датчики столкновения чистой сухой мягкой тканью.
	Четыре	Пылесос не может вернуться на док-станцию или к месту начала уборки.	Убедитесь, что на пути пылесоса к док-станции или месту начала уборки отсутствуют препятствия. Протрите контактные площадки пылесоса и док-станции чистой сухой мягкой тканью.

БЕЗОПАСНАЯ УТИЛИЗАЦИЯ



Ваше устройство спроектировано и изготовлено из высококачественных материалов и компонентов, которые можно утилизировать и использовать повторно.

Если товар имеет символ с зачеркнутым мусорным ящиком на колесах, это означает, что товар соответствует Европейской директиве 2002/96/ЕС.

Ознакомьтесь с местной системой раздельного сбора электрических и электронных товаров. Соблюдайте местные правила.

Утилизируйте старые устройства отдельно от бытовых отходов. Правильная утилизация вашего товара позволит предотвратить возможные отрицательные последствия для окружающей среды и здоровья людей.

ТЕХНИЧЕСКИЕ ХАРАКТЕРИСТИКИ

Адаптер питания

Входное напряжение: ~220 – 240 В, 50 Гц

Выходное напряжение: 19 В

Выходной ток: 600 мА

Пылесос

Рабочее напряжение: 14,8 В

Номинальная мощность: 25 Вт

Максимальный уровень шума: ≤ 65 дБ

Емкость пылесборника: 0,5 мл

Диаметр: 300 мм

Батарея

Литиевый аккумулятор

Номинальное напряжение: 14,8 В

Емкость: 2600 мАч

Время полной зарядки: ≤ 5 ч

Время работы от полностью заряженной батареи: 120 мин

Док-станция

Входное напряжение: 19 В

Выходное напряжение: 19 В

Рабочие условия

Температура: от 0°C до +40°C

Максимальная относительная влажность: 80%

ПРИМЕЧАНИЕ:

В связи с постоянным усовершенствованием изделий производитель оставляет за собой право на внесение изменений в конструкцию, дизайн, комплектацию и технические характеристики прибора без предварительного уведомления об этом пользователя.

ИНФОРМАЦИЯ О СЕРТИФИКАТЕ СООТВЕТСТВИЯ

Товар сертифицирован.

Товар соответствует требованиям нормативных документов:

ТР ТС 004/2011 «О безопасности низковольтного оборудования»;

ТР ТС 020/2011 «Электромагнитная совместимость технических средств».

ТР ТС 037/2016 «Об ограничении применения опасных веществ в изделиях электротехники и радиоэлектроники».

При отсутствии копии нового сертификата в коробке спрашивайте копию у продавца.

Полную информацию о сертификате соответствия вы можете получить у продавца или на сайте pioneer-bt.ru.



Изготовитель:

Смарт Интернэшнл Дистрибьюшн Лимитед.

Адрес: Офис С, 18 Этаж, EGL Тауэр, 83 Хунг То Роуд, Квун Тонг, Коулун, Гонконг. Сделано в Китае.

SMART INTERNATIONAL
DISTRIBUTION LIMITED. Office C,
18/F., EGL Tower, 83 Hung To Road,
Kwun Tong, Kowloon, Hong Kong.
Made in China

Импортер/организация, уполномоченная на принятие претензий на территории России:

ООО «СЕРВИС-ВИП». 144009,
Московская область, г. Электро-
сталь, ул. Корнеева, д. 66, оф. 203.

* Данные могут быть изменены в связи со сменой изготовителя, продавца, производственного филиала, импортера в РФ. В случае изменения данных актуальная информация указывается на дополнительной наклейке, размещенной на упаковке изделия.

Дата производства указана на упаковке или изделии.

Срок службы изделия – 3 года.

Гарантийный срок – 1 год.

Гарантийное обслуживание осуществляется согласно прилагаемому гарантийному талону. Гарантийный талон и инструкция по эксплуатации являются неотъемлемыми частями данного изделия.

СЕРВИСНОЕ ОБСЛУЖИВАНИЕ

Благодарим вас за приобретение продукции **PIONEER**. Мы рады предложить вам изделия, разработанные и изготовленные в соответствии с высокими требованиями к качеству, функциональности и дизайну. Мы уверены, что Вы будете довольны приобретением изделия от нашей фирмы. В случае если ваше изделие марки **PIONEER** будет нуждаться в техническом обслуживании, просим вас обращаться в один из авторизованных сервисных центров (далее – АСЦ). С полным списком АСЦ и их точными адресами вы можете ознакомиться на сайте pioneer-bt.ru.

pioneer-bt.ru

Pioneer
home