

# GARLYN

Фен Air Lux



Наведите камеру  
телефона на QR-код  
и смотрите  
видеоинструкцию



РУКОВОДСТВО  
ПОЛЬЗОВАТЕЛЯ





GARLYN

**Поздравляем с покупкой нового фена GARLYN Air Lux!**

Благодарим Вас за выбор продукции торговой марки **GARLYN**. Наши изделия разработаны в соответствии с высокими требованиями качества, функциональности и дизайна.

**Перед установкой внимательно изучите данное руководство.**

Производитель не несет ответственность за какие-либо травмы или ущерб, возникшие вследствие неправильной установки или эксплуатации. Сохраните руководство для дальнейшего использования. Правильная эксплуатация устройства значительно продлит срок его службы.

Узнать больше о компании **GARLYN** можно на сайте [www.garlyn.ru](http://www.garlyn.ru).

Здесь вы сможете заказать бытовую технику **GARLYN** и оригинальные аксессуары к ней, получить консультацию наших специалистов, а также найти адреса фирменных магазинов **GARLYN**.

**Отдел заботы о клиентах GARLYN: 8 (800) 350-05-03 (доб. 2) (звонок по России бесплатный).**

# СОДЕРЖАНИЕ

МЕРЫ ПРЕДОСТОРОЖНОСТИ.....	3
Устройство прибора.....	7
Насадки и их применение .....	8
ПЕРЕД НАЧАЛОМ РАБОТЫ.....	9
Установка насадок.....	9
Снятие насадок.....	9
ИСПОЛЬЗОВАНИЕ.....	10
УХОД И ОЧИСТКА .....	11
Самоочистка двигателя.....	11
Хранение и транспортировка .....	12
УСТРАНЕНИЕ НЕИСПРАВНОСТЕЙ.....	13
ОТДЕЛ ЗАБОТЫ О КЛИЕНТАХ GARLYN.....	14
ТЕХНИЧЕСКИЕ ХАРАКТЕРИСТИКИ .....	15
КОМПЛЕКТАЦИЯ.....	17
УТИЛИЗАЦИЯ .....	18



*Ваша безопасность очень важна для нас. Пожалуйста, прочитайте руководство пользователя перед началом использования прибора.*

*При работе с устройством будьте внимательны, осторожны и благоразумны. Описанные меры предосторожности и порядок действий не охватывают все возможные ситуации при его эксплуатации. Используйте прибор исключительно по прямому назначению. Любое действие, не соответствующее инструкциям, может привести к повреждению изделия или возникновению возможных травм или несчастных случаев.*

## МЕРЫ ПРЕДОСТОРОЖНОСТИ

Производитель не несет ответственности за повреждения/ущерб, вызванные несоблюдением требований по технике безопасности и правил эксплуатации прибора.

Прибор был разработан для бытового использования исключительно в домашних условиях, а также условиях, приближенных к домашним: помещения для персонала в магазинах, офисах и иных рабочих местах; в гостиницах, отелях и др. Используйте его только по назначению. Любое нецелевое использование изделия станет нарушением условий надлежащей эксплуатации. В этом случае производитель не несет ответственности за возможные последствия.

Используйте прибор с осторожностью и предупреждайте других пользователей о потенциальной опасности.

В случае передачи устройства третьему лицу данное руководство также должно быть передано.

## ОСТОРОЖНО

- ▲ Не ремонтируйте и не заменяйте никакие из частей устройства самостоятельно. Не эксплуатируйте прибор с поврежденным шнуром или вилкой, а также после сбоя в работе, падения или повреждения любым способом. Случайное повреждение прибора может привести к неисправностям, не соответствующим условиям гарантии, а также к поражению электротоком. Все процедуры, кроме рекомендованных в настоящем руководстве, должны выполняться исключительно квалифицированными специалистами авторизованного сервис-центра.
- ▲ Не протягивайте кабель электропитания в дверных проемах или вблизи источников тепла. Следите за тем, чтобы он не перекручивался и не перегибался, не соприкасался с острыми и/или горячими предметами, не ставьте на него тяжелые предметы. Износ кабеля может привести к короткому замыканию и поражению электрическим током.

- ▲ Не размещайте прибор рядом с источниками открытого огня, вблизи токсичных и легко воспламеняющихся веществ.
- ▲ Используйте удлинитель, рассчитанный на потребляемую мощность прибора, – в противном случае возможно короткое замыкание или возгорание кабеля.
- ▲ Для отключения прибора от электросети всегда беритесь за саму вилку, не тяните за кабель электропитания.
- ▲ Не используйте устройство, если шнур питания / вилка горячие или повреждены.
- ▲ Не используйте прибор со связанным шнуром питания.
- ▲ Используйте только комплектные оригинальные аксессуары и материалы, рекомендованные производителем.
- ▲ Не используйте неисправный прибор.

## ВНИМАНИЕ

- ▲ Перед подключением устройства к электрической сети проверьте, совпадает ли ее напряжение с номинальным напряжением питания прибора.

- ▲ ЗАПРЕЩЕНО погружать прибор и шнур питания в воду или помещать их под струю воды или другой жидкости!
- ▲ Если устройство упало в воду, как можно быстрее вытащите вилку из розетки. Не прикасайтесь к прибору и не погружайте руки в воду в этот момент!
- ▲ ЗАПРЕЩЕНО при использовании касаться прибора, шнура питания и вилки мокрыми руками и тогда, когда на них попала вода.
- ▲ Установка и крепление прибора должны обеспечивать его полную недоступность человеком во время принятия ванны / душа.
- ▲ Соблюдайте расстояние более 10 см между воздухозаборником и волосами и более 3 см между отверстием для выхода воздуха и волосами во избежание возгорания.
- ▲ ЗАПРЕЩЕНО использование прибора при его падении, с видимыми признаками повреждений, искрах и пр.

## ПРЕДУПРЕЖДЕНИЯ

- ▲ Используйте устройство только для сушки и укладки. Не применяйте его для сушки домашних животных, обуви, одежды и т. д.
- ▲ Во время использования отверстие выхода воздуха и сопло могут нагреваться. Не прикасайтесь к ним во время использования, в противном случае возможны ожоги.
- ▲ Не роняйте прибор и не подвергайте его сильным ударам.
- ▲ Не блокируйте и не вставляйте посторонние предметы в отверстия для входа и выхода воздуха. Несоблюдение данного требования может привести к ожогам, поражению электрическим током или пожару.
- ▲ Не оставляйте прибор без присмотра подключенным к электросети и/или во время работы.
- ▲ Перед проведением технического обслуживания или иных работ убедитесь, что выключатель питания установлен в положение «0», и только после этого отклю-

чайте прибор от основного источника электропитания.

- ▲ Регулярно очищайте вход и выход воздуха для обеспечения его беспрепятственного притока/оттока и продления срока службы прибора. Не используйте агрессивные абразивные чистящие средства для очистки устройства.
- ▲ Не обматывайте шнур питания вокруг корпуса и ручки во время хранения.
- ▲ Упаковочный материал (пенопласт, пленка и прочее) может быть опасен для детей. Утилизируйте его в соответствии с местными правилами или храните в недоступном для детей месте.
- ▲ Дети младше 8 лет должны находиться вне пределов досягаемости прибора или под постоянным присмотром.
- ▲ Данный прибор могут использовать дети в возрасте от 8 лет и старше, лица с ограниченными физическими и сенсорными способностями, а также с нарушениями душевного здоровья, или люди с недостатком опыта и знаний при условии, если они находятся под посто-



янным присмотром лица, ответственного за их жизнь, здоровье и благополучие, или если им провели полноценный инструктаж о безопасном использовании устройства с полным пониманием возможных опасностей.



*В случае обнаружения каких-либо неполадок немедленно прекратите использование устройства.*



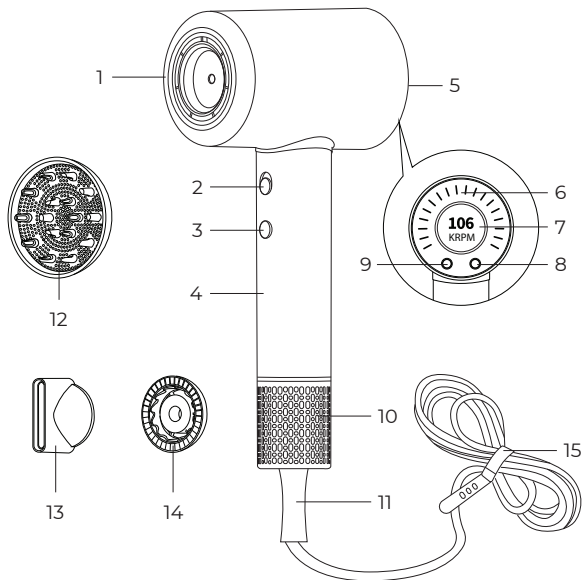

## УСТРОЙСТВО ПРИБОРА

1. Отверстия для выхода воздуха
2. Кнопка включения/выключения прибора 0/1
3. Кнопка переключения режимов работы  (при первом, втором и третьем нажатии данной кнопки индикатор меняет цвета).
4. Ручка
5. Дисплей
6. Индикатор температуры обдува
7. Индикатор мощности обдува (KRPM - обороты в минуту, тысячи)
8. Кнопка выбора температуры обдува 
9. Кнопка выбора мощности обдува 
10. Воздухозаборник со съемным фильтром
11. Электрошнур
12. Насадка-диффузор
13. Насадка-концентратор
14. Насадка со специальной технологией NutriAmino
15. Ремешок для компактного хранения электрошнура



## НАСАДКИ И ИХ ПРИМЕНЕНИЕ

 <p>Насадка-диффузор</p>	<p>подходит для создания естественного объема, укладки волнистых и кудрявых волос, помогает избежать спутывания</p>
 <p>Насадка-концентратор</p>	<p>помогает создать точный концентрированный поток воздуха, идеальна для укладки и стайлинга</p>
 <p>Насадка со специальной технологией NutriAmino</p>	<p>оснащена блоком с аминокислотами для восполнения питательных веществ, увлажнения, восстановления и термозащиты волос, во время работы фена аминокислоты испаряются и «оседают» на волосах</p>

## ПЕРЕД НАЧАЛОМ РАБОТЫ

Достаньте прибор и комплектующие из упаковки. Удалите все транспортировочные материалы и наклейки.

 *Обязательно сохраните на корпусе все предупреждающие наклейки и этикетку с серийным номером изделия.*

Визуально убедитесь в отсутствии механических повреждений прибора.

 *Необходимо выдержать устройство 3 часа при комнатной температуре перед использованием, если оно подвергалось низким температурам при транспортировке.*

При первом использовании данного устройства могут появиться посторонние запахи и/или небольшое количество дыма. Это нормальное явление, которое быстро исчезнет.

Перед использованием данного прибора убедитесь, что он выключен (кнопка включения/выключения находится в положении 0).

## УСТАНОВКА НАСАДОК

Все насадки, входящие в комплект данного устройства, являются магнитными. Выберите нужную насадку и совместите ее основание с отверстием для выхода воздуха. Насадка легко встанет на место.

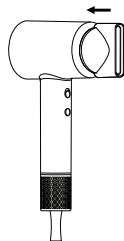

## СНЯТИЕ НАСАДОК

Потяните насадку на себя и извлеките ее из отверстия для выхода воздуха.

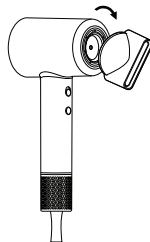



 *Устанавливайте и снимайте все аксессуары только при выключенном питании.*

 *Во время использования насадки нельзя регулировать, снимать или устанавливать, во избежание ожогов.*

## ИСПОЛЬЗОВАНИЕ

1. Подключите прибор к электросети и включите питание, переведя кнопку (2) из положения «0» в положение «I».

**i** При включении фен автоматически перейдет на среднюю мощность и среднюю температуру обдува.

2. Выбор температуры обдува. В текущем режиме нажмите на кнопку выбора температуры  (7), температура обдува меняется циклически при каждом нажатии. Есть 4 выбора температуры: холодный обдув, малая, средняя, высокая.
3. Выбор мощности обдува. В текущем режиме нажмите кнопку выбора мощности  (8), мощность обдува меняется циклически при каждом нажатии. Есть 3 выбора мощности: малая, средняя, высокая.
4. Кнопка переключения режимов работы : режимы меняются попеременно – горячий воздух / холодный воздух / режим чередования горячего и холодного воздуха по одной секунде. Последний режим необходим для легкой укладки без необходимости переключения режимов: горячий воздух помогает создавать локоны, а холодный – фиксирует прическу.

5. По окончании работы с прибором переведите кнопку включения/выключения (2) в положение «0» и отключите его от электросети.

**i** Если во время использования будут заблокированы вход или выход воздуха, фен отключится автоматически. В этом случае немедленно прекратите использование прибора, переведите кнопку питания (2) в положение «0» и отключите фен от электросети. После устранения блокировки входа или выхода воздуха фен снова начнет работать.

## УХОД И ОЧИСТКА

Перед очисткой прибора убедитесь, что он отключен от электросети.



**ЗАПРЕЩАЕТСЯ** погружать прибор в воду или промывать его под струей воды!

Не используйте для очистки абразивные и спиртосодержащие моющие средства, металлические щетки во избежание поломки прибора, трещин и потускнения.

Съемный фильтр расположен в рукоятке, что защищает его от попадания волос при укладке и облегчает уход за феном. Рекомендуется чистить фильтр вручную с помощью щетки один раз в неделю. Чтобы снять воздухозаборник, просто потяните его вниз. Для снятия фильтра слегка поверните его по часовой стрелке и потяните вниз.

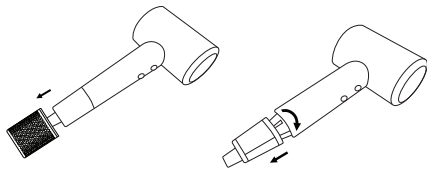

При чистке отверстий для выхода/входа воздуха убедитесь, что устройство не подключено к электросети. Используйте ватные палочки, протирайте изделие сухой тканью.

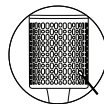
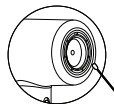

## САМООЧИСТКА ДВИГАТЕЛЯ

Для наилучшего эффекта использования настоятельно рекомендуется после каждого рабочего дня активировать автоматическую систему очистки для сохранения прибора на пике производительности.

В состоянии выключения нажмите и удерживайте переключатель температуры обдува (3), включите питание кнопкой (2), двигатель переключится в режим очистки. Автоматическое отключение произойдет через 10 секунд.

## ХРАНЕНИЕ И ТРАНСПОРТИРОВКА

- Перед хранением и транспортировкой устройства необходимо тщательно очистить корпус и полностью его просушить.
- Хранение допускается в сухом и хорошо вентилируемом помещении вдали от источников огня, нагревательных приборов и прямых солнечных лучей. Храните прибор в чистом и сухом состоянии, в недоступном для детей месте.
- Электрические устройства транспортируют всеми видами транспорта в соответствии с правилами перевозки грузов, действующими на транспорте конкретного вида. При перевозке устройства используйте оригинальную заводскую упаковку.
- Транспортировка должна осуществляться только в крытом транспорте.
- Устройство должно быть правильно упаковано и закреплено во избежание самопроизвольного перемещения в процессе транспортировки.
- Транспортировка устройства должна исключать возможность непосредственного воздействия на него атмосферных осадков и агрессивной внешней среды.
- При осуществлении транспортировки и хранения устройства запрещается подвергать его механическим воздействиям извне, так как они могут привести к повреждению устройства, нарушению его конструкции или повреждению внешней упаковки.
- При хранении и транспортировке запрещено допускать попадание воды и иных жидкостей на упаковку устройства или внутрь упаковки.
- При проведении погрузочно-разгрузочных работ требуется осторожность.

## УСТРАНЕНИЕ НЕИСПРАВНОСТЕЙ

Неисправность	Возможная причина	Способ решения
Прибор не работает	Устройство не подключено к электросети	Подключите прибор к электросети
	Розетка неисправна	Подключите прибор к исправной розетке
Температура электрошнура или вилки слишком высока	Вилка и розетка имеют плохой контакт	Замените розетку
Температура прибора слишком высока	Воздухозаборник заблокирован волосами и другим мусором	Своевременно очищайте воздухозаборник и всегда держите его чистым
Посторонний запах и/или дым в первое время работы устройства	Это нормальное явление	Не является неисправностью, при дальнейшей эксплуатации запах/дым исчезнут



Если неисправность не удалось устранить, обратитесь за консультацией в авторизованный сервисный центр или в отдел заботы о клиентах GARLYN. Все ремонтные работы должны производиться квалифицированными специалистами в сервисном центре.

## ОТДЕЛ ЗАБОТЫ О КЛИЕНТАХ GARLYN

### КАК СВЯЗАТЬСЯ

Чтобы получить ответы на все интересующие Вас вопросы, обратитесь в наш отдел заботы о клиентах.

Наши специалисты с радостью помогут решить любые возникшие проблемы и ответят на самые неожиданные вопросы.

Мы также будем рады Вашим предложениям о том, как еще мы можем улучшить наши товары и сделать их максимально удобными и надежными.

С заботой о Вас!

**Телефон:** 8 (800) 350-05-03 (доб. 2)

**Почта:** [info@garlyn.ru](mailto:info@garlyn.ru)

**График работы:** ежедневно с 10 до 20.



## ТЕХНИЧЕСКИЕ ХАРАКТЕРИСТИКИ

Тип товара .....	фен
Товарный знак.....	Garlyn
Модель .....	Air Lux
Напряжение.....	220-240 В, 50 Гц
Мощность.....	2000 Вт
Защита от поражения электротоком .....	класс II
12 режимов работы.....	независимая регулировка (12 возможных комбинаций режимов): 3 скорости воздушного потока 4 уровня нагрева
Функция «Холодный обдув».....	есть
Встроенный генератор ионов .....	есть
Интеллектуальный режим чередования горячего/холодного воздуха .....	есть
Магнитное крепление насадок .....	есть
Вращение насадок.....	360°
Дисплей и индикация режима работы .....	есть
Тип двигателя .....	BLDC
Съемный фильтр.....	есть
Датчики термоконтроля .....	есть

# GARLYN

---

Защита от перегрева .....	есть
Самоочистка двигателя .....	есть
Длина электрошнура.....	3 м
Габаритные размеры в полной сборке.....	155 × 240 × 72 мм
Вес нетто (в полной комплектации).....	0,9 кг
Срок службы .....	3 года

## КОМПЛЕКТАЦИЯ

Фен.....	1 шт.
Насадка-концентратор.....	1 шт.
Насадка-диффузор.....	1 шт.
Насадка со специальной технологией NutriAmino.....	1 шт.
Руководство пользователя.....	1 шт.
Краткая инструкция пользователя.....	1 шт.
Гарантийный талон.....	1 шт.



*Производитель, постоянно улучшая и совершенствуя свою продукцию, оставляет за собой право вносить конструктивные изменения в спецификацию и дизайн товара, не ухудшающие его качество, без предварительного уведомления об этих изменениях.*

## УТИЛИЗАЦИЯ



Внимание! После окончания срока службы в соответствии с экологическими требованиями не выбрасывайте прибор вместе с бытовыми отходами. Передайте его в специализированный пункт для дальнейшей утилизации. Этим Вы поможете защитить окружающую среду.



Отходы, образующиеся при утилизации изделий, подлежат обязательному сбору с последующей утилизацией в установленном порядке и в соответствии с действующими требованиями и нормами отраслевой нормативной документации, в том числе в соответствии с СанПиН 2.1.7.1322-03 «Гигиенические требования к размещению и обезвреживанию отходов производства и потребления».



Товар сертифицирован в соответствии с Федеральным законом «О техническом регулировании» и соответствует требованиям Технического регламента Таможенного союза ТР ТС 004/2011 «О безопасности низковольтного оборудования», Технического регламента Таможенного союза ТР ТС 020/2011 «Электромагнитная совместимость технических средств», Технического регламента Евразийского экономического союза «Об ограничении применения опасных веществ в изделиях электротехники и радиоэлектроники» ТР ЕАЭС 037/2016.



**Гарантийный срок:** 12 месяцев с даты продажи изделия  
Дату изготовления Вы можете найти на корпусе устройства  
Спроектировано и разработано компанией Garlyn  
Сделано в Китае

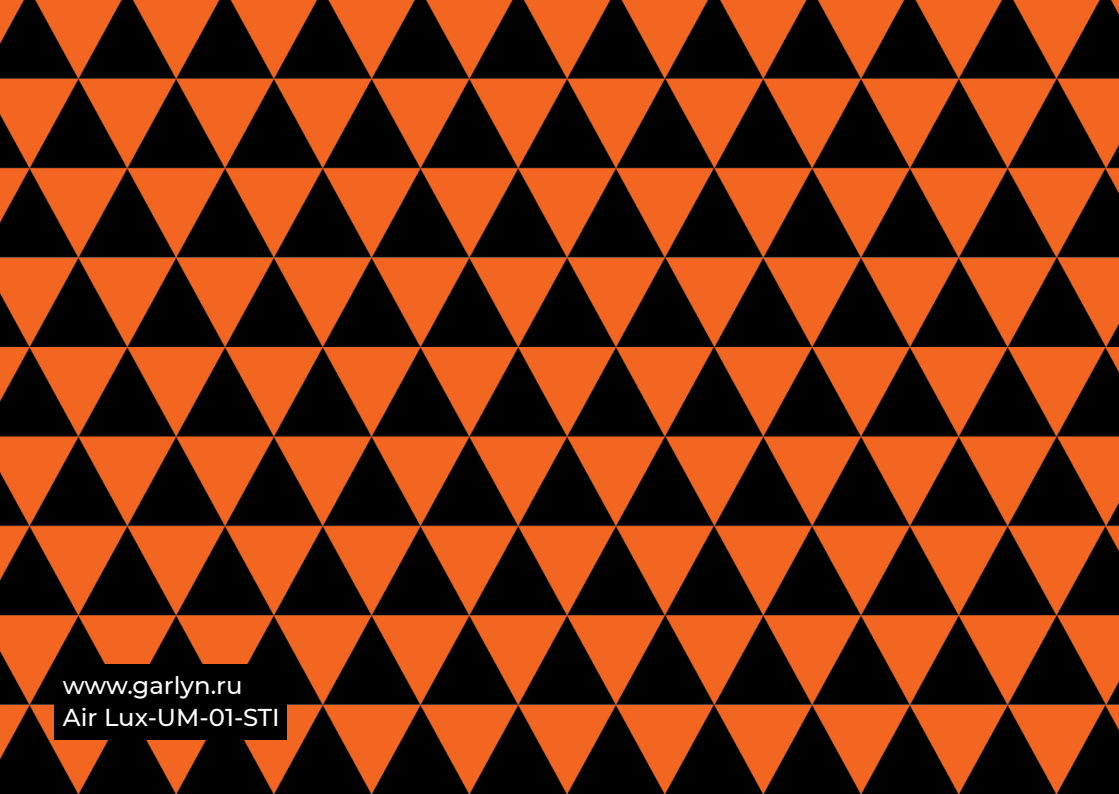

The background of the entire image is a repeating geometric pattern of triangles. The triangles are arranged in a grid where each row consists of alternating orange and black triangles pointing downwards. The triangles in one row are offset from the triangles in the rows above and below, creating a tessellated effect.

[www.garlyn.ru](http://www.garlyn.ru)

Air Lux-UM-01-STI