

GARLYN

Фен Hair Pro 5



Наведите камеру
телефона на QR-код
и смотрите
видеоинструкцию



РУКОВОДСТВО
ПОЛЬЗОВАТЕЛЯ



GARLYN

Поздравляем с покупкой нового фена GARLYN Hair Pro 5!

Благодарим Вас за выбор продукции торговой марки **GARLYN**. Наши изделия разработаны в соответствии с высокими требованиями качества, функциональности и дизайна.

Перед установкой внимательно изучите данное руководство.

Производитель не несет ответственность за какие-либо травмы или ущерб, возникшие вследствие неправильной установки или эксплуатации. Сохраните руководство для дальнейшего использования. Правильная эксплуатация устройства значительно продлит срок его службы.

Узнать больше о компании **GARLYN** можно на сайте www.garlyn.ru. Здесь вы сможете заказать бытовую технику **GARLYN** и оригинальные аксессуары к ней, получить консультацию наших специалистов, а также найти адреса фирменных магазинов **GARLYN**.

Отдел заботы о клиентах GARLYN: 8 (800) 350-05-03 (доб. 2) (звонок по России бесплатный).

СОДЕРЖАНИЕ

МЕРЫ ПРЕДОСТОРОЖНОСТИ.....	3
Устройство прибора.....	7
Аксессуары и их применение.....	8
ПЕРЕД НАЧАЛОМ РАБОТЫ.....	9
Установка насадок.....	9
Снятие насадок.....	10
ИСПОЛЬЗОВАНИЕ.....	10
Порядок работы с капсулами Nano Collagen.....	11
УХОД И ОЧИСТКА.....	12
Самоочистка двигателя.....	12
Хранение и транспортировка.....	13
УСТРАНЕНИЕ НЕИСПРАВНОСТЕЙ.....	14
ОТДЕЛ ЗАБОТЫ О КЛИЕНТАХ GARLYN.....	15
ТЕХНИЧЕСКИЕ ХАРАКТЕРИСТИКИ.....	16
КОМПЛЕКТАЦИЯ.....	18
УТИЛИЗАЦИЯ.....	19



Ваша безопасность очень важна для нас. Пожалуйста, прочитайте руководство пользователя перед началом использования прибора.

При работе с устройством будьте внимательны, осторожны и благоразумны. Описанные меры предосторожности и порядок действий не охватывают все возможные ситуации при его эксплуатации. Используйте прибор исключительно по прямому назначению. Любое действие, не соответствующее инструкциям, может привести к повреждению изделия или возникновению возможных травм или несчастных случаев.

МЕРЫ ПРЕДОСТОРОЖНОСТИ

Производитель не несет ответственности за повреждения/ущерб, вызванные несоблюдением требований по технике безопасности и правил эксплуатации прибора.

Прибор был разработан для бытового использования исключительно в домашних условиях, а также условиях, приближенных к домашним: помещения для персонала в магазинах, офисах и иных рабочих местах; в гостиницах, отелях и др. Используйте его только по назначению. Любое нецелевое использование изделия станет нарушением условий надлежащей эксплуатации. В этом случае производитель не несет ответственности за возможные последствия.

Используйте прибор с осторожностью и предупреждайте других пользователей о потенциальной опасности.

В случае передачи устройства третьему лицу данное руководство также должно быть передано.

ОСТОРОЖНО

- ▲ Не ремонтируйте и не заменяйте никакие из частей устройства самостоятельно. Не эксплуатируйте прибор с поврежденным шнуром или вилкой, а также после сбоя в работе, падения или повреждения любым способом. Случайное повреждение прибора может привести к неисправностям, не соответствующим условиям гарантии, а также к поражению электротоком. Все процедуры, кроме рекомендованных в настоящем руководстве, должны выполняться исключительно квалифицированными специалистами авторизованного сервис-центра.
- ▲ Не протягивайте кабель электропитания в дверных проемах или вблизи источников тепла. Следите за тем, чтобы он не перекручивался и не перегибался, не соприкасался с острыми и/или горячими предметами, не ставьте на него тяжелые предметы. Износ кабеля может привести к короткому замыканию и поражению электрическим током.

- ▲ Не размещайте прибор рядом с источниками открытого огня, вблизи токсичных и легко воспламеняющихся веществ.
- ▲ Используйте удлинитель, рассчитанный на потребляемую мощность прибора, – в противном случае возможно короткое замыкание или возгорание кабеля.
- ▲ Для отключения прибора от электросети всегда беритесь за саму вилку, не тяните за кабель электропитания.
- ▲ Не используйте устройство, если шнур питания / вилка горячие или повреждены.
- ▲ Не используйте прибор со связанным шнуром питания.
- ▲ Используйте только комплектные оригинальные аксессуары и материалы, рекомендованные производителем.
- ▲ Не используйте неисправный прибор.

ВНИМАНИЕ

- ▲ Перед подключением устройства к электрической сети проверьте, совпадает ли ее напряжение с номинальным напряжением питания прибора.

- ▲ ЗАПРЕЩЕНО погружать прибор и шнур питания в воду или помещать их под струю воды или другой жидкости!
- ▲ Если устройство упало в воду, как можно быстрее вытащите вилку из розетки. Не прикасайтесь к прибору и не погружайте руки в воду в этот момент!
- ▲ ЗАПРЕЩЕНО при использовании касаться прибора, шнура питания и вилки мокрыми руками и тогда, когда на них попала вода.
- ▲ Установка и крепление прибора должны обеспечивать его полную недоступность человеком во время принятия ванны / душа.
- ▲ Соблюдайте расстояние более 10 см между воздухозаборником и волосами и более 3 см между отверстием для выхода воздуха и волосами во избежание возгорания.
- ▲ ЗАПРЕЩЕНО использование прибора при его падении, с видимыми признаками повреждений, искрах и пр.

ПРЕДУПРЕЖДЕНИЯ

- ▲ Используйте устройство только для сушки и укладки. Не применяйте его для сушки домашних животных, обуви, одежды и т. д.
- ▲ Во время использования отверстие выхода воздуха и сопло могут нагреваться. Не прикасайтесь к ним во время использования, в противном случае возможны ожоги.
- ▲ Не роняйте прибор и не подвергайте его сильным ударам.
- ▲ Не блокируйте и не вставляйте посторонние предметы в отверстия для входа и выхода воздуха. Несоблюдение данного требования может привести к ожогам, поражению электрическим током или пожару.
- ▲ Не оставляйте прибор без присмотра подключенным к электросети и/или во время работы.
- ▲ Перед проведением технического обслуживания или иных работ убедитесь, что

выключатель питания установлен в положение «0», и только после этого отключайте прибор от основного источника электропитания.

- ▲ Регулярно очищайте вход и выход воздуха для обеспечения его беспрепятственного притока/оттока и продления срока службы прибора. Не используйте агрессивные абразивные чистящие средства для очистки устройства.
- ▲ Не обматывайте шнур питания вокруг корпуса и ручки во время хранения.
- ▲ Упаковочный материал (пенопласт, пленка и прочее) может быть опасен для детей. Утилизируйте его в соответствии с местными правилами или храните в недоступном для детей месте.
- ▲ Дети младше 8 лет должны находиться вне пределов досягаемости прибора или под постоянным присмотром.
- ▲ Данный прибор могут использовать дети в возрасте от 8 лет и старше, лица с ограниченными физическими и сенсорными способностями, а также с нарушениями душевного здоровья, или

люди с недостатком опыта и знаний при условии, если они находятся под постоянным присмотром лица, ответственного за их жизнь, здоровье и благополучие, или если им провели полноценный инструктаж о безопасном использовании устройства с полным пониманием возможных опасностей.



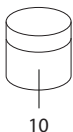
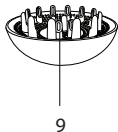
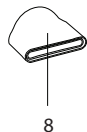
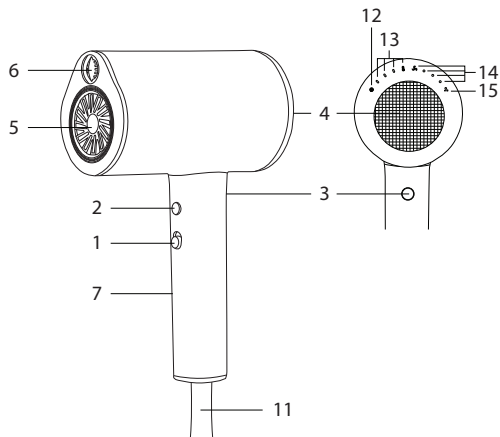

В случае обнаружения каких-либо неполадок немедленно прекратите использование устройства.

УСТРОЙСТВО ПРИБОРА

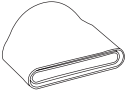

1. Кнопка включения/выключения прибора 0/1
2. Переключатель температуры обдува (при первом, втором и третьем нажатии прибор меняет температуру). При длительном удерживании данной кнопки включается холодный обдув
3. Кнопка переключения мощности обдува
4. Отверстия для входа воздуха
5. Отверстия для выхода воздуха
6. Отсек для капсулы Nano Collagen
7. Ручка
8. Насадка-концентратор
9. Насадка-диффузор
10. Комплект капсул Nano Collagen
11. Электрошнур
12. Индикатор ионизации – генерация отрицательно заряженных ионов, которые нейтрализуют положительный заряд и, тем самым, снимают статику с волос, не позволяя им электризоваться
13. Индикаторы температуры обдува
14. Индикаторы мощности обдува
15. Индикатор функции Nano Collagen

АКСЕССУАРЫ И ИХ ПРИМЕНЕНИЕ

	<p>Насадка-диффузор</p>	<p>подходит для создания естественного объема, укладки волнистых и кудрявых волос, помогает избежать спутывания</p>
	<p>Насадка-концентратор</p>	<p>помогает создать точный концентрированный поток воздуха, идеальна для укладки и стайлинга</p>
	<p>Капсула Nano Collagen</p>	<p>заполняет чешуйки волоса, образуя водостойкую защитную пленку, удерживающую влагу и укрепляющую волосы</p>

ПЕРЕД НАЧАЛОМ РАБОТЫ

Достаньте прибор и комплектующие из упаковки. Удалите все транспортировочные материалы и наклейки.



Обязательно сохраните на корпусе все предупреждающие наклейки и этикетку с серийным номером изделия.

Визуально убедитесь в отсутствии механических повреждений прибора.



Необходимо выдержать устройство 3 часа при комнатной температуре перед использованием, если оно подвергалось низким температурам при транспортировке.

При первом использовании данного устройства могут появиться посторонние запахи и/или небольшое количество дыма. Это нормальное явление, которое быстро исчезнет.

Перед использованием данного прибора убедитесь, что он выключен (кнопка включения/выключения прибора находится в положении 0).

УСТАНОВКА НАСАДОК

Все насадки, входящие в комплект данного устройства, являются магнитными. Выберите нужную насадку и совместите ее основание с отверстием для выхода воздуха. Насадка легко встанет на место.

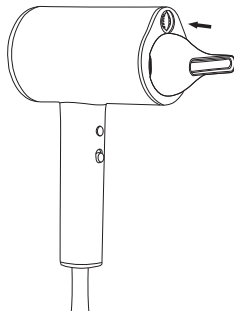

СНЯТИЕ НАСАДОК

Потяните насадку на себя и извлеките ее из отверстия для выхода воздуха.



Устанавливайте и снимайте все аксессуары только при выключенном питании.



Во время использования насадки нельзя регулировать, снимать или устанавливать, во избежание ожогов.

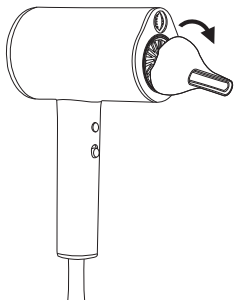

ИСПОЛЬЗОВАНИЕ

1. Подключите прибор к электросети.
2. Включите питание, переведя кнопку включения/выключения прибора в положение I.



При включении фен автоматически перейдет на среднюю мощность и среднюю температуру обдува.

3. Выбор температуры обдува. В текущем режиме нажмите на переключатель температуры обдува (2), температура обдува меняется циклически при каждом нажатии. Есть 3 выбора температуры: малая, средняя, высокая.
4. Выбор мощности обдува. В текущем режиме нажмите кнопку переключения мощности обдува (3), мощность обдува меняется циклически при каждом нажатии. Есть 3 выбора мощности: малая, средняя, высокая.
5. По окончании работы с прибором переведите кнопку включения/выключения (1) в положение «0» и отключите его от электросети.

ПОРЯДОК РАБОТЫ С КАПСУЛАМИ NANO COLLAGEN

Данный прибор оснащен капсулами Nano Collagen. Молекулы специального состава из капсулы образуют водонепроницаемую защитную пленку, удерживают влагу и укрепляют волосы, обеспечивают термозащиту. Время использования каждой капсулы – 500 часов.

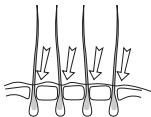

Помещение капсулы в прибор

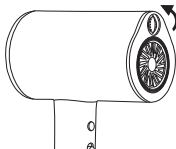

1. Откройте отсек для капсулы Nano Collagen (6), повернув его против часовой стрелки. Потяните на себя.
2. Раскройте отсек для капсулы. Поместите туда капсулу Nano Collagen.
3. Вставьте отсек с капсулой в корпус прибора и поверните его по часовой стрелке.

4. После включения прибора индикатор функции Nano Collagen (15) загорится белым цветом, что означает нормальный процесс.

Если индикатор загорелся оранжевым цветом или не горит вовсе, это означает, что капсула не помещена в прибор или ее необходимо заменить после более чем 500 часов работы.

Храните капсулы в сухом прохладном месте. Воздействие воды увеличивает риск осыпания nano-ионов коллагена, что приводит к снижению эффективности капсулы.

Замена капсулы

1. Поверните отсек для капсулы Nano Collagen (6) против часовой стрелки.
2. Раскройте отсек для капсулы. Извлеките оттуда капсулу Nano Collagen и замените ее на новую.
3. Вставьте отсек с капсулой в корпус прибора и поверните его по часовой стрелке.



Не рекомендуется заправлять капсулу самостоятельно!

УХОД И ОЧИСТКА

Перед очисткой прибора убедитесь, что он отключен от электросети.



ЗАПРЕЩАЕТСЯ погружать прибор в воду или промывать его под струей воды!

Не используйте для очистки абразивные и спиртосодержащие моющие средства, металлические щетки во избежание поломки прибора, трещин и потускнения.

Съемный фильтр под задней крышкой защищает от попадания волос при укладке и облегчает уход за феном. Рекомендуется снимать заднюю крышку и чистить фильтр вручную с помощью щетки один раз в неделю. Задняя крышка крепится на магнитное соединение. Чтобы ее снять, просто потяните на себя.

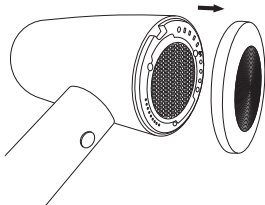

При чистке отверстий для выхода/входа воздуха убедитесь, что устройство не подключено к электросети. Используйте ватные палочки, протирайте изделие сухой тканью.

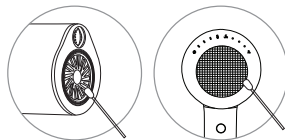

САМООЧИСТКА ДВИГАТЕЛЯ

Для наилучшего эффекта использования настоятельно рекомендуется после каждого рабочего дня активировать автоматическую систему очистки для сохранения прибора на пике производительности.

В состоянии выключения нажмите и удерживайте переключатель температуры обдува (2), включите питание кнопкой (1), двигатель переключится в режим очистки. Автоматическое отключение произойдет через 10 секунд.

ХРАНЕНИЕ И ТРАНСПОРТИРОВКА

- Перед хранением и транспортировкой устройства необходимо тщательно очистить корпус и полностью его просушить.
- Хранение допускается в сухом и хорошо вентилируемом помещении вдали от источников огня, нагревательных приборов и прямых солнечных лучей. Храните прибор в чистом и сухом состоянии, в недоступном для детей месте.
- Электрические устройства транспортируют всеми видами транспорта в соответствии с правилами перевозки грузов, действующими на транспорте конкретного вида. При перевозке устройства используйте оригинальную заводскую упаковку.
- Транспортировка должна осуществляться только в крытом транспорте.
- Устройство должно быть правильно упаковано и закреплено во избежание самопроизвольного перемещения в процессе транспортировки.
- Транспортировка устройства должна исключать возможность непосредственного воздействия на него атмосферных осадков и агрессивной внешней среды.
- При осуществлении транспортировки и хранения устройства запрещается подвергать его механическим воздействиям извне, так как они могут привести к повреждению устройства, нарушению его конструкции или повреждению внешней упаковки.
- При хранении и транспортировке запрещено допускать попадание воды и иных жидкостей на упаковку устройства или внутрь упаковки.
- При проведении погрузочно-разгрузочных работ требуется осторожность.

УСТРАНЕНИЕ НЕИСПРАВНОСТЕЙ

Неисправность	Возможная причина	Способ решения
Прибор не работает	Устройство не подключено к электросети	Подключите прибор к электросети
	Розетка неисправна	Подключите прибор к исправной розетке
Температура электрошнура или вилки слишком высока	Вилка и розетка имеют плохой контакт	Замените розетку
Температура прибора слишком высока	Воздухозаборник заблокирован волосами и другим мусором	Своевременно очищайте воздухозаборник и всегда держите его чистым
Посторонний запах и/или дым в первое время работы устройства	Это нормальное явление	Не является неисправностью, при дальнейшей эксплуатации запах/дым исчезнут



Если неисправность не удалось устранить, обратитесь за консультацией в авторизованный сервисный центр или в отдел заботы о клиентах GARLYN. Все ремонтные работы должны производиться квалифицированными специалистами в сервисном центре.

ОТДЕЛ ЗАБОТЫ О КЛИЕНТАХ GARLYN

КАК СВЯЗАТЬСЯ

Чтобы получить ответы на все интересующие Вас вопросы, обратитесь в наш отдел заботы о клиентах.

Наши специалисты с радостью помогут решить любые возникшие проблемы и ответят на самые неожиданные вопросы.

Мы также будем рады Вашим предложениям о том, как еще мы можем улучшить наши товары и сделать их максимально удобными и надежными.

С заботой о Вас!

Телефон: 8 (800) 350-05-03 (доб. 2)

Почта: info@garlyn.ru

График работы: ежедневно с 10 до 20.

ТЕХНИЧЕСКИЕ ХАРАКТЕРИСТИКИ

Тип товара	фен
Товарный знак.....	Garlyn
Модель	Hair Pro 5
Напряжение.....	220-240 В, 50 Гц
Мощность.....	2000 Вт
Защита от поражения электротоком	класс II
9 режимов работы	независимая регулировка (9 возможных комбинаций режимов): 3 скорости воздушного потока, 3 уровня нагрева
Функция «Холодный обдув».....	есть
Встроенный генератор ионов	есть
Магнитное крепление насадок	есть
Вращение насадок.....	360°
Магнитное крепление сетки фильтра	есть
Индикация режима работы	есть
Тип двигателя.....	BLDC
Съемный фильтр.....	есть
Датчики термоконтроля	есть
Защита от перегрева	есть

Самоочистка двигателя	есть
Длина электрошнура.....	2,77 м
Габаритные размеры в полной сборке.....	75 × 210 × 175 мм
Вес нетто (в полной комплектации).....	0,86 кг
Срок службы	3 года

КОМПЛЕКТАЦИЯ

Фен	1 шт.
Насадка-концентратор.....	1 шт.
Насадка-диффузор	1 шт.
Капсула Nano Collagen	2 шт.
Руководство пользователя	1 шт.
Краткая инструкция пользователя	1 шт.
Гарантийный талон.....	1 шт.



Производитель, постоянно улучшая и совершенствуя свою продукцию, оставляет за собой право вносить конструктивные изменения в спецификацию и дизайн товара, не ухудшающие его качество, без предварительного уведомления об этих изменениях.

УТИЛИЗАЦИЯ



Внимание! После окончания срока службы в соответствии с экологическими требованиями не выбрасывайте прибор вместе с бытовыми отходами. Передайте его в специализированный пункт для дальнейшей утилизации. Этим Вы поможете защитить окружающую среду.



Отходы, образующиеся при утилизации изделий, подлежат обязательному сбору с последующей утилизацией в установленном порядке и в соответствии с действующими требованиями и нормами отраслевой нормативной документации, в том числе в соответствии с СанПиН 2.1.7.1322-03 «Гигиенические требования к размещению и обезвреживанию отходов производства и потребления».



Товар сертифицирован в соответствии с Федеральным законом «О техническом регулировании» и соответствует требованиям Технического регламента Таможенного союза ТР ТС 004/2011 «О безопасности низковольтного оборудования», Технического регламента Таможенного союза ТР ТС 020/2011 «Электромагнитная совместимость технических средств», Технического регламента Евразийского экономического союза «Об ограничении применения опасных веществ в изделиях электротехники и радиоэлектроники» ТР ЕАЭС 037/2016.

Гарантийный срок: 12 месяцев с даты продажи изделия
Дату изготовления Вы можете найти на корпусе устройства
Спроектировано и разработано компанией Garlyn
Сделано в Китае

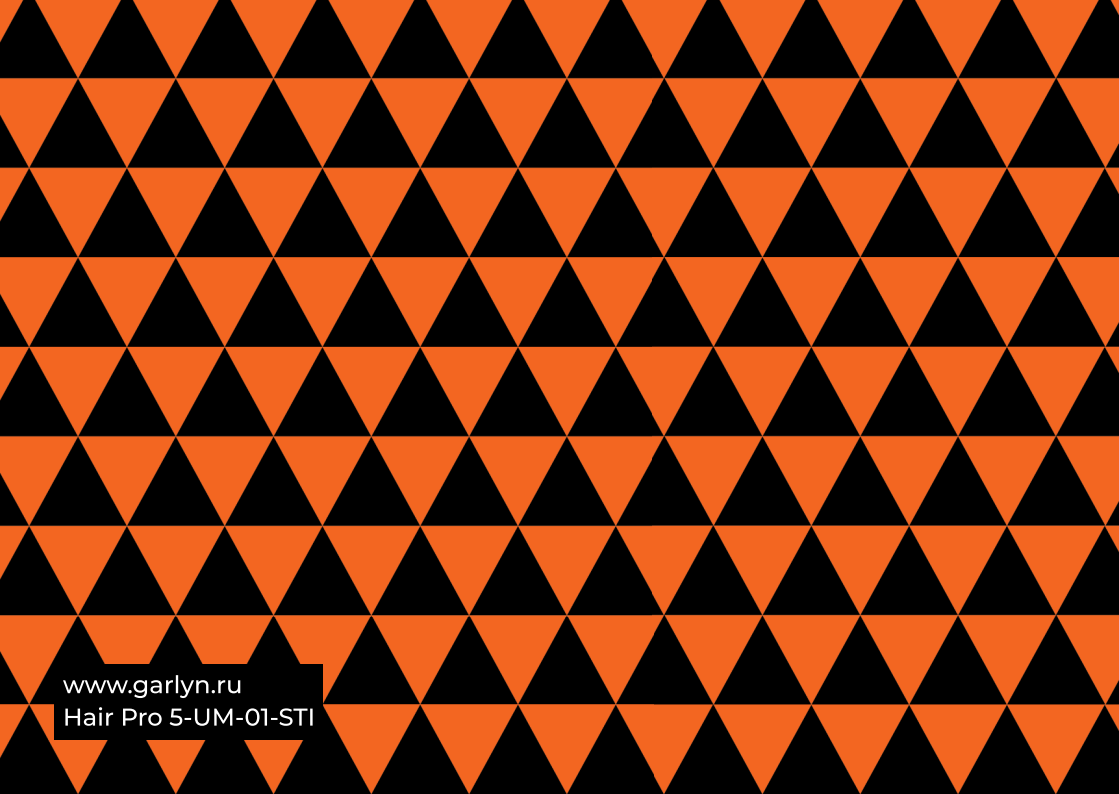
The background of the entire image is a repeating geometric pattern of triangles. The triangles are arranged in a grid where each row consists of alternating orange and black triangles. The triangles in one row are inverted relative to the triangles in the row above and below them, creating a tessellated effect.

www.garlyn.ru
Hair Pro 5-UM-01-STI