

акро

Индукционная варочная поверхность

Руководство по установке и эксплуатации

PIA 3092018K BL

PIA 3092018K WH

PIA 3092018K IV

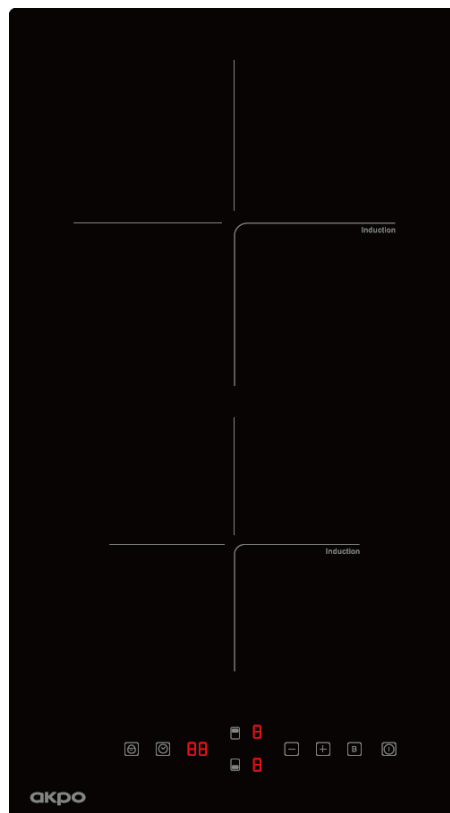

Содержание

1. Предисловие	4
1.1 Предупреждение по технике безопасности	4
1.2 Установка	4
1.2.1 Опасность поражения электрическим током	4
1.2.2 Опасность порезов.....	4
1.2.3 Важные инструкции по безопасности.....	4
1.3 Эксплуатация и обслуживание	5
1.3.1 Опасность поражения электрическим током	5
1.3.2 Опасность для здоровья.....	5
1.3.3 Опасность горячей поверхности.....	5
1.3.4 Опасность порезов.....	5
1.3.5 Важные инструкции по безопасности.....	5
2. Общая информация	7
2.1 Технические характеристики.....	7
2.2 Панель управления	7
2.3 Сенсорное управление	8
2.4 Работа индукционного нагрева	8
2.5 Рекомендуемые размеры посуды.....	8
3. Эксплуатация	9
3.1 Начало приготовления.....	9
3.2 Завершение приготовления.....	9
3.3 Бустер.....	10
3.4 Блокировка	11
3.5 Таймер.....	11
4. Рекомендации по приготовлению	13
4.1 Советы по приготовлению	14
4.1.1 Тушение, приготовление риса	14
4.1.2 Обжарка стейка	14
4.1.3 Для жарки во фритюре	14
4.2 Обнаружение мелких предметов.....	15
5. Индикация и проверка неисправностей	15
5.1 Код неисправности и ее решение	15
5.2 Особые неисправности и их решения.....	16
6. Установка и подключение	16

Поздравляем Вас с покупкой новой индукционной варочной поверхности АКРО.

Прочитайте данное руководство, чтобы полностью понять, как правильно установить и использовать прибор.

1. Предисловие

1.1 Предупреждение по технике безопасности

Ваша безопасность важна для нас. Пожалуйста, прочтите эту информацию перед использованием варочной поверхности.

1.2 Установка

1.2.1 Опасность поражения электрическим током

- Перед проведением любых работ или технического обслуживания отключить прибор от электросети.
- Подключение к хорошей системе заземления является необходимым и обязательным.
- Изменения в системе внутренней электропроводки должны выполняться только квалифицированным электриком.
- Несоблюдение этого указания может привести к поражению электрическим током или смерти.

1.2.2 Опасность порезов

- Необходимо соблюдать осторожность - края панели острые.
- Несоблюдение осторожности может привести к травме или порезам.

1.2.3 Важные инструкции по безопасности

- Внимательно прочесть данное руководство перед установкой или использованием этого прибора.
- Запрещается класть на прибор горючие материалы или другие продукты.
- Предоставить настоящую информацию лицу, ответственному за установку прибора, так как это может снизить Ваши затраты на установку.
- Во избежание опасности данный прибор следует устанавливать в соответствии с данными инструкциями.
- Данный прибор должен быть правильно установлен и заземлен только квалифицированным специалистом.
- Данный прибор должен быть подключен к цепи, в которой есть изолирующий выключатель, обеспечивающий полное отключение от источника питания.
- Неправильная установка прибора может привести к аннулированию любых гарантийных обязательств или претензий.
- Данный прибор могут использовать дети в возрасте от 8 лет и старше, а также лица с ограниченными физическими, сенсорными или умственными способностями, или с недостатком опыта и знаний, если они находятся под наблюдением или инструктированы относительно безопасного использования прибора и понимают связанные с этим опасности.
- Детям запрещается играть с прибором и производить чистку и техническое обслуживание без присмотра.
- При повреждении шнура питания он должен быть заменен производителем, его сервисным агентом или иными квалифицированными лицами во избежание опасности.
- Предупреждение: если поверхность варочной панели из стеклокерамики или аналогичного материала, защищающего токоведущие части, треснула, выключите прибор, чтобы избежать поражения электрическим током
- Во избежание нагревания запрещается класть металлические предметы, такие как ножи, вилки, ложки и крышки, на поверхность варочной панели.
- Запрещается использовать пароочиститель.
- Запрещается использовать пароочиститель для очистки варочной панели.

- Прибор не предназначен для работы с внешним таймером или отдельной системой дистанционного управления.
- **ВНИМАНИЕ:** Опасность пожара: не хранить предметы на варочных поверхностях.
- Следует контролировать процесс приготовления. Кратковременный процесс приготовления необходимо постоянно контролировать.
- **ВНИМАНИЕ:** Приготовление пищи на варочной поверхности с использованием жира или масла без присмотра может быть опасным и привести к пожару. НИКОГДА не тушить огонь водой, выключить прибор и сбить пламя, например, крышкой или противопожарным одеялом.

1.3 Эксплуатация и обслуживание

1.3.1 Опасность поражения электрическим током

- Не готовить на сломанной или треснувшей варочной поверхности. Если поверхность варочной панели сломалась или треснула, немедленно отключить прибор от электросети (настенный выключатель) и обратиться к квалифицированному специалисту.
- Перед чисткой или обслуживанием выключить варочную поверхность с помощью настенного выключателя.
- Несоблюдение этого указания может привести к поражению электрическим током или смерти.

1.3.2 Опасность для здоровья

- Данный прибор соответствует стандартам электромагнитной безопасности.
- Тем не менее, людям с кардиостимуляторами или другими электрическими имплантатами (такими как инсулиновые помпы) необходимо проконсультироваться со своим врачом или производителем имплантата перед использованием этого прибора, чтобы убедиться, что их имплантаты не будут подвержены влиянию электромагнитного поля.
- Несоблюдение этого указания может привести к смерти.

1.3.3 Опасность горячей поверхности

- Во время эксплуатации доступные части этого прибора нагреваются настолько, что могут вызвать ожоги.
- Не позволять своему телу, одежде или другим предметам, кроме подходящей посуды, соприкоснуться с индукционным стеклом, пока поверхность не остынет.
- Не подпускать детей.
- Ручки кастрюль могут быть горячими на ощупь. Убедиться, что ручки кастрюли не выступают за другие включенные конфорки. Держать ручки недоступными для детей.
- Несоблюдение этого указания может привести к ожогам и ожогам кожи головы.

1.3.4 Опасность порезов

- Острое, как бритва, лезвие скребка для варочной панели обнажается, когда предохранительная крышка убирается. Использовать его с особой осторожностью и всегда хранить в безопасном и недоступном для детей месте.
- Несоблюдение осторожности может привести к травме или порезам.

1.3.5 Важные инструкции по безопасности

- Не оставлять включенный прибор без присмотра. Выкипание вызывает дым и разбрызгивание жира, который может воспламениться.
- Не использовать прибор в качестве поверхности для работы или хранения.
- Не оставлять на приборе какие-либо предметы или посуду.
- Не размещать и не оставлять какие-либо намагниченные предметы (например, кредитные карты, карты памяти) или электронные устройства (например, компьютеры, MP3-плееры) рядом с прибором, так как на них может влиять его электромагнитное поле.

- Не использовать прибор для обогрева помещения.
- После использования всегда выключать зоны приготовления пищи и варочную поверхность, как описано в данном руководстве (т.е. с помощью сенсорного управления). При снятии посуды с варочной поверхности не полагаться на функцию определения посуды, чтобы отключить зоны приготовления пищи.
- Детям запрещается играть с прибором, сидеть, вставать или взбираться на него.
- Запрещается хранить предметы, представляющие интерес для детей, в шкафах над прибором. Дети, забравшиеся на варочную поверхность, могут получить серьезные травмы.
- Запрещается оставлять детей одних или без присмотра в месте, где используется прибор.
- Дети или люди с ограниченными возможностями, которые ограничивают их способность пользоваться прибором, должны иметь ответственного и компетентного человека, который обучит их использованию. Инструктор должен убедиться, что он может использовать прибор без опасности для себя и своего окружения.
- Не ремонтировать и не заменять какие-либо части прибора, если это специально не рекомендовано в руководстве. Все остальное обслуживание должно выполняться квалифицированным специалистом.
- Не класть и не ронять тяжелые предметы на варочную поверхность.
- Не вставать на варочную поверхность.
- Не использовать сковороды с зазубренными краями и не перетаскивать сковороды по поверхности индукционного стекла, так как это может его поцарапать.
- Не использовать мочалки или другие агрессивные абразивные чистящие средства для очистки варочной панели, т.к. они могут поцарапать индукционное стекло.
- Этот прибор предназначен для использования в домашних условиях и аналогичных областях, таких как: - кухонные зоны для персонала в магазинах, офисах и других рабочих местах; - фермерские дома; - клиентами в гостиницах, мотелях и других жилых помещениях; - окружающей среде типа "постель и завтрак".
- **ВНИМАНИЕ:** прибор и его доступные части нагреваются во время использования.
- Следует соблюдать осторожность, чтобы не прикасаться к нагревательным элементам.
- Дети в возрасте до 8 лет должны находиться вдали от прибора, если они не находятся под постоянным наблюдением.

2. Общая информация

2.1 Технические характеристики

Вес и размеры являются приблизительными. Благодаря постоянным стремлениям улучшить наши продукты, мы можем изменять технические характеристики и дизайн без предварительного уведомления.

Модель	PIA 3092018K VL/WH/IV
Зоны нагрева	2
Напряжение	220-240 В переменного тока 50/60 Гц
Номинальная мощность	3600 Вт
Размер изделия Ш*Г*В (мм)	288x520x56
Размер для встраивания Ш*Г (мм)	265x490

2.2 Панель управления

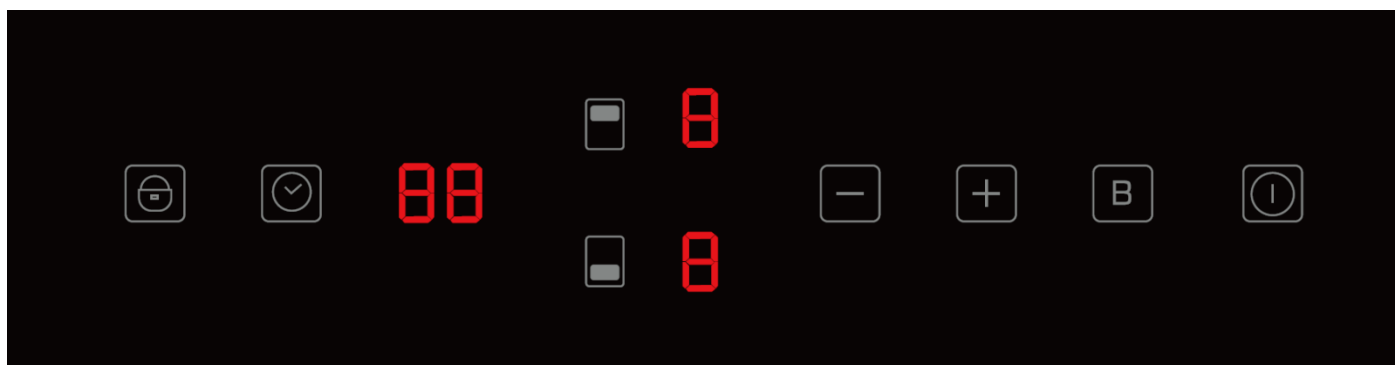

(ВКЛ/ВЫКЛ): Для включения или выключения плиты.



(БЛОКИРОВКА): Для включения или выключения режима «БЛОКИРОВКА».



(ТАЙМЕР): Для включения таймера.



(БУСТЕР): Для достижения максимальной мощности.



(ЗОНА НАГРЕВА): Для выбора соответствующей зоны нагрева.



(ПЛЮС МИНУС): Для регулировки мощности приготовления.

2.3 Сенсорное управление

- Органы управления воспринимают прикосновение, поэтому нет необходимости оказывать какое-либо давление.
- Необходимо использовать палец, а не ноготь для управления.
- При прикосновении каждый раз будет раздаваться «звуковой сигнал».
- Необходимо убедиться, что зона управления всегда чистая, сухая, и на ней нет никаких предметов (например, посуды или ткани), покрывающих ее. Даже тонкая пленка воды может затруднить управление.

2.4 Работа индукционного нагрева

Индукционное приготовление - это безопасная, современная, эффективная и экономичная технология приготовления. Оно работает за счет электромагнитных колебаний, генерирующих тепло непосредственно в посуде, а не косвенно за счет нагрева поверхности стекла. Стекло становится горячим только потому, что посуда в конце концов нагревает его.

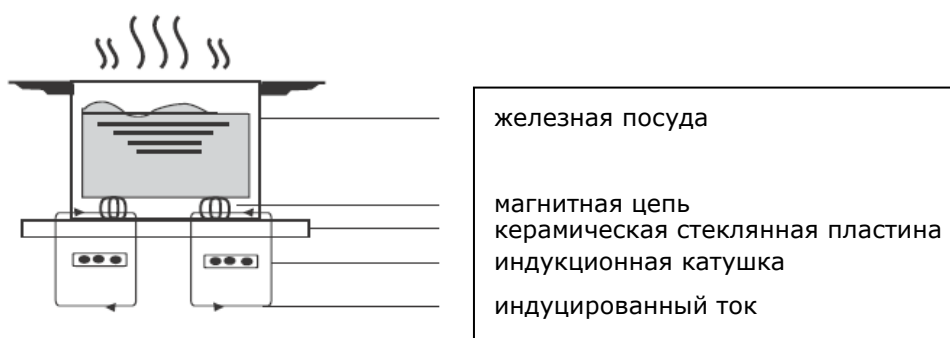

2.5. Рекомендуемые размеры посуды

Зоны приготовления автоматически адаптируются к диаметру посуды. Минимальный и максимальный размеры основания посуды должны соответствовать рекомендуемым для каждой зоны приготовления (см. таблицу 1). Чтобы обеспечить максимальную эффективность варочной панели, пожалуйста, ставьте посуду в центр зоны приготовления.

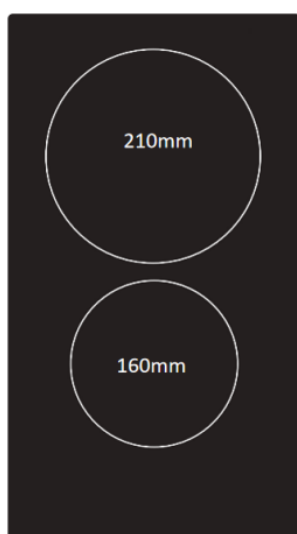

Зона приготовления	Минимальный размер основания посуды	Максимальный размер основания посуды
160 мм	120 мм	160 мм
210 мм	140 мм	210 мм

Таблица 1

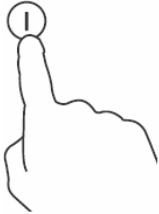
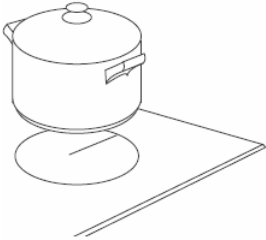
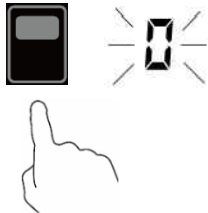
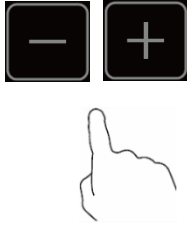

3. Эксплуатация

3.1 Начало приготовления

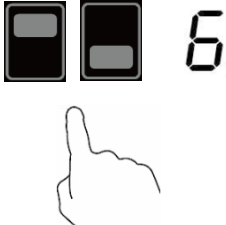

<p>Нажать кнопку «ВКЛ/ВЫКЛ», чтобы включить или выключить варочную панель, при этом будет слышен «звуковой сигнал» после прикосновения. На всех дисплеях будет отображаться «-» или «--» соответственно. Если после включения варочной панели в течение 60 секунд не будет никаких действий, варочная панель автоматически выключится.</p>	
<p>Поставить подходящую посуду на зону нагрева, которую планируете использовать.</p> <p>Убедиться, что дно кастрюли и поверхность зоны нагрева чистые и сухие.</p>	
<p>При нажатии кнопки выбора зоны нагрева рядом с дисплеем будет мигать «0».</p> <p>Дисплей перестанет мигать через 5 секунд после прекращения работы и покажет уровень мощности.</p>	
<p>Регулировка мощности осуществляется с помощью сенсорных кнопок ПЛЮС и МИНУС.</p> <p>Когда мощность нагрева любой зоны нагрева равна «0», плита автоматически перейдет в режим ожидания после 1 минуты бездействия.</p> <p>Можно изменить мощность в любое время во время приготовления.</p>	

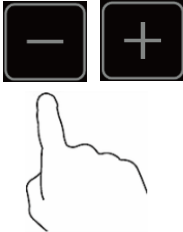
3.2 Завершение приготовления

<p>Нажать кнопку выбора зоны нагрева, которую необходимо выключить. На цифровом дисплее рядом будет мигать текущий уровень мощности.</p>	
--	---

<p>Выключить зону нагрева, уменьшив показатель до «0». Убедиться, что на дисплее отображается «0».</p>	
<p>Нажать кнопку «ВКЛ/ВЫКЛ», чтобы выключить плиту.</p>	
<p>Проследить за остаточным теплом стеклокерамической поверхности.</p> <p>«Н» показывает, какая зона нагрева горячая. Когда поверхность остынет до безопасной температуры, он исчезнет. Его также можно использовать в качестве функции энергосбережения. Если необходимо подогреть кастрюлю, нужно использовать зону нагрева с остаточным теплом.</p>	

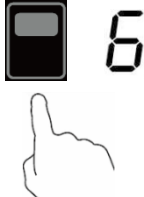
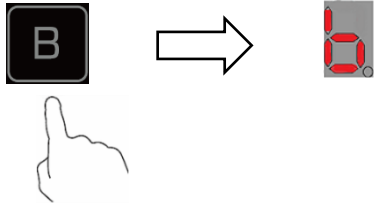
3.3 БУСТЕР

Активация функции БУСТЕР	
<p>Нажать кнопку выбора зоны нагрева.</p>	
<p>При нажатии кнопки «БУСТЕР» варочная панель будет работать на максимальной мощности. И на цифровом дисплее будет мигать буква b.</p>	
Отключение функции БУСТЕР	
<p>Нажать кнопку выбора зоны нагрева, которой необходимо управлять. Нажать «БУСТЕР», чтобы отменить режим повышения мощности. Мощность автоматически вернется на прежний уровень до той, которая была установлена до функции «БУСТЕР».</p>	

<p>Выключить зону нагрева, уменьшив показатель до «0». Выбранная зона нагрева автоматически отключится и отменит режим «БУСТЕР».</p>	
--	---

- Режим «БУСТЕР» может работать всего 5 минут. Через 5 минут мощность автоматически вернется на прежний уровень до той, которая была установлена до функции «БУСТЕР».
- Если исходный уровень мощности равен «0», он автоматически вернется к уровню «9» через 5 минут.
- «БУСТЕР» можно использовать только на одной зоне нагрева. В это время максимальная мощность другой зоны нагрева может быть на уровне «2».

3.4 БЛОКИРОВКА

- Можно нажать кнопку «БЛОКИРОВКА», чтобы заблокировать любую другую функцию во избежание несчастного случая. (Например, ребенок случайно включает зону нагрева).
- В режиме «БЛОКИРОВКА» могут работать только кнопки «ВКЛ/ВЫКЛ» и «БЛОКИРОВКА».

Блокировка	
Нажать однократно кнопку «БЛОКИРОВКА»	На дисплее появится надпись «Lo»
Разблокировка	
Если индукционная плита заблокирована, необходимо удерживать кнопку «БЛОКИРОВКА» в течение 5 секунд, плита выйдет из заблокированного состояния, и раздастся «звуковой сигнал».	







Всегда можно использовать кнопку «ВКЛ/ВЫКЛ» для аварийного выключения индукционной плиты, но при следующей операции сначала нужно разблокировать индукционную плиту.

3.5 ТАЙМЕР

Функцию таймера можно использовать двумя способами:

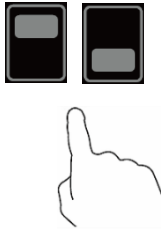
- а) Можно использовать его в качестве минутного напоминания. В этом случае таймер не выключит ни одну зону нагрева в установленное время. По истечении заданного времени прозвучит звуковой сигнал.
- б) Также можно настроить его на отключение одной или двух зон нагрева по истечении заданного времени.

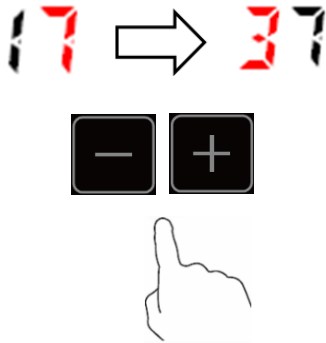
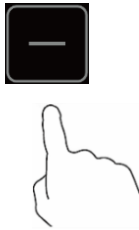
Установка таймера отключения

<p>В рабочем состоянии необходимо выбрать зону нагрева, для которой необходимо установить таймер. (Например, верхняя зона нагрева).</p>	
<p>Нажать «ТАЙМЕР», чтобы задать время таймера, на дисплее появится и мигает «10».</p>	
<p>Управляйте таймером с помощью кнопок «ПЛЮС» и «МИНУС».</p> <p>Нажмите кнопку таймера в первый раз, "вторая цифра" на цифровом дисплее таймера мигает, затем вы можете установить таймер на "вторую цифру" с помощью сенсорного управления; нажмите кнопку таймера во второй раз, мигает "первая цифра", затем вы можете задать таймер на "первую цифру" с помощью сенсорного управления слайдером.</p>	
<p>Установите первую и вторую цифру таймера на "0", чтобы отменить таймер.</p>	
<p>После установки таймера загорится точка в десятичной дроби на дисплее зоны приготовления, на которой установлен таймер. А дисплей таймера покажет минимальное время среди всех таймеров.</p>	
<p>Когда в зоне нагрева установлен таймер и время нагрева достигает установленного значения таймера, зона нагрева автоматически устанавливает уровень мощности на 0, а выходная мощность отключается.</p>	



Вышеуказанные фотографии приведены только для справки, все зависит от конечного изделия.

Установка таймера напоминания по времени

Чтобы установить время и запустить функцию напоминания по времени, в рабочем состоянии при отсутствии выбранной зоны нагрева нажать кнопку таймера и задать время напоминания. По достижении установленного времени будет издаваться звуковой сигнал в течение 30 секунд.

Чтобы выйти из функции напоминания по времени, время отсчета можно установить на «0».

- При нажатии кнопки выбора зоны нагрева для выбора варочной зоны в состоянии отсчета времени текущее отображаемое время будет соответствовать времени выбранной в данный момент варочной зоны.
- Отображаемое время показывает один из двух таймеров, точка в десятичной дроби на дисплее соответствующей зоны будет мигать. Это означает, что отображаемое в данный момент время соответствует времени отсчета зоны.
- Если все точки в десятичной дроби одноразрядного дисплея не мигают, это означает, что текущие две цифры отображают время напоминания по времени.

Время выключения по умолчанию

Автоматическое выключение - это функция защиты индукционной плиты. Она активируется, если не выключена зона нагрева. Время выключения по умолчанию приведено в таблице ниже:

Уровень мощности	1	2	3	4	5	6	7	8	9
Таймер выключения по умолчанию (час)	8	4	4	4	2	2	2	2	2

Дисплей пошлет команду о прекращении нагрева. Когда зоны нагрева будут выключены, дисплей автоматически погаснет через 2 минуты.

Если одновременно нагревается 2 зоны нагрева, по умолчанию для всей установки используется время с наибольшим значением.

4. Рекомендации по приготовлению

Приведенные ниже настройки являются только рекомендациями. Точная настройка будет зависеть от нескольких факторов, включая посуду и объем, который необходимо приготовить. Необходимо поэкспериментировать с индукционной плитой, чтобы подобрать параметры, которые больше всего подходят.

Уровень мощности	Наиболее подходящее применение
1 - 2	<ul style="list-style-type: none">• деликатный разогрев для небольшого количества еды• растапливание шоколада, масла и для быстро подгорающих продуктов• кипение на медленном огне• медленный прогрев
3 - 4	<ul style="list-style-type: none">• повторный подогрев• быстрое кипение на медленном огне• приготовление риса
5 - 6	<ul style="list-style-type: none">• блины
7 - 8	<ul style="list-style-type: none">• обжаривание• приготовление макаронных изделий

9	<ul style="list-style-type: none"> • обжаривание с переворачиванием • обжаривание • доведение супа до кипения • кипячение воды
---	--

Необходимо соблюдать осторожность при жарке, так как масло и жир нагреваются очень быстро, особенно если активен режим «БУСТЕР». При чрезвычайно высоких температурах масло и жир будут самопроизвольно воспламеняться, и это представляет серьезную опасность возгорания.

4.1 Советы по приготовлению

- Когда блюдо закипит, необходимо уменьшить температуру.
- Использование крышки сократит время приготовления и экономит электроэнергию за счет сохранения тепла.
- Необходимо свести к минимуму количество жидкости или жира, чтобы сократить время приготовления.
- Начинайте приготовление на высокой мощности и уменьшите ее, когда пища прогреется.

4.1.1 Тушение, приготовление риса

- Томление происходит ниже точки кипения, примерно при 85°С, когда пузырьки время от времени поднимаются на поверхность жидкости при варке. Это ключ к вкусным супам и нежным тушеным блюдам, потому что аромат раскрывается без пережарки. Также при температуре ниже точки кипения следует готовить соусы на основе яиц и муки.
- Для некоторых задач, включая приготовление риса методом абсорбции, может потребоваться настройка выше минимальной, чтобы еда была приготовлена должным образом в рекомендованное время.

4.1.2 Обжарка стейка

Для приготовления сочных стейков:

- Перед приготовлением оставить мясо при комнатной температуре примерно на 20 минут.
- Разогреть посуду с толстым дном.
- Смазать обе стороны стейка маслом. Сбрызнуть горячую посуду небольшим количеством масла, а затем опустить мясо на горячую посуду.
- Во время приготовления следует перевернуть стейк только один раз. Точное время приготовления будет зависеть от толщины стейка и степени его приготовления. Время может варьироваться от 2 до 8 минут на каждую сторону. Необходимо надавить на стейк, чтобы оценить, насколько он приготовлен - чем он тверже на ощупь, тем более «прожаренным» он будет.
- Перед подачей на стол необходимо оставить стейк на теплой тарелке на несколько минут, чтобы он расслабился и стал мягким.

4.1.3 Для жарки во фритюре

- Выбрать вок с плоским дном или большую посуду, совместимую с индукцией.
- Подготовить все ингредиенты и оборудование. Жарка должна быть быстрой. Если готовить большие количества, следует готовить пищу несколькими маленькими партиями.
- Ненадолго разогреть посуду и добавить две столовые ложки масла.
- Сначала необходимо приготовить любое мясо, отложить его и сохранять теплым.

- Обжарить овощи, помешивая. Когда они будут горячими, но все еще хрустящими, установить зону нагрева на более низкую настройку, вернуть мясо в посуду и добавить соус.
- Осторожно перемешать ингредиенты, чтобы они полностью нагрелись.
- Подавать сразу.

4.2 Обнаружение мелких предметов

Если на варочной поверхности осталась посуда неподходящего размера, немагнитная посуда (например, алюминиевая) или какой-либо другой небольшой предмет (например, нож, вилка, ключ), она автоматически перейдет в режим ожидания через 1 минуту. Вентилятор будет продолжать функционировать на индукционной варочной поверхности еще 1 минуту.

5. Индикация и проверка неисправностей

5.1 Код неисправности и ее решение

Код ошибки	Возможные причины	Что необходимо предпринять
E1	Высокое напряжение в рабочей сети	Проверить, в норме ли источник питания, и включить прибор после того, как источник питания будет в норме.
E2	Низкое напряжение в рабочей сети	
E3/E4	Высокая температура датчика стеклокерамической поверхности	Подождать, пока температура стеклокерамической поверхности вернется в норму. Нажать кнопку «ВКЛ/ВЫКЛ», чтобы перезагрузить устройство.
E5/E6	Высокая температура IGBT-транзистора	Подождать, пока температура биполярного транзистора с изолированным затвором вернется в норму. Нажать кнопку «ВКЛ/ВЫКЛ», чтобы перезагрузить устройство. Проверить, плавно ли работает вентилятор. Если нет, заменить вентилятор.
F3/F6	Короткое замыкание датчика температуры стеклокерамической поверхности	Проверить соединительный провод датчика или заменить датчик.
F4/F7	Разомкнутая цепь датчика температуры стеклокерамической поверхности	
F5/F8	Неисправность датчика температуры стеклокерамической поверхности	
F9/FC	Короткое замыкание IGBT-транзистора	Заменить материнскую плату.
FA/FD	Разомкнутая цепь IGBT-транзистора	

5.2 Особые неисправности и их решения

Неисправность	Причина	Что необходимо предпринять
Светодиод не загорается, когда устройство подключено к сети	В розетке нет напряжения	Убедиться, что вилка надежно закреплена в розетке и что розетка работает
	Не удалось подключить плату питания и плату дисплея	Проверить подключение
	Повреждена плата питания	Заменить плату питания
	Повреждена плата дисплея	Заменить плату дисплея
Некоторые кнопки не работают, или не работает светодиодный дисплей	Плата дисплея повреждена	Заменить плату дисплея
Индикатор режима нагрева загорается, но нагрев не запускается	Высокая температура варочной панели	Температура окружающей среды может быть слишком высокой, а воздухозаборник или вентиляционное отверстие могут быть заблокированы
	Что-то не так с вентилятором	Проверить, правильно ли работает вентилятор. Если нет, заменить вентилятор
	Повреждена плата питания	Заменить плату питания
Во время работы нагрев внезапно прекращается, и на дисплее мигает "U"	Неправильный тип посуды	Необходимо использовать подходящую кастрюлю. Повреждение цепи обнаружения посуды, заменить плату питания.
	Диаметр дна посуды слишком мал	
	Посуда перегрелась	Подождать, пока температура вернется в норму. Нажать кнопку «ВКЛ/ВЫКЛ», чтобы перезагрузить устройство
"U" отображается в зоне нагрева с одной и той же стороны (например, в первой и второй зонах).	Сбой подключения платы питания и платы дисплея	Проверить подключение
	Повреждена информационная часть платы дисплея	Заменить плату дисплея
	Повреждена плата питания	Заменить плату питания
Двигатель вентилятора издает неестественные звуки	Двигатель вентилятора поврежден	Заменить вентилятор

Вышеизложенная информация является общим решением неисправностей.

Запрещается самостоятельно разбирать оборудование во избежание какой-либо опасности и повреждения индукционной плиты.

6. Установка и подключение

Для целей установки и использования вокруг отверстия должно быть сохранено пространство не менее 5 см. Необходимо убедиться, что толщина рабочей поверхности составляет не менее 30 мм. Необходимо выбрать термостойкий изоляционный материал рабочей поверхности (древесина и аналогичные волокнистые или гигроскопичные материалы не должны использоваться в качестве материала рабочей поверхности, если они не пропитаны), чтобы избежать поражения электрическим током и значительной деформации, вызванной тепловым излучением от зон нагрева. Как показано ниже (измерения в единицах измерения: мм):

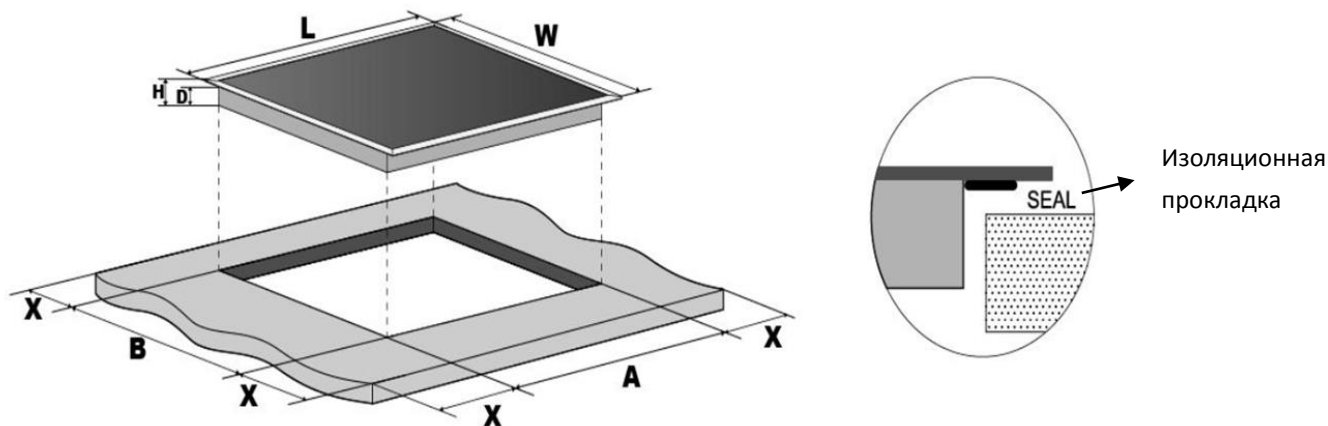

Д (L) (мм)	Ш (W) (мм)	В (H) (мм)	Д (D) (мм)	А (мм)	В (мм)	Х (мм)
288	520	56	52	265+5 -0	490+5 -0	50 мин

 Примечание: Безопасное расстояние между плитой и шкафом над плитой должно составлять не менее 760 мм.

При любых обстоятельствах необходимо убедиться, что варочная панель индукционной плиты хорошо проветривается, а вход и выход воздуха не заблокированы. Убедиться, что варочная панель индукционной плиты находится в исправном рабочем состоянии. Как показано ниже:

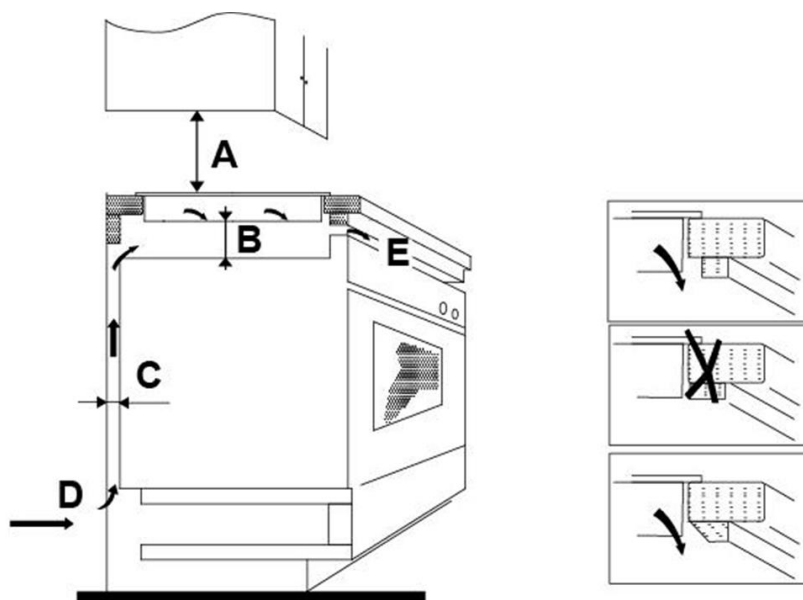

А (мм)	В (мм)	С (мм)	Д	Е
760 мин	50 мин	20 мин	Воздухозаборник 50 мм	Вентиляционное отверстие 50 мм

Необходимо убедиться, что поверхность индукционной варочной поверхности хорошо вентилируется, а вход и выход воздуха не заблокированы. Во избежание случайного прикосновения к перегревающемуся дну варочной поверхности или неожиданного поражения

электрическим током во время работы необходимо установить деревянную вставку, закрепленную винтами, на минимальном расстоянии 50 мм от низа варочной поверхности. Следуйте приведенным ниже требованиям.

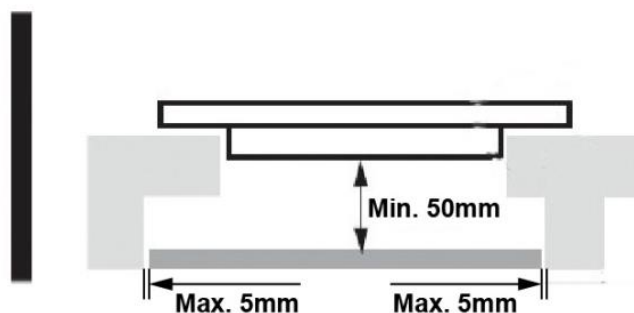

- Снаружи варочной панели имеются вентиляционные отверстия. Необходимо убедиться, что эти отверстия не заблокированы рабочей поверхностью при установке варочной панели на рабочее место.
- Необходимо понимать, что клей, который соединяет пластиковый или деревянный материал с мебелью, должен выдерживать температуру не ниже 150°C, чтобы избежать отклеивания обшивки.
- Соответственно, задняя стенка, прилегающие и окружающие поверхности должны выдерживать температуру 90°C.

Установка крепежных кронштейнов

Прибор должен быть установлен на устойчивой, гладкой поверхности (используйте упаковку). Не прикладывайте усилий к элементам, выступающим из варочной панели.

Закрепите устройство на рабочей поверхности, привинтив четыре кронштейна сбоку варочной панели после установки.

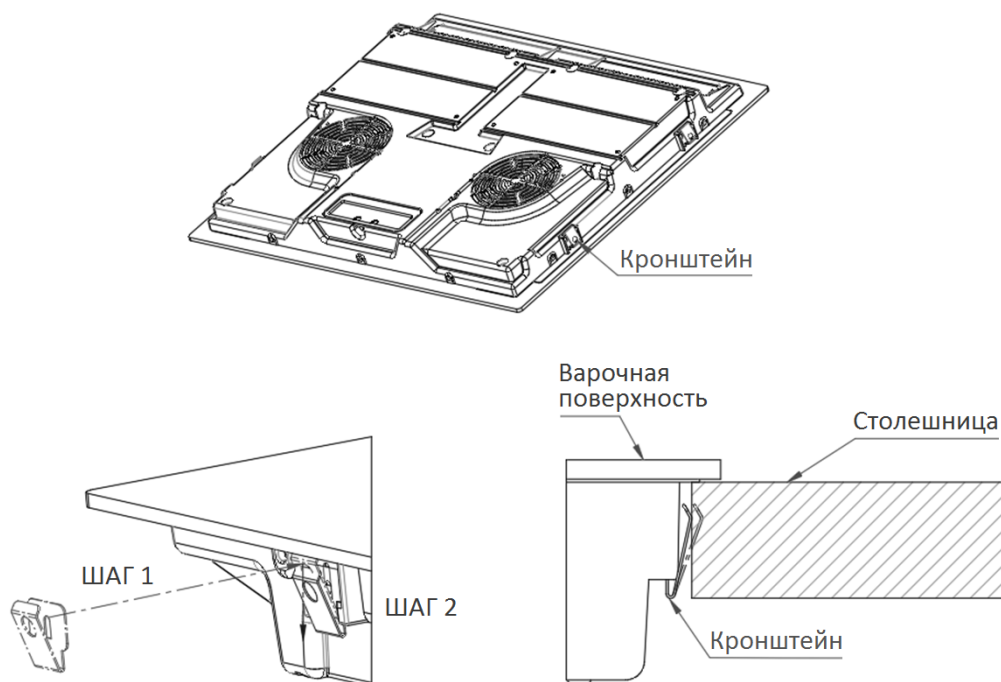

Ни при каких обстоятельствах кронштейны не должны соприкасаться с внутренними поверхностями столешницы после установки (см. рисунок).

Меры предосторожности

- Индукционная плита должна быть установлена квалифицированным персоналом или техническими специалистами. Запрещается проводить установку самостоятельно.
- Плиту нельзя устанавливать непосредственно над посудомоечной машиной, холодильником, морозильной камерой, стиральной машиной или сушилкой для белья, так как влажность может повредить электронику плиты.
- Индукционная плита должна быть установлена таким образом, чтобы можно было обеспечить наилучшее тепловое излучение для повышения надежности.
- Стена и зона индуцированного нагрева над поверхностью стола должны выдерживать нагрев.
- Чтобы избежать каких-либо повреждений, многослойная прослойка и клей должны быть устойчивы к нагреву.
- Не следует использовать парочиститель.

Подключение варочной панели к сетевому источнику питания

Эта варочная поверхность должна подключаться к электросети только квалифицированным персоналом.

Перед подключением варочной поверхности к электросети необходимо убедиться, что:

1. Внутренняя электропроводка рассчитана на мощность, потребляемую варочной поверхностью.
2. Напряжение соответствует значению, указанному на заводской табличке.
3. Сечения кабеля питания выдерживают нагрузку, указанную на паспортной табличке.
4. Для подключения варочной поверхности к электросети не использовать адаптеры, редукторы или разветвители, т.к. они могут вызвать перегрев и пожар.
5. Кабель питания не должен касаться горячих частей и должен располагаться так, чтобы его температура не превышала 75°C в любой точке.



Необходимо уточнить у электрика, подходит ли домашняя электропроводка без переделок.

Любые изменения должны производиться только квалифицированным электриком.



- Если кабель поврежден или подлежит замене, операция должна выполняться квалифицированным специалистом, чтобы избежать несчастных случаев.
- Если прибор подключается непосредственно к сети, необходимо установить многополюсный автоматический выключатель с минимальным зазором между контактами 3 мм.
- Установщик должен убедиться, что выполнено правильное электрическое подключение и что оно соответствует правилам безопасности.
- Кабель нельзя сгибать или сжимать.
- Кабель должен регулярно проверяться и заменяться только уполномоченными техниками.



Нижняя поверхность и шнур питания варочной поверхности недоступны после установки.



УТИЛИЗАЦИЯ: Не выбрасывать этот прибор вместе с несортированными бытовыми отходами. Сбирать такие отходы необходимо отдельно для специальной переработки.

Этот прибор имеет маркировку в соответствии с Европейской директивой 2012/19/ ЕС по Утилизации электрического и электронного оборудования (УЭЭО). Обеспечивая правильную утилизацию этого прибора, вы можете предотвратить любой возможный ущерб окружающей среде и здоровью человека, который в противном случае мог бы быть причинен, если бы он был утилизирован неправильным образом.

Символ на изделии указывает на то, что его нельзя утилизировать как обычные бытовые отходы. Его следует сдать в пункт сбора для утилизации электрических и электронных товаров.

Этот прибор требует специальной утилизации отходов. Для получения дополнительной информации об обработке, восстановлении и переработке этого прибора обратиться в местный совет, службу утилизации бытовых отходов или в магазин, где вы его приобрели.

Для получения более подробной информации об обращении, восстановлении и переработке этого прибора, обратиться в местную городскую администрацию, в службу утилизации бытовых отходов или в магазин, где вы приобрели прибор.

Дата изготовления прибора содержится в серийном номере товара.

Серийный номер товара указан на этикетке, которая размещена на приборе.

Пример серийного номера товара: 3092018KBL22101500001, где

3092018KBL - код товара

22 - год выпуска (2022 год)

10 - месяц выпуска (октябрь)

15 – число выпуска

00001 - код завода

Контактная информация

Импортер (Уполномоченное изготовителем лицо):

Общество с ограниченной ответственностью «ВЕЛТ».

Место нахождения: 248000, г. Калуга, ул. Луначарского, д. 57, стр. 2, Российская Федерация.

Телефон: +74842575842

Сайт: www.ooo-velt.ru

Изготовитель: Zhongshan Katro Electrical Appliances Co., Ltd.

Место нахождения: No.5, Yuegui East Road, Suixi Industrial Estate, Nantou Town, Zhongshan City, Guangdong Province, Китай.

