

GARLYN

Комплекс климатический
с интенсивным увлажнением

AirClean V60



Наведите камеру
телефона на QR-код
и смотрите
видеоинструкцию



РУКОВОДСТВО
ПОЛЬЗОВАТЕЛЯ



GARLYN

Поздравляем с покупкой нового климатического комплекса с интенсивным увлажнением AirClean V60!

Благодарим Вас за выбор продукции торговой марки **GARLYN**. Наши изделия разработаны в соответствии с высокими требованиями качества, функциональности и дизайна.

Перед установкой внимательно изучите данное руководство. Производитель не несет ответственность за какие-либо травмы или ущерб, возникшие вследствие неправильной установки или эксплуатации. Сохраните руководство для дальнейшего использования. Правильная эксплуатация устройства значительно продлит срок его службы.

Узнать больше о компании **GARLYN** можно на сайте www.garlyn.ru. Здесь вы сможете заказать бытовую технику **GARLYN** и оригинальные аксессуары к ней, получить консультацию наших специалистов, а также найти адреса фирменных магазинов **GARLYN**.

Отдел заботы о клиентах GARLYN: 8 (800) 350-05-03 (доб. 2) (звонок по России бесплатный).

СОДЕРЖАНИЕ

МЕРЫ ПРЕДОСТОРОЖНОСТИ.....	4
Устройство прибора.....	8
Панель управления с дисплеем.....	10
ПЕРЕД НАЧАЛОМ РАБОТЫ.....	13
Добавление воды в резервуар.....	13
ИСПОЛЬЗОВАНИЕ.....	14
Порядок работы.....	14
Режимы работы и функции.....	14
Функция ручной настройки влажности.....	16
Функция настройки уровня мощности.....	17
Функция «Защита от детей».....	17
Функция «УФ-стерилизация».....	17
Функция «Интенсивное увлажнение».....	17
Функция «Таймер».....	18
Режим автоматической очистки устройства.....	18
Защита при отсутствии воды.....	18
Ароматизация воздуха.....	19
Стерилизация воды.....	19
Функция активной сушки водяного фильтра.....	19

НАСТРОЙКА МОБИЛЬНОГО ПРИЛОЖЕНИЯ	20
ЧИСТКА И УХОД	21
Очистка водяного фильтра	21
Очистка комбинированного фильтра	22
Хранение и транспортировка	23
УСТРАНЕНИЕ НЕИСПРАВНОСТЕЙ	24
ОТДЕЛ ЗАБОТЫ О КЛИЕНТАХ GARLYN	26
ТЕХНИЧЕСКИЕ ХАРАКТЕРИСТИКИ	27
КОМПЛЕКТАЦИЯ.....	29
УТИЛИЗАЦИЯ	30



Ваша безопасность очень важна для нас. Пожалуйста, прочитайте руководство пользователя перед началом использования прибора.

При работе с устройством будьте внимательны, осторожны и благоразумны. Описанные меры предосторожности и порядок действий не охватывают все возможные ситуации при его эксплуатации. Используйте прибор исключительно по прямому назначению. Любое действие, не соответствующее инструкциям, может привести к повреждению изделия или возникновению возможных травм или несчастных случаев.

МЕРЫ ПРЕДОСТОРОЖНОСТИ

Производитель не несет ответственности за повреждения/ущерб, вызванные несоблюдением требований по технике безопасности и правил эксплуатации прибора.

Прибор был разработан для бытового использования исключительно в домашних условиях, а также условиях, приближенных к домашним: помещения для персонала в магазинах, офисах и иных рабочих местах; в гостиницах, отелях и др. Используйте его только по назначению. Любое нецелевое использование изделия станет нарушением условий надлежащей эксплуатации. В этом случае производитель не несет ответственности за возможные последствия.

Используйте прибор с осторожностью и предупреждайте других пользователей о потенциальной опасности.

В случае передачи устройства третьему лицу данное руководство также должно быть передано.

ОСТОРОЖНО

- ▲ Не ремонтируйте и не заменяйте никакие из частей прибора самостоятельно.
- ▲ Не используйте прибор при поврежденных кабеле питания, вилке или розетке, а также после сбоя в работе, падения или повреждения любым способом. Случайное повреждение прибора может привести к неисправностям, не соответствующим условиям гарантии, а также к поражению электротоком. Все процедуры, кроме рекомендованных в настоящем руководстве, должны выполняться исключительно квалифицированными специалистами авторизованного сервис-центра.
- ▲ Не протягивайте кабель электропитания в дверных проемах или вблизи источников тепла. Следите за тем, чтобы он не перекручивался и не перегибался, не соприкасался с острыми и/или горячими предметами, не ставьте на него тяжелые предметы и не прижимайте створками окон. Износ кабеля может привести к короткому замыканию и поражению электрическим током.
- ▲ Для отключения прибора от электросети всегда беритесь за саму вилку, не тяните за кабель электропитания.
- ▲ Всегда вынимайте вилку из розетки перед перемещением изделия, снятием корпуса, доливом воды в резервуар, чисткой прибора, а также, когда прибор не используется.
- ▲ Не используйте прибор в местах с легковоспламеняющимися и горючими газами.
- ▲ Используйте только комплектные оригинальные аксессуары. В противном случае возможны травмы, поражение электротоком или возгорание.
- ▲ Не рекомендуется подключать прибор к электросети при помощи удлинителей, разветвителей и переходников.
- ▲ Пользователи должны использовать прибор безопасно для окружающих в надлежащих местах эксплуатации и нести ответственность за все возможные последствия.

ВНИМАНИЕ

- ▲ Перед подключением устройства к электрической сети проверьте, совпадает ли ее напряжение с номинальным напряжением питания прибора.
- ▲ Никогда не вставляйте какие-либо предметы в отверстия прибора.
- ▲ Выключите питание перед добавлением воды. Категорически ЗАПРЕЩАЕТСЯ работать с включенным питанием без воды!
- ▲ Не допускается залив в резервуар любой другой жидкости, кроме воды.
- ▲ Категорически ЗАПРЕЩАЕТСЯ закрывать выход и вход воздуха вещами во время работы прибора.
- ▲ Во время работы устройства не трогайте руками воду в резервуаре для воды.
- ▲ Во избежание поражения электрическим током не касайтесь самого прибора и не подключайте/отсоединяйте вилку питания влажными/мокрыми руками.
- ▲ ЗАПРЕЩЕНО погружать прибор и шнур питания в воду или помещать их под струю воды или другой жидкости!

- ▲ Помните, что высокий уровень влажности может привести к росту бактерий. Не делайте окружающую среду вокруг увлажнителя слишком влажной. Уменьшите мощность увлажнения либо используйте прибор с перерывами. Не допускайте намокания впитывающих материалов, таких как ковры, шторы, портьеры или скатерти.

ПРЕДУПРЕЖДЕНИЯ

- ▲ Не накрывайте прибор. Также не стучите по панели или корпусу.
- ▲ Данное изделие можно использовать только в помещении, не используйте его на открытом воздухе.
- ▲ Не перемещайте прибор, если в резервуаре находится вода. Перед перемещением прибора всегда сливайте воду из резервуара.
- ▲ При перемещении прибора держитесь за его основание, предварительно отключив его от электросети.
- ▲ Не разбирайте корпус прибора для ремонта или отладки.

- ▲ Если во время работы возникает какой-либо звук или запах, немедленно выключите устройство и отсоедините его от электросети.
- ▲ Перед чисткой и/или обслуживанием прибора необходимо отключить его от электросети. Не используйте агрессивные абразивные чистящие средства для очистки устройства.
- ▲ Не оставляйте воду в резервуаре для воды, когда прибор не используется.
- ▲ Перед хранением прибора обязательно слейте воду из резервуара и очистите его перед следующим использованием.
- ▲ Упаковочный материал (пенопласт, пленка и прочее) может быть опасен для детей. Утилизируйте его в соответствии с местными правилами или храните в недоступном для детей месте.
- ▲ Дети младше 8 лет должны находиться вне пределов досягаемости прибора или под постоянным присмотром.
- ▲ Данное устройство могут использовать лица с ограниченными физическими и сенсорными способностями, а также с

нарушениями душевного здоровья или люди с недостатком опыта и знаний при условии, если они находятся под постоянным присмотром лица, ответственного за их жизнь, здоровье и благополучие, или если им провели полноценный инструктаж о безопасном использовании устройства с полным пониманием возможных опасностей.



В случае обнаружения каких-либо неполадок немедленно прекратите использование устройства.

УСТРОЙСТВО ПРИБОРА

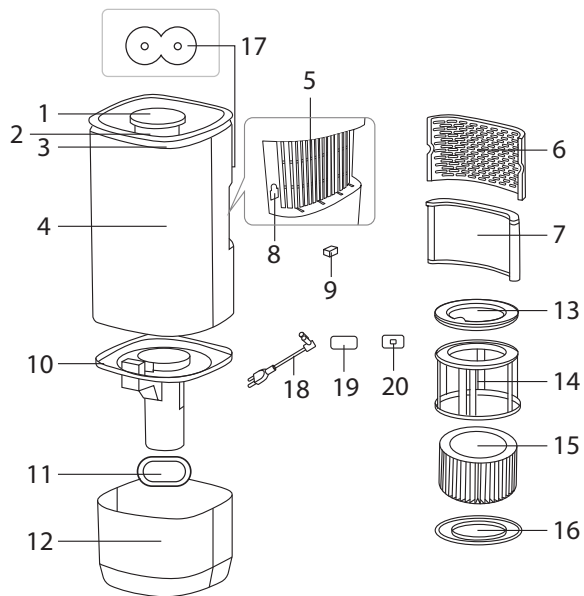

Комплекс климатический с интенсивным увлажнением AirClean V60

1. Панель управления с дисплеем (влагозащитная)
2. Отверстие для верхнего залива воды
3. Отверстия для выхода воздуха
4. Корпус
5. Воздухозаборные отверстия
6. Крышка воздухозаборника
7. Комбинированный фильтр
8. Отверстие для емкости ароматизатора
9. Емкость для ароматизатора
10. Крышка резервуара для воды с помпой и цветовой индикацией:
 - индикация горит желтым цветом – процент влажности воздуха в помещении достиг значения 30 %;
 - индикация горит зеленым цветом – процент влажности воздуха в помещении достиг значения от 30 до 60 %;
 - индикация горит синим цветом – процент влажности воздуха в помещении достиг значения 60 % и выше;
 - индикатор мигает красным цветом – недостаточно воды в резервуаре;
- индикатор горит красным цветом – включена функция активной сушки водяного фильтра.
11. Стерилизующий серебряный картридж
12. Резервуар для воды с прорезиненными ножками, 8 л
13. Крышка корпуса водяного фильтра
14. Корпус водяного фильтра
15. Водяной фильтр
16. Дно корпуса водяного фильтра
17. Разъем для электрошнура
18. Электрошнур
19. Материал для пропитки ароматизатором
20. Датчик количества воды

Панель управления с дисплеем

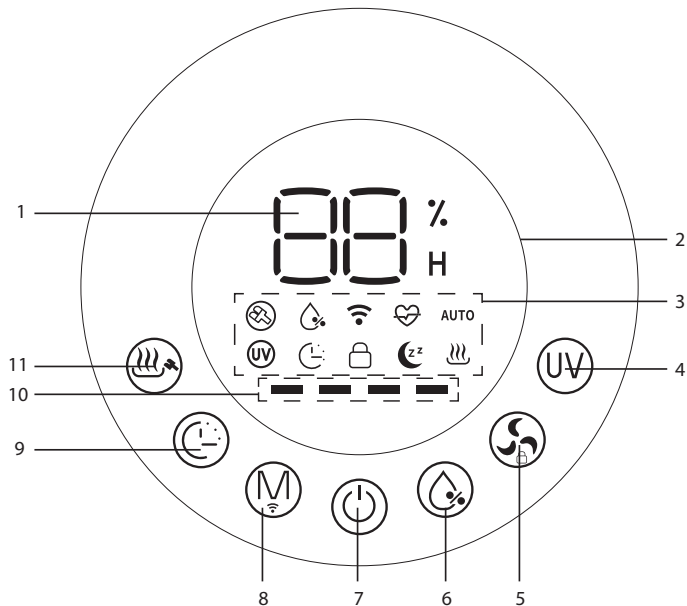

1. Индикатор, отображающий значения:

- влажность %;
- время по таймеру ч;
- процесс автоматической очистки ;
- процесс активной сушки водяного фильтра .









2. Индикатор наполненности резервуара для воды:

- горит синим цветом – достаточно воды в резервуаре для воды;
- мигает красным цветом – недостаточно воды в резервуаре для воды;
- горит красным цветом – включена функция активной сушки водяного фильтра.

3. Индикаторы работы устройства:

- индикатор режима очистки . Горит, когда включен режим автоматической очистки устройства;
- индикатор влажности . Горит, когда вручную выставлен процент влажности воздуха, которого нужно достичь;
- индикатор подключения к Wi-Fi : мигает, когда идет процесс установки соединения с Wi-Fi; горит непрерывно, когда соединение с Wi-Fi установлено.

- индикатор режима «Здоровье» . Горит, когда включен режим «Здоровье»;
 - индикатор режима «Авто» **AUTO**. Горит, когда включен режим «Авто»;
 - индикатор функции «УФ-стерилизация» . Горит, когда включена функция «УФ-стерилизация»;
 - индикатор функции «Таймер» . Горит, когда включена функция «Таймер»;
 - индикатор функции «Защита от детей» . Горит, когда включена функция блокировки панели управления;
 - индикатор режима «Ночной» . Горит, когда включен режим работы устройства «Ночной»;
 - индикатор функции «Интенсивное увлажнение» . Горит, когда включена функция «Интенсивное увлажнение».
4. Кнопка «УФ-стерилизация» . Ей можно включить/выключить функцию «УФ-стерилизация».
5. Кнопка «Уровень мощности» :
- последовательное нажатие устанавливает желаемый уровень мощности работы устройства (1, 2, 3, 4);
 - нажатие и удержание включает функцию «Защита от детей».

6. Кнопка «Влажность» . Ей можно вручную настроить процент влажности в помещении, которого следует достичь (от 40 до 80 %). Шаг изменения значения – 5 %.
7. Кнопка «Питание» :
- выход из режима ожидания и запуск работы устройства;
 - запуск функции активной сушки водяного фильтра перед переходом прибора в режим ожидания;
 - остановка работы функции активной сушки водяного фильтра и переход в режим ожидания.
8. Кнопка «Режим» :
- нажатие запускает меню выбора режима работы устройства;
 - нажатие и удержание запускает процесс соединения с Wi-Fi.
9. Кнопка «Таймер» . Ей можно включить функцию «Таймер».
10. Индикатор уровня мощности работы устройства:
-  – 1 уровень мощности;
 -  – 2 уровень мощности;
 -  – 3 уровень мощности;
 -  – 4 уровень мощности.
11. Кнопка «Интенсивное увлажнение» :
- нажатие включает функцию «Интенсивное увлажнение»;
 - нажатие и удержание включают режим очистки устройства.

ПЕРЕД НАЧАЛОМ РАБОТЫ

Достаньте прибор и комплектующие из упаковки. Удалите все транспортировочные материалы и наклейки.



Обязательно сохраните на корпусе все предупреждающие наклейки и этикетку с серийным номером изделия.

Визуально убедитесь в отсутствии механических повреждений прибора.



Необходимо выдержать устройство 3 часа при комнатной температуре перед использованием, если оно подвергалось низким температурам при транспортировке.

Прибор должен быть установлен на твердой ровной влагостойкой устойчивой поверхности, вдали от мебели и электроприборов. Не допускается установка прибора на коврах и прочих напольных покрытиях с длинным ворсом. Не размещайте его рядом с источниками тепла и избегайте попадания прямых солнечных лучей.

Не запускайте устройство до снятия пластиковой упаковки и полной сборки.

ДОБАВЛЕНИЕ ВОДЫ В РЕЗЕРВУАР

Устройство оснащено влагозащитной панелью управления, поэтому воду Вы можете заливать в резервуар для воды прямо сверху.



Также Вы можете снять корпус прибора, крышку с помпой и залить воду напрямую в резервуар для воды. После чего собрать устройство обратно.

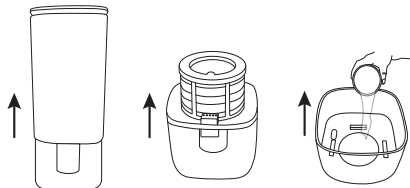



ИСПОЛЬЗОВАНИЕ

ПОРЯДОК РАБОТЫ

1. Подключите электрошнур к разъему для электрошнура и вставьте электровилку в розетку. Устройство издаст звуковой сигнал, панель управления мигнет и устройство перейдет в режим ожидания.

2. Нажмите на кнопку «Питание» , чтобы выйти из режима ожидания и запустить работу устройства.

 При подключении к электросети и нажатии кнопки «Питание»  прибор начнет работать на 3 уровне мощности и с включенной функцией «УФ-стерилизация».

3. Настройте работу устройства так, как Вам нужно, следуя указаниям раздела «Режимы работы и функции».

4. По окончании работы нажмите кнопку «Питание» , чтобы включилась функция активной сушки водяного фильтра.

5. Нажмите кнопку «Питание»  еще раз, чтобы прервать сушку и перевести прибор в режим ожидания. Или дождитесь, пока сушка водяного фильтра выключится автоматически примерно через 45 мин.

6. Отключите устройство от электросети.

РЕЖИМЫ РАБОТЫ И ФУНКЦИИ

Режимы работы



Последовательное нажатие кнопки  позволяет выбрать один из 3 режимов работы устройства.





1. Режим «Авто»

При первом нажатии на кнопку  Вы выбираете режим «Авто», при этом на дисплее мигает индикатор **AUTO**.



Режим запустится самостоятельно, индикатор **AUTO** станет гореть непрерывно.

Параметры режима:

- влажность воздуха, которая будет достигнута в помещении – 68 %;
- мощность работы устройства – 4 уровень в течение первых 5 мин ;
- автоматическая регуляция уровня мощности:
 - ▲ при влажности воздуха в помещении менее 60 % – включается 4 уровень мощности ;
 - ▲ при влажности воздуха в помещении от 60 до 63 % – включается 3 уровень мощности ;



- ▲ при влажности воздуха в помещении от 64 до 68 % – включается 2 уровень мощности 
- ▲ при влажности воздуха в помещении от 68 % и выше – включается 1 уровень мощности 
- если была включена функция «Интенсивное увлажнение» , то она автоматически выключится и индикатор  погаснет.

2. Режим «Здоровье»

При втором нажатии на кнопку  Вы выбираете режим «Здоровье», при этом на дисплее мигает индикатор .

Режим запустится самостоятельно, индикатор  станет гореть непрерывно.



Параметры режима:

- мощность работы устройства – 3 уровень 
- автоматически определяет оптимальную влажность воздуха, которой нужно достичь, на основании исходной влажности в помещении;
- при достижении/превышении оптимальной влажности воздуха и когда влажность воздуха ниже оптимальной всего на 2 % – включается 1 уровень мощности  (по-



казания считываются каждые 10 сек.);

- включена функция «УФ-стерилизация».



3. Режим «Ночной»



При третьем нажатии на кнопку  Вы выбираете режим «Ночной», при этом на дисплее мигает индикатор .

Режим запустится автоматически, индикатор  станет гореть непрерывно.

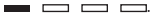
Чтобы остановить работу режима «Ночной», нажмите любую кнопку на панели управления, кроме кнопки «Питание» . Нажатие на кнопку «Питание»  запустит функцию активной сушки водяного фильтра.

Параметры режима:



- если были включены функции «УФ-стерилизация» и «Таймер», они продолжают работать после запуска режима;
- если была включена функция «Интенсивное увлажнение», она отключится после запуска режима;
- мощность работы устройства – 1 уровень 
- через 10 секунд после начала работы данного режима все индикаторы на дисплее погаснут, кроме индикатора режима «Ночной» .







i Чтобы выйти из меню выбора режима работы и вернуться к параметрам, установленным самостоятельно, нажимайте на кнопку  до тех пор, пока на дисплее не погаснут все индикаторы режима работы (**AUTO**, , .

Функция ручной настройки влажности

Вы можете самостоятельно задать влажность воздуха.





Если влажность еще не была установлена ранее:

При первом нажатии на кнопку  на дисплее появляется значение   – влажность не задана.

При повторном нажатии на кнопку  на дисплее появится значение влажности . Каждое последующее нажатие на кнопку  будет увеличивать значение влажности на 5 %, пока не дойдет до , после чего влажность снова обнулится и на дисплее появится  .

Если влажность уже была установлена ранее:

При первом нажатии кнопки  на дисплее отобразится установленная ранее влажность.

Каждое последующее нажатие на кнопку  будет увеличивать значение влажности на 5 %, пока не дойдет до , после чего влажность снова обнулится и на дисплее появится  .





i После завершения настройки на дисплее 3 раза мигнет установленное значение влажности, а после появится текущее значение влажности воздуха, которое будет со временем изменяться.





ВНИМАНИЕ! При настройке влажности автоматически будет меняться уровень мощности работы устройства (независимо от выбранного Вами), чтобы достичь и в дальнейшем поддерживать выбранную Вами влажность.

Функция настройки уровня мощности

Вы можете самостоятельно настроить уровень мощности работы устройства, последовательно нажимая на кнопку .

    – 1 уровень мощности;

    – 2 уровень мощности;



    – 3 уровень мощности;



    – 4 уровень мощности.

 При выходе из режима ожидания и запуске работы устройства автоматически включается 3 уровень мощности.

Функция «Защита от детей»



Устройство оснащено функцией «Защита от детей», при включении которой блокируется панель управления.



Чтоб включить эту функцию, нажмите и удерживайте кнопку , пока на дисплее не появится индикатор .

Чтобы выключить функцию «Защита от детей», снова нажмите и удерживайте кнопку , пока на дисплее не исчезнет индикатор .

Функция «УФ-стерилизация»

Устройство оснащено функцией «УФ-стерилизация», которая способствует обеззараживанию воздуха и уничтожению болезнетворных бактерий.

Чтобы включить функцию «УФ-стерилизация», нажмите на кнопку , на экране появится индикатор .

Для отключения данной функции повторно нажмите на кнопку , индикатор  исчезнет.



 При выходе из режима ожидания и запуске работы устройства автоматически включается функция «УФ-стерилизация».

Функция «Интенсивное увлажнение»

При включении данной функции прибор работает на максимальной мощности.

Для включения функции «Интенсивное увлажнение» нажмите на кнопку , на дисплее загорится индикатор .



При включении данной функции мощность автоматически переключается на 4 уровень.



Для отключения данной функции еще раз нажмите на кнопку , на дисплее погаснет индикатор , мощность останется на том же 4 уровне



Функция «Таймер»

С помощью этой функции Вы можете установить время, через которое устройство прекратит свою работу и перейдет в режим ожидания.

Нажимайте на кнопку «Таймер» , пока на дисплее не появится значение времени, которое вам необходимо (1-12 ч). Также на дисплее появится индикатор .

Чтобы отключить функцию «Таймер», нажмите и удерживайте кнопку . Индикатор  исчезнет.



Чтобы посмотреть, сколько осталось времени до прекращения работы устройства, нажмите на кнопку  один раз. При повторном нажатии на эту кнопку к оставшемуся времени прибавится 1 ч.

Режим автоматической очистки устройства

Чтобы включить режим автоматической очистки, нажмите и удерживайте кнопку .

Во время работы режима очистки помпа продолжит работать, а вентилятор отключится. На дисплее появится значение .

Чтобы выйти из режима очистки, нажмите на кнопку «Питание» .

Защита при отсутствии воды

Когда устройство обнаружит, что воды в резервуаре недостаточно, цветовая индикация крышки резервуара для воды и индикатор наполненности резервуара для воды 3 раза мигнет и останется гореть красным цветом, устройство издаст 3 звуковых сигнала, после чего перейдет в режим активной сушки, а после перейдет в режим ожидания.

После того как Вы наполните резервуар, работу устройства необходимо будет запустить заново, нажав на кнопку «Питание» .

Ароматизация воздуха

Вы можете ароматизировать воздух, выходящий из устройства. Для этого капните ароматизатором на материал для пропитки (19) в емкости для ароматизатора (9) и вставьте емкость в отверстие для емкости (8).

Стерилизация воды

В комплект входит стерилизующий серебряный картридж (11), который способствует обеззараживанию воды и уничтожению болезнетворных микробов с помощью ионов серебра.

Просто положите стерилизующий серебряный картридж в резервуар для воды перед тем, как нальете в него воду.

Функция активной сушки водяного фильтра

Устройство оснащено системой, позволяющей просушивать водяной фильтр для безопасности и долговечности его работы.

Функция активной сушки включится автоматически, когда Вы нажмете кнопку «Питание» , чтобы завершить работу устройства. На дисплее появится значение $1 \quad || \quad 1$ и устройство начнет процесс сушки водяного фильтра.

Чтобы прервать этот процесс, нажмите еще раз на кнопку «Питание» , устройство прекратит работу и перейдет в режим ожидания.



Помните, что сушка водяного фильтра предотвращает размножение бактерий во влажной среде и способствует долговечности и безопасности водяного фильтра! Не пропускайте этот этап!

НАСТРОЙКА МОБИЛЬНОГО ПРИЛОЖЕНИЯ

Вы можете скачать мобильное приложение на свой смартфон и подключить к нему устройство.

С его помощью Вы сможете дистанционно управлять питанием устройства, настраивать функции и режимы и следить за наполненностью резервуара для воды.



Внимание! Подробная инструкция по загрузке и установке мобильного приложения находится на сайте garlyn.ru в разделе Продукция / Комплекс климатический с интенсивным увлажнением AirClean V60. Вы всегда сможете обратиться к актуальной версии. Для подключения устройства к Wi-Fi и сопряжения с приложением на смартфоне необходимо нажать и удерживать кнопку .

ЧИСТКА И УХОД

Перед чисткой прибора необходимо отключить его от электросети.

Выливайте воду из резервуара и мойте его не реже чем 1 раз в 3 дня.

Протирайте корпус прибора и панель управления влажной, а потом сухой тканью.



ЗАПРЕЩЕНО очищать детали прибора с помощью посудомоечной машины!

ОЧИСТКА ВОДЯНОГО ФИЛЬТРА

После длительного использования водяного фильтра на нем могут скапливаться накипь и пыль.

Для очистки:

1. Снимите корпус прибора.

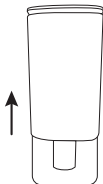

2. Отсоедините водяной фильтр.

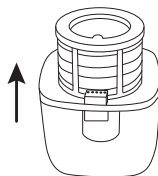

3. Разберите корпус водяного фильтра.

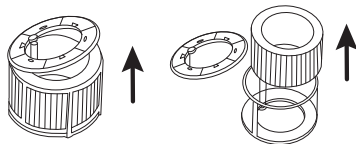

4. Промойте фильтр проточной водой и высушите его естественным путем.



Будьте осторожны, не повредите фильтр! Не прикасайтесь к нему острыми предметами, не мните и не трите его.

5. Снова соберите фильтр, поставьте его на место и наденьте корпус.

ОЧИСТКА КОМБИНИРОВАННОГО ФИЛЬТРА

1. Снимите крышку воздухозаборника, потянув ее на себя.

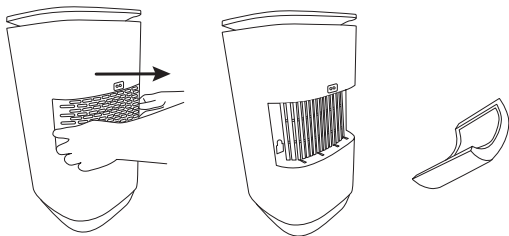

2. Отсоедините комбинированный фильтр от крышки воздухозаборника.

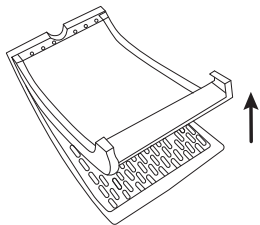

3. Очистите комбинированный фильтр сухой щеткой и вставьте его обратно.
4. Поставьте крышку воздухозаборника на место.







Если Вы не используете прибор длительное время, просушите водяной фильтр и вылейте остатки воды из резервуара.

ХРАНЕНИЕ И ТРАНСПОРТИРОВКА

- Перед хранением и транспортировкой устройства необходимо тщательно очистить корпус и полностью его просушить.
- Хранение допускается в сухом и хорошо вентилируемом помещении вдали от источников огня, нагревательных приборов и прямых солнечных лучей. Храните прибор в чистом и сухом состоянии, в недоступном для детей месте.
- Электрические устройства транспортируют всеми видами транспорта в соответствии с правилами перевозки грузов, действующими на транспорте конкретного вида. При перевозке устройства используйте оригинальную заводскую упаковку.
- Транспортировка должна осуществляться только в крытом транспорте.
- Устройство должно быть правильно упаковано и закреплено во избежание самопроизвольного перемещения в процессе транспортировки.
- Транспортировка устройства должна исключать возможность непосредственного воздействия на него атмосферных осадков и агрессивной внешней среды.
- При осуществлении транспортировки и хранения устройства запрещается подвергать его механическим воздействиям извне, так как они могут привести к повреждению устройства, нарушению его конструкции или повреждению внешней упаковки.
- При хранении и транспортировке запрещено допускать попадание воды и иных жидкостей на упаковку устройства или внутрь упаковки.
- При проведении погрузочно-разгрузочных работ требуется осторожность.

УСТРАНЕНИЕ НЕИСПРАВНОСТЕЙ

Неисправность	Возможные причины	Способ решения
Прибор не включается	Прибор не подключен к электросети	Убедитесь, что прибор подключен к исправной электророзетке
	Неисправна электрическая розетка или в электросети нет тока	
	Кнопка «Питание»  не включена	Нажмите на кнопку «Питание» 
	В резервуаре для воды слишком мало воды	Залейте воду в резервуар для воды не ниже отметки 2L
	В резервуаре для воды слишком много воды	Заливайте в резервуар воду не выше отметки 8L
Цветовая индикация крышки резервуара для воды мигает/горит красным цветом	Слишком низкий уровень воды в резервуаре	Залейте воду в резервуар для воды
Неприятный запах в процессе использования прибора	Первое включение прибора	Не является неисправностью. Снимите корпус прибора, снимите крышку резервуара для воды и оставьте все составляющие в тени на 12 ч
	Застоявшаяся вода в резервуаре для воды	Меняйте воду и мойте резервуар для воды не реже 1 раза в 3 дня
При включении дисплей 3 раза мигнул синим цветом и прибор отключился	Неправильно собран прибор	Пересоберите прибор

Неисправность	Возможные причины	Способ решения
На дисплее показано значение «72»	Устройство работает без остановки 72 ч	<p>Нажмите кнопку «Питание» , чтобы устройство смогло просушить водяной фильтр</p> <p>Чтобы по завершении сушки убрать индикатор «72 часа», нажмите и удерживайте кнопку «Питание»  до сброса индикатора</p>

I Если неисправность не удалось устранить, обратитесь за консультацией в авторизованный сервисный центр или в отдел заботы о клиентах GARLYN. Все ремонтные работы должны производиться квалифицированными специалистами в сервисном центре.

ОТДЕЛ ЗАБОТЫ О КЛИЕНТАХ GARLYN

КАК СВЯЗАТЬСЯ

Чтобы получить ответы на все интересующие Вас вопросы, обратитесь в наш отдел заботы о клиентах.

Наши специалисты с радостью помогут решить любые возникшие проблемы и ответят на самые неожиданные вопросы.

Мы также будем рады Вашим предложениям о том, как еще мы можем улучшить наши товары и сделать их максимально удобными и надежными.

С заботой о Вас!

Телефон: 8 (800) 350-05-03 (доб. 2)

Почта: info@garlyn.ru

График работы: ежедневно с 10 до 20.

ТЕХНИЧЕСКИЕ ХАРАКТЕРИСТИКИ

Тип товара	комплекс климатический с интенсивным увлажнением
Товарный знак.....	Garlyn
Модель	AirClean V60
Напряжение.....	220-240 В, 50 Гц
Мощность.....	230 Вт
Материал корпуса.....	пластик
Защита от поражения электротоком	класс I
Тип увлажнителя.....	традиционный
Управление	электронное, сенсорное
Обслуживаемая площадь	до 60 м ²
Объем резервуара для воды.....	8 л
Фильтры	комбинированный HEPA H11 губчатый водяной фильтр с активной сушкой
Установка.....	напольная
Расход воды.....	до 1000 мл/ч
Производительность очистки воздуха.....	до 220 м ³ /ч
Количество мощностей работы	4
Регулировка уровня влажности.....	40-80 %
Таймер	до 12 ч
Стерилизация воды ионами серебра.....	есть

Управление со смартфона	есть
Протокол соединения	Wi-Fi
Светодиодная индикация	есть
Дисплей.....	светодиодный
Индикация	работы влажности уровня воды
УФ-лампа	есть
Гигростат.....	есть
Ароматическая капсула	есть
Блокировка панели управления	есть
Режим «Ночной».....	есть
Уровень шума.....	до 55 дБ
Длина электрошнура.....	1,4 м
Габаритные размеры.....	260 × 260 × 508 мм
Вес нетто.....	5 кг
Срок службы	3 года

КОМПЛЕКТАЦИЯ

Корпус прибора.....	1 шт.
Резервуар для воды	1 шт.
Водяной фильтр.....	1 шт.
Комбинированный фильтр.....	1 шт.
Стерилизующий серебряный картридж.....	1 шт.
Электрошнур.....	1 шт.
Руководство пользователя	1 шт.
Краткая инструкция пользователя	1 шт.
Гарантийный талон.....	1 шт.

 *Производитель, постоянно улучшая и совершенствуя свою продукцию, оставляет за собой право вносить конструктивные изменения в спецификацию и дизайн товара, не ухудшающие его качество, без предварительного уведомления об этих изменениях.*

УТИЛИЗАЦИЯ



Внимание! После окончания срока службы в соответствии с экологическими требованиями не выбрасывайте прибор вместе с бытовыми отходами. Передайте его в специализированный пункт для дальнейшей утилизации. Этим Вы сможете защитить окружающую среду.

Отходы, образующиеся при утилизации изделий, подлежат обязательному сбору с последующей утилизацией в установленном порядке и в соответствии с действующими требованиями и нормами отраслевой нормативной документации, в том числе в соответствии с СанПиН 2.1.7.1322-03 «Гигиенические требования к размещению и обезвреживанию отходов производства и потребления».



Товар сертифицирован в соответствии с Федеральным законом «О техническом регулировании» и соответствует требованиям Технического регламента Таможенного союза ТР ТС 004/2011 «О безопасности низковольтного оборудования», Технического регламента Таможенного союза ТР ТС 020/2011 «Электромагнитная совместимость технических средств», Технического регламента Евразийского экономического союза «Об ограничении применения опасных веществ в изделиях электротехники и радиоэлектроники» ТР ЕАЭС 037/2016.

Гарантийный срок: 12 месяцев с даты продажи изделия
Дату изготовления Вы можете найти на корпусе устройства
Спроектировано и разработано компанией Garlyn
Сделано в Китае

The background of the entire image is a repeating geometric pattern of triangles. The triangles are arranged in a grid where each row consists of alternating upward and downward pointing triangles. The colors are a vibrant orange and a solid black, creating a high-contrast, visually busy texture.

www.garlyn.ru

AirClean V60-UM-03-STI