

GARLYN

Утюг

GT-300



Наведите камеру
телефона на QR-код
и смотрите
видеоинструкцию



РУКОВОДСТВО
ПОЛЬЗОВАТЕЛЯ



Поздравляем с покупкой нового утюга GARLYN GT-300!

Благодарим Вас за выбор продукции торговой марки **GARLYN**. Наши изделия разработаны в соответствии с высокими требованиями качества, функциональности и дизайна.

Перед установкой внимательно изучите данное руководство.

Производитель не несет ответственность за какие-либо травмы или ущерб, возникшие вследствие неправильной установки или эксплуатации. Сохраните руководство для дальнейшего использования. Правильная эксплуатация устройства значительно продлит срок его службы.

Узнать больше о компании **GARLYN** можно на сайте www.garlyn.ru.

Здесь вы сможете заказать бытовую технику **GARLYN** и оригинальные аксессуары к ней, получить консультацию наших специалистов, а также найти адреса фирменных магазинов **GARLYN**.

Отдел заботы о клиентах GARLYN: 8 (800) 350-05-03 (доб. 2) (звонок по России бесплатный).

СОДЕРЖАНИЕ

МЕРЫ ПРЕДОСТОРОЖНОСТИ.....	4
Устройство прибора.....	8
Дисплей со светодиодной индикацией.....	9
ПЕРЕД НАЧАЛОМ РАБОТЫ.....	10
Наполнение резервуара для воды.....	11
ИСПОЛЬЗОВАНИЕ.....	12
Выбор температуры.....	12
Глажение с паром.....	12
«Паровой удар» при вертикальном глажении.....	12
Сухое глажение.....	12
Таблица выбора режимов глажения для различных тканей.....	13
Функция распыления воды.....	14
Система защиты от накипи.....	14
Система «Капля-стоп».....	14
Комплексная защита элементов M-Pro.....	14
Окончание работы.....	14
РЕКОМЕНДАЦИИ ПО ЭФФЕКТИВНОМУ ГЛАЖЕНИЮ.....	15
УХОД И ОЧИСТКА.....	16

Функция самоочистки	16
Хранение и транспортировка	17
УСТРАНЕНИЕ НЕИСПРАВНОСТЕЙ	18
ОТДЕЛ ЗАБОТЫ О КЛИЕНТАХ GARLYN	21
ТЕХНИЧЕСКИЕ ХАРАКТЕРИСТИКИ	22
КОМПЛЕКТАЦИЯ.....	24
УТИЛИЗАЦИЯ	25



Ваша безопасность очень важна для нас. Пожалуйста, прочитайте руководство пользователя перед началом использования прибора.

При работе с устройством будьте внимательны, осторожны и благоразумны. Описанные меры предосторожности и порядок действий не охватывают все возможные ситуации при его эксплуатации. Используйте прибор исключительно по прямому назначению. Любое действие, не соответствующее инструкциям, может привести к повреждению изделия или возникновению возможных травм или несчастных случаев.

МЕРЫ ПРЕДОСТОРОЖНОСТИ

Производитель не несет ответственности за повреждения/ущерб, вызванные несоблюдением требований по технике безопасности и правил эксплуатации прибора.

Прибор был разработан для бытового использования исключительно в домашних условиях, а также условиях, приближенных к домашним: помещения для персонала в магазинах, офисах и иных рабочих местах; в гостиницах, отелях и др. Используйте его только по назначению. Любое нецелевое использование изделия станет нарушением условий надлежащей эксплуатации. В этом случае производитель не несет ответственности за возможные последствия.

Используйте прибор с осторожностью и предупреждайте других пользователей о потенциальной опасности.

В случае передачи устройства третьему лицу данное руководство также должно быть передано.

ОСТОРОЖНО

- ▲ Не ремонтируйте и не заменяйте никакие из частей устройства самостоятельно. Не эксплуатируйте прибор с поврежденным шнуром или вилкой, а также после сбоя в работе, падения или повреждения любым способом. Случайное повреждение прибора может привести к неисправностям, не соответствующим условиям гарантии, а также к поражению электротоком. Все процедуры, кроме рекомендованных в настоящем руководстве, должны выполняться исключительно квалифицированными специалистами авторизованного сервис-центра.
- ▲ Не протягивайте кабель электропитания в дверных проемах или вблизи источников тепла. Следите за тем, чтобы он не перекручивался и не перегибался, не соприкасался с острыми и/или горячими предметами, не ставьте на него тяжелые предметы. Износ кабеля может привести к короткому замыканию и поражению электрическим током.

- ▲ Не размещайте прибор рядом с источниками открытого огня, вблизи токсичных и легко воспламеняющихся веществ.
- ▲ Используйте удлинитель, рассчитанный на потребляемую мощность прибора, – в противном случае возможно короткое замыкание или возгорание кабеля.
- ▲ Для отключения прибора от электросети всегда беритесь за саму вилку, не тяните за кабель электропитания.
- ▲ Используйте только комплектные оригинальные аксессуары и материалы, рекомендованные производителем.

ВНИМАНИЕ

- ▲ Перед подключением устройства к электрической сети проверьте, совпадает ли ее напряжение с номинальным напряжением питания прибора.
- ▲ По обязательному требованию защиты от поражения электрическим током подключайте прибор только к розеткам, имеющим заземление. Используя удлинитель, убедитесь, что он также имеет заземление.

- ▲ Перед заполнением резервуара водой вынимайте вилку из розетки.
- ▲ Используйте только очищенную, пропущенную через фильтр воду. Дистиллированная и деминерализованная вода делает систему защиты от накипи неэффективной, изменяя ее физико-химические характеристики. Не заливайте никакую другую жидкость, кроме воды.
- ▲ ЗАПРЕЩЕНО погружать прибор и шнур питания в воду или помещать их под струю воды или другой жидкости!
- ▲ Если устройство упало в воду, как можно быстрее вытащите вилку из розетки. Не прикасайтесь к прибору и не погружайте руки в воду в этот момент!
- ▲ ЗАПРЕЩЕНО при использовании касаться прибора, шнура питания и вилки мокрыми руками и тогда, когда на них попала вода.
- ▲ Не используйте прибор на открытом воздухе и в помещениях с повышенной влажностью, например, в ванной комнате. Попадание влаги внутрь корпуса устройства может привести к его серьез-

ным повреждениям и/или поражению электрическим током.

- ▲ ЗАПРЕЩЕНО использование прибора при его падении, с видимыми признаками повреждений или протекания.
- ▲ Подошва устройства сильно нагревается во время работы. Не прикасайтесь к горячей поверхности.

ПРЕДУПРЕЖДЕНИЯ

- ▲ Используйте прибор только на плоской, устойчивой и термостойкой поверхности.
- ▲ Не устанавливайте прибор на мягкую поверхность.
- ▲ Не оставляйте прибор без присмотра подключенным к электросети и/или во время работы. Перед проведением технического обслуживания или иных работ отключайте прибор от основного источника электропитания.
- ▲ Не используйте агрессивные абразивные чистящие средства для очистки устройства.
- ▲ Упаковочный материал (пенопласт, пленка и прочее) может быть опасен для де-



тей. Утилизируйте его в соответствии с местными правилами или храните в недоступном для детей месте.

- ▲ Дети младше 8 лет должны находиться вне пределов досягаемости прибора или под постоянным присмотром.
- ▲ Данный прибор могут использовать дети в возрасте от 8 лет и старше, лица с ограниченными физическими и сенсорными способностями, а также с нарушениями душевного здоровья, или люди с недостатком опыта и знаний при условии, если они находятся под постоянным присмотром лица, ответственного за их жизнь, здоровье и благополучие, или если им провели полноценный инструктаж о безопасном использовании устройства с полным пониманием возможных опасностей.



В случае обнаружения каких-либо неполадок немедленно прекратите использование устройства.

УСТРОЙСТВО ПРИБОРА

1. Отверстие распылителя воды
2. Крышка резервуара для воды
3. Регулятор подачи пара 
4. Кнопка парового удара (интенсивной подачи пара) 
5. Кнопка распыления воды 
6. Кнопка +/- – увеличение/уменьшение температуры нагрева
7. Светодиодная подсветка
8. Электрошнур с шарнирным креплением
9. Дисплей со светодиодной индикацией
10. Резервуар для воды
11. Кнопка самоочистки от накипи Self Clean
12. Паровые отверстия крупные
13. Подошва (анодированное покрытие)
14. Паровые отверстия мелкие
15. Мерный стакан
16. Максимальный уровень заполнения водой резервуара
17. Кнопка включения светодиодной подсветки
18. Желобок для пуговиц

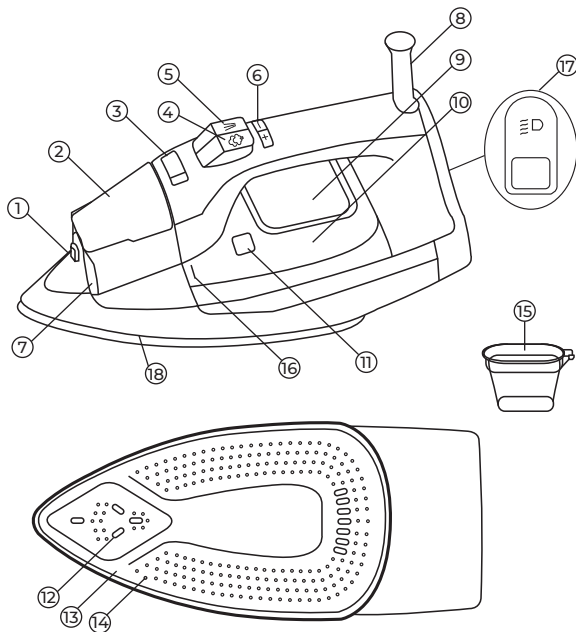

ДИСПЛЕЙ СО СВЕТОДИОДНОЙ ИНДИКАЦИЕЙ

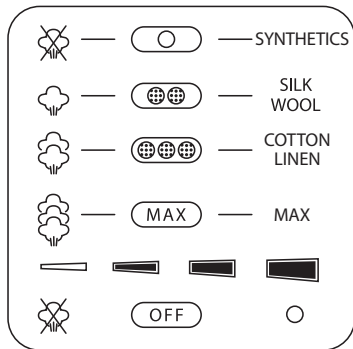

– (низкая температура, без пара) – SYNTHETICS (синтетика, нейлон, а также акрил)

– (средняя температура, средний уровень пара) – SILK, WOOL (шелк, шерсть)

– (высокая температура, высокий уровень пара) – COTTON, LINEN (хлопок, лен)

– MAX (максимальная температура, паровой удар)

– индикация режимов

– индикаторы мигают красным цветом: сработала комплексная защита элементов M-Pro через 8 минут бездействия в вертикальном положении и через 30 секунд в горизонтальном

ПЕРЕД НАЧАЛОМ РАБОТЫ

Достаньте прибор и комплектующие из упаковки. Удалите все транспортировочные материалы и наклейки.



Обязательно сохраните на корпусе все предупреждающие наклейки и этикетку с серийным номером изделия.

Визуально убедитесь в отсутствии механических повреждений прибора.



Необходимо выдержать устройство 3 часа при комнатной температуре перед использованием, если оно подвергалось низким температурам при транспортировке.

Полностью размотайте электрошнур. Протрите корпус и подошву утюга влажной тканью. Вытрите прибор насухо.

При первом запуске в процессе работы устройства Вы можете заметить небольшой дым. Также возможно наличие конденсата в резервуаре для воды, оставшегося от прохождения контроля качества на сборочной линии. Данные явления не относятся к неисправностям и прекращаются через некоторое время.

Перед началом использования убедитесь, что выбранные температура и способ глажения соответствуют указаниям на ярлыке изделия, которое Вы собираетесь гладить (см. Таблицу выбора режимов глажения для различных тканей).



Оставляя прибор даже на короткое время, всегда вынимайте вилку из розетки и ставьте утюг вертикально.

Не оставляйте утюг без присмотра, пока он подключен к электросети!

Наполнение резервуара для воды

1. Убедитесь, что прибор отключен от электросети.
2. Установите регулятор подачи пара в положение .
3. Откройте крышку резервуара для воды.
4. Приподнимите носик утюга. Медленно налейте холодную водопроводную воду в резервуар с помощью мерного стакана, стараясь не переливать воду через край и не превысить максимальный уровень (250 мл), обозначенный надписью MAX на резервуаре.

i Прибор предназначен для работы с очищенной, пропущенной через фильтр водой. Если у Вас очень жесткая вода, рекомендуется смешивать водопроводную и фильтрованную воду в пропорции 1:1. Не заливajte никакую другую жидкость, кроме воды!

5. Закройте крышку резервуара для воды.

ИСПОЛЬЗОВАНИЕ

Выбор температуры

1. Поставьте утюг в вертикальное положение.
2. Подключите прибор к электросети.
3. Отрегулируйте кнопку увеличения/уменьшения температуры нагрева +/- в соответствии с символом на ярлыке одежды или Таблицей выбора режимов глажения для различных тканей. Температура, установленная по умолчанию, находится на уровне MIN. Мигание соответствующего индикатора температуры на светодиодном экране означает, что утюг нагревается. Перед началом работы подождите, пока не раздастся звуковой сигнал и индикаторы не начнут гореть постоянно.

Глажение с паром

Количество пара можно выбирать регулятором подачи пара: установите регулятор в положение между минимальным и максимальным значением в зависимости от ткани, необходимого количества пара и выбранной температуры (см. Таблицу выбора режимов глажения для различных тканей).



ВНИМАНИЕ! Утюг непрерывно подает пар только в том случае, если держать его горизонтально. Вы можете остановить непре-

рывную подачу пара, поставив утюг в вертикальное положение или переведя регулятор подачи пара в положение .

Пар можно использовать только при самых высоких температурах.

«Паровой удар» при вертикальном глажении



ВНИМАНИЕ! Функцию парового удара можно использовать только при самых высоких температурах. Остановите подачу пара, когда начнет мигать индикатор контроля температуры подошвы, и начинайте гладить снова только после того, как индикатор начнет гореть непрерывно.

Нажмите кнопку парового удара , чтобы создать мощную струю пара, способную разгладить самые сложные и жесткие складки. Подождите несколько секунд перед повторным нажатием.

Нажимая кнопку парового удара  через определенные промежутки времени, Вы также можете гладить вертикально шторы, висящую на плечиках одежду и т. д.

Сухое глажение



Чтобы гладить без пара, следуйте инструкциям раздела «Глажение с паром», переведя регулятор подачи пара в положение .

Таблица выбора режимов глажения для различных тканей

Режим глажения	Индикатор контроля температуры подошвы	Тип ткани	Рекомендации
	○ (низкая температура, без пара)	SYNTHETICS (синтетика, а также нейлон, акрил, капрон, сатин, вискоза)	Гладить с осторожностью, рекомендуется сухое глажение с изнаночной стороны. Использование пара вызовет вытекание воды из подошвы утюга и, как следствие, появление разводов на ткани
	⊕⊕ (средняя температура)	SILK, WOOL (шелк, шерсть, а также полиэстер, смесовые ткани)	Ткани данной группы следует гладить через увлажненную ткань. Не используйте функцию распыления воды на шелковых или синтетических тканях во избежание появления пятен
	⊕⊕⊕ (высокая температура)	COTTON, LINEN (хлопок, лен, а также джинсовая ткань)	Рекомендуются режимы высокой и максимальной температуры, отпаривание при высокой/ максимальной температуре / паровой удар
	MAX (максимальная температура, паровой удар)		



Начинайте процесс глажки одежды, требующей низкой температуры. Это сокращает время ожидания (утюгу требуется меньше времени на нагрев, чем на остывание) и исключает риск пережечь ткань.

Функция распыления воды

Убедитесь, что в резервуаре есть вода. Медленно (для густого распыления) или быстро (для распыления в виде пара) нажмите кнопку распыления воды .

i *ВНИМАНИЕ! Для деликатных тканей рекомендуется предварительно увлажнить ткань с помощью функции распыления или положить влажную ткань между утюгом и тканью. Во избежание появления пятен не используйте функцию распыления воды на шелковых или синтетических тканях.*

Система защиты от накипи

Специальный фильтр внутри резервуара для воды смягчает ее и предотвращает образование накипи в пластине. Данный фильтр является постоянным и не требует замены.

i *Используйте только очищенную, пропущенную через фильтр воду. Дистиллированная и деминерализованная вода делает систему защиты от накипи неэффективной, изменяя ее физико-химические характеристики.*

Система «Капля-стоп»

С помощью противокапельной системы при низкой температуре Вы можете идеально гладить даже самые деликатные ткани без риска их испортить или испачкать.

Функция освещения

Нажмите кнопку включения светодиодной подсветки (17).

Используйте светодиодную подсветку утюга для освещения углов одежды при глажении.

Комплексная защита элементов M-Pro



Устройство автоматически отключается, если находится без движения около 8 минут в вертикальном положении или около 30 секунд в горизонтальном положении. Начнут мигать индикаторы на дисплее и прозвучат звуковые сигналы, указывающие на срабатывание отключения. Как только Вы переместите утюг, он включится и снова начнет работать.

Окончание работы

1. Отсоедините прибор от электросети.
2. Вылейте воду из резервуара, перевернув утюг вверх дном и осторожно встряхнув его.
3. Оставьте утюг в вертикальном положении до полного остывания.
4. Обмотайте электрошнур вокруг прибора. Всегда держите утюг в вертикальном положении во избежание царапин и потертостей на подошве.

РЕКОМЕНДАЦИИ ПО ЭФФЕКТИВНОМУ ГЛАЖЕНИЮ

- Используйте самые низкие температуры для тканей с необычной отделкой (блестками, вышивкой и пр.).
- Если ткань смешанная (например, 40 % хлопка + 60 % синтетики), уменьшите температуру нагрева.
- Если Вы не знаете состав ткани, определите подходящую температуру путем тестирования на скрытом уголке одежды. Начните с низкой температуры и постепенно повышайте ее, пока она не достигнет идеальной.
- Никогда не гладьте участки со следами пота или другими пятнами: избыточное тепло обжигает подобные участки с риском образования желтых пятен, закрепляя их и делая неустранимыми. Глажение будет более эффективным, если в таких случаях Вы используете сухое глажение при умеренной температуре.
- Чтобы избежать блеска шелковой, шерстяной или синтетической одежды, гладьте ее с изнаночной стороны.
- Чтобы избежать блеска бархатных вещей, гладьте их в одном направлении (вдоль волокон) и не нажимайте на утюг.
- Чтобы впоследствии было легче гладить, старайтесь использовать щадящие режимы при стирке и отжиме.
- Многие ткани легче гладить, если они не полностью высохли. Например, шелк всегда следует гладить влажным.

УХОД И ОЧИСТКА

Перед очисткой прибора убедитесь, что он отключен от электросети и полностью остыл.



*ЗАПРЕЩАЕТСЯ погружать прибор в воду или промывать его под струей воды!
Не используйте для очистки абразивные и спиртосодержащие моющие средства, металлические щетки и т. д.*

Корпус прибора и подошву можно очистить влажной тканью или губкой. Любой налет, остатки крахмала или пятна, оставшиеся на керамической подошве, можно удалить влажной тканью или неабразивным жидким моющим средством.

Пластиковые детали можно очистить влажной тканью, а затем протереть сухой.

ФУНКЦИЯ САМООЧИСТКИ

Функция самоочистки очищает внутреннюю поверхность подошвы, удаляя загрязнения. Рекомендуется использовать ее каждые 10-15 дней.

1. Заполните резервуар для воды до уровня MAX и установите регулятор подачи пара в положение .
2. Установите кнопкой увеличения/уменьшения температуры нагрева +/- максимальную температуру и дождитесь, пока индикатор перестанет мигать.
3. Выньте вилку из розетки и держите утюг горизонтально над раковиной.
4. Удерживайте кнопку самоочистки от накипи Self Clean, пока весь кипяток, пар и загрязнения не выйдут наружу.
5. Когда подошва остынет, ее можно очистить влажной тканью.



ЗАПРЕЩЕНО использовать химические добавки, ароматические вещества и средства для удаления накипи.

ХРАНЕНИЕ И ТРАНСПОРТИРОВКА

- Перед хранением и транспортировкой устройства необходимо тщательно очистить корпус и полностью его просушить.
- Хранение допускается в сухом и хорошо вентилируемом помещении вдали от источников огня, нагревательных приборов и прямых солнечных лучей. Храните прибор в чистом и сухом состоянии, в недоступном для детей месте.
- Электрические устройства транспортируют всеми видами транспорта в соответствии с правилами перевозки грузов, действующими на транспорте конкретного вида. При перевозке устройства используйте оригинальную заводскую упаковку.
- Транспортировка должна осуществляться только в крытом транспорте.
- Устройство должно быть правильно упаковано и закреплено во избежание самопроизвольного перемещения в процессе транспортировки.
- Транспортировка устройства должна исключать возможность непосредственного воздействия на него атмосферных осадков и агрессивной внешней среды.
- При осуществлении транспортировки и хранения устройства запрещается подвергать его механическим воздействиям извне, так как они могут привести к повреждению устройства, нарушению его конструкции или повреждению внешней упаковки.
- При хранении и транспортировке запрещено допускать попадание воды и иных жидкостей на упаковку устройства или внутрь упаковки.
- При проведении погрузочно-разгрузочных работ требуется осторожность.

УСТРАНЕНИЕ НЕИСПРАВНОСТЕЙ

Неисправность	Возможная причина	Решения
Подошва утюга не нагревается	Прибор не подключен к электросети	Подключите прибор к электросети
	Розетка неисправна	Подключите прибор к исправной розетке
Подошва утюга слабо нагревается	Установлена слишком низкая температура нагрева	Установите более высокую температуру с помощью кнопки увеличения температуры нагрева
Отсутствует пар	Регулятор подачи пара установлен в положение 	Установите регулятор в максимальное положение
Выходящий из отверстий пар пачкает одежду	Использована неочищенная вода	Используйте только отфильтрованную воду
	После предыдущего использования не была удалена вода из резервуара	Проведите самоочистку прибора (см. «Функция самоочистки»). Всегда выливайте воду из резервуара по окончании работы

Неисправность	Возможная причина	Решения
Интенсивность подачи пара недостаточна	Регулятор подачи пара установлен в положение слабой подачи пара	Переведите регулятор подачи пара в положение средней или сильной подачи пара
	В резервуаре мало воды	Наполните резервуар водой как минимум на $\frac{1}{4}$
	Задействована противокapelная система	Нормальное явление. Необходимо выбрать более высокий режим температуры
Подошва утюга загрязнена и пачкает одежду	Прибор загрязнен, требуется самоочистка	Проведите самоочистку прибора (см. «Функция самоочистки»). Всегда выливайте воду из резервуара по окончании работы
	Установлена слишком высокая температура подошвы	Сверьтесь с ярлыками на изделии и «Таблицей выбора режимов глажения для различных тканей»
	Одежда недостаточно прополоскана	Прополощите одежду, убедитесь, что на ней не осталось мыла или других чистящих веществ

Неисправность	Возможная причина	Решения
Из отверстий подошвы вытекает вода	Установлена слишком низкая температура нагрева подошвы	Увеличьте температуру нагрева
	Слишком низкая температура подошвы из-за частого нажатия кнопки «Паровой удар»	Увеличьте интервалы между нажатиями кнопки парового удара 
На подошве царапины и другие механические повреждения	Утюг был помещен на металлическую поверхность	Ставьте утюг вертикально
	Подошва была повреждена фурнитурой на одежде (заклепки, молнии, пуговицы и т. д.)	В процессе глажения старайтесь не задевать молнии, заклепки и другие твердые предметы, которые могут повредить подошву

I Если неисправность не удалось устранить, обратитесь за консультацией в авторизованный сервисный центр или в отдел заботы о клиентах GARLYN. Все ремонтные работы должны производиться квалифицированными специалистами в сервисном центре.

ОТДЕЛ ЗАБОТЫ О КЛИЕНТАХ GARLYN

КАК СВЯЗАТЬСЯ

Чтобы получить ответы на все интересующие Вас вопросы, обратитесь в наш отдел заботы о клиентах.

Наши специалисты с радостью помогут решить любые возникшие проблемы и ответят на самые неожиданные вопросы.

Мы также будем рады Вашим предложениям о том, как еще мы можем улучшить наши товары и сделать их максимально удобными и надежными.

С заботой о Вас!

Телефон: 8 (800) 350-05-03 (доб. 2)

Почта: info@garlyn.ru

График работы: ежедневно с 10 до 20.

ТЕХНИЧЕСКИЕ ХАРАКТЕРИСТИКИ

Тип товара	утюг
Товарный знак.....	Garlyn
Модель	GT-300
Напряжение.....	220-240 В, 50 Гц
Мощность.....	2500 Вт
Материал корпуса.....	пластик
Защита от поражения электротоком	класс I
Индикация	светодиодная
Сухое глажение	есть
Регулировка подачи пара	есть
Вертикальное отпаривание.....	есть
Функция самоочистки.....	есть
Покрытие подошвы	анодированное
Объем резервуара для воды.....	250 мл
Постоянная подача пара	35 г/мин
Паровой удар.....	200 г/мин
Функция «Капля-стоп».....	есть
Функция распыления	есть

Подсветка рабочей зоны.....	есть
Электронное управление.....	есть
Защита от накипи.....	есть
Комплексная защита элементов M-Pro.....	есть
Желобок для пуговиц.....	есть
Длина электрошнура.....	3 м
Габаритные размеры.....	290 × 140 × 110 мм
Вес нетто.....	1,5 кг
Срок службы.....	3 года

КОМПЛЕКТАЦИЯ

Утюг	1 шт.
Мерный стакан	1 шт.
Руководство пользователя	1 шт.
Краткая инструкция пользователя	1 шт.
Гарантийный талон.....	1 шт.

I *Производитель, постоянно улучшая и совершенствуя свою продукцию, оставляет за собой право вносить конструктивные изменения в спецификацию и дизайн товара, не ухудшающие его качество, без предварительного уведомления об этих изменениях.*

УТИЛИЗАЦИЯ



Внимание! После окончания срока службы не выбрасывайте прибор вместе с бытовыми отходами. Передайте его в специализированный пункт для дальнейшей утилизации. Этим Вы сможете защитить окружающую среду.

Отходы, образующиеся при утилизации изделий, подлежат обязательному сбору с последующей утилизацией в установленном порядке и в соответствии с действующими требованиями и нормами отраслевой нормативной документации, в том числе в соответствии с СанПиН 2.1.7.1322-03 «Гигиенические требования к размещению и обезвреживанию отходов производства и потребления».



Товар сертифицирован в соответствии с Федеральным законом «О техническом регулировании» и соответствует требованиям Технического регламента Таможенного союза ТР ТС 004/2011 «О безопасности низковольтного оборудования», Технического регламента Таможенного союза ТР ТС 020/2011 «Электромагнитная совместимость технических средств», Технического регламента Евразийского экономического союза «Об ограничении применения опасных веществ в изделиях электротехники и радиоэлектроники» ТР ЕАЭС 037/2016.

Гарантийный срок: 12 месяцев с даты продажи изделия
Дату изготовления Вы можете найти на корпусе устройства
Спроектировано и разработано компанией Garlyn
Сделано в Китае

The background of the entire image is a repeating geometric pattern of triangles. The triangles are arranged in a grid where each row consists of alternating upward-pointing and downward-pointing triangles. The colors alternate between orange and black in a checkerboard fashion across the grid.

www.garlyn.ru
GT-300-UM-03-STI