

# RED

## EVOLUTION

Планетарный миксер  
RFM-538  
Руководство по эксплуатации  
Гарантийный талон



Если вы недовольны качеством сервисных услуг, обращайтесь в сервисный центр, контактные данные которого указаны в условиях гарантийного обслуживания.

RUS .....	6
KAZ .....	16

## СОДЕРЖАНИЕ

МЕРЫ БЕЗОПАСНОСТИ .....	6
Технические характеристики .....	8
Комплектация .....	8
Устройство прибора.....	8
I. ПЕРЕД НАЧАЛОМ ИСПОЛЬЗОВАНИЯ.....	9
II. ЭКСПЛУАТАЦИЯ ПРИБОРА .....	9
III. УХОД ЗА ПРИБОРОМ .....	12
Хранение и транспортировка .....	12
IV. ПЕРЕД ОБРАЩЕНИЕМ В СЕРВИС-ЦЕНТР .....	13
V. ГАРАНТИЙНЫЕ ОБЯЗАТЕЛЬСТВА .....	14
Гарантийный талон.....	27



Изготовитель: Жонгшан Силк Имп. И Эксп. Гроуп ко., ЛТД оф Гуандун.

28 дорога Юэ Лай Нан, г. Жонгшан, Гуандун, Китай.

Импортер в России: Общество с ограниченной ответственностью «РЭД». Адрес: 127247, г. Москва, Дмитровское ш., д. 100, стр. 2, этаж 7, помещ. 47386.

©RED. Все права защищены. 2023

Воспроизведение, передача, распространение, перевод или другая переработка данного документа или любой его части без предварительного письменного разрешения правообладателя запрещены.

A1

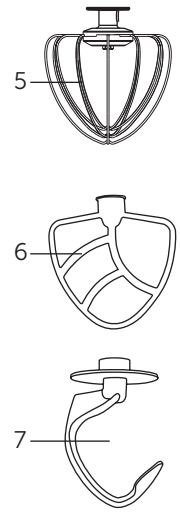
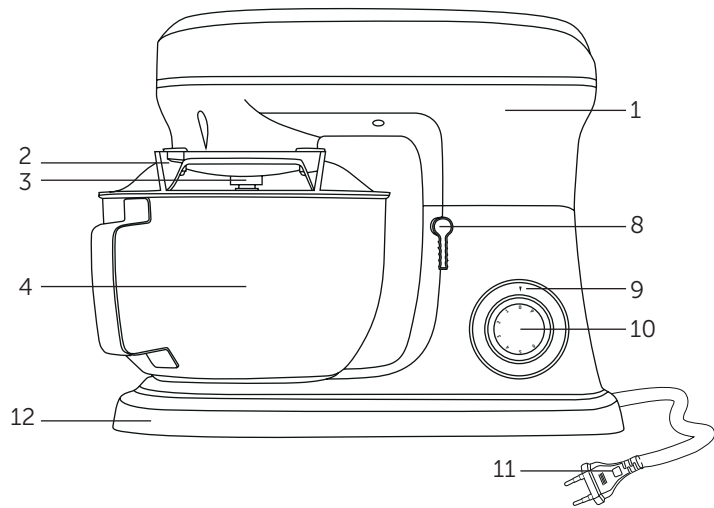

A2

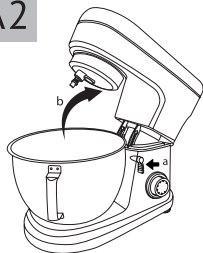

1

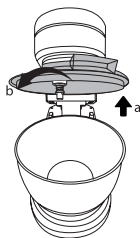

2

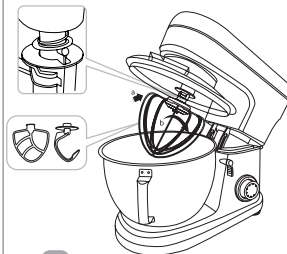

3

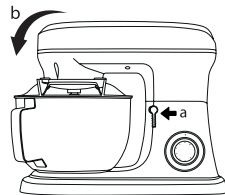

4



5

ВРЕМЯ НЕПРЕРЫВНОЙ РАБОТЫ – НЕ БОЛЕЕ 8 МИН



7

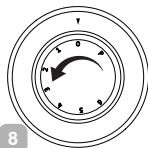

8

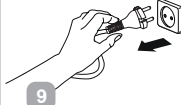

9

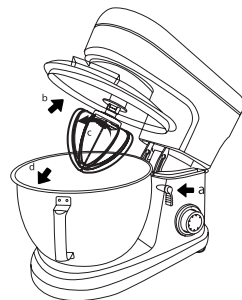

10

A3

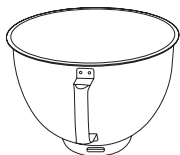
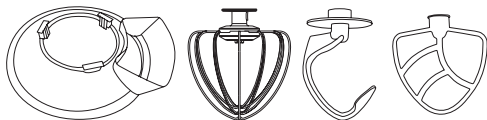
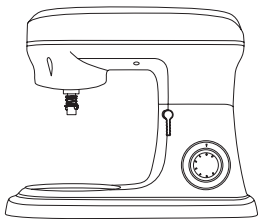

## УВАЖАЕМЫЙ ПОКУПАТЕЛЬ!

Благодарим вас за то, что отдали предпочтение бытовой технике RED.

RED – это качество, надёжность и неизменно внимательное отношение к потребностям клиентов. Надеемся, что вам понравится продукция компании и вы также будете выбирать наши изделия в будущем.

Планетарный миксер RED RFM-538 – это современный многофункциональный прибор для приготовления пищи в домашних условиях.

Хотите узнать больше? Посетите наш сайт [www.redbt.com](http://www.redbt.com). Здесь вы найдёте актуальную информацию о предлагаемой технике RED и ожидаемых новинках, сможете получить консультацию онлайн, а также заказать продукцию RED и оригинальные аксессуары к ней в нашем интернет-магазине.

**Служба поддержки пользователей RED в России:  
8-800-511-86-19 (звонок по России бесплатный).**

 *Прежде чем использовать данное изделие, внимательно прочитайте руководство по эксплуатации и сохраните его в качестве справочника. Правильное использование прибора значительно продлит срок его службы.*

**Меры безопасности и инструкции, содержащиеся в данном руководстве, не охватывают все возможные ситуации, которые могут возникнуть в процессе эксплуатации прибора. При работе с устройством пользователь должен руководствоваться здравым смыслом, быть осторожным и внимательным.**

## МЕРЫ БЕЗОПАСНОСТИ

- Производитель не несёт ответственности за повреждения, вызванные несоблюдением требований по технике безопасности и правил эксплуатации изделия.
- Данный электроприбор представляет собой многофункциональное устройство для приготовления пищи в бытовых условиях и может применяться в квартирах, загородных домах или в других подобных условиях непромышленной эксплуатации. Промышленное или любое другое нецелевое использование устройства будет считаться нарушением условий надлежащей эксплуатации изделия. В этом случае производитель не несет ответственности за возможные последствия.
- Перед подключением устройства к электросети проверьте, совпадает ли ее напряжение с номинальным напряжением питания прибора (см. технические характеристики или завод-

скую табличку изделия).

- Используйте удлинитель, рассчитанный на потребляемую мощность прибора – несоответствие параметров может привести к короткому замыканию или возгоранию кабеля.
- Выключайте прибор из розетки после использования, а также во время его очистки или перемещения. Извлекайте электрошнур сухими руками, удерживая его за штепсель, а не за провод.
- Не протягивайте шнур электропитания в дверных проемах или вблизи источников тепла. Следите за тем, чтобы электрошнур не перекручивался и не перегибался, не соприкасался с острыми предметами, углами и кромками мебели.

**STOP** *ПОМНИТЕ: случайное повреждение кабеля электропитания может привести к неполадкам, которые не соответствуют условиям гарантии, а также к поражению электрическим током. При повреждении шнура питания его замену, во избежание опасности, должен производить изготовитель, сервисная служба или аналогичный квалифицированный персонал.*

- Не устанавливайте прибор на мягкую поверхность.
- Запрещена эксплуатация прибора на открытом воздухе – попадание влаги или посторонних предметов внутрь корпуса устройства может привести к его серьезным повреждениям.

**⚠ ВНИМАНИЕ!** *Не касайтесь вращающихся частей прибора! Дождитесь, пока вращение полностью прекратится. Не опускайте те посторонние предметы в отверстие для подачи продуктов. Будьте аккуратны при использовании.*

- Перед очисткой прибора убедитесь, что он отключен от электросети. Строго следуйте инструкциям по очистке прибора.

**STOP** *ЗАПРЕЩАЕТСЯ погружать корпус прибора в воду или помещать его под струю воды!*

Перед очисткой прибора убедитесь, что он отключён от электросети и полностью остыл. Строго следуйте инструкциям по очистке прибора.

**STOP** *ЗАПРЕЩАЕТСЯ погружать корпус прибора в воду или помещать его под струю воды!*

- Прибор не предназначен для использования лицами (включая детей) с пониженными физическими, психическими или умственными способностями или при отсутствии у них опыта или знаний, если они не находятся под контролем или не проинструктированы об использовании прибора лицом, ответственным за их безопасность. Дети должны находиться под присмотром для недопущения игры с прибором.
- Запрещены самостоятельный ремонт прибора или внесение изменений в его конструкцию. Ремонт прибора должен про-

изводиться исключительно специалистом авторизованного сервис-центра. Непрофессионально выполненная работа может привести к поломке прибора, травмам и повреждению имущества.

**STOP** **ВНИМАНИЕ!** *Запрещено использование прибора при любых неисправностях.*

## Технические характеристики

Модель.....	RFM-538
Напряжение.....	220–240 В~, 50 Гц
Мощность максимальная.....	1600 Вт
Мощность номинальная.....	700 Вт
Защита от поражения электротоком.....	класс II
Защита от перегрева.....	есть
Защита от перегрузки.....	есть
Материал корпуса.....	пластик
Материал чаши.....	нержавеющая сталь
Количество скоростей.....	6
Объем чаши.....	5 л
Насадка «венчик».....	есть
Насадка «крюк».....	есть
Насадка «лопатка».....	есть
Импульсный режим.....	есть

Ножки-присоски.....	есть
Габаритные размеры (Ш × В × Г).....	420 × 250 × 340 мм
Вес нетто.....	5,5 кг
Длина электрошнура.....	1 м

## Комплектация

Планетарный миксер.....	1 шт.
Чаша с крышкой.....	1 шт.
Насадка для взбивания.....	1 шт.
Насадка для смешивания.....	1 шт.
Насадка для замешивания теста.....	1 шт.
Руководство по эксплуатации и гарантийный талон.....	1 шт.

**!** *Производитель имеет право на внесение изменений в дизайн, комплектацию, а также в технические характеристики изделия в ходе совершенствования своей продукции без дополнительного уведомления об этих изменениях. В технических характеристиках допускается погрешность ±10%.*

## Устройство прибора (схема А1, стр. 3)

1. Блок насадок



2. Крышка чаши с отверстием для подачи продуктов
3. Фиксатор насадок
4. Чаша
5. Насадка для взбивания
6. Насадка для смешивания
7. Насадка для замешивания теста
8. Фиксатор блока насадок
9. Индикатор работы
10. Регулятор скорости
11. Электрошнур
12. Основание с присосками

## I. ПЕРЕД НАЧАЛОМ ИСПОЛЬЗОВАНИЯ

Аккуратно достаньте изделие и его комплектующие из коробки. Удалите все упаковочные материалы и рекламные наклейки.

 **Обязательно сохраните на месте предупреждающие наклейки, наклейки-указатели (при наличии) и табличку с серийным номером изделия на его корпусе!**

 **После транспортировки или хранения при низких температурах необходимо выдержать прибор при комнатной температуре не менее 2 часов перед включением.**

Протрите корпус устройства влажной тканью, промойте все съемные части. Перед сборкой прибора все детали должны полностью высохнуть при комнатной температуре. Перед приготовлением убедитесь в том, что внешние и видимые внутренние части прибора не имеют повреждений, сколов и других дефектов.

Установите прибор на горизонтальную ровную устойчивую поверхность. Для большей устойчивости можно слегка увлажнить присоски ножек.

## II. ЭКСПЛУАТАЦИЯ ПРИБОРА

### Общие правила работы с прибором

Подключите прибор к электросети, загорится индикатор работы. Во время работы он будет гореть постоянно.

 **ЗАПРЕЩАЕТСЯ** включать прибор без установленной чаши, входящей в комплект прибора.

 **Время непрерывной работы не должно превышать 8 мин. Рекомендуемый перерыв между включениями 20 мин.**

Установите нужную скорость, вращая регулятор скорости в диапазоне от 1 до 6, и прибор сразу начнёт работу. Начинайте

обработку на минимальной скорости, при необходимости увеличивая её.

Для работы с прибором в импульсном режиме переводите регулятор в положение P и удерживайте в течение 3–5 секунд с перерывами на 1–2 секунды. Двигатель будет работать на максимальной скорости. Этот режим позволяет лучше контролировать обработку продуктов.

Не поворачивайте регулятор скорости дальше крайних положений во избежание механической поломки!

Помните, что при взбивании продукты могут увеличиться в объёме. При использовании миксера заполняйте их емкости не более чем наполовину.

### Использование миксера

В комплект поставки прибора входят три насадки:

- насадка для взбивания взбивает сливки, яйца, позволяет готовить воздушные кремы, муссы, различные десерты;

**STOP** Не используйте насадку для взбивания для приготовления густых смесей, это может привести к ее поломке!

**!** Обратите внимание, что количество яиц для взбивания должно составлять не менее трёх штук.

- насадка для смешивания используется для приготовления кремов, глазури, жидких начинок и соусов;

**STOP** Не используйте насадку для смешивания для приготовления густого теста, это может привести к поломке!

- насадка для замешивания теста позволяет замешивать густое дрожжевое тесто.

Насадка	Тип продукта	Рекомендованная скорость	Рекомендованное время	Максимальная загрузка
Насадка для взбивания	Яичный белок	6	6–8 мин	10 шт.
	Яйцо (с сахаром для бисквита)	6	6–8 мин	8 шт.
	Сливки (до 38% жирности)	5–6	5 мин	700 мл

Насадка	Тип продукта	Рекомендованная скорость	Рекомендованное время	Максимальная нагрузка
Насадка для смешивания	Сдобное тесто	1–4	5 мин	1,2 кг
	Песочное тесто	1–4	5 мин	1 кг
Насадка для замешивания теста	Хлебное дрожжевое тесто	1–2	3–5 мин	1,2 кг
	Тесто для пельменей / тесто для пасты	1	3–5 мин	1 кг

 **ВНИМАНИЕ!** Обязательно отключайте прибор от электросети перед сменой насадок.

 При работе с миксером используйте только чашу, входящую в комплект. Использование другой посуды **ЗАПРЕЩЕНО!**

 **ЗАПРЕЩАЕТСЯ** использовать чашу без крышки.

 Перед пуском убедитесь, что установленная насадка достигает продукта в чаше. При необходимости увеличьте количество продукта.

Порядок сборки и использования миксера см. на схеме А2 (стр. 4).

Чтобы поднять блок насадок, поверните фиксатор до упора влево, затем поднимите блок и отпустите фиксатор. Блок зафиксируется в поднятом положении.

Чтобы опустить блок насадок, снова поверните фиксатор до упора влево, установите блок в рабочее положение (до щелчка), затем отпустите фиксатор.

 Будьте аккуратны при опускании основного блока, не подкладываете пальцы!

#### Смена насадок (схема А2 стр. 4)

Выберите нужную насадку, вставьте её в фиксатор насадок, надавите на нее снизу вверх и поверните против часовой стрелки. При этом выступы на оси фиксатора должны войти в паз на торце насадки. Чтобы снять насадку, надавите на нее снизу вверх, придерживая основной блок, аккуратно поверните по часовой стрелке и потяните.

### Системы защиты

- Прибор оснащен системой, предохраняющей двигатель от перегрузки и перегрева. Если двигатель прибора неожиданно остановился, отсоедините прибор от электросети и дайте ему полностью остыть. При необходимости очистите прибор от остатков продуктов и снова подключите прибор к электросети. Прибор будет готов к работе.
- Для вашей защиты двигатель прибора блокируется при поднятом основном блоке. Если после подключения к электросети прибор не включается, отключите прибор от электросети и проверьте правильность сборки: все элементы прибора должны быть установлены плотно, до упора.
- Прибор оснащен системой, предупреждающей случайный запуск двигателя. Если во время работы прибора, произошло его отключение от электросети, то после возобновления питания двигатель запущен не будет. Для запуска двигателя сначала переведите регулятор скорости в положение 0, затем – в необходимое положение.

## III. УХОД ЗА ПРИБОРОМ

Перед очисткой прибора убедитесь в том, что он отключен от электросети и полностью остыл. Рекомендуемые способы очистки различных деталей прибора приведены в таблице А3

(стр. 5).

Очищайте все насадки и детали прибора сразу после использования.

**STOP** ЗАПРЕЩАЕТСЯ использовать при очистке прибора абразивные средства, химически агрессивные или другие вещества, не рекомендованные для применения с предметами, контактирующими с пищей.

**STOP** ЗАПРЕЩАЕТСЯ погружать корпус прибора в воду или помещать его под струю воды!

### Хранение и транспортировка

Перед хранением и повторной эксплуатацией очистите и полностью просушите все части прибора. Храните прибор в сухом вентилируемом месте вдали от нагревательных приборов и попадания прямых солнечных лучей.

При транспортировке и хранении запрещается подвергать прибор механическим воздействиям, которые могут привести к повреждению прибора и/или нарушению целостности упаковки. Необходимо беречь упаковку прибора от попадания воды и других жидкостей.

## IV. ПЕРЕД ОБРАЩЕНИЕМ В СЕРВИС-ЦЕНТР

Неисправность	Возможные причины	Способ устранения
Прибор не включается	Прибор не подключен к электросети	Подключите прибор к электросети
	Неисправна электрическая розетка	Включите прибор в исправную розетку
	Прибор собран неправильно, блок насадок не опущен	Убедитесь в правильной установке всех частей прибора
При обработке продуктов чувствуется сильная вибрация	Продукты нарезаны слишком крупно	Нарезайте продукты мельче
	Тесто слишком густое	Добавьте столовую ложку воды

Неисправность	Возможные причины	Способ устранения
Во время работы прибор неожиданно выключился	Сработала защита двигателя от перегрева	Следуйте указаниям раздела «Системы защиты»
Во время работы прибора появился посторонний запах	На некоторые части прибора нанесено защитное покрытие	Запах исчезнет после нескольких включений
Прибор не замешивает продукт в чаше	В чашу загружено недостаточное количество продукта	Увеличьте количество загружаемого продукта



*Если неисправность устранить не удалось, обратитесь в авторизованный сервисный центр.*

## V. ГАРАНТИЙНЫЕ ОБЯЗАТЕЛЬСТВА

На данное изделие предоставляется гарантия сроком на 12 месяцев со дня продажи или с даты изготовления изделия (если дату продажи определить невозможно). В течение гарантийного периода изготовитель обязуется устранить путём ремонта, замены деталей или замены всего изделия любые заводские дефекты.

Гарантия вступает в силу только в том случае, если дата покупки подтверждена печатью магазина и подписью продавца на оригинальном гарантийном талоне. Настоящая гарантия признаётся лишь в том случае, если изделие применялось в соответствии с руководством по эксплуатации, не ремонтировалось, не разбиралось и не было повреждено в результате неправильного обращения с ним, а также сохранена полная комплектность изделия. Данная гарантия не распространяется на естественный износ изделия. Настоящая гарантия не распространяется на изделия, используемые в промышленных и/или коммерческих целях.

Гарантия не распространяется на изделия с повреждениями, вызванными:

- неправильной эксплуатацией, небрежным обращением, неправильным подключением, несоблюдением прилагаемого руководства;
- механическими, тепловыми и иными повреждениями, возникшими по причине неправильной эксплуатации, небрежного отношения или несчастного случая;
- несвоевременной очисткой фильтров, пылесборников и дру-

гих частей и аксессуаров, требующих периодической очистки и замены;

- попаданием внутрь посторонних предметов, жидкостей, насекомых, грызунов и т. д.;
- повреждением электрических шнуров;
- подключением в сеть с напряжением, отличным от указанного в правилах эксплуатации на изделие, или если параметры питающей сети не соответствуют стандартным;
- неквалифицированным ремонтом и другими вмешательствами, повлёкшими изменения конструкции изделия;
- изменением или удалением серийного номера, или если серийный номер неразборчиво напечатан.

Гарантия не распространяется на узлы, механизмы и аксессуары, имеющие срок естественного износа (щётки для пылесосов, металлические чаши мультиварок и формы для выпекания с антипригарным покрытием, сетка-нож для соковыжималок, ножи, мешки-пылесборники, сменные фильтры, шампуни, жидкости и т. д.), а также на аккумуляторы и батареи питания. В соответствии с руководством по эксплуатации под действие гарантии не подпадают работы по периодическому обслуживанию изделия.

Срок службы изделия и срок действия гарантийных обязательств на него исчисляются со дня продажи или с даты изготовления изделия (в случае, если дату продажи определить невозможно).

Дату изготовления прибора можно найти в серийном номере, расположенном на идентификационной наклейке на корпусе изделия. Серийный номер состоит из 13 знаков. 6-й и 7-й знаки

обозначают месяц, 8-й – год выпуска устройства.

0	0	0	0	0	1	1	2	3	3	3	3	3
---	---	---	---	---	---	---	---	---	---	---	---	---

1 – месяц производства (01 – январь, 02 – февраль... 12 – декабрь), 2 – год производства (1 – 2011 г., 2 – 2012 г.... 0 – 2020 г.), 3 – серийный номер модели.

Установленный производителем срок службы прибора составляет 3 года со дня его приобретения при условии, что эксплуатация изделия производится в соответствии с данным руководством, применимыми техническими стандартами и при соблюдении условий гарантийного обслуживания.



Упаковку, руководство пользователя, а также сам прибор необходимо утилизировать в соответствии с местной программой по переработке отходов. После окончания срока службы не выбрасывайте прибор вместе с бытовыми отходами. Передайте его в специализированный пункт для дальнейшей утилизации. Проявите заботу об окружающей среде. Отходы, образующиеся при утилизации изделий, подлежат обязательному сбору с последующей утилизацией в установленном порядке и в соответствии с действующими требованиями и нормами отраслевой нормативной документации, в том числе в соответствии с СанПиН 2.1.7.1322-03 «Гигиенические требования к размещению и обезвреживанию отходов производства и потребления».

 Осы өнімді пайдаланбас бұрын осы нұсқаулықты мұқият оқып шығыңыз және оны анықтама ретінде сақтаңыз. Құрылғыны дұрыс пайдалану оның қызмет ету мерзімін айтарлықтай ұзартады.

**Бұл нұсқаулықтағы қауіпсіздік шаралары мен нұсқаулар құралды қолдану кезінде туындауы мүмкін барлық жағдайларды қамтымайды. Бұл құрылғымен жұмыс кезінде қолданушы ақылға сүйеніп, абай әрі мұқият болуы тиіс.**

## ҚАУІПСІЗДІК ШАРАЛАРЫ

- Өндіруші қауіпсіздік талаптары мен өнімді пайдалану ережелерін сақтамау салдарынан келтірілген зиян үшін жауапты емес.
- Бұл құрылғы көп функциялы тұрмыстық аспаздық құрылғы болып табылады және оны пәтерлерде, саяжайларда немесе басқа ұқсас өндірістік емес орталарда пайдалануға болады. Құрылғыны өнеркәсіптік немесе кез келген басқа мақсатсыз пайдалану өнімнің дұрыс жұмыс істеу шарттарын бұзу болып саналады. Бұл жағдайда өндіруші ықтимал салдарларға жауапты емес.
- Құрылғыны желіге қоспас бұрын, желі кернеуі құрылғының номиналды қуат кернеуіне сәйкес келетінін тексеріңіз (техникалық деректерді немесе өнімнің атауы тақтасын қараңыз).
- Құрылғының қуат тұтынуына есептелген ұзартқыш сымды пайдаланыңыз - сәйкес келмеу кабельдегі қысқа тұйықталуға

немесе өртке әкелуі мүмкін.

- Құралды пайдаланғаннан кейін және оны тазалағанда немесе жылжитқанда электр желісінен ажыратыңыз. Электр бауын сымынан емес, штепселінен ұстап тұрып, құрғақ қолмен шығарыңыз
- Қуат сымын есік саңылаулары арқылы немесе жылу көздерінің жанынан өткізбеңіз. Электр бауының бұралмағанын және иілмегенін, үшкір заттарға, бұрыштар мен жиһазға тиегенін қадағалаңыз.

**STOP**

*ЕСКЕРТУ: Қуат кабелінің кездейсоқ зақымдануы кепілдікке жатпайтын ақауларға немесе электр тогының соғуына әкелуі мүмкін. Қоректендіру сымы зақымдалған болса, қауіпті болдырмау үшін оны өндіруші, оның қызмет көрсету агенті немесе соған ұқсас біліктілігі бар қызметкерлер ауыстыруы керек.*

- Құрылғыны жұмсақ бетке қоймаңыз.
- Құрылғыны ашық ауада пайдаланбаңыз - егер құрылғының корпусына ылғал немесе бөгде заттар кірсе, ол елеулі зақым келтіруі мүмкін.

**!**

*НАЗАР АУДАРЫҢЫЗ! Құрылғының айналатын бөліктеріне қол тигізбеңіз! Айналу толығымен тоқтағанша күтіңіз. Бұл бөгде заттарды тағам шығатын жерге тастамаңыз. Қолдану кезінде абай болыңыз.*



- Құрылғыны тазалау алдында оның электр желісінен ажыратылғанына көз жеткізіңіз. Аспапты тазалау бойынша нұсқауларды қатаң ұстаныңыз.

**STOP** *Құрылғының корпусын суға батырмаңыз немесе ағын судың астына қоймаңыз!*

- Құрылғы физикалық, ақыл-ой немесе ақыл-ой қабілеттері шектеулі немесе тәжірибесі немесе білімі жоқ адамдардың (соның ішінде балалар) пайдалануына арналмаған, егер олардың қауіпсіздігіне жауап беретін адам қадағаламаса немесе құрылғыны пайдалану жөнінде нұсқау бермесе. Құрылғымен ойнауға жол бермеу үшін балаларды қадағалау керек.
- Құрылғыны өз бетіңізше жөндеуге немесе оның дизайнына өзгертулер енгізуге тыйым салынады. Құрылғыны жөндеуді тек уәкілетті қызмет көрсету орталығы жүзеге асыруы керек. Кәсіби емес жұмыс құралдың істен шығуына, жарақатқа және мүліктің бұзылуына әкелуі мүмкін.

**STOP** *HAZAR AУДАРЫҢЫЗ! Қандай да бір ақаулық болған жағдайда құрылғыны пайдалануға тыйым салынады.*

### Техникалық сипаттама

Үлгі .....	RFM-538
Кернеу.....	220–240 В-, 50 Гц
Максималды қуат.....	1600 Вт
Номиналды қуат.....	700 Вт
Электр тоғына ұшыраудан қорғаныс.....	II дәреже қызып кетуден қорғау.....бар
Шамадан тыс жүктемеден қорғау.....	бар
Тұрғын үй материалы.....	пластик
Тостаған материалы.....	тот баспайтын болат
Жылдамдықтардың саны.....	6
Тостаған көлемі .....	5 л
Саптама «шылау».....	бар
Саптама «ілемек».....	бар
Саптама «күрек» .....	бар
Импульстік режим .....	бар
Сору аяқтары .....	бар
Габаритті өлшемдер .....	420 x 250 x 340 мм
Нетто салмағы .....	5,5 кг
Электр сымның ұзындығы.....	1 м

**Жинақ**

Планеталық араластырғыш.....	1 дана
Қақпағы бар ыдыс.....	1 дана
Кесетін қосымша.....	1 дана
араластырғыш саптама.....	1 дана
Қамыр илеуге арналған саптама.....	1 дана
Пайдаланушы нұсқаулығы және кепілдік картасы.....	1 дана

**!** Өндіруші осы өзгерістер туралы қосымша ескертусіз өз өнімдерін жетілдіру барысында оның дизайнына, қаптама-сына, сондай-ақ техникалық сипаттамаларына өзгерістер енгізуге құқылы. Техникалық сипаттамаларда  $\pm 10\%$  қате рұқсат етілген.

**Құрылғы құрылымы (А1 сурет, 3 бет)**

1. Саңылаулар блогы
2. Үстелге арналған тесігі бар ыдыстың қақпағы өнімдер
3. Қосымша ұстағыш
4. Ыдыс
5. Кесетін қондырма
6. Араластыруға арналған саптама
7. Қамыр илеуге арналған саптама
8. Тіркеме құлпы

9. Жұмыс көрсеткіші
10. Жылдамдықты реттегіш
11. Қуат сымы
12. Сорғыштары бар негіз

**I. АЛФАШҚЫ ҚОСАР АЛДЫНДА**

Өнімді және оның керек-жарақтарын қораптан абайлап алыңыз. Барлық орауыш материалдар мен жарнамалық жапсырмаларды алып тастаңыз

**!** Өнімнің корпусындағы ескерту жапсырмаларын, индикатор жапсырмаларын (бар болса) және сериялық нөмір тақтайшасын орнында ұстаңыз!

**i** Төмен температурада тасымалдағаннан немесе сақтағаннан кейін құрылғыны қосар алдында кем дегенде 2 сағат бөлме температурасында ұстаңыз.

Құрылғының корпусын дымқыл шүберекпен сүртіңіз, барлық алынбалы бөлшектерін жуыңыз. Құралды құрастырмас бұрын, барлық бөлшектер бөлме температурасында толығымен кептірілуі керек. Пісіру алдында құрылғының сыртқы және көрінетін ішкі бөліктерінде зақым, чип және басқа ақаулар жоқ екеніне көз жеткізіңіз. Құрылғыны көлденең, тегіс, тұрақты бетке қойыңыз. Үлкен

тұрақтылық үшін аяқтың сорғыштарын сәл ылғалдандыруға болады.

## II. ҚҰРАЛДЫ ПАЙДАЛАНУ

### Құрылғымен жұмыс істеудің жалпы ережелері

Құрылғыны желіге қосыңыз, жұмыс индикаторы жанады. Жұмыс кезінде ол үнемі жанып тұрады.

**STOP** Құралмен бірге берілген тостағансыз құрылғыны ҚОСУҒА БОЛМАЙДЫ.

**!** *Үздіксіз жұмыс уақыты 8 минуттан аспауы керек. Қосу арасындағы ұсынылатын үзіліс 20 минутты құрайды.*

Жылдамдық реттегішін 1-ден 6-ға дейінгі диапазонда бұру арқылы қажетті жылдамдықты орнатыңыз, сонда құрылғы бірден жұмыс істей бастайды. Өңдеуді ең аз жылдамдықпен бастаңыз, қажет болған жағдайда оны арттырыңыз.

Құрылғымен импульстік режимде жұмыс істеу үшін реттегішті Р күйіне жылжытыңыз және 1-2 секунд үзіліспен 3-5 секунд ұстаңыз. Қозғалтқыш максималды жылдамдықпен жұмыс істейді. Бұл режим өнімдерді өңдеуді жақсырақ басқаруға мүмкіндік береді.

Механикалық зақымдануды болдырмас үшін жылдамдық реттегішін шеткі позициялардан әрі қарай бұрмаңыз! Шайқау кезінде өнімдердің көлемі ұлғаюы мүмкін екенін есте сақтаңыз. Миксерді пайдаланған кезде олардың контейнерлерін жартысынан артық емес толтырыңыз.

### Миксерді пайдалану

Құрылғы үш қондырмамен бірге жеткізіледі:

- бұлғау қондырмасы кремді, жұмыртқаны шайқайды, ауа кремдерін, мусстарды, әртүрлі десерттерді дайындауға мүмкіндік береді;

**STOP** *Қалың қоспалар жасау үшін шайқағыш қондырманы пайдаланбаңыз, әйтпесе ол сынуы мүмкін!*

**!** *Соғуға арналған жұмыртқалардың саны кем дегенде үш дана болуы керек екенін ескеріңіз.*

- араластырғыш қондырма кремдер, глазурь, сұйық салмалар мен тұздықтар жасау үшін қолданылады;

**STOP** *Қою қамырды дайындау үшін араластырғыш қондырманы пайдаланбаңыз, әйтпесе ол сынуы мүмкін!*

- Илеуге арналған қондырма қою ашытқы қамырын илеуге мүмкіндік береді.

Саптама	өнім түрі	Ұсынылған жылдамдық	ұсынылатын уақыт	Максималды жүктеме
Кесетін қосымша	Жұмыртқаның ақтығы	6	6–8 мин	10 дана.
	Жұмыртқа (бисквитке қант қосылған)	6	6–8 мин	8 дана.
	Крем (38% дейін май)	5–6	5 мин	700 мл
араластырғыш саптама	Сары май қамыры	1–4	5 мин	1,2 кг
	қысқа қамыр	1–4	5 мин	1 кг

Саптама	өнім түрі	Ұсынылған жылдамдық	ұсынылатын уақыт	Максималды жүктеме
Қамыр илеуге арналған саптама	Нан ашытқы қамыры	1–2	3–5 мин	1,2 кг
	Тұшпара қамыры / макарон қамыры	1	3–5 мин	1 кг

 **НАЗАР АУДАРЫҢЫЗ!** Қондырмаларды ауыстырмас бұрын құралды розеткадан ажыратуды ұмытпаңыз.

 **STOP** Миксермен жұмыс істегенде тек жинаққа кіретін тостағанды пайдаланыңыз. Басқа ыдыстарды пайдалануға **ТҮЙІМ САЛЫНАДЫ!**

 **STOP** Қақпағы жоқ тостағанды **ҚОЛДАНБАҢЫЗ.**

 **Бастамас бұрын орнатылған саптаманың ыдыстағы өнімге жеткеніне көз жеткізіңіз. Қажет болса, өнімнің мөлшерін көбейтіңіз.**

Миксерді құрастыру және пайдалану жолын А2 сурет (4 бет) қараңыз.

Саптама блогын көтеру үшін ысырманы толығымен солға бұрыңыз, содан кейін блокты көтеріп, ысырманы босатыңыз. Блок көтерілген күйде құлыпталады.

Саптама блогын төмендету үшін ысырманы толығымен солға қарай қайтадан бұраңыз, блокты жұмыс күйіне қойыңыз (сырт еткенше), содан кейін ысырманы босатыңыз.

 *Негізгі блокты түсіргенде абай болыңыз, саусақтарыңызды салмаңыз!*

### **Саңылауларды өзгерту (А2 сурет, 4 бет)**

Қажетті саптаманы таңдап, оны саптама ұстағышына салып, төменнен жоғары қарай итеріп, сағат тіліне қарсы бұраңыз. Бұл жағдайда ысырманың осіндегі шығыңқы жерлер саптаманың соңындағы ойыққа кіруі керек. Қосымшаны алу үшін негізгі бөлікті ұстап тұрып оны төменнен жоғары итеріп, сағат тілімен ақырын бұрап, тартыңыз.

### **Қорғаныс жүйелері**

- Құрылғы қозғалтқышты шамадан тыс жүктемеден және қызып кетуден қорғайтын жүйемен жабдықталған. Құрылғының қозғалтқышы күтпеген жерден тоқтап қалса, құрылғыны электр

желісінен ажыратып, толық суытыңыз. Қажет болса, құрылғыны тамақ қалдықтарынан тазалап, құрылғыны электр желісіне қайта қосыңыз. Құрылғы пайдалануға дайын болады.

- Сіздің қорғанысыңыз үшін негізгі құрылғы көтерілген кезде құрылғының моторы бітеліп қалады. Егер желіге қосқаннан кейін құрылғы қосылмаса, құрылғыны электр желісінен ажыратып, дұрыс құрастыруды тексеріңіз: құрылғының барлық элементтері тоқтағанға дейін мықтап орнатылуы керек.

- Құрылғы қозғалтқыштың кездейсоқ іске қосылуын болдырмайтын жүйемен жабдықталған. Егер құрылғы жұмыс істеп тұрған кезде ол желіден ажыратылған болса, қуат қалпына келтірілгеннен кейін қозғалтқыш іске қосылмайды. Қозғалтқышты іске қосу үшін алдымен жылдамдық реттегішін 0 күйіне, содан кейін қажетті күйге жылжытыңыз.

## **III. АСПАПТЫ КҮТУ**

Құралды тазалау алдында оның электр желісінен ажыратылғанына және толық суығанына көз жеткізіңіз. Құралдың әртүрлі бөліктерін тазалаудың ұсынылатын әдістері А3 кестесінде көрсетілген (5 бет). Құрылғының барлық қондырмалары мен бөліктерін пайдаланғаннан кейін дереу тазалаңыз.



*Құралды тазалау кезінде абразивті, химиялық агрессивті немесе тағамға тиетін заттармен пайдалану ұсынылмайды.*

майтын басқа заттарды ҚОЛДАНБАҢЫЗ.

**STOP** Құрылғының корпусын суға батырмаңыз немесе ағын судың астына қоймаңыз!

### Сақтау және тасымалдау

Сақтау және қайта пайдалану алдында құрылғының барлық бөліктерін толығымен тазалап, құрғатыңыз. Құрылғыны жылытқыштар мен тікелей күн сәулесінен алыс, құрғақ, желдетілетін жерде сақтаңыз.

Тасымалдау және сақтау кезінде құрылғыны механикалық кернеуге ұшыратуға тыйым салынады, бұл құрылғының бұзылуына және/немесе қаптаманың тұтастығын бұзуға әкелуі мүмкін. Құрылғының қаптамасын судан және басқа сұйықтықтардан алыс ұстаңыз.

## IV. ҚЫЗМЕТ КӨРСЕТУ ОРТАЛЫҒЫНА ХАБАРЛАС БҰРЫН

Бұзылыс	Ықтимал себептер	Емдеу
Құрылғы қосылмайды	Құрылғы электр желісіне қосылмаған	Құрылғыны электр желісіне қосыңыз
	Ақаулы электр розеткасы	Құрылғыны жұмыс істейтін розеткаға қосыңыз
	Құрылғы дұрыс құрастырылмаған, сапатама блогы түсірілмеген	Құрылғының барлық бөліктері дұрыс орнатылғанына көз жеткізіңіз
Тамақты өңдеу кезінде күшті діріл сезіледі	Тағам тым үлкен кесілген	Тамақты кішкене бөліктерге кесіңіз
	Қамыр тым қалың	Бір ас қасық су қосыңыз

Бұзылыс	Ықтимал себептер	Емдеу
Жұмыс кезінде құрылғы кенеттен өшіп қалды	Қозғалтқыштың қызып кетуінен қорғаныс істен шықты	«Қорғау жүйелері» бөліміндегі нұсқауларды орындаңыз.
Құрылғының жұмысы кезінде бөтен иіс пайда болды	Құрылғының кейбір бөліктеріне қолданылатын қорғаныс жабыны	Бірнеше қолданғаннан кейін иіс жоғалады
Құрылғы ыдыстағы өнімді илемейді	жеткіліксіз бірлескен өнім саны	Жүктеп алатын бағдарламалық құралдың көлемін арттырыңыз түтік



Мәселе шешілмесе, уәкілетті қызмет көрсету орталығына хабарласыңыз.

## V. КЕПІЛДІК МІНДЕТТЕМЕЛЕР

### Кепілдік талоны қолдану нұсқаулығының соңында орналасқан!

Осы бұйымға сатып алынған сәттен 12 ай мерзіміне кепілдік беріледі. Өндіруші кепілдік кезеңі ішінде жөндеу, бөлшектерді ауыстыру немесе бүкіл бұйымды ауыстыру жолымен кез келген зауыттық ақауларды жоюға міндеттенеді. Кепілдік тек сатып алу күні түпнұсқалық кепілдік талонында дүкен мөрмен және сатушы қолымен расталған жағдайда ғана күшіне енеді. Осы кепілдік тек бұйым пайдалану бойынша нұсқаулыққа сәйкес қолданылған, жөнделмеген, бұзылмаған және онымен дұрыс жұмыс істемеу нәтижесінде зақымданбаған, сонымен қатар бұйымның толық жинағы сақталған жағдайда танылады. Осы кепілдік бұйымның табиғи тозуына және шығын материалдарына таралмайды (сүзгілер және т. б.). Бұйымның қызмет мерзімі мен кепілдік міндеттемелердің жарамдылық мерзімі өндірілген кезден бастап немесе бұйым жасалған кезден бастап есептеледі (егер сатылған күнін анықтау мүмкін болмаса). Аспаптың өндірілген кезі бұйым корпусындағы сәйкестендіру жапсырмасында орналасқан сериялық нөмірден табуға болады. Сериялық нөмір 13 белгіден тұрады. 6-ші және 7-шы белгілер айды, 8-ші – құрылғы шыққан жылды білдіреді.

0 | 0 | 0 | 0 | 0 | 1 | 1 | 2 | 3 | 3 | 3 | 3 | 3

1 – өндірілген айы (01 – қаңтар, 02 – ақпан ... 12 – желтоқсан)

2 – өндірілген жылы (1 – 2021 ж., 2 – 2022 ж. ... 0 – 2030 ж.)

3 – үлгінің сериялық нөмірі

Өндірушінің белгілеген құралдың қызмет ету мерзімі бұйымды пайдалану қолданылатын техникалық стандарттар және осы KAZ нұсқаулыққа сәйкес жүзеге асырылу шарттарында сатып алынған күннен бастап 3 жылды құрайды.

Орам, пайдаланушы нұсқаулығы, сондай-ақ құралдың өзін қалдықтарды қайта өңдеу бойынша жергілікті бағдарламаға сәйкес утилизациялау керек. Мұндай бұйымдарды қарапайым тұрмыстық қоқыспен бірге лақтырмаңыз.

#### КЕПІЛДІК ҚЫЗМЕТ КӨРСЕТУДІҢ ШАРТТАРЫ

Осы бағдарлама тауар сатылған күннен 12 ай ішінде кепілдік міндеттемелерді қамтиды немесе өндірілген кезден есептеледі (егер сату күнін анықтау мүмкін болмаса). Аспаптың өндірілген кезі бұйым корпусындағы сәйкестендіру жапсырмасында орналасқан сериялық нөмірден табуға болады. Сериялық нөмір 13 белгіден тұрады. 6-ші және 7-шы белгілер айды, 8-ші – құрылғы шыққан жылды білдіреді. Тек клиент кепілдік қызмет көрсету шарттарын ұстанғанда ғана мерзімдер қолданылады. Осы кепілдік өнеркәсіптік және/немесе коммерциялық мақсатта пайдаланылатын бұйымдарға таралмайды. Сату кезінде сатушы кепілдік талонын дұрыс толтыруын, аппараттың сериялық нөмерін, сату мерзімін көрсетуін, мөр басуын, сонымен қатар қол қоюын қадағалаңыз. Өнімді, жиынтықтылығын, техникалық жағдайын тексеріңіз, кепілдік шарттарымен танысып, қол қойыңыз.

Кепілдік талонында көрсетілген деректерге өзгеріс енгізуге, өшіруге немесе қайтадан жазуға болмайды. Кепілдік келесіден туындаған зақымдары бар бұйымдарға таралмайды:

- дұрыс пайдаланбау, ұқыпсыз қолдану, дұрыс қоспау, ілеспес нұсқаулықты ұстанбау;

- дұрыс пайдаланбау, ұқыпсыз қолдану немесе жазатайым оқиға себебінен туындаған механикалық, жылулық және басқа зақымдардан;
- тазалап және ауыстырып тұруды талап ететін сүзгілерді, шаң жинағыштарды және басқа бөліктер мен аксессуарларды уақытында тазаламаудан;
- ішіне бөгде зат, сұйықтық, жәндіктер, кеміргіштер және т.б. түсуінен;
- электр бауы зақымдануынан;
- осы бұйымды пайдалану ережелерінде көрсетілгенін басқа кернеумен немесе қоректендіретін желінің стандартты параметрлеріне сәйкес келмейтін желіге қосудан;
- бұйым құрылымы өзгерістерін туындатқан біліксіз жөндеуден және басқа араласудан;
- тойтарылмас күш әсерінен (өрт, тасқын, найзағай және басқа);
- бұйымның ыстыққа төзімді емес бөліктеріне жоғары сыртқы температураның әсерінен;
- сериялық нөмірі өзгертілген, жойылған немесе анық басылмаған.

Кепілдік нақты тозу мерзімі бар тораптар, механизмдер мен аксессуарларға (шаң сорғыш щеткалары, мультипісіргіштердің металл табақтары мен күйікке қарсы жабындылары бар пісіруге арналған қалыптар, шырын сыққыштардың торпышақтары, пышақтар, қаптаршаң жинағыштар, ауыстырылатын сүзгілер, сусабындар, сұйықтықтар және т.б.), сонымен қатар аккумуляторлық қоректену көздеріне және қоректену батареяларына таралмайды. Пайдалану бойынша нұсқаулыққа сәйкес кепілдіктің әрекетіне аспапқа кезеңді қызмет көрсету бойынша жұмыстар жатпайды.





**Сіздің аймақта сервистік орталықтардың бары туралы ақпаратты сондайақ [www.redbt.companu](http://www.redbt.companu) сайтынан нақтылауға болады. Қазақстан Республикасында пайдаланушы қолдау қызметі: тел. +7 777 747 40 44 (Қазақстан Республика бойынша телефон соғу тегін).**

Қаптаманы, пайдаланушы нұсқаулығын және құрылғының өзін жергілікті қоқыс тастау бағдарламасына сәйкес тастау керек. Қызмет мерзімі аяқталғаннан кейін құрылғыны тұрмыстық қалдықтармен бірге тастамаңыз. Оны одан әрі кәдеге жарату үшін мамандандырылған пунктке жіберіңіз. Қоршаған ортаға қамқорлық көрсету. Өнімдерді кәдеге жарату кезінде пайда болған қалдықтар белгіленген тәртіпте және салалық нормативтік құжаттаманың қолданыстағы талаптары мен нормаларына сәйкес міндетті түрде жиналуға және кейіннен кәдеге жаратуға жатады, оның ішінде СанПиН 2.1.7.1322-03 «Кәдеге жарату және жоюға қойылатын гигиеналық талаптар» өндіріс және тұтыну қалдықтарын кәдеге жарату»

## УСЛОВИЯ ГАРАНТИЙНОГО ОБСЛУЖИВАНИЯ

При продаже проследите, чтобы продавец правильно заполнил гарантийный талон, указал серийный номер изделия, дату продажи, поставил свою подпись и печать. Проверьте комплектность и техническое состояние изделия, ознакомьтесь с условиями гарантии и поставьте свою подпись. Не допускается вносить изменения, стирать или переписывать данные, указанные в гарантийном талоне.

Информацию о наличии сервисных центров в вашем регионе можно уточнить на сайте [www.redbt.com.ru](http://www.redbt.com.ru). Служба поддержки пользователей в России: тел. 8 (800) 511-86-19 (звонок по России бесплатный).

Адрес организации, уполномоченной на принятие претензий от покупателей и производящей ремонт и техническое обслуживание изделия (ООО «РЭД»): 127247, г. Москва, Дмитровское ш., д. 100, стр. 2, этаж 7, пом. 47386.

Если вы недовольны качеством сервисного обслуживания (установленные требованиями Закона о защите прав потребителей сроки на устранение неисправностей по гарантии превышены, отсутствуют запасные части, некачественно выполнен ремонт и т. д.), обращайтесь в головной сервис-центр по телефону 8 (800) 511-86-19 или заполните форму на официальном сайте [www.redbt.com.ru](http://www.redbt.com.ru). Благодаря обратной связи мы исправим возникающие недочёты, чтобы сервис был качественным, своевременным и удобным. Спасибо за вашу помощь.

**Заполняется фирмой-продавцом / Сатушы фирма толтырады**

**Дата продажи / Сатылған күні**

**Серийный номер / Сериялық нөмір**

**Фирма продавец / Сатушы фирма**

**Подпись продавца / Сатушының қолы**

**Печать фирмы-продавца / Сатушы фирманың мөрі**

**Изделие надлежащего качества, укомплектовано, технически исправно, претензий не имею. С условиями гарантии ознакомлен.**  
Бұйымның сапасы жарамды, жинақталған, техникалық жөн, шағымым жоқ. Кепілдік шарттарымен таныстым.

**Подпись покупателя /  
Сатып алушының қолы**

[www.redbt.com](http://www.redbt.com)  
Made in China  
RFM-538-RED-UM-3