

**Заправь нить,  
и будем шить!**

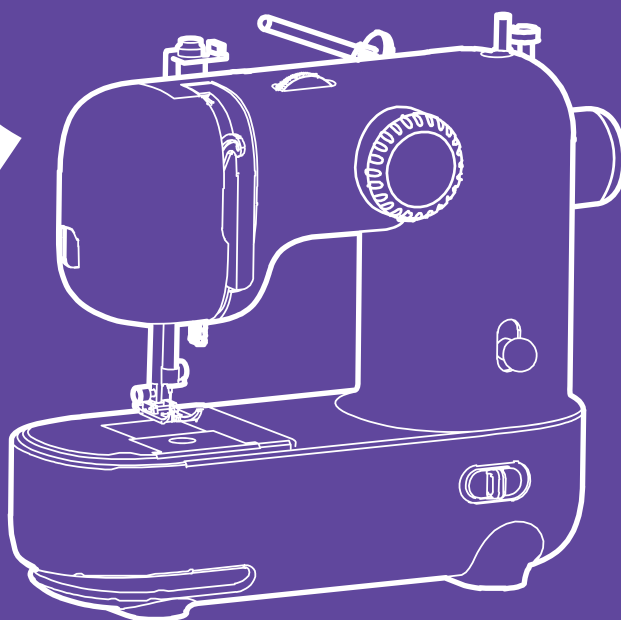

**Швейная машина  
КТ-6056**

Если у вас возникнут трудности с использованием нашей техники, перед обращением в магазин просим позвонить на горячую линию Kitfort:

**8-800-775-56-87**

(пн-пт с 9:30 до 17:30 по московскому времени)

**[info@kitfort.ru](mailto:info@kitfort.ru)**

Мы расскажем про особенности работы прибора и проконсультируем по любым другим вопросам

## Содержание

Общие сведения .....	4
Комплектация .....	4
Устройство швейной машины.....	5
Подготовка к работе и использование .....	7
Чистка и обслуживание .....	20
Уход и хранение .....	21
Устранение неполадок .....	21
Технические характеристики.....	25
Меры предосторожности.....	26

## Общие сведения

КТ-6056 — это современная электромеханическая швейная машина с горизонтальным челноком, у которой оптимальный набор функций для пошива и ремонта одежды. Машина компактная и легкая, она не займет много места при транспортировке и хранении.

Данная швейная машина отличается простым, интуитивно понятным управлением, позволяющим работать с ней как опытным швеям, так и новичкам в шитье. Технические характеристики модели позволяют выполнять все необходимые швейные операции: у прибора 12 видов строчек, прямой и обратный ход при шитье, две скорости работы, возможность обработки петель для пуговиц. С помощью LED-подсветки лучше виден процесс шитья.

В комплекте идет ножная педаль, с помощью которой регулируется скорость работы прибора. Также данная швейная машина может шить автоматически, вам необходимо будет установить медленную или быструю скорость работы.

Когда машина не используется, вы можете поставить защитную вставку на игольную пластину, которая идет в комплекте, чтобы никто не поранился. А еще защитную вставку можно использовать как подставку для телефона.

## Комплектация

1. Швейная машина — 1 шт.
    - Держатель катушки — 1 шт.
    - Крышка отсека шпуледержателя — 1 шт.
  2. Универсальная прижимная лапка — 1 шт.\*
  3. Защитная вставка для игольной пластины — 1 шт.
  4. Игла № 90/14 — 4 шт.\*
  5. Пластиковая шпулька — 2 шт.
  6. Образец ткани для тестов — 1 шт.
  7. Нитевдеватель — 1 шт.
  8. Лапка для петель — 1 шт.
  9. Блок питания — 1 шт.
  10. Отвертка — 1 шт.
  11. Ножная педаль — 1 шт.
  12. Руководство по эксплуатации — 1 шт.
  13. Коллекционный магнит — 1 шт.\*\*
- \*одна игла и универсальная прижимная лапка с завода установлены в устройство  
\*\*опционально

## Устройство швейной машины

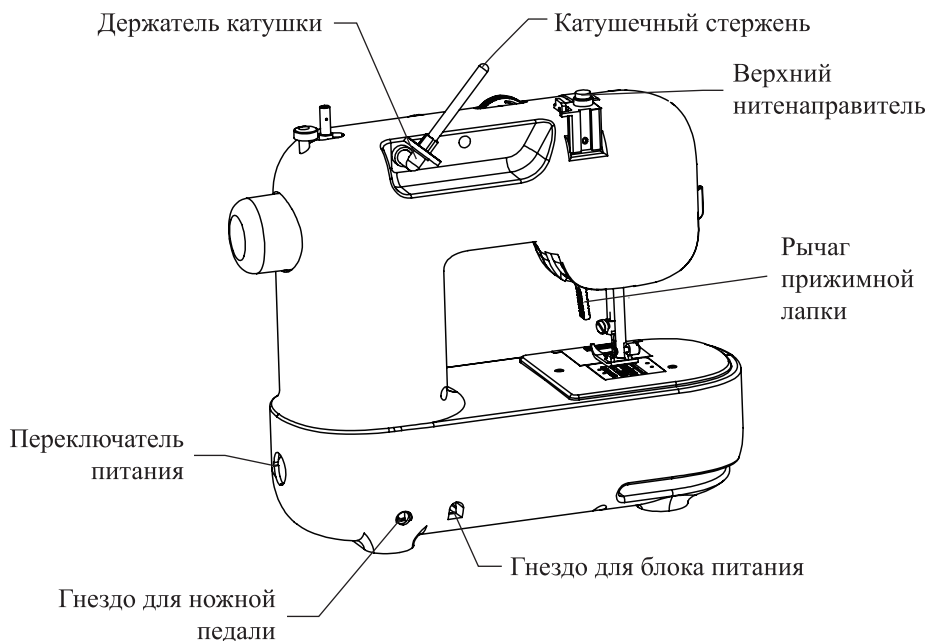
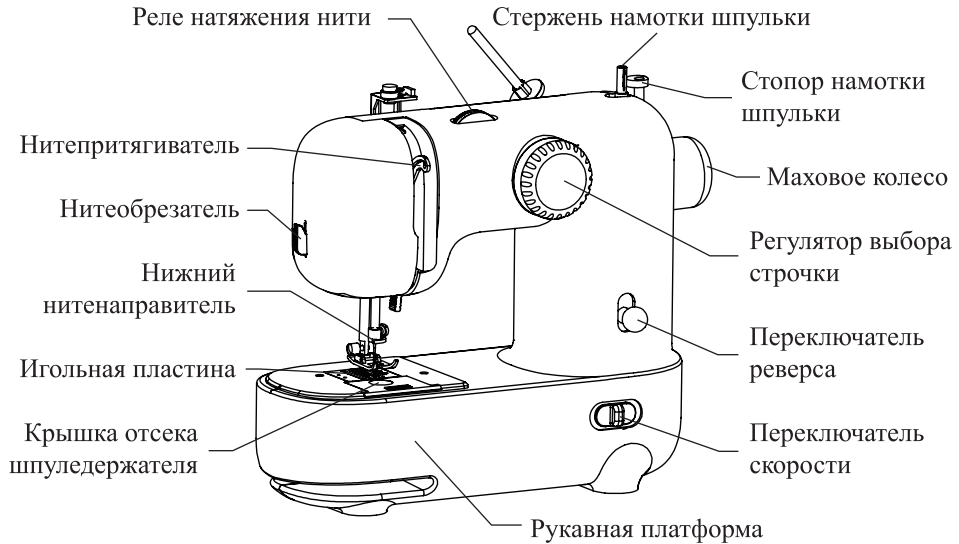



**Переключатель питания**, который расположен сбоку на корпусе, включает и выключает прибор. Сначала надо подключить блок питания к разъему на корпусе, а сам блок питания включить в сеть. Чтобы включить машину, необходимо перевести переключатель в положение «I» — далее по тексту «Вкл». Загорится светодиодная лампочка над игольной пластиной. Чтобы выключить машину, необходимо перевести переключатель в положение «0» — далее по тексту «Выкл». Светодиодная лампочка над игольной пластиной погаснет.

**Регулятором выбора строчки** выбирается нужная вам строчка. Для этого надо совместить символ нужной строчки с отметкой на панели, повернув регулятор выбора строчек по часовой или против часовой стрелки.

**Переключателем скорости** устанавливается 1 или 2 скорость автоматического шитья. Для установки нужной скорости необходимо передвинуть переключатель скорости в положение «Медленно», машина начнет шить на 1 скорости. Для установки 2 скорости передвиньте переключатель скорости в положение «Быстро». Чтобы выключить работу машины в автоматическом режиме, передвиньте переключатель в положение «Стоп».

**Переключатель реверса** позволяет создать строчку в обратном направлении. Пока вы удерживаете переключатель вниз, машина будет шить в обратном направлении.

**Маховое колесо** поднимает и опускает иглу. При повороте колеса на себя машина в ручном режиме шьет вперед. При повороте колеса от себя машинка в ручном режиме шьет назад.

## Подготовка к работе и использование

### Подготовка к работе

Достаньте швейную машину и все аксессуары из коробки и удалите упаковочные материалы. Протрите корпус устройства сначала влажной, затем сухой мягкой тканью. Не допускайте попадания воды внутрь устройства и в разъем для шнура питания и педали.

Установите машину на ровную горизонтальную поверхность на расстоянии не меньше 10 см от стены и края стола.

### Подключение блока питания и ножной педали

Вставьте разъем блока питания в гнездо на корпусе. Подключите блок питания к сети. Вставьте разъем от ножной педали в гнездо на корпусе. Переведите переключатель питания в положение «Вкл».

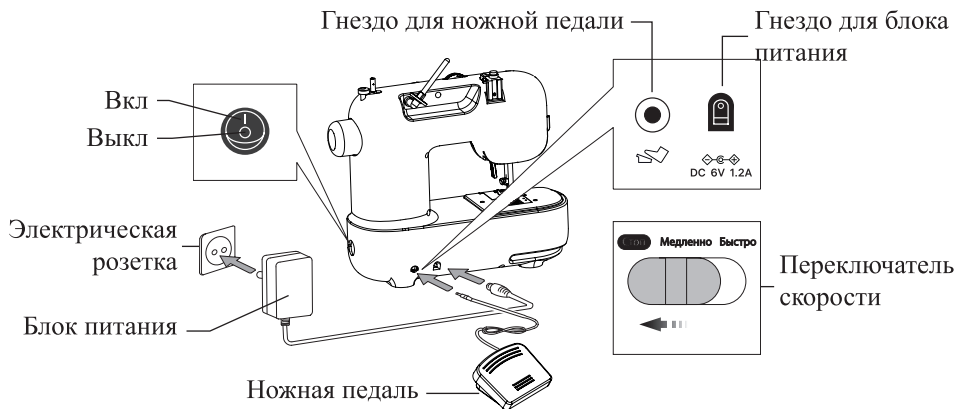

Скорость шитья регулируется ножной педалью. Чем сильнее вы нажимаете на педаль, тем быстрее работает машина. Когда вы не нажимаете на педаль, машинка не шьет.

Ничего не кладите на ножную педаль, иначе машина может заработать неожиданно.

Убедитесь, что во время дальнейших настроек машинки переключатель скорости передвинут в положение «Стоп», а переключатель питания находится в положении «Выкл».

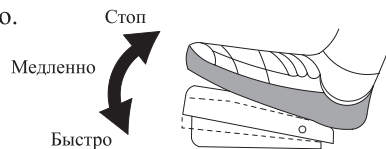

### Замена иглы

Поднимите иглу, повернув маховое колесо на себя, и поднимите прижимную лапку, подняв рычаг прижимной лапки.

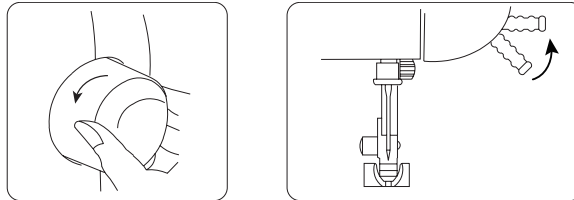

Ослабьте игольный винт, поворачивая его против часовой стрелки. Выньте иглу из зажима.

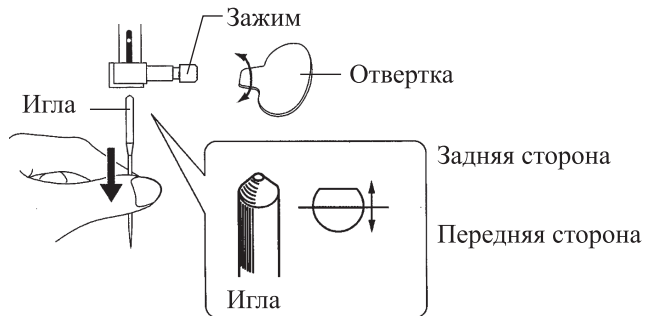

Вставьте новую иглу плоской стороной от себя. Вставляя новую иглу, подтолкните ее вверх и отверткой затяните игольный винт.

Чтобы проверить качество иглы, положите ее плоской стороной на какую-нибудь ровную поверхность (игольная пластина, стекло и т.д.). Зазор между иглой и ровной поверхностью должен быть везде одинаковым. Никогда не пользуйтесь гнутыми или тупыми иглами.

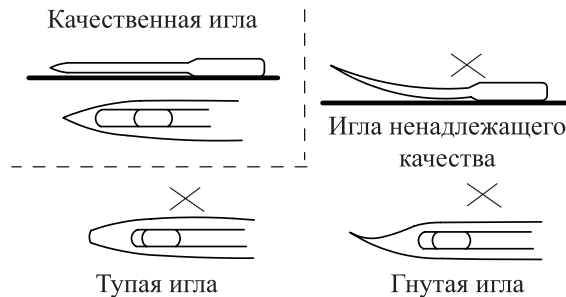

Очень важно подобрать иглу и нить к определенному типу тканей. Если игла будет неправильно подобрана, то она может согнуться или сломаться, а строчка при шитье может быть неровной или пропускать стежки, оставляя зацепки на ткани.



Толщина иглы обозначается номером, который обычно указывается на колбе (верхней части) иглы. Существуют две системы обозначения толщины иглы: европейская и американская, поэтому номера на иглах часто указываются по обеим системам.

Соответствие типов ткани, номеров игл и ниток приведено в таблице ниже:

Ткань	Нитки	Размер иглы
Очень легкие и легкие ткани (креп-дешин, шифон, вуаль, органза, батист, жоржет, ситец)	Шелк 60	60/8
	Хлопок 80–100	65/9
	Полиэстер 60–80	70/10
	Нейлон 80–100	75/11
Средние ткани (лен, хлопок, сатин, трико, фланель, пике, перкаль)	Шелк 50	80/12
	Хлопок 50–80	85/13
	Полиэстер 50–80 Нейлон 50–80	90/14
Плотные и очень плотные ткани (шерсть, джинса, твид, габардин, репс, пальтовые или драпировочные ткани)	Шелк 40	95/15
	Хлопок 40–50	100/16
	Полиэстер 50–60	105/17
	Нейлон 50–60	110/18
Эластичные ткани (двойной трикотаж, спандекс, джерси, бифлекс)	Полиэстер 50–80	80/12
	Нейлон 50	85/13
		90/14

### Выбор строчки



Поднимите иглу, повернув маховое колесо на себя, и поднимите прижимную лапку, подняв рычаг прижимной лапки. Совместите символ нужной строчки с отметкой на панели, повернув регулятор выбора строчек по часовой или против часовой стрелки.

**Внимание!** Не поворачивайте регулятор выбора строчек, когда игла находится в ткани. Игла может погнуться или сломаться.

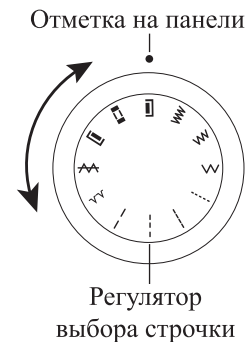
В таблице ниже приведено название строчек:



Название	Строчки	Описание
Прямые строчки		Используются для стачивания. Отличаются длиной стежка. Строчку с большей длиной стежка рекомендуется использовать для более плотных тканей
Зигзаг	~ ~ ~	Используются для обработки срезов или как декоративные строчки. Отличаются длиной стежка

Название	Строчки	Описание
Обработка петель		Используются для обработки петель для пуговиц. При использовании этих строчек установите лапку для петель
Эластичный зигзаг		Используется для вшивания резинки, при шитье штор или штопке
Потайная строчка		Используется для подшивки изделий потайным швом

### Переключатель скорости

**Внимание!** Следите за иглой во время работы, аккуратно поправляйте ткань, не поранитесь! При автоматическом шитье существует риск получения травм, будьте осторожны.

Данная модель швейной машины может шить автоматически. Для этого вам необходимо передвинуть переключатель скорости в положение «Медленно» (рекомендуется для толстых тканей), машина начнет шить на 1 скорости. Или передвиньте переключатель скорости в положение «Быстро» (рекомендуется для тонких тканей), машина начнет шить на 2 скорости. Чтобы выключить работу машины, передвиньте переключатель в положение «Стоп».

Если вы пользуетесь ножной педалью, то в этом случае установите переключатель скорости в положение «Стоп», тогда скорость машинки будет регулироваться ножной педалью.

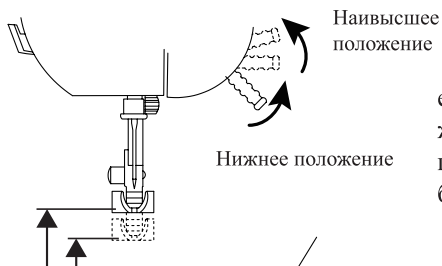

### Рычаг подъема прижимной лапки

Рычаг подъема прижимной лапки опускает и поднимает лапку. Можно поднять прижимную лапку на 0,5 см выше обычного ее положения для легкой смены лапки и при работе с толстыми тканями.

При шитье обязательно опускайте лапку.

### Смена и установка прижимной лапки

Поверните на себя маховое колесо и поднимите иглу в верхнее положение. Поднимите прижимную лапку. Поднимите рычаг позади держателя прижимной лапки. Лапка отсоединится.

Расположите лапку так, чтобы канавка в лапке находилась прямо под желобком в держателе. Пристегните лапку к держателю, чтобы ось на лапке вошла в желобок на держателе.



### Снятие и установка держателя прижимной лапки

Поверните на себя маховое колесо и поднимите иглу в верхнее положение. Поднимите прижимную лапку.

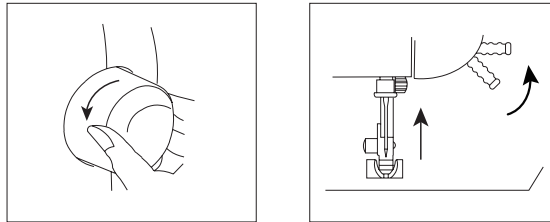

Чтобы снять держатель лапки, выкрутите установочный винт при помощи отвертки из комплекта, повернув его против часовой стрелки.

Чтобы установить держатель лапки, сопоставьте отверстия на держателе и прижимном стержне. Вкрутите в отверстие винт, повернув его по часовой стрелке.

### Извлечение шпульки

Поверните на себя маховое колесо и поднимите иглу в верхнее положение. Потяните на себя крышку отсека шпуледержателя, уберите его в сторону. Пальцами подденьте шпульку и вытащите ее.

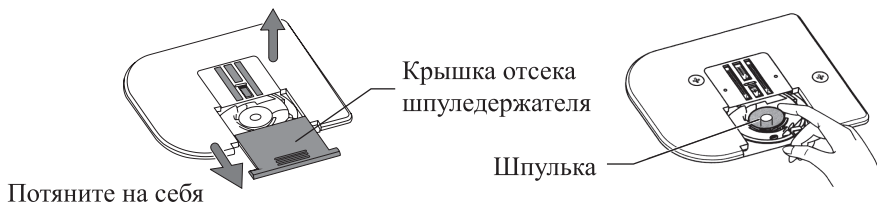

## Намотка шпульки

1. Установите катушку на катушечный стержень, закрепите ее держателем катушки. Отмотайте нитку с катушки и проведите ее через нитенаправитель, как показано на рисунке ниже.

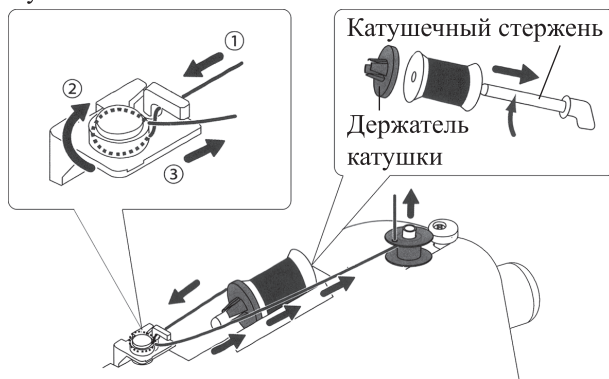

2. Проденьте нить сквозь отверстие в шпульке изнутри наружу, как показано на рисунке, и установите шпульку на стержень намотки со шпулькой вправо к стопору намотки.

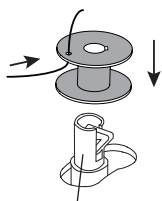

Стержень намотки шпульки

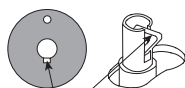

По центру

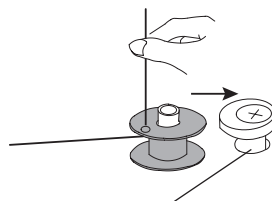

Стопор намотки шпульки

3. Включите машину, передвинув переключатель питания в положение «I». Удерживая рукой свободный конец нитки, передвиньте переключатель скорости в положение «Медленно», машина начнет наматывать нитку на шпульку. Когда машина сделает несколько оборотов, остановите ее, передвинув переключатель скорости в положение «Стоп», и обрежьте нить близко к отверстию.
4. Снова передвиньте переключатель скорости, но в положение «Быстро», машина начнет наматывать нитку на шпульку, и остановите машину, когда шпулька будет полностью намотана.
5. Верните стержень намотки влево, в его первоначальное положение, снимите шпульку и обрежьте нить.

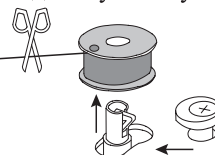
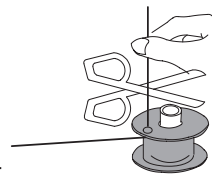

### Установка шпульки

1. Убедитесь, что переключатель питания установлен в положение «Выкл».
2. Откройте прозрачное окошко рядом с игольной пластиной, потянув его на себя. Придерживая шпульку рукой, вставьте ее в держатель шпульки ниткой к себе. Шпулька должна будет вращаться против часовой стрелки.
3. Возьмите конец нити и, придерживая шпульку пальцем, вставьте нить в щель держателя шпульки так, как показано ниже на рисунке: нить должна войти в прорезь А и выйти из прорези Б.

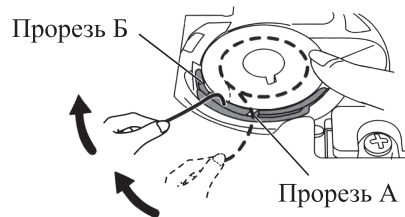
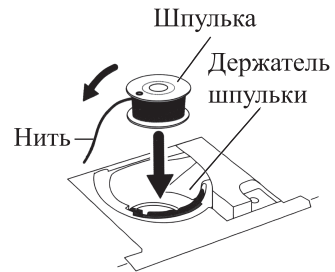

Придерживайте шпульку пальцем

4. Потяните за нить и убедитесь, что шпулька вращается без препятствий против часовой стрелки. Закройте крышку отсека шпулдержателя.

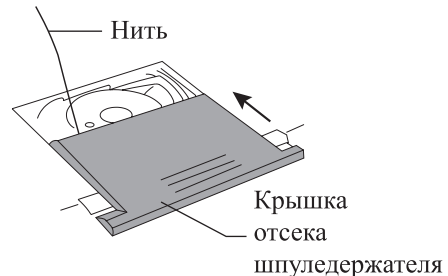
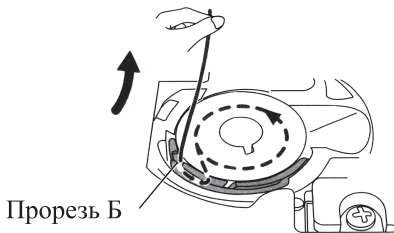

### Заправка верхней нити

1. Поднимите нитепритягиватель в верхнее положение, повернув на себя маховое колесо.
2. Поднимите прижимную лапку.
3. Установите катушку на катушечный стержень (1) нитью от себя, чтобы катушка вращалась по часовой стрелке.
4. Пропустите нить через верхний нитенаправитель (2) и вниз в нитепритягиватель.
5. Пропустите нить через нитепритягиватель справа налево и вниз в ушко нитепритягивателя (4).

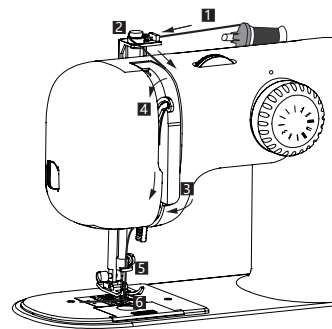

- Затем проведите нить сквозь нижний нитенаправитель (5), вдените нить в иглу (6) спереди назад. Воспользуйтесь нитевдевателем, который идет в комплекте.

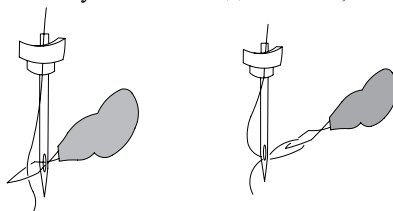

### Вытягивание нижней нити

- Поднимите прижимную лапку, рукой удерживайте верхнюю нить.
- Другой рукой медленно поверните на себя маховое колесо и поднимите иглу в наивысшее положение. Продолжайте поворачивать маховое колесо. После этого игла опустится вниз, зацепит нижнюю нить. Слегка потяните за верхнюю нить, сформируйте петлю из нижней нити. Потяните за петлю, чтобы вытянуть нижнюю нить.
- Вытяните по 15 см каждой нити и отведите их назад под прижимную лапку.

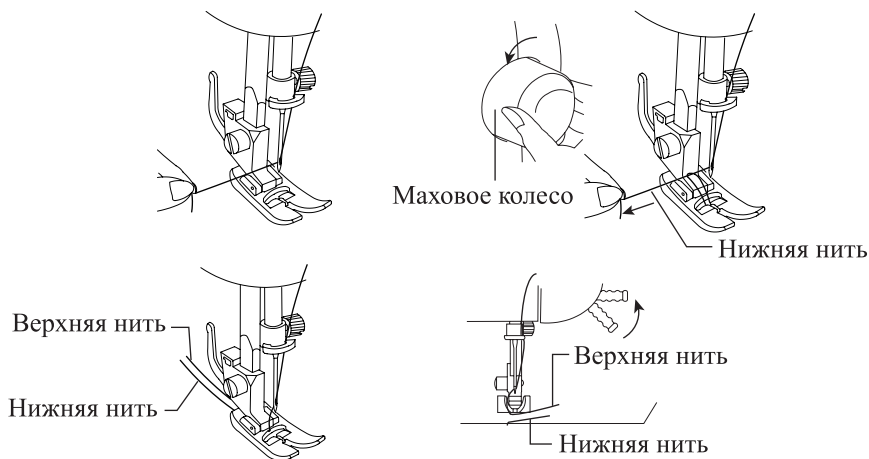

### Регулировка натяжения верхней нити

При шитье необходимо регулировать натяжение нити для каждого типа нитей и ткани. Излишнее натяжение приведет к тому, что нитка будет рваться и затягивать шов.

У идеального стежка нижняя (шпульная) нить не выглядывает на лицевую сторону ткани, а верхняя (игольная) нить слегка просматривается на изнаночной стороне. При правильном натяжении шов должен быть плотным, не собирать ткань.

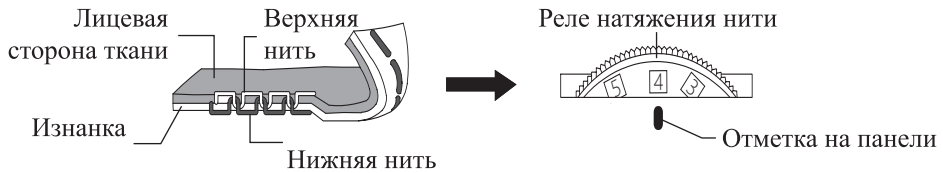

Стандартным значением натяжения, подходящим для большинства тканей, являются положения 3, 4 и 5 регулятора. По умолчанию натяжение нити установлено на 4.

Если натяжение верхней нити слишком сильное, то нижняя нить будет видна на лицевой стороне изделия. Тогда вам необходимо установить реле натяжения на меньшую цифру, т.е. ослабить натяжение верхней нити.



Если натяжение верхней нити слишком слабое, то верхняя нить будет видна на изнаночной стороне изделия. Тогда вам необходимо установить реле на большую цифру, т.е. увеличить натяжение верхней нити.

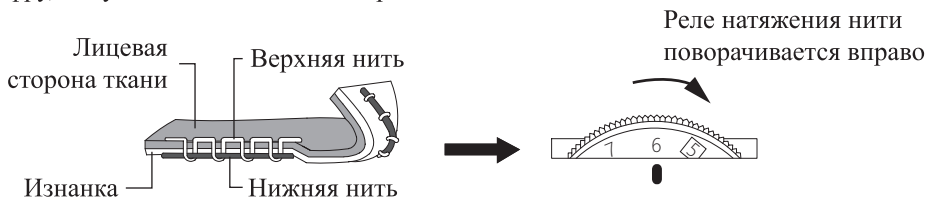

### Регулировка натяжения нижней нити

Чтобы отрегулировать натяжение нижней нити, необходимо вынуть иглу и игольную пластину с помощью отвертки, которая идет в комплекте. А затем вытащить держатель челнока. Если натяжение нижней нити слишком слабое, то вам необходимо подкрутить по часовой стрелке маленькую гаечку держателя челнока, т.е. увеличить натяжение.

Если натяжение нижней нити слишком сильное, то вам необходимо подкрутить против часовой стрелки гаечку, т.е. уменьшить натяжение. Подкручивать гаечку можно отверткой или маникюрными ножницами.

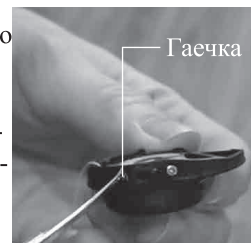

### Смена направления шитья

Остановите машину, поверните на себя маховое колесо и опустите иглу в ткань. Поднимите прижимную лапку. Поверните ткань вокруг иглы и смените по желанию направление шитья. Опустите прижимную лапку и продолжайте шить.

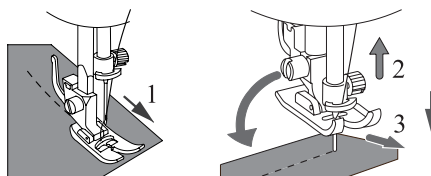

### Реверс

Нажмите на переключатель реверса для создания строчки в обратном направлении. Пока вы удерживаете переключатель вниз, машина будет шить в обратном направлении. Вы можете это сделать в начале и в конце шитья для закрепления шва.

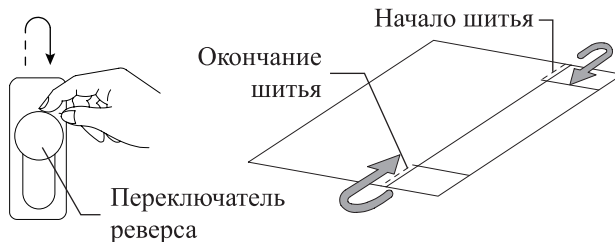

### Пошив толстых тканей

При пошиве толстых тканей воспользуйтесь ножной педалью и маховым колесом. Если у вас существует разница в высоте между передней и задней частями прижимной лапки, а ткань не продвигается вперед, в этом случае подложите какую-то подкладку под заднюю часть прижимной лапки, чтобы выровнять высоту. Попробуйте прошить.

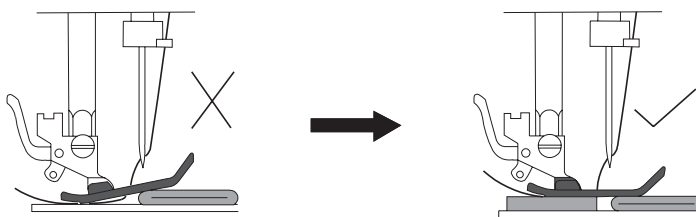

### Защита от детей

Когда машина не используется, вы можете установить на игольную пластину защиту, которая идет в комплекте.

Поднимите прижимную лапку, потянув вверх рычаг прижимной лапки. Установите защиту так, как показано на рисунке, чтобы лапка находилась между двух сторон защиты.



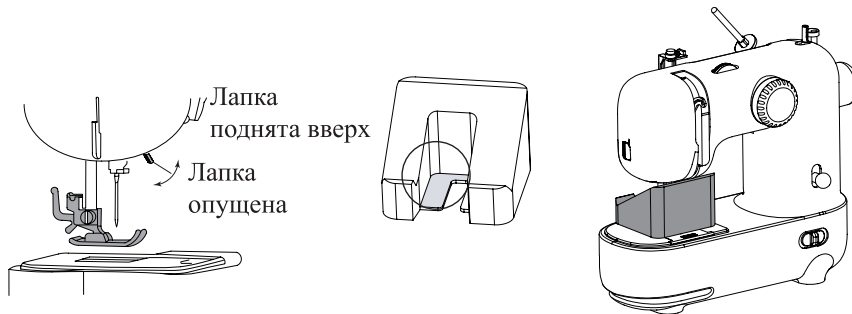

Также защитная вставка может быть использована как подставка для мобильного телефона.

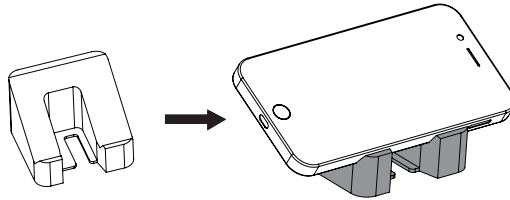

### Использование

1. Убедитесь, что переключатель питания находится в положение «Выкл». Убедитесь, что переключатель скорости находится в положении «Стоп».
2. Подсоедините блок питания и ножную педаль к корпусу швейной машины, блок питания подключите к сети.
3. Установите подходящую иглу, как указано в разделе «Замена иглы».
4. Заправьте нижнюю нить подходящего цвета и толщины, об этом можно прочитать в разделе «Заправка нижней нити».
5. Заправьте верхнюю нить нужного цвета и толщины, об этом можно прочитать в разделе «Заправка верхней нити».
6. Поднимите иглу, повернув маховое колесо на себя, поднимите прижимную лапку.
7. Совместите символ нужной строчки с отметкой на панели, повернув регулятор выбора строчек.

**Внимание!** Не поворачивайте регулятор выбора строчек, когда игла находится в ткани. Игла может погнуться или сломаться.

8. Отрегулируйте натяжение нити, см. главу «Регулировка натяжения нити». Отведите нити назад за прижимную лапку.
9. Переведите переключатель питания в положение «Вкл».

**Примечание.** Предварительно можете сметать ткань вручную, чтобы избежать ошибок при шитье. А также перед тем, как шить вещь, попробуйте пошить на маленьком кусочке ткани, чтобы проверить, что все правильно настроено и вы не повредите ткань.

10. Расположите ткань на игольной пластине. Опустите иглу в ткань. Опустите прижимную лапку. Нажмите на ножную педаль, если будете шить с помощью

ножной педали. В этом случае установите переключатель скорости в положение «Стоп».

**Внимание!** Следите за иглой во время работы, аккуратно поправляйте ткань, не поранитесь! При автоматическом шитье существует риск получения травм, будьте осторожны.

11. Если хотите шить в автоматическом режиме, то установите переключатель скорости в положение «Медленно» или «Быстро». Не нажимайте на ножную педаль.
12. Слегка направляйте ткань вдоль шва, ткань должна сама проходить под лапку. Не удерживайте ткань и не тяните слишком сильно.
13. Чтобы выключить работу машины, передвиньте переключатель в положение «Стоп», если вы шьете в автоматическом режиме. Если вы пользуетесь ножной педалью, то в этом случае перестаньте нажимать на ножную педаль. Машина остановит шитье.
14. Для закрепления конца шва нажмите на кнопку реверса и прошейте несколько обратных стежков. Поднимите прижимную лапку и снимите ткань, отведя нити назад.
15. Поднесите нити вверх к нитеобрезателю. Обрежьте нити на достаточной длине для начала нового шва.

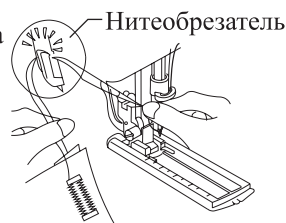
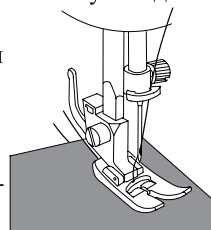

### Потайной шов

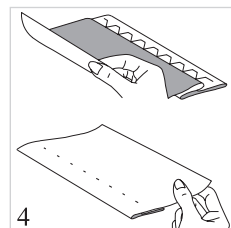
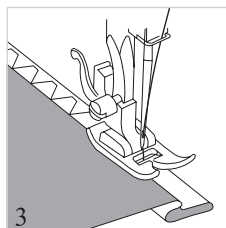
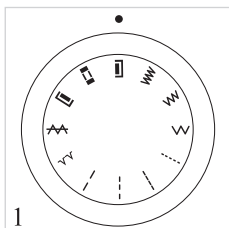

Потайной шов используется для подшивания края ткани (например, низа брюк) невидимым швом. При работе с тяжелыми тканями, края которых могут распусться, сначала обработайте край.

1. Выберите регулятором выбора строчки такую строчку л.л.
2. Подогните ткань, как показано на рисунке.
3. Шейте вдоль сложенного края, направляя ткань так, чтобы игла только чуть прихватывала край.
4. По окончании работы раскройте и прогладьте ткань. На лицевой стороне ткани должны быть видны только потайные стежки.



### Обработка петель для пуговиц

Для того, чтобы сделать петлю, необходимо заменить прижимную лапку на лапку для петли, которая идет в комплекте. О том, как поменять прижимную лапку см. раздел «Смена и установка прижимной лапки».

Лапка для петель	Строчки для изготовления петли
	



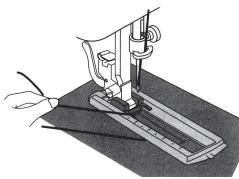

Создайте пробную петлю на кусочке ткани, из которого шьется изделие.

Положите пуговицу на ткань и аккуратно отметьте верх и низ, т.е. определите длину петли на ткани.

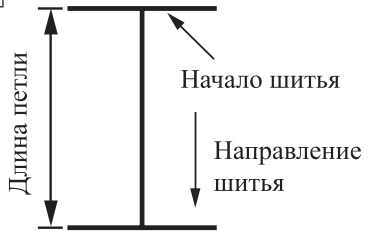

1. Аккуратно отметьте длину петли на ткани. Расположите ткань под лапкой.
2. Передвиньте ползунок лапки на себя так, чтобы отметка в лапке совпала с точкой начала. Сопоставьте отметки на лапке с верхней отметкой на ткани.

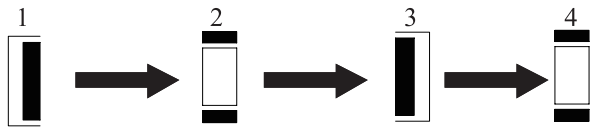
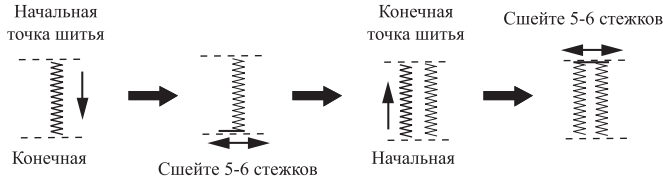

3. Установите регулятор выбора строчки на такую строчку . Строчите вперед, пока не достигнете передней отметки вашей петли. Остановите машину на левом стежке.
4. Установите регулятор выбора строчек на такую строчку . Прострочите 5–6 стежков. Остановите машину на правом стежке.
5. Установите регулятор выбора строчки на такую строчку . Строчите вперед, пока не достигнете дальней отметки петли. Остановите машину на правом стежке.
6. Установите регулятор выбора строчки на такую строчку . Прострочите 5–6 стежков, поднимите иглу из ткани. Установите регулятор выбора строчек на прямой стежок. Прошейте несколько закрепочных стежков.

Направление шитья	
Способ шитья	<p>Начальная точка шитья</p> <p>Конечная точка шитья</p> <p>Сшейте 5-6 стежков</p> <p>Начальная точка шитья</p> <p>Сшейте 5-6 стежков</p> 

7. Снимите ткань с машины и обрежьте нитки, как ограничитель для ножа. Внутри петли вставьте булавку.
8. Прорежьте петлю вспарывателем (в комплект не входит). Будьте внимательны, не разрежьте стежки.

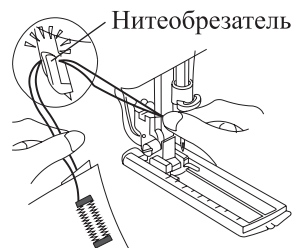

### Подшив узких изделий (манжет и штанин)

При подшиве рукавов или штанин для удобства наденьте их на рукавную платформу.

#### Советы

Перед началом шитья новой ткани сначала опробуйте шов на маленьком кусочке, чтобы проверить, правильно ли настроено натяжение нитей и подходит ли игла для данной ткани.

Если игла начала оставлять затяжки на ткани и входить в ткань с глухим стуком — значит, игла затупилась, ее следует заменить.

Для деликатных и тонких тканей используйте тонкие иглы и нитки, для грубых и толстых тканей — более толстые.

Если вы хотите наметать ткань на швейной машинке или сделать сборку на ткани, ослабьте натяжение верхней нити, тогда ее проще будет вытянуть из ткани.

Чтобы понять, правильно ли настроено натяжение верхней и нижней нити, необходимо обе нити аккуратно потянуть, должно быть примерно одинаковое натяжение нитей.

**Внимание!** Следите за иглой во время работы, аккуратно поправляйте ткань, не пораньтесь! При автоматическом шитье существует риск получения травм, будьте осторожны.

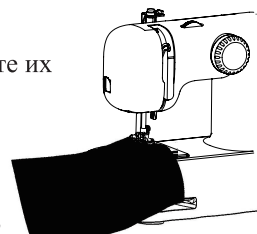

## Чистка и обслуживание

Отключите устройство от сети электропитания. Протрите корпус сначала влажной, а затем сухой мягкой тканью.

Вытащите шпульку, открыв крышку отсека шпулдержателя игольной пластины. Очистите место установки шпульки от пыли мягкой щеточкой (в комплект не входит).

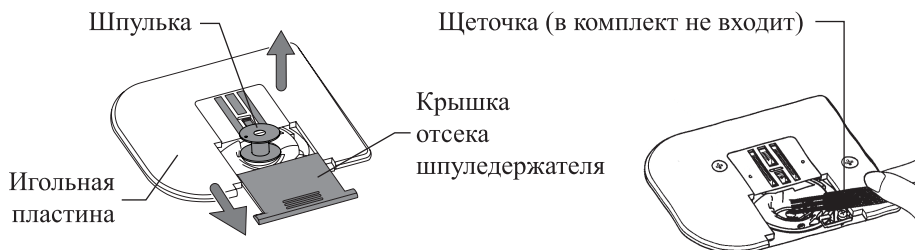

## Уход и хранение

Если машинка долго не используется, накрывайте ее чехлом для защиты от пыли (в комплект не входит). Защитную вставку установите на игольную пластину.

Храните устройство в сухом и прохладном месте, недоступном для детей. Для длительного хранения уберите устройство и все комплектующие в коробку или пакет для защиты от пыли.

## Устранение неполадок

### Машина не включается, лампочка не горит

Возможная причина	Решение
Нет напряжения в сети	Проверьте наличие напряжения в сети
Переключатель питания установлен в положение «Выкл»	Чтобы включить машину, необходимо перевести переключатель питания в положение «Вкл»
Разъем блока питания не вставлен в гнездо на корпусе	Вставьте разъем блока питания в гнездо на корпусе, а сам блок питания подключите к сети

### Ткань не удаётся убрать

Возможная причина	Решение
Запуталась нить под игольной пластиной	Приподнимите ткань и обрежьте нити

### Машина не может прошить ткань

Возможная причина	Решение
Ткань слишком толстая	При пошиве толстых тканей воспользуйтесь ножной педалью и маховым колесом. Если у вас существует разница в высоте между передней и задней частями прижимной лапки, а ткань не продвигается вперед, в этом случае подложите какую-то подкладку под заднюю часть прижимной лапки, чтобы выровнять высоту. Попробуйте прошить

### Ломается игла

Возможная причина	Решение
Игла установлена неправильно	О том, как установить иглу, см. раздел «Замена иглы»
Слабо затянут винт иглодержателя	Затяните винт при помощи отвертки
Игла погнута или затупилась	Замените иглу, см. раздел «Замена иглы»
Неправильное сочетание материала, нити и иглы	Выберите иглу и нить, подходящие для работы с данным материалом
Используемая прижимная лапка не подходит для выбранного типа строчки	Установите прижимную лапку, соответствующую выбранному типу строчки
Слишком сильное натяжение верхней нити	Ослабьте натяжение верхней нити

### Рвется верхняя нить

Возможная причина	Решение
Нить заправлена неправильно	Заправьте верхнюю нить надлежащим образом так, как это описано в разделе «Заправка верхней нити»
На нити имеются петли и узелки	Удалите петли и узелки
Игла не соответствует используемой нити	Выберите иглу в соответствии с типом используемой ткани
Слишком сильное натяжение верхней нити	Ослабьте натяжение верхней нити

Возможная причина	Решение
Игла погнута или затупилась	Замените иглу
Игла неправильно установлена	Установите иглу правильно, см. раздел «Замена иглы»

### Запутывается или рвется нижняя нить

Возможная причина	Решение
Неправильно намотана нить шпульки	Намотайте нить шпульки надлежащим образом, см. раздел «Намотка шпульки»
Шпулька поцарапана или неплavno поворачивается. Или вы используете шпульку, не предназначенную для этой машины	Замените шпульку на новую из комплекта
Нить запуталась	Удалите запутавшуюся нить и очистите место установки шпульки
Шпулька установлена неправильно	Установите шпульку правильно, см. раздел «Установка шпульки»

### Шов затягивает материал

Возможная причина	Решение
Нить заправлена неправильно	Вставьте катушку надлежащим образом, см. раздел «Заправка верхней нити»
Неправильное сочетание материала, нити и иглы	Выберите иглу и нить, подходящие для работы с данным материалом
Игла погнута или затупилась	Замените иглу
Используемая прижимная лапка не подходит для выбранного типа строчки	Установите прижимную лапку, соответствующую выбранному типу строчки
Неправильно отрегулировано натяжение нити	Отрегулируйте натяжение нитей, см. разделы «Регулировка натяжения верхней нити» и «Регулировка натяжения нижней нити»

### Пропуск стежков

Возможная причина	Решение
Неправильно заправлена верхняя нить	Заправьте верхнюю нить надлежащим образом, см. раздел «Заправка верхней нити»
Неправильное сочетание материала, нити и иглы	Выберите иглу и нить, подходящие для работы с данным материалом
Игла погнута или затупилась	Замените иглу
Игла неправильно установлена	Установите иглу правильно, см. раздел «Замена иглы»

### Строчка шьется неправильно

Возможная причина	Решение
Используемая прижимная лапка не подходит для выбранного типа строчки	Установите прижимную лапку, соответствующую выбранному типу строчки
Неправильно отрегулировано натяжение нити	Отрегулируйте натяжение нитей, см. разделы «Регулировка натяжения верхней нити» и «Регулировка натяжения нижней нити»
Нить запуталась	Удалите запутавшуюся нить. Если нить запуталась в шпульном колпачке, очистите шпульный колпачок
Неправильно заправлена верхняя нить	Заправьте верхнюю нить надлежащим образом, см. раздел «Заправка верхней нити»
Неправильное сочетание материала, нити и иглы	Выберите иглу и нить, подходящие для работы с данным материалом

Если ваша ситуация не отображена выше, пишите нам на адрес [info@kitfort.ru](mailto:info@kitfort.ru), приложив фотографии или видеофайлы, фиксирующие вашу проблему. Пришлите также фотографию наклейки с серийным номером, расположенную на дне или на задней части корпуса устройства.

По вопросам приобретения расходных материалов или аксессуаров пишите нам на [osh@kitfort.ru](mailto:osh@kitfort.ru).



## Технические характеристики

1. Блок питания:
  - Вход:  $\sim 100\text{--}240$  В, 50/60 Гц, 0,5 А
  - Выход:  $\approx 6$  В, 1,2 А
2. Мощность: 9 Вт
3. Класс защиты от поражения электрическим током:
  - блока питания: II
  - швейной машины: III
4. Количество скоростей: 2
5. Количество строчек: 12
6. Максимальная скорость:  $320 \pm 30$  об/мин
7. Длина шнура: 0,9 м
8. Размер устройства:  $310 \times 120 \times 270$  мм
9. Размер упаковки:  $315 \times 155 \times 320$  мм
10. Вес нетто: 2,1 кг
11. Вес брутто: 2,7 кг

Срок службы: 2 года

Срок гарантии: 1 год

Товар сертифицирован:



Производитель: Чжанцзяган Цзэнхсын Мэшинери энд Электроникс Ко., Лтд.  
Чжэньсин Роуд, Чжанцзяган Икономик Дивелэпмэнт Зоун Оф Цзянсу Провинс,  
Китай.

Импортер: ООО «Аэро-Трейд». 197022, г. Санкт-Петербург, Инструментальная ул., д. 3, лит. X, офис 1.

Страна происхождения: Китай.

Уполномоченная организация для принятия претензий на территории РФ:  
ООО «Аэро-Трейд». 197022, г. Санкт-Петербург, Инструментальная ул., д. 3, лит. X,  
офис 1.

Горячая линия производителя: 8-800-775-56-87 (пн-пт с 9:30 до 17:30 по московскому времени), [info@kitfort.ru](mailto:info@kitfort.ru)

Адреса сервисных центров вы можете узнать у оператора горячей линии или на сайте [kitfort.ru](http://kitfort.ru)

Требуется особая утилизация. Во избежание нанесения вреда окружающей среде необходимо отделить данный объект от обычных отходов и утилизировать его наиболее безопасным способом, например, сдать в специальные места по утилизации.

Месяц и год изготовления указаны на нижней стороне упаковочной коробки.

Производитель имеет право на внесение изменений в дизайн, комплектацию, а также в технические характеристики изделия в ходе совершенствования своей продукции без дополнительного уведомления об этих изменениях.

### Условия гарантии

Механическое повреждение корпуса, аксессуаров или составных частей устройства не является гарантийным случаем.

## Меры предосторожности

Пожалуйста, внимательно прочтите инструкцию по эксплуатации. Обратите особое внимание на меры предосторожности. Всегда держите инструкцию под рукой.

1. Устройство предназначено для использования в бытовых условиях и может применяться в квартирах, загородных домах, гостиничных номерах, офисах и других подобных местах для непромышленной и некоммерческой эксплуатации.
2. Используйте устройство только по назначению и в соответствии с указаниями, изложенными в данном руководстве. Нецелевое использование устройства будет считаться нарушением условий надлежащей эксплуатации.
3. Перед подключением устройства к сети убедитесь, что параметры электропитания, указанные на нем, совпадают с параметрами используемого источника питания.
4. Для предотвращения поражения электрическим током не погружайте устройство в воду и другие жидкости.
5. Не переносите прибор, взявшись за шнур питания или за шнур педали.
6. Не используйте устройство, если шнур питания, вилка или другие части прибора повреждены. Во избежание поражения электрическим током не разбирайте устройство самостоятельно — для его ремонта обратитесь к квалифицированному специалисту. Помните, неправильная сборка устройства повышает опасность поражения электрическим током при эксплуатации.
7. Детям, людям с ограниченными физическими, сенсорными или умственными способностями, а также лицам, не обладающим достаточными знаниями и опытом, разрешается пользоваться прибором только под контролем лиц, ответственных за их безопасность, или после инструктажа по эксплуатации устройства. Не позволяйте детям играть с прибором.
8. Не оставляйте работающий прибор без присмотра. Выключите его и отключите от сети или источника питания, если не используете прибор длительное время или перед проведением обслуживания.
9. Не пытайтесь обойти блокировку включения устройства.
10. Не допускайте падения прибора и не подвергайте его ударам.
11. Работайте на машине только в помещении.
12. Будьте осторожны при работе с движущимися частями машины. Особое внимание уделяйте рабочей области вокруг иглы.

13. При автоматическом шитье существует риск получения травм, будьте осторожны.
14. Не используйте гнутые или затупившиеся иглы.
15. Храните устройство в недоступных детям местах.
16. При повреждении шнура питания его замену во избежание опасности должны производить изготовитель, сервисная служба или подобный квалифицированный персонал.
17. Избегайте попадания жидкостей, порошков и посторонних предметов внутрь корпуса устройства, в область разъема шнура и органы управления.

IM-3



## Всегда что-то новенькое!

Kitfort — современный и креативный бренд, который предлагает покупателям не только качественные товары по выгодной цене, но и радует подарками, конкурсами и живым интерактивом! Тысячи пользователей следят за нашими обновлениями и розыгрышами в социальных сетях. Присоединяйтесь к нам и вы!

Приветствуем вас в нашей группе «ВКонтакте»! Каждую неделю мы разыгрываем там десятки призов бытовой техники Kitfort. Участвуйте в морских боях, лотереях, творческих конкурсах и делайте репосты. Адрес группы: [vk.com/kitfort](https://vk.com/kitfort)

Если вы любите смотреть видео, введите в поиске YouTube: «Kitfort Show» и наслаждайтесь веселыми скетчами на нашем канале. В каждом новом выпуске мы разыгрываем самые популярные товары и новинки компании за комментарии от подписчиков. А содержание видеороликов заставит вас от души посмеяться и стать нашим другом и ценителем того, что мы делаем.

Подписывайтесь и будьте в деле вместе с Kitfort!

[info@kitfort.ru](mailto:info@kitfort.ru)

8-800-775-56-87