

МОДЕЛИ

ДД-60 А-С, ДД-60 А-S, ДД-60 А-W, ДД-60 А-В

www.bulat-locks.com

Благодарим Вас за приобретение продукции торговой марки «Булат»

ПАСПОРТ ИЗДЕЛИЯ

1. ОБЩИЕ ДАННЫЕ

- Доводчик «Булат» предназначен для гидравлически контролируемого в двух диапазонах (140°-15° и 15°-0) закрывания дверей.
- Регулируемая скорость закрывания двери и скорость окончательной доводки.
- Устанавливается на дверные полотна шириной ≤ 950 мм.
- Морозоустойчивый. Используется гидравлическое масло FUCHS DC SYN Температурный режим работы от -42°С до +50°С.
- Материал корпуса: Литой под давлением алюминий ADC12.
- Не требует обслуживания в течение всего срока службы.
- Материал пружины : 60Si2Mn.
- Поршень и шестерня: Термообработанные, сталь 45# и 20Cr.
- Диаметр вала рычага: 9,5 мм.
- Антивандальный клапан сброса давления: Нет.
- Имеет российский сертификат соответствия ГОСТ Р 56177-2014.
- Отвечает нормам международного стандарта EN1154:1996/A1:2002/AC:2006.
- В зависимости от установки обеспечивает усилие EN2 (дверь весом 20-55 кг шириной до 850 мм) и EN3 (дверь весом 55-80 кг шириной до 950 мм).
- Максимальная масса двери - восемьдесят килограмм при угле открывания 140 градусов.

Дверной доводчик «Булат» соответствует нормативно – технической документации и признан годным к эксплуатации.

2. ГАБАРИТНЫЕ РАЗМЕРЫ

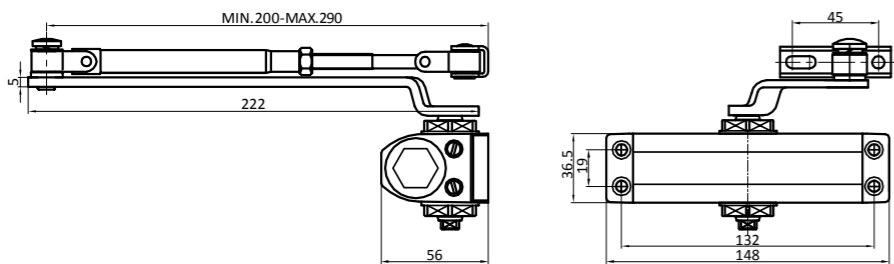

3. КОМПЛЕКТНОСТЬ

Корпус доводчика	1 шт.
Складной рычаг	1 шт.
Декоративная заглушка на шпindelь	1 шт.
Винт крепежа на металлическую дверь	6 шт.
Шуруп крепежа на деревянную дверь	6 шт.
Винт крепления рычага	1 шт.
Паспорт изделия	1 шт.

4. ОБЛАСТЬ ПРИМЕНЕНИЯ

Дверной доводчик «Булат», предназначен для плавного, автоматического закрытия двери. Подходит для большинства пластиковых, деревянных и металлических дверей в жилых, промышленных и прочих помещениях, открывающихся наружу и вовнутрь, право- и левосторонних.

5. ИНСТРУКЦИЯ ПО УСТАНОВКЕ

1. Выберите требуемое усилие EN согласно веса двери
2. Разметьте 4 отверстия на двери для корпуса доводчика и 2 отверстия на косяке двери для подошвы рычага.
3. Просверлите отверстия.

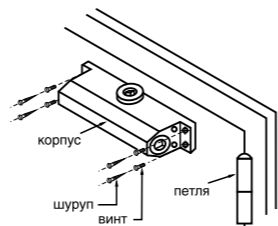

4. Установите корпус на дверь или косяк четырьмя шурупами или винтами так, чтобы винты регулировки были направлены к петлям.

5. Отсоедините пруток с резьбой и крепежным башмаком от основного рычага и установите его на дверь или косяк.

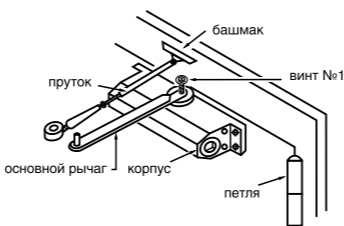

6. Установите основной рычаг на поворотную ось доводчика и закрепите его винтом №1

7. Регулируя длину прутка, убедитесь, что он установлен перпендикулярно двери при соединении с основным рычагом и закрепите их винтом № 2.

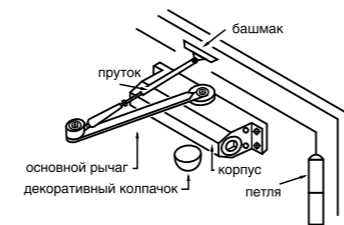

8. Наденьте декоративный колпачок на противоположную часть поворотной оси доводчика

6. РЕГУЛИРОВКА ДОВОДЧИКА

Сектора закрывания («ЗАКРЫВАНИЕ» и «ДОВОДКА») контролируются двумя (2) отдельными винтами регулировки скорости, сначала установите скорость «ЗАКРЫВАНИЯ», затем скорость «ДОВОДКИ».

1. Скорость «ЗАКРЫВАНИЯ» регулируется поворотом винта.
 - поворот винта регулировки по часовой стрелке уменьшает скорость,
 - поворот винта регулировки против часовой стрелки увеличивает скорость.
2. Скорость «ДОВОДКИ» регулируется поворотом винта.
 - поворот винта регулировки по часовой стрелке уменьшает скорость,
 - поворот винта регулировки против часовой стрелки увеличивает скорость.

ВНИМАНИЕ: Ни в коем случае не допускайте разгерметизацию доводчика полным выкручиванием винтов регулировки! Не поворачивайте регулировочный клапан более чем на 2 полных оборота по часовой стрелке от позиции, установленной изготовителем. Результатом может явиться смещение регулировочных клапанов и потеря масла, что в конечном итоге повлечет к выходу из строя самого доводчика.

7. ВАРИАНТЫ УСТАНОВКИ РЫЧАГА

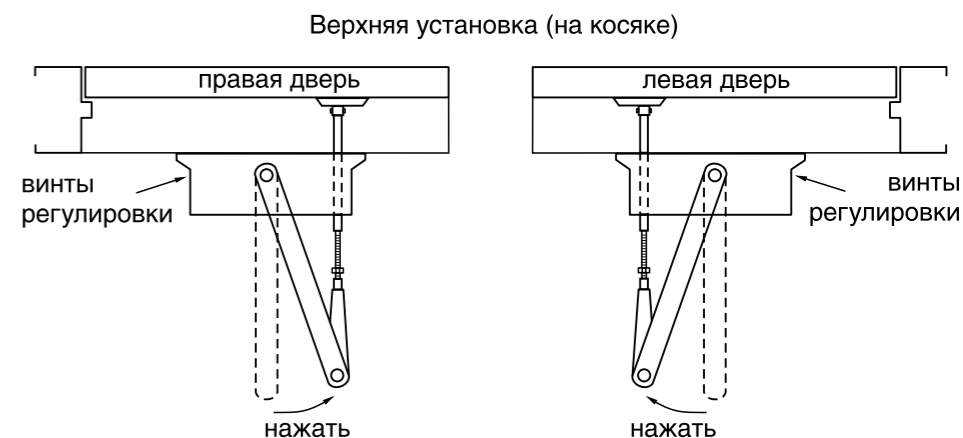
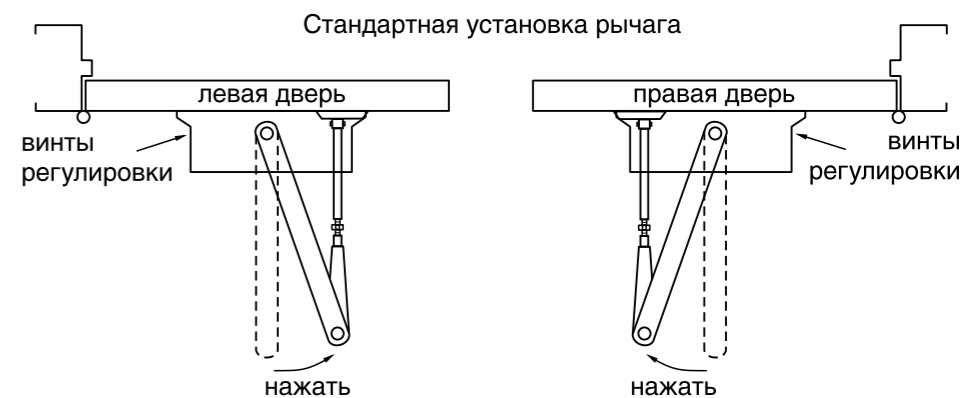

8. ПРАВИЛА ЭКСПЛУАТАЦИИ

Винт, закрепляющий основной рычаг с поворотной осью доводчика всегда должен быть надежно затянут. Дверной доводчик нуждается в сезонной регулировке. При значительном изменении температуры окружающего воздуха обязательно отрегулируйте скорости закрывания и доводки двери. Доводчик имеет функцию самозакрывания – не толкайте дверь. Нельзя закрывать дверь быстрее или медленнее, чем это сделает доводчик, подпирать дверь предметами, чтобы она не закрывалась, виснуть и кататься на двери. Все эти действия ведут к износу поршня и сальников.

9. ГАРАНТИЙНЫЕ ОБЯЗАТЕЛЬСТВА

Производитель гарантирует безотказную работу изделия БУЛАТ в течении 5 лет со дня продажи при строгом соблюдении потребителем правил транспортировки, хранения и установки. При обнаружении дефектов производственного характера в течении гарантийного срока изделие подлежит замене по месту приобретения. При этом обмен производится только при условии предъявления кассового чека продавца, настоящего руководства с отметкой магазина о дате продажи, полной комплектности изделия, сохранности товарного вида, а также при наличии товарной упаковки. Гарантия не распространяется на изделия неисправность (повреждение) которых возникла в результате несоблюдения правил установки и эксплуатации, воздействия на изделие с целью изменения базовых характеристик (вскрытие, деформация, рассверливание, сварка и другие виды воздействия), в результате чего изделие потеряло товарный вид и произошла поломка. Без штампа продавца и даты продажи гарантия не действительна.

Предложения и пожелания по улучшению качества направляйте по адресу:
info@bulat-locks.com

Отметка магазина о продаже:

Дата продажи: / / 20__ г.

Штамп магазина



Производитель: «YIWU EAST DRAGON I/E CO., LTD (КНР)»
Адрес: 1-307 Рум, Дзяхе Плаза, Суефенг вестрсад, Иу сити, провинция Чжецзян. Сделано в КНР.

МОДЕЛИ

ДД-60 А-С, ДД-60 А-S,
ДД-60 А-W, ДД-60 А-B

Стандартная установка доводчика на дверное полотно

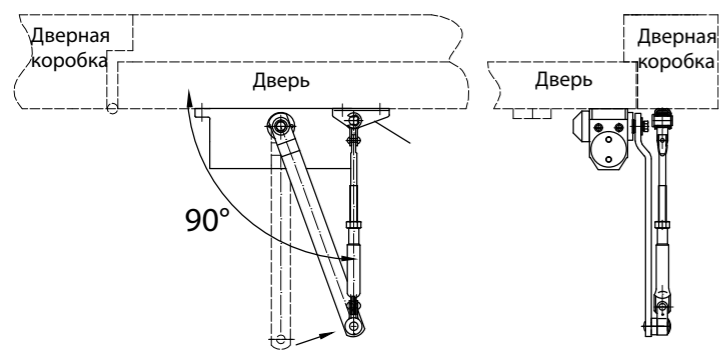

Стандартная установка доводчика на дверную коробку

