













**ПЕРЕЧЕНЬ ФУРНИТУРЫ**

	Наименование	Артикул	Кол-во, шт	Внешний вид
1	Шкант деревянный 8*35 (уп 10 000 шт) (KZ)	125637	2	
2	Эксцентрик EC27 H=13,0мм для ДСП 18мм Permo	EC27	3	
3	Винт для Minifix L=34 d5 резьба винта 11мм Hafele	VL34	3	
4	Полкодержатель под саморез, никель, AQ	05.0037	2	
5	Конфирмат 7*50 (2,5 тыс.) Grade	04.0016	16	
6	Саморезы 3,5*16 белые (уп.1000 шт)	SM3.5x16	18	
7	Опора 300 стальная, нагрузка 150 кг	300.00.Z2.00.Z2	4	
8	307 пепельный Заглушка самоклеющаяся F14(1л.=25шт)	14.307	1	
9	Дюбель распорный пластиковый 6*40 ЕКТ	CV012060	2	
10	Саморезы 5*40 белые (уп 650) РМЗ	133469	2	
11	Ключ д/стяжки Z-4 Grade	04.0028	1	
12	Держатель трубы овальной хром Grade	26.0006	4	
13	Труба овал Н-0,7 15*30 3000мм хром Grade (кач-во А), отрезок 859 мм	26.0018	2	

Инструкция для сборки

## Стеллаж ГЛУБЛЯ

90x55x220 см



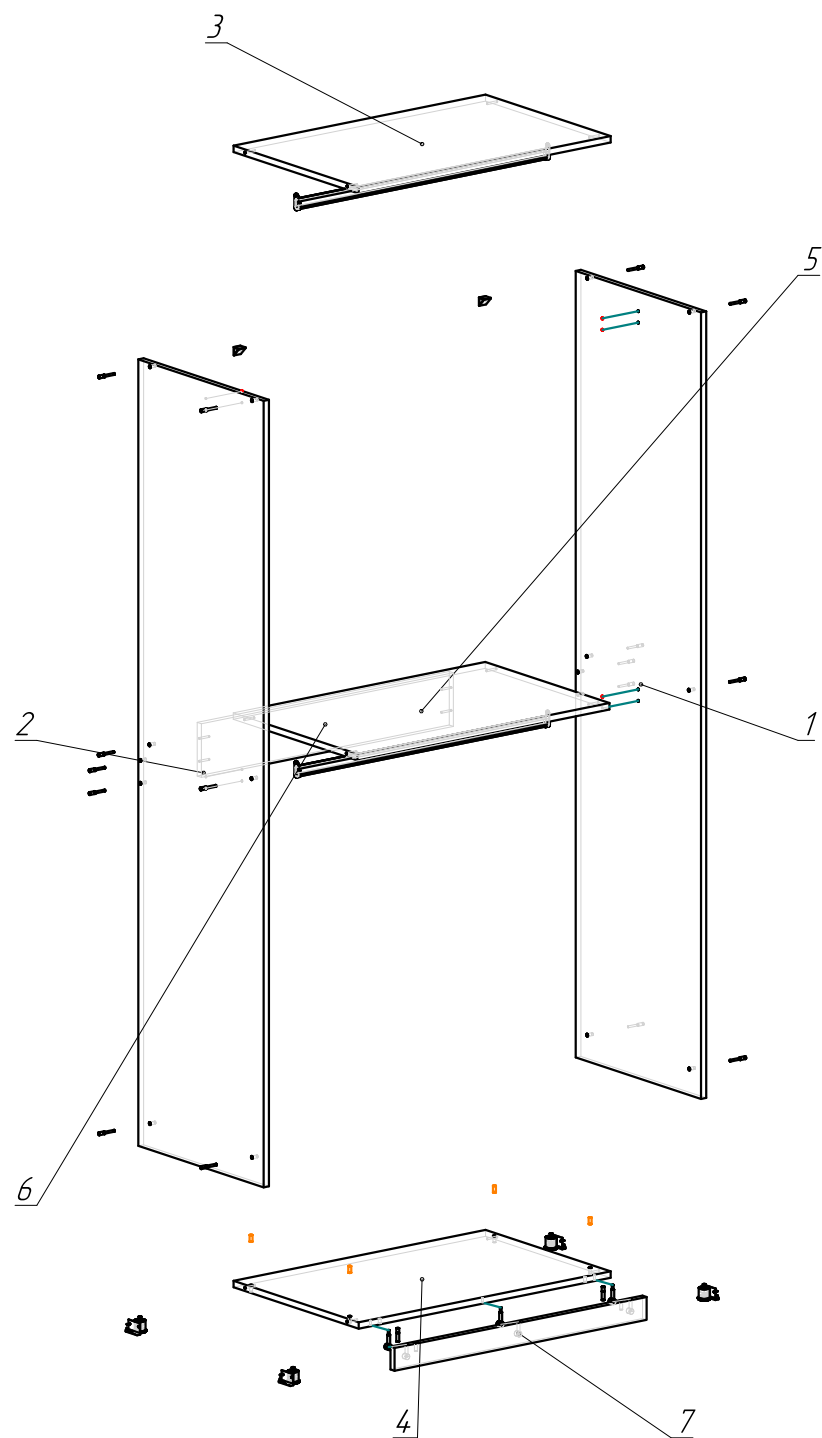

Сборка изделия производится на ровном полу, застеленном материалом, для предотвращения порчи деталей.

Сборка производится согласно приложенной инструкции.

Количество деталей и фурнитура проверяется согласно приложенной инструкции.

**Внимание!** Рекомендуем доверить сборку профессиональным сборщикам.

Для сборки необходим следующий инструмент:

Крестообразная отвертка PH-2 или шуруповерт.

#### ПЕРЕЧЕНЬ ДЕТАЛЕЙ

Поз.	Деталь		Кол-во	Наименование
	Длина	Ширина		
1	2200	550	1	Боковая стенка
2	2200	550	1	Боковая стенка
3	864	549	1	Верхний полк
4	864	549	1	Нижний полк
5	864	545	1	Полка
6	864	150	1	Царга
7	864	64	1	Цоколь

1. Возьмите деталь № 4 и № 7 и соедините их при помощи фурнитуры № 1, 2, 3.
2. Возьмите детали № 1 и № 2 и прикрутите фурнитуру № 7 при помощи фурнитуры № 6.
3. К деталям № 1 и № 2 прикрутите фурнитуру № 12 при помощи самореза фурнитуры № 6 и вставьте штангу № 13.
4. Прикрепите детали № 3, 5, 4 к боковинам № 1 и № 2 при помощи фурнитуры № 5 и ключа № 11.
5. Отрегулируйте стеллаж по уровню при помощи опор (фурнитура № 7).
6. Закрепите стеллаж к стене при помощи фурнитуры № 4, № 9, № 10.
7. Закройте видимые отверстия заглушкой самоклеящейся (фурнитура № 8).