



Topdevice WildRed Smart

**Телевизор цветного изображения жидкокристаллический
(светодиодная подсветка)**

(модели: TDTV43CS06U_BK, TDTV50CS06U_BK, TDTV55CS06U_BK,
TDTV65CS06U_BK, TDTV75CS06U_BK)

Руководство пользователя

Введение

Уважаемый пользователь!

Благодарим Вас за выбор нашего Smart-телевизора. Мы надеемся, что наш продукт будет соответствовать всем Вашим требованиям и прослужит долгое время.

Внимательно ознакомьтесь с данной инструкцией перед подключением и началом эксплуатации устройства. Данное руководство поможет Вам настроить телевизор и начать его эксплуатацию. Сохраните руководство для обращения к нему в дальнейшем.

Настоящее руководство распространяется на модели телевизоров цветного изображения жидкокристаллических (LED) Topdevice WildRed Smart: TDTV43CS06U_BK, TDTV50CS06U_BK, TDTV55CS06U_BK, TDTV65CS06U_BK, TDTV75CS06U_BK, предназначенные для приема сигналов вещательного телевидения.

Данный документ содержит информацию о назначении телевизора, его технических характеристиках, инструкции по настройке и эксплуатации, а также другую информацию, необходимую потребителю для безопасной и правильной эксплуатации. Устройство соответствует требованиям ТУ 26.40.20-023-33303135-2022.

Телевизоры по условиям безопасности при эксплуатации соответствуют требованиям защиты класса II по ГОСТ IEC 60065-2013 «Аудио-, видео- и аналогичная электронная аппаратура». Изображения, приведенные в настоящем руководстве, используются только для пояснительных целей и могут отличаться от реальных изделий.

Авторские права

Авторское право © ООО МАСТ. Все права защищены.

Торговая марка Topdevice принадлежит компании ООО “МАСТ” (далее – MUST). Все прочие схожие торговые марки и их названия, а также логотипы и другие символы являются собственностью их соответствующих владельцев.

Материалы, представленные под маркой Topdevice и содержащиеся в данном руководстве, защищены в соответствии с международным и местным законодательством, в том числе законами об авторском праве и смежных правах.

Любое воспроизведение, копирование, публикация, дальнейшее распространение или публичный показ материалов, представленных в настоящем документе (полностью либо частично), допускается только после получения соответствующего письменного разрешения правообладателя.

Любое несанкционированное использование материалов настоящего руководства может привести к возникновению гражданской ответственности и уголовному преследованию нарушителя в соответствии с действующим законодательством.

Любые возможные упоминания названий других компаний и оборудования в данном документе приводятся исключительно в целях разъяснения и описания работы устройств и не нарушают чьих-либо прав на интеллектуальную собственность.

* **Android** – зарегистрированная торговая марка GOOGLE LLC, **App Store** – зарегистрированная торговая марка Apple Inc., **Google Play** – торговая марка GOOGLE LLC, **iOS** – зарегистрированная торговая марка CISCO TECHNOLOGY, INC., **Wi-Fi** – зарегистрированная торговая марка Wi-Fi Alliance.

Ответственность и техническая поддержка

Настоящий документ подготовлен в соответствии со всеми необходимыми требованиями и содержит подробную информацию по эксплуатации устройства, являющуюся актуальной на дату его выдачи.

Настоящее руководство, а также краткое руководство пользователя, являются неотъемлемой частью устройства и всегда должны храниться у пользователя в качестве справочной документации.

Производитель оставляет за собой право модифицировать устройство и вносить изменения и дополнения в данный документ без предварительного уведомления пользователей. Производитель не несет ответственности за возможные негативные последствия, возникшие по причине использования устаревшей версии документа, а также за любые возможные технические и типографские ошибки или пропуски, а также за случайный либо косвенный ущерб, который может возникнуть вследствие передачи данного документа третьим лицам или ненадлежащего использования устройства.

Компания МАСТ не дает никаких гарантий в отношении приведенного в настоящем документе материала, включая, помимо прочего, товарное состояние и пригодность устройства для конкретного способа применения.

При наличии разночтений в языковых версиях документа преимущественную силу имеет русскоязычная версия настоящего руководства.

По всем техническим вопросам следует обращаться к местному представителю компании Topdevice либо в отдел техподдержки на сайте **topdevice.ru/tehpodderzhka**. Наиболее часто возникающие неисправности описаны в разделе «Возможные неисправности и способы их устранения» настоящего документа и на веб-сайте topdevice.ru, где также можно скачать последнюю версию данного руководства.

Соответствие стандартам



Устройство прошло все установленные в технических регламентах Таможенного союза процедуры оценки и соответствует нормам стран Таможенного союза



Устройство соответствует требованиям технического регламента Республики Беларусь TP 2018/024/BY («Средства электросвязи. Безопасность»)



Символ в виде перечеркнутого мусорного контейнера используется для маркировки электрического и электронного оборудования и обозначает его отдельный сбор.

Символ приводится в соответствии с Директивой 2012/19/EU об отходах электрического и электронного оборудования (WEEE)* и указывает на то, что данное оборудование после завершения срока службы требует отдельного сбора и должно размещаться отдельно от несортированных бытовых отходов



Не допускается утилизировать устройство, его батареи и аккумуляторы, а также его электрические и электронные аксессуары вместе с неотсортированными коммунальными отходами, поскольку это нанесет вред окружающей среде.

Для утилизации данного оборудования, его необходимо вернуть в пункт продажи или сдать в местный пункт переработки.

Для получения подробных сведений следует обратиться в местную службу ликвидации бытовых отходов

Сертификат соответствия

№ ЕАЭС RU С-РУ.НА46.В.03818/22 действует с 03.06.2022 г. по 02.06.2027 г.

Выдан Органом по сертификации ООО «Эксперт Сертификация», 305000, Россия, Курская область, г. Курск, ул. Уфимцева, д. 2, помещение 1, офис № 12.

Сведения о полученных сертификатах указаны в разделе «Прочая информация» настоящего документа. Копии сертификатов и отчетов можно найти в соответствующем разделе на сайте topdevice.ru/support/certificates.

* Отходы электрического и электронного оборудования, или WEEE, означают электрическое или электронное оборудование, бывшее в употреблении, включая все компоненты, узлы, расходные материалы, которые являются частью оборудования на момент его снятия с эксплуатации (в том числе входящие в комплект поставки батарейки / аккумуляторные батареи (при наличии), компоненты, содержащие ртуть и др.).

Предупреждающие символы и значки



Материал упаковки – гофрированный картон



Упаковка товара должна быть утилизирована в мусорный бак



Правильное вертикальное положение товара. Транспортировка и хранение только в вертикальном положении



Осторожное обращение с товаром



Беречь от влаги. Хранить в сухом месте

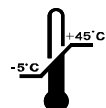

Ограничение температуры. Хранить при температуре $-5...+40$ °C



Указатель лицевой стороны товара



Запрещено зажимать упаковку во избежание повреждения товара

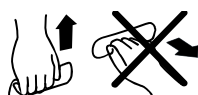

Правила транспортировки товара



Предел по количеству штабирования товара



Не бросайте товар



Не создавайте давления на экран товара, это может повредить его



Осторожно хрупкий товар

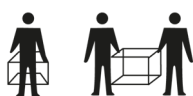

Переносите товар бережно



К изделию прилагается документ, касающийся его эксплуатации и технического обслуживания



Опасность поражения электрическим током

Правила безопасного использования

Телевизор

Во избежание поражения электрическим током, пожара, повреждений и травм соблюдайте перечисленные ниже меры предосторожности:



ВНИМАНИЕ!

ОПАСНОСТЬ ПОРАЖЕНИЯ ЭЛЕКТРИЧЕСКИМ ТОКОМ!



Для снижения риска поражения электрическим током не снимайте крышку (заднюю панель) устройства. Внутри нет компонентов, которые могли бы управляться пользователем. Обратитесь к квалифицированному специалисту по обслуживанию.

- Не снимайте крышку, не разбирайте и не пытайтесь самостоятельно модифицировать или изменить конфигурацию устройства, подобные работы может производить только специалист сервисного центра. Кроме того, при контакте с внутренними деталями устройства возможно поражение электрическим током. Внутри прибора нет элементов, рассчитанных на управление пользователем.
- Сервисное обслуживание и ремонт устройства должно осуществляться только в авторизованных сервисных центрах.
- Убедитесь, что кабель питания плотно вставлен в разъем устройства и розетку. Несоблюдение этого требования может привести к повреждению устройства или розетки, а также к возгоранию.
- Запрещается прикасаться к штырям сетевой вилки телевизора в течение 2 секунд с момента извлечения вилки из розетки.
- В целях соблюдения правил безопасности, а также для увеличения срока службы, не оставляйте телевизор в режиме ожидания, если вы покидаете помещение на продолжительное время. Для полного выключения телевизора вынимайте сетевую вилку из розетки.
- При приближении грозы необходимо выключить телевизор, вынуть сетевую вилку из розетки и отключить от телевизора антенну.
- Если вы пользуетесь индивидуальной наружной антенной, она должна быть надежно заземлена.
- Во избежание повреждения слуха, не прослушивайте музыку на устройстве при высоком уровне громкости (особенно в наушниках).
- Не перемещайте телевизор, если он подключен к источнику электропитания.
- Не допускайте перекручивания, завязывания, перегибания кабеля. Избегайте любых других деформаций и повреждений кабеля.
- Не допускайте попадания пара, влаги, воды или других веществ внутрь телевизора. Не устанавливайте под устройством увлажнители воздуха.
- Не используйте кабель питания, если он поврежден.
- Не устанавливайте телевизор вблизи легковоспламеняющихся, взрывоопасных веществ и предметов, а также источников возгорания, вблизи отопительных приборов, где нарушается тепловой режим и устройство плохо охлаждается. Не закрывайте вентиляционные отверстия в кожухе такими предметами, как газеты, скатерти, занавески и т. п. Размещайте телевизор в хорошо проветриваемом месте.
- Не оставляйте включенный телевизор без присмотра. Обеспечьте условия, исключающие возможность включения телевизора малолетними детьми.
- Избегайте воздействия прямых солнечных лучей на телевизор.
- Не устанавливайте, не храните телевизор в местах скопления пыли.
- Не устанавливайте телевизор на мягкие поверхности: подушки, ковер, одеяла и т. д.

- Обеспечьте свободный доступ к сетевой розетке, к которой подключено устройство.
- Не допускайте перегрузки сетевой розетки – не подключайте к ней слишком много устройств.
- Держите дополнительные компоненты или оборудование, излучающее электромагнитные волны, на достаточном расстоянии от телевизора (минимум 1 м). В противном случае это может привести к искажению изображения и/или звука.

ВНИМАНИЕ! Несоблюдение хотя бы одного правила может привести к перегреву устройства и выходу его из строя!

Пульт ДУ

- Не допускайте попадания жидкости на пульт дистанционного управления (далее – ДУ) и не кладите на него влажные предметы.
- Не подвергайте пульт ДУ чрезмерному нагреву от источника тепла (огня), солнечного света или подобных источников, не оставляйте его в местах с высокой влажностью.
- Не допускайте падения и ударов пульта ДУ. Трясти пульт ДУ запрещено.
- Избегайте воздействия прямых солнечных лучей на пульт ДУ.
- Избегайте непосредственного воздействия кондиционера на пульт ДУ.

ВНИМАНИЕ! Телевизор остается подключенным к источнику питания после его выключения с помощью пульта ДУ или приложения. Для того, чтобы отключить устройство от источника питания, необходимо извлечь вилку кабеля питания из сетевой розетки.

Предупреждения, меры предосторожности и инструкции, содержащиеся в данном документе, не могут охватить все возможные опасные ситуации. Следует руководствоваться здравым смыслом при эксплуатации устройства.

Если элементы управления повреждены или телевизор неисправен (отсутствует изображение и т. п.), а также при появлении запаха или дыма, немедленно отключите устройство от сети и обратитесь в сервисный центр.

Содержание

Введение	3
Авторские права.....	4
Ответственность и техническая поддержка.....	5
Соответствие стандартам	6
Предупреждающие символы и значки.....	7
Правила безопасного использования.....	8
1 Общее описание и характеристика	12
1.1 Назначение устройства	12
1.2 Функции телевизора	12
1.2.1 Особенности ЖК-панели.....	12
1.3 Панель подключения	13
1.4 Пульт ДУ	13
1.5 Технические характеристики и комплект поставки.....	16
1.6 Комплект поставки	22
1.7 Упаковка и маркировка	22
2 Установка и эксплуатация	23
2.1 Первая установка и настройка	23
2.1.1 Распаковка и подготовка к монтажу	23
2.1.2 Общие рекомендации по установке телевизора	23
2.1.3 Установка на горизонтальную поверхность	23
2.1.4 Настенный монтаж	24
2.2 Первое включение	25
2.2.1 Подключение к источнику питания	25
2.2.2 Первая настройка телевизора	27
2.3 Настройки телевизора	27
2.3.1 Настройка системы	28
2.3.2 Управление приложениями	32
2.3.3 Настройка каналов	33
2.3.4 Сортировка каналов	34
2.3.5 Подключение ВТ пульта	34
2.4 Полезная информация	37
2.5 Телетекст	37
3 Smart TV.....	38
3.1 Домашний экран Smart TV	38
3.1.1 Фильмы и Сериалы	39
3.1.2 Детям	40
3.1.3 ТВ	40
3.1.4 Спорт	41
3.1.5 Обучение	41
3.1.6 Приложения	42
3.1.7 Проигрывание медиа файлов	43
Телевизионная система	44
Техническое обслуживание и ремонт	46
Хранение, транспортировка и утилизация	48
Общие положения	48
Совместная и раздельная утилизация батареек и устройства	48
Гарантии изготовителя	50
Условия гарантии.....	50
Порядок гарантийного обслуживания	51
Возможные неисправности и способы их устранения	53
Безопасное обращение с батарейками	54

Прочая информация	53
Глоссарий	54
Рисунок 1 – Терминалы задней панели телевизора	13
Рисунок 2 – Внешний вид пульта ДУ	14
Рисунок 3 – ВТ-пульт.....	15
Рисунок 4 – Закрепление центральной опоры	24
Рисунок 5 – Установка телевизора на поверхность на центральной опоре	24
Рисунок 6 – Настенный монтаж телевизора	25
Рисунок 7 – Подключение телевизора к источнику сети	26
Рисунок 8 – Индикатор питания телевизора	26
Рисунок 9 – Выбор профиля Smart TV	27
Рисунок 10 – Системные настройки телевизора	28
Рисунок 11 – Параметры настройки системы	28
Рисунок 12 – Параметры настройки сети	29
Рисунок 13 – Параметры настройки приложений	29
Рисунок 14 – Параметры настройки изображения	30
Рисунок 15 – Параметры настройки звука	30
Рисунок 16 – Общие настройки	31
Рисунок 17 – Дополнительные настройки	31
Рисунок 18 – Параметры настройки приложений	32
Рисунок 19 – Магазин приложений Smart TV	32
Рисунок 20 – Интерфейс передачи данных	33
Рисунок 21 – Добавить в избранное	34
Рисунок 22 – Найдите раздел «Сеть»	35
Рисунок 23 – Выберете в разделе меню настроек Bluetooth	35
Рисунок 24 – Выберите нужное устройство	36
Рисунок 25 – Дождитесь сопряжения	36
Рисунок 26 – Домашний экран Smart TV	38
Рисунок 27 – Отметки приложений для просмотра видеофайлов	39
Рисунок 28 – Вкладка Фильмы Smart TV	39
Рисунок 29 – Вкладка Сериалы Smart TV	40
Рисунок 30 – Вкладка Детям Smart TV	40
Рисунок 31 – Вкладка ТВ Smart TV	41
Рисунок 32 – Вкладка Спорт Smart TV	41
Рисунок 33 – Вкладка Обучение Smart TV	42
Рисунок 34 – Вкладка Приложения Smart TV	42
Рисунок 35 – Обозначение установленного приложения Smart TV	43
Рисунок 36 – Файловый менеджер телевизора	43
Рисунок 37 – Установка элементов питания в пульт ДУ	47
Таблица 1 – Терминалы задней панели телевизора	13
Таблица 2 – Описание функционала кнопок пульта ДУ	14
Таблица 3 – Описание функционала кнопок ВТ пульта	15
Таблица 4 – Технические характеристики телевизоров с диагональю 43", 50" и 55"	16
Таблица 5 – Технические характеристики телевизоров с диагональю 65" и 75"	18
Таблица 6 – Основные элементы домашнего экрана Smart TV	38
Таблица 7 – Поддерживаемые видеокодеки	44
Таблица 8 – Поддерживаемые форматы музыкальных файлов и кодеки	45
Таблица 9 – Поддерживаемые форматы и разрешение изображений	45
Таблица 10 – Максимально допустимое количество и типы дефектных пикселей ...	50
Таблица 11 – Неисправности и способы их устранения	53

1 Общее описание и характеристика

1.1 Назначение устройства

Телевизор Topdevice WildRed Smart – это электронное устройство, которое предназначено для приема и воспроизведения звуковой, графической, а также видеoinформации. Установленная ОС Android дает возможность пользоваться поисковыми системами, посещать веб-сайты, соцсети, прослушивать музыку и др. через приложения (необходимо установить).

Телевизор предназначен для приема радиосигналов и воспроизведения изображения и звукового сопровождения телевизионных передач по стандартам вещания МОРТ (D/K) и МККР (B/G, NICAM/A2) систем цветного телевидения SECAM, PAL, цифрового вещания по стандартам DVB-C, DVB-T, DVB-T2, DVB-S, DVB-S2. Телевизор может использоваться для воспроизведения изображения через разъем HDMI, для воспроизведения аудио-, видеофайлов и просмотра изображений с внешних накопителей, а также для приема и воспроизведения звука цифрового телевидения.

1.2 Функции телевизора

Процессор управления и обработки сигнала телевизора обеспечивает:

- предварительную настройку программ в диапазонах от 42,25 МГц до 866,0 МГц аналогового телевидения (далее по тексту АТВ или ATV) и в диапазонах: от 474,0 МГц до 858,0 МГц (DVB-T2/DVB-T), от 114,0 МГц до 858,0 МГц (DVB-C) цифрового телевидения;
- автоматический поиск телевизионных каналов;
- ручной поиск телевизионных каналов;
- точную настройку на канал;
- сортировку программ;
- выбор языка меню;
- выключение телевизора в дежурный режим через заданный промежуток времени или после пропадания телевизионного сигнала;
- включение/выключение звука;
- поочередное включение одной из двух выбранных программ;
- выбор формата просмотра;
- фиксированные предустановки изображения и звука;
- блокировку программ;
- родительский контроль (в режиме цифрового телевидения (далее – DTV));
- запись на USB-накопитель (в режиме DTV);
- прием текстовой информации (далее – телетекст);
- подключение наушников;
- подключение к компьютеру;
- доступ к локальной сети или сети интернет с помощью проводного или беспроводного подключения (для стабильной работы рекомендуется использовать интернет по кабелю “Ethernet”);
- воспроизведение радио, аудио- и видеозаписей в режиме онлайн;
- установку и запуск приложений для операционной системы Android.

1.2.1 Особенности ЖК-панели

Примечание. ЖК-панели состоят из множества точек, каждая из которых называется пикселем. Пиксель состоит из трех субпикселей, каждый из которых соответствует одному из трех цветов (красному, зеленому или синему). Яркость и четкость изображения ЖК-панели достигается за счет большого количества пикселей.

Появление на ЖК-панели телевизора небольшого количества дефектных пикселей (постоянно светлых или постоянно темных) объясняется огромным количеством пикселей и сложностью технологического процесса при производстве ЖК-панелей. Появление дефектных пикселей не влияет на надежность телевизора и работоспособность других пикселей и ЖК-панели в целом. Для минимизации подобных дефектов производство телевизоров с ЖК-панелью является объектом тщательного технического контроля качества, регламентированного требованиями ТУ 26.40.20-023-33303135-2022.

1.3 Панель подключения



Рисунок 1 – Терминалы задней панели телевизора

Таблица 1 – Терминалы задней панели телевизора

HDMI 1/ARC	Подключение к разъему HDMI устройств, оснащенных выходом HDMI
HDMI 2	
HDMI 3	
USB 2 (500 мА)	Разъем для воспроизведения мультимедиа и т. п.
USB 1 (500 мА)	
CI	Разъем модуля условного доступа (CAM)
AC IN	Разъем для подключения кабеля питания
RJ 45	Разъем для подключения модема и иного сетевого оборудования
INPUT (Video, L, R)	Разъем для соединения с компонентными видео-/аудиоустройствами
ANT 75Ω (S2)	Разъем для подключения антенны режима Спутниковое
ANT 75Ω	Разъем для подключения антенны режимов Кабель и Антенна
OPTICAL	Разъем для подключения оптического аудиокабеля

Примечание. Расположение и названия разъемов, а также их наличие на телевизоре зависит от модели самого телевизора. Некоторые из представленных разъемов могут отсутствовать на определенных моделях.

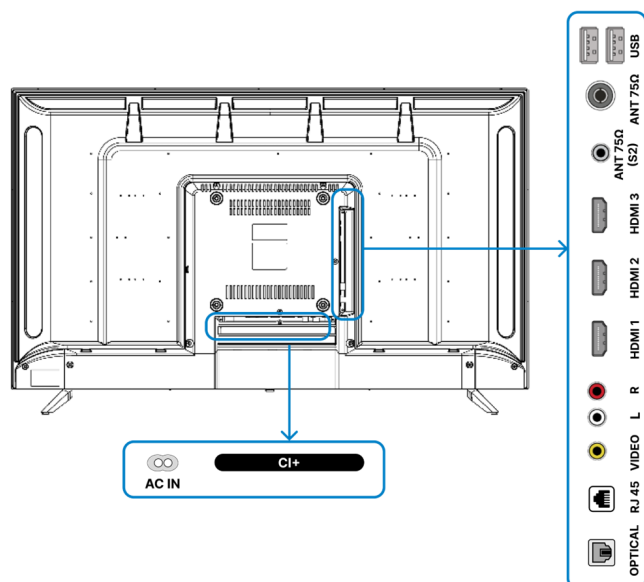
1.4 Пульт ДУ

Для управления работой телевизора используйте пульт ДУ или ВТ-пульт Topdevice (входят в комплект поставки).

Вы также можете использовать сторонний пульт ДУ, поддерживающий подключение через USB донгл и функцию голосового управления.



Рисунок 2 – Внешний вид пульта ДУ

Таблица 2 – Описание функционала кнопок пульта ДУ

1	(Питание)	Включение и выключение питания	14	(Домашний экран Smart ТВ)	Переход к домашнему экрану Smart ТВ / отображение предыдущих действий
2	(Без звука)	Включение и выключение звука	15	EXIT	Закрытие окон просмотра на экране и возврат к просмотру ТВ
3	Цифровые кнопки	Прямой выбор канала или ввод цифр	16		Переход к списку избранных приложений
4	EPG	Запуск электронного телегида / перемотка назад	17		Быстрый переход к приложению «ОККО»
5	(Назад)	Возврат на предыдущий уровень меню / канал	18		Быстрый переход к приложению «24ТВ»
6	INFO	Просмотр информации о канале/фильме	19		Быстрый переход к приложению «START»
7	VOL +/-	Настройка уровня громкости	20		Быстрый переход к приложению «ёлкаТВ»
8	CH +/-	Последовательное переключение каналов	21		Доступ к специальным функциям меню и телетекста
9	MOUSE	Активация курсора мыши на экране ТВ	22		Кнопки управления мультимедийным содержанием
10	(Настройки)	Доступ к настройкам телевизора	23	(Телетекст)	Включение и выключение телетекста
11	(A/V)	Переключение между источниками сигнала	24	REC	Начало видеозаписи и отображение меню видеозаписи
12	OK (Выбор/подтверждение)	Выбор меню/параметра и подтверждение ввода	25	SUBT	Включение и выключение режима субтитров
13	LV<>> (Вверх/вниз/влево/вправо)	Последовательная навигация в меню в выбранном направлении			

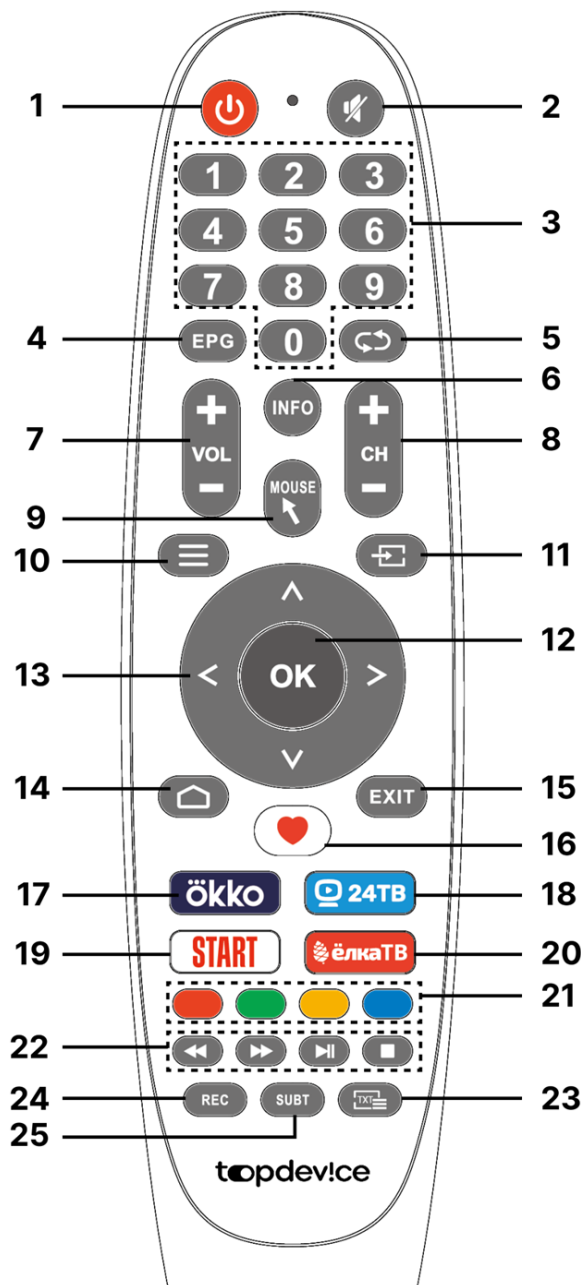

Рисунок 3 – BT-пульт

Таблица 3 – Описание функционала кнопок BT пульта

I	(Питание)	Включение и выключение питания	IX	(Микрофон)	Включение и выключение голосового управления
II	(Настройки)	Доступ к настройкам телевизора	X		Быстрый переход к приложению «ОККО»
III	(Домашний экран Смарт ТВ)	Переход к домашнему экрану Смарт ТВ / отображение предыдущих действий	XI		Быстрый переход к приложению «24ТВ»
IV	Индикатор состояния	Отображение состояния пульта при его подключении к телевизору	XII		Быстрый переход к приложению «START»
V	OK (Выбор/подтверждение)	Выбор меню/параметра и подтверждение ввода	XIII		Быстрый переход к приложению «ёлкаТВ»
VI	(Вверх/вниз/влево/вправо)	Последовательная навигация в меню в выбранном направлении	XIV		Настройка уровня громкости
VII	(Назад)	Возврат на предыдущий уровень меню / канал	XV	(Без звука)	Включение и выключение звука
VIII	(AV)	Переключение между источниками сигнала			

Примечания:

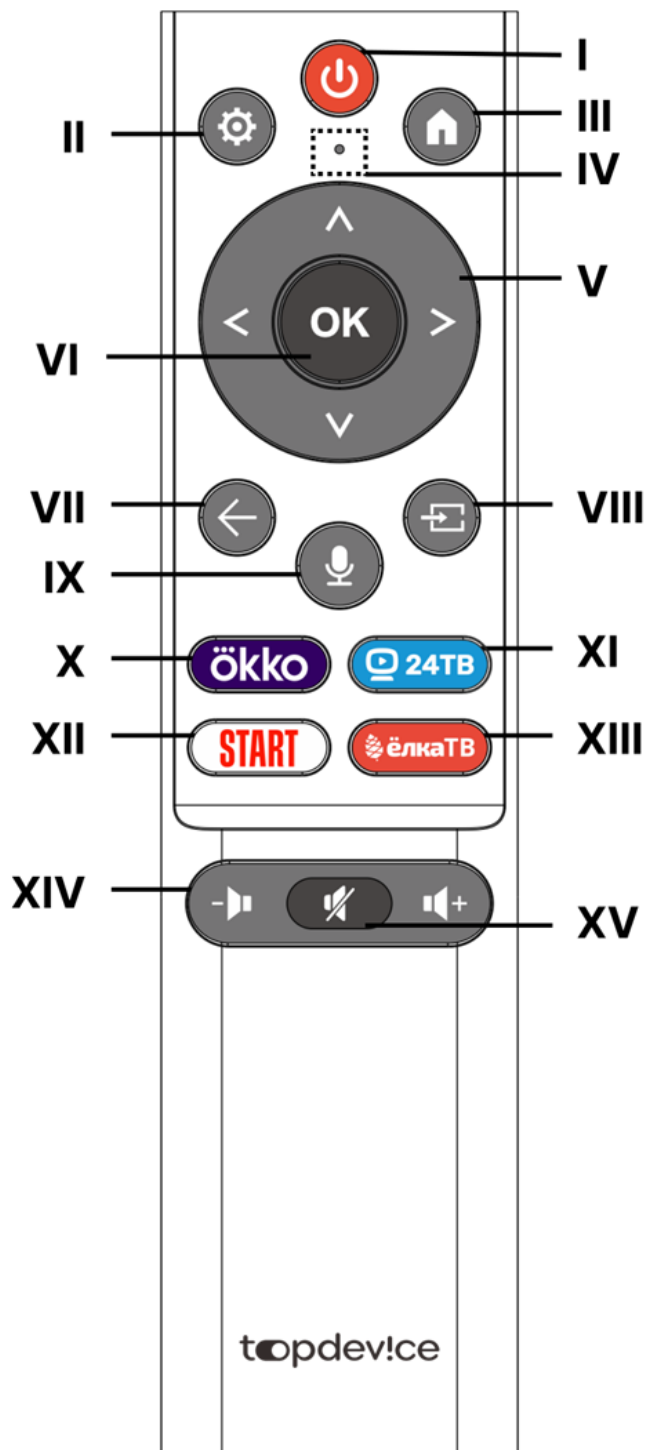
- Возможная задержка реакции на команды пульта ДУ не является признаком неисправности. Описанные реакции на команды пульта ДУ соответствуют короткому нажатию кнопок. Функции для длительного нажатия кнопок пульта ДУ не заданы.
- Выше приведена только функциональная схема расположения кнопок, фактическое расположение может отличаться.

1.5 Технические характеристики и комплект поставки

Таблица 4 – Технические характеристики телевизоров с диагональю 43", 50" и 55"

Параметр	Характеристика		
	TDTV43CS06U_BK	TDTV50CS06U_BK	TDTV55CS06U_BK
Тип	Телевизор		
Цвет	Черный		
Материал корпуса	Пластик		
Материнская плата	EL.MT9602-FG95 (9632chip), поддержка BT		
Класс энергоэффективности	A+		
Дисплей			
Диагональ экрана	43" (109 см)	50" (126 см)	55" (139 см)
Поверхность экрана	Умеренный глянец		
Тип дисплея	Жидкокристаллический		
Технология дисплея	VA (вертикальное выравнивание)		
LED-подсветка	DLED		
Разрешение экрана	3840*2160		
Соотношение сторон	16 : 9		
Яркость	230 cd / m ² ± 20		
Угол обзора	89/89/89/89		
Контрастность	4000:1	5000:1	5000:1
Время отклика	8 мс		
Частота обновлений	60 Гц		
Срок службы	>30 000 ч		
Изображение			
Гребенчатый фильтр	3D		
Деинтерлейсинг	3D		
Управление изображением	Есть		
Аудио			
Стерео	Есть		
Технология звука	Dolby		
Регулировка тембра (низкие/высокие частоты, баланс)	Есть		
Управление звуком	Есть		
Мощность аудиосистемы	2x10 Вт	2x12 Вт	2x12 Вт
Технические характеристики			
Операционная система	Android 11		
Графическая оболочка	WildRed Smart		
Процессор	4-ядерный типа ARM Cortex A53 (1,15–1,45 ГГц)		

Параметр	Характеристика		
	TDTV43CS06U_BK	TDTV50CS06U_BK	TDTV55CS06U_BK
Внутренняя память накопителя	16 Гб		
Оперативная память	1.5 Гб		
Версия BT	"5.0 (2402–2480 МГц) 8,25 дБм"		
Телевизионная система			
Поддерживаемые форматы изображений	JPG, JPEG, PNG, BMP		
Поддерживаемые кодеки аудиофайлов	MP3, AAC, MP2, PCM		
Поддерживаемые кодеки видеофайлов	MPEG-1, MPEG-2, MPEG-4, MVC, H.263, H.265, VP8, MJPEG		
Smart TV	Есть		
Встроенный аналоговый/цифровой тюнер	IEC, F		
Цветовая система	PAL, SECAM		
Система приема DTV	DVB-T/T2/C/S/S2		
Звуковая система	MPEG-1 layer 1/2, MPEG-2 layer 2 / Dolby AC3		
Питание			
Номинальная мощность	90 Вт	100 Вт	110 Вт
Потребляемая мощность в режиме ожидания	<0.5 Вт		
Годовое энергопотребление	62 кВтч/г	78 кВтч/г	92 кВтч/г
Напряжение питания	~100–240 В, 50 Гц		
Беспроводная связь			
Wi-Fi	"802.11 b/g/n (2,4 ГГц / 5 ГГц) IEEE802.11b: 16,5 дБм IEEE802.11g: 15 дБм IEEE802.11n: 14 дБм"		
Интерфейсы			
ANT 75Ω	2		
HDMI 2.0	3		
CI+	1		
RCA (композитный)	1		
USB 2.0 (до 480 Мбит/с)	2		
Ethernet (RJ-45)	1		
S/PDIF или OPTICAL	1		
Функции			
Языки экранного меню	Русский, английский		
Таймер сна	Есть		
Цветовая температура	Есть		
Условия эксплуатации			
Температура воздуха	+15...+35 °С		
Температура хранения	-5...+45 °С		

Параметр	Характеристика		
	TDTV43CS06U_BK	TDTV50CS06U_BK	TDTV55CS06U_BK
Относительная влажность воздуха	45–75 % (без образования конденсата)		
Атмосферное давление	650–800 мм рт. ст.		
Общие сведения			
Размер с подставкой (Д×В×Ш)	954.5*189* 598.2 мм	1111.3*231* 690.8 мм	1226.2*231* 758.3 мм
Размер без подставки (Д×В×Ш)	954.5*554.8 *85.2 мм	1111.3*643.3 *75.3 мм	1226.2*712.5* 75.6 мм
Размер коробки (Д×В×Ш)	1060*126*625 мм	1210*126*735 мм	1325*126*825 мм
Вес нетто	6 кг	9,1 кг	10,6 кг
Вес брутто	8,25 кг	11,7 кг	13,8 кг
VESA	M6 200*200	M6 200*200	M6 200*200
Гарантийный срок	1 год		
Срок службы	2 года		
Комплектация			
Полнофункциональный пульт ДУ	Есть		
Дополнительный ВТ пульт с голосовым поиском	Есть		
Инструкция	Есть		
Батарейки	Есть		

Таблица 5 – Технические характеристики телевизоров с диагональю 65" и 75"

Параметр	Характеристика	
	TDTV65CS06U_BK	TDTV75CS06U_BK
Тип	Телевизор	
Цвет	Черный	
Материал корпуса	Пластик	
Материнская плата	EL.MT9602-FG95 (9632chip), поддержка BT	
Класс энергоэффективности	A+	
Дисплей		
Диагональ экрана	65" (165 см)	75" (189 см)
Поверхность экрана	Умеренный глянец	
Тип дисплея	Жидкокристаллический	
Технология дисплея	VA (вертикальное выравнивание)	
LED-подсветка	DLED (VA)	
Разрешение экрана	3840*2160	
Соотношение сторон	16 : 9	
Яркость	280 cd / m2 ± 20	
Угол обзора	89/89/89/89	
Контрастность	5000:1	

Параметр	Характеристика	
	TDTV65CS06U_BK	TDTV75CS06U_BK
Время отклика	8 мс	
Частота обновлений	60 Гц	
Срок службы	>30 000 ч	
Изображение		
Гребенчатый фильтр	3D	
Деинтерлейсинг	3D	
Управление изображением	Есть	
Аудио		
Сtereo	Есть	
Технология звука	Dolby	
Регулировка тембра (низкие/высокие частоты, баланс)	Есть	
Управление звуком	Есть	
Мощность аудиосистемы	2×12 Вт	
Технические характеристики		
Операционная система	Android 11	
Графическая оболочка	WildRed Smart	
Процессор	4-ядерный, тип ARM Cortex A53 (1,15–1,45 ГГц)	
Внутренняя память накопителя	16 Гб	
Оперативная память	1.5 Гб	
Версия ВТ	"5.0 (2402–2480 МГц) 8,25 дБм"	
Телевизионная система		
Поддерживаемые форматы изображений	JPG, JPEG, PNG, BMP	
Поддерживаемые кодеки аудиофайлов	MP3, AAC, MP2, PCM	
Поддерживаемые кодеки видеофайлов	MPEG-1, MPEG-2, MPEG-4, MVC, H.263, H.265, VP8, MJPEG	
Smart TV	Есть	
Встроенный аналоговый/ цифровой тюнер	IEC, F	
Цветовая система	PAL, SECAM	
Система приема DTV	DVB-T/T2/C/S/S2	
Звуковая система	MPEG-1 layer 1/2, MPEG-2 layer 2 / Dolby AC3	
Питание		
Номинальная мощность	160 Вт	250 Вт
Потребляемая мощность в режиме ожидания	< 0,5 Вт	
Годовое энергопотребление	78 кВт·ч / год	205 кВт·ч / год
Напряжение питания	~100–240 В, 50 Гц	

Параметр	Характеристика	
	TDTV55BS06U_BK	TDTV55BS05U_BK
Беспроводная связь		
Wi-Fi	"802.11 b/g/n (2,4 ГГц / 5 ГГц) IEEE802.11b: 16,5 дБм IEEE802.11g: 15 дБм IEEE802.11n: 14 дБм"	
Интерфейсы		
ANT 75Ω	2	
HDMI 2.0	3	
CI+	1	
RCA (композитный)	1	
USB 2.0 (до 480 Мбит/с)	2	
Ethernet (RJ-45)	1	
S/PDIF или OPTICAL	1	
Функции		
Языки экранного меню	Русский, английский	
Таймер сна	Есть	
Цветовая температура	Есть	
Условия эксплуатации		
Температура воздуха	+15...+35 °С	
Температура хранения	-5...+45 °С	
Относительная влажность воздуха	45–75 % (без образования конденсата)	
Атмосферное давление	650–800 мм рт. ст.	
Общие сведения		
Размер с подставкой (Д×В×Ш)	1445.7*231*875.6 мм	1667.4*300*1023.5 мм
Размер без подставки (Д×В×Ш)	1445.7*834.2*77.2 мм	1667.4*955*85 мм
Размер коробки (Д×В×Ш)	1610*150*930 мм	1868*173*1130 мм
Вес нетто	16,7 кг	24 кг
Вес брутто	22,1 кг	31,5 кг
VESA	M6 200*200	M8 400*200
Гарантийный срок	1 год	
Срок службы	2 года	
Комплектация		
Полнофункциональный пульт ДУ	Есть	
Дополнительный BT пульт с голосовым поиском	Есть	
Инструкция	Есть	
Батарейки	Есть	







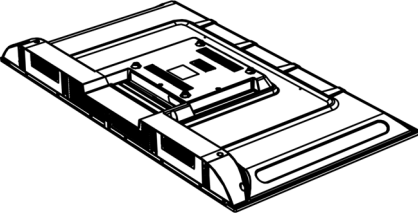

Технические характеристики, приведенные в таблицах 4–5, являются справочными и не могут служить основанием для претензий.

Технические характеристики могут отличаться от приведенных вследствие модификации изделий.

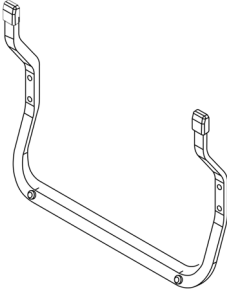
Примечание. С подробной информацией о поддерживаемых форматах изображений, аудио- и видеофайлов вы можете ознакомиться в разделе «Телевизионная система».

В изделии присутствуют драгоценные металлы (позолоченные контакты).

1.6 Комплект поставки

		
<p>Телевизор (1 шт.)</p>	<p>Пульт ВТ</p>	<p>Центральная опора (1 шт.) для моделей TDTV43CS06U_BK, TDTV50CS06U_BK, TDTV55CS06U_BK, TDTV65CS06U_BK, TDTV75CS06U_BK</p>
		
<p>Комплект саморезов для крепления опор (1 комплект)</p>	<p>Пульт дистанционного управления (1 шт.)</p>	<p>Элементы питания (AAA) (4 шт.)</p>
		
<p>Краткое руководство по эксплуатации (1 шт.)</p>	<p>Гарантийный талон (1 шт.)</p>	<p>Индивидуальная упаковка (1 шт.)</p>

1.7 Упаковка и маркировка

Телевизор Topdevice поставляется в индивидуальной упаковке. На упаковке располагается информация о полном названии телевизора, его маркировка, предупреждающие символы и значки, а также стикер с основными техническими характеристиками, датой изготовления и сведениях о производителе.

Вес и размер упаковки определенной модели телевизора см. в таблице 3–5.

2 Установка и эксплуатация

2.1 Первая установка и настройка

ВНИМАНИЕ! До включения телевизора в электрическую сеть необходимо ознакомиться с мерами безопасности, приведенными в разделе «Правила безопасного использования» настоящего руководства пользователя.

2.1.1 Распаковка и подготовка к монтажу

1. Аккуратно вскройте упаковку и извлеките телевизор и комплектующие.
2. Предварительно убедитесь в отсутствии повреждений корпуса и ЖК-панели. При обнаружении повреждений эксплуатация телевизора не допускается.
3. Положите телевизор горизонтально, экраном на ровную и чистую поверхность, покрытую мягкой тканью.
4. Подготовьте место к установке телевизора.

Примечание. Если телевизор хранился при температуре ниже -5°C , то перед подключением к сети его необходимо оставить в распакованном виде при комнатной температуре не менее чем на 4 часа.

Установите телевизор на горизонтальную поверхность при помощи опоры, входящей в комплект поставки или закрепите на стену.

ВНИМАНИЕ! При поднятии и перемещении телевизора крепко удерживайте верхнюю и нижнюю части его рамки. Не касайтесь поверхности экрана.

2.1.2 Общие рекомендации по установке телевизора

- Устанавливайте телевизор таким образом, чтобы подставка телевизора не выходила за пределы поверхности, на которую он установлен.
- Не допускайте попадания прямых солнечных лучей на телевизор.
- Располагайте телевизор на расстоянии не более 15 см от стены.
- Обеспечьте достаточное свободное пространство вокруг телевизора (не менее 10 см) во избежание перегрева.
- Не устанавливайте телевизор во влажных или пыльных помещениях, а также в помещениях с масляным дымом или паром. Это может вызвать возгорание, удар электрическим током или деформацию устройства.
- Поверхность, на которую устанавливается телевизор, может быть обработана различными лаками и/или покрыта пластиком. Химические вещества, содержащиеся в этих покрытиях, могут вступать в реакцию с веществами, входящими в состав подставки телевизора. Это может привести к прилипанию материала к поверхности мебели и затруднению/невозможности последующего перемещения телевизора.

2.1.3 Установка на горизонтальную поверхность

Примечание. Пропустите эти действия при необходимости крепления телевизора на стену.

Установка на горизонтальную поверхность может быть выполнена с помощью опоры (см. спецификацию вашего устройства):

Установка на одну центральную опору

Используйте центральную подставку, входящую в комплект поставки, и следуйте представленным ниже инструкциям:

1. Установите центральную опору в специально предусмотренные для нее отверстия в корпусе телевизора.
2. Закрепите опору с помощью винтов (в комплекте), винты затяните отверткой типа PH2 (не входит в комплект поставки) (см. рис. 6).



Рисунок 4 – Закрепление центральной опоры

3. Поднимите телевизор, крепко удерживая его за верхнюю и нижнюю части рамки, а затем установите на устойчивую горизонтальную поверхность (см. рис. 7).

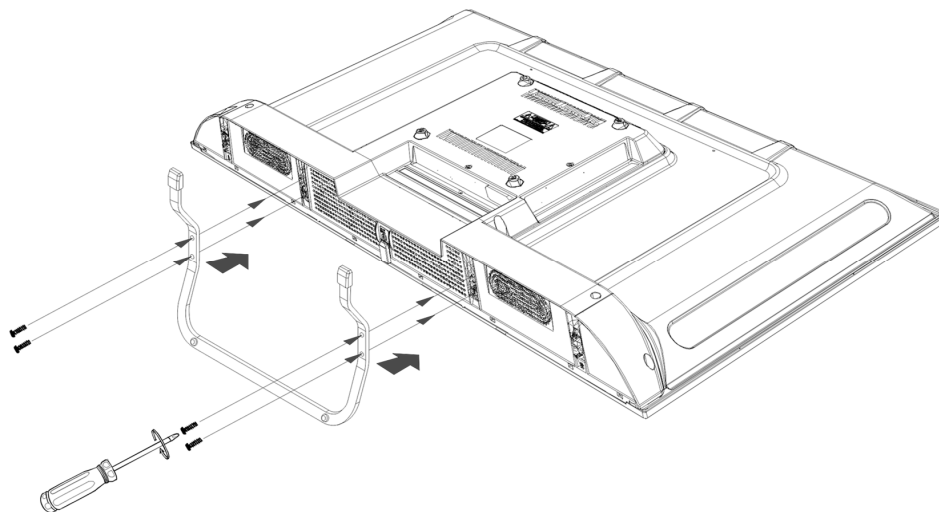

Рисунок 5 – Установка телевизора на поверхность на центральной опоре

2.1.4 Настенный монтаж

При креплении телевизора на стену следуйте указаниям, содержащимся в документации, поставляемой с настенным креплением (в комплект не входит). Настенный монтаж телевизора должен выполняться специалистом.

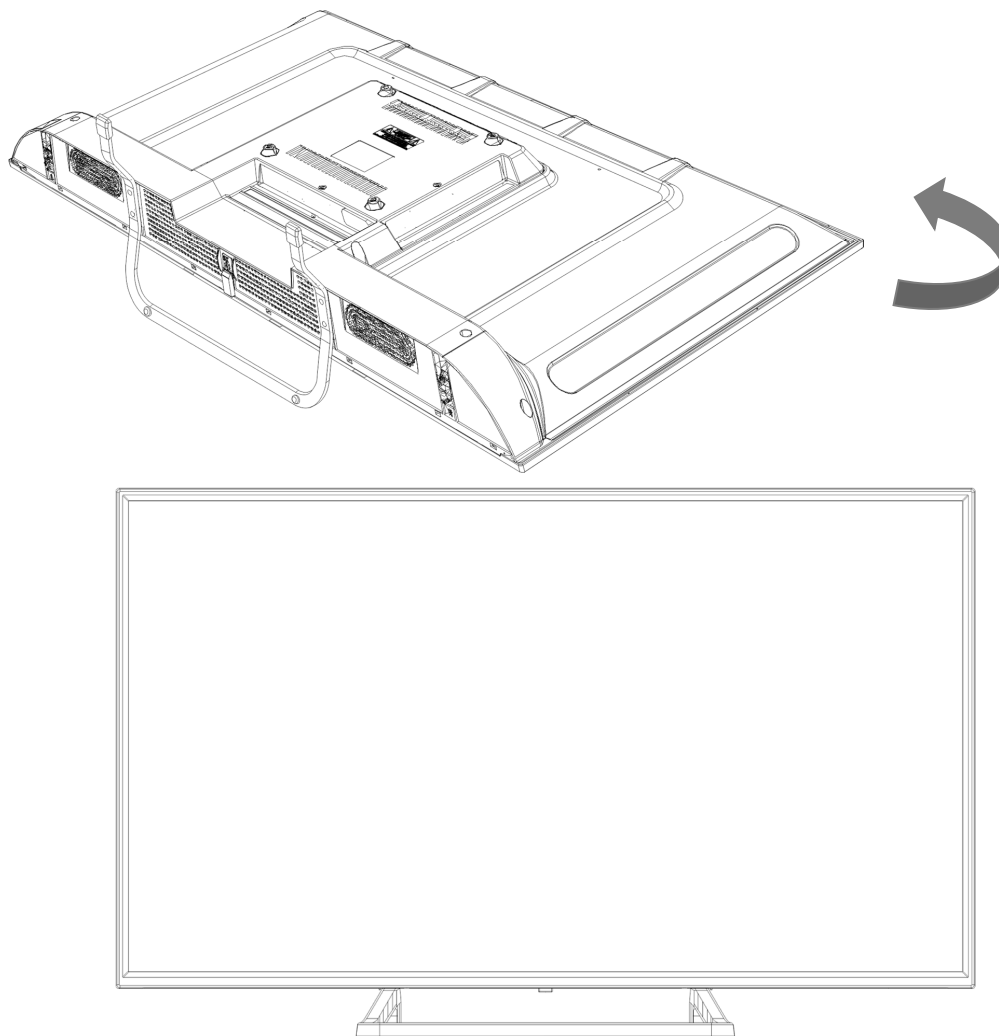

Рисунок 6 – Настенный монтаж телевизора

Комплект для настенного монтажа должен соответствовать стандарту VESA (см. в таблице 3-4).

Резьба всех 4 (четырёх) винтов должна входить в настенное крепление и в заднюю часть корпуса телевизора.

Производите установку телевизора на стену или потолок при помощи кронштейна стандарта VESA (не входит в комплект поставки).

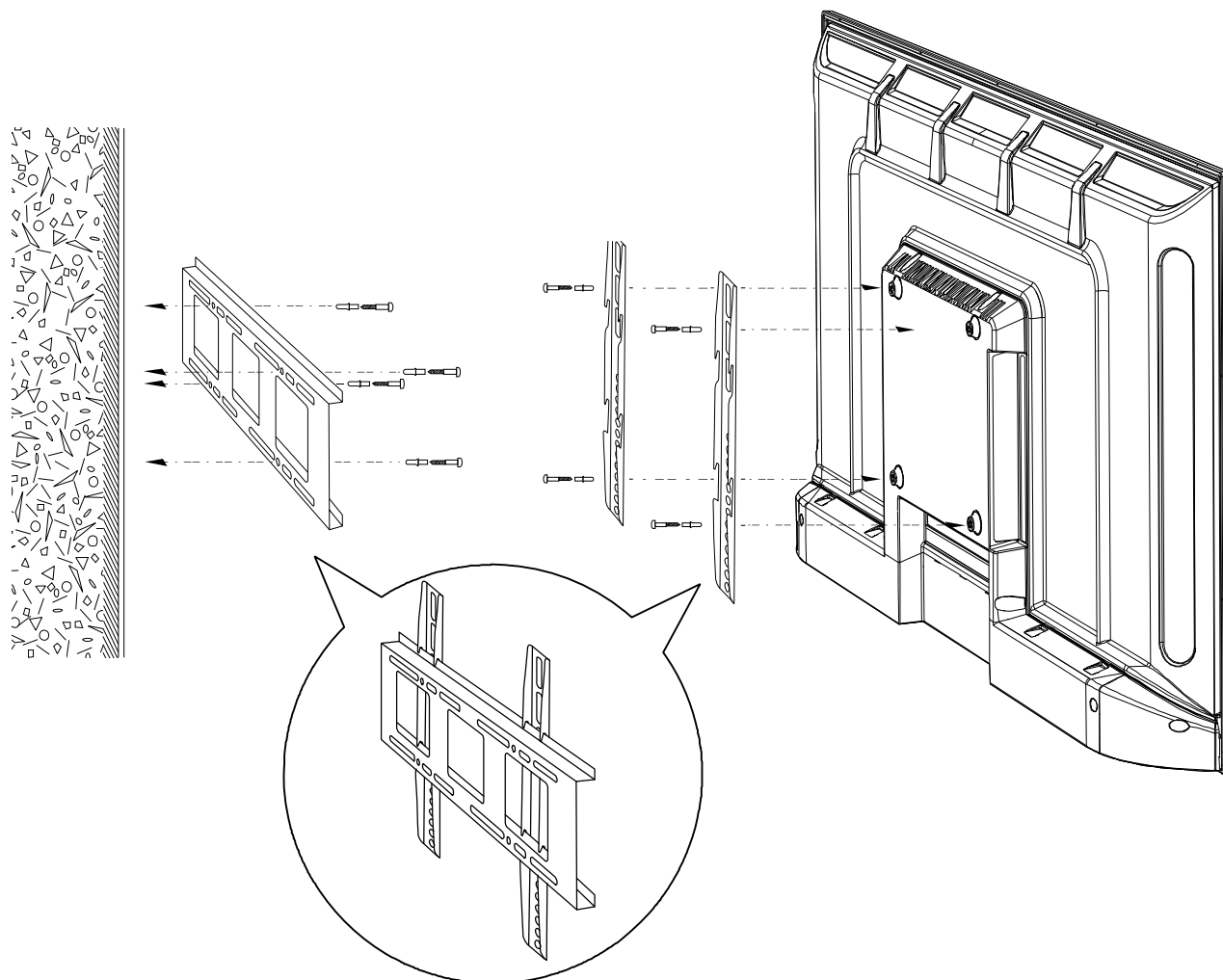
Чтобы при монтаже телевизора к кронштейну избежать повреждений и царапин задней крышки, рекомендуем использовать тип отвертки PH2.

Примечание. Изображение приведено исключительно для справочной информации.

2.2 Первое включение

2.2.1 Подключение к источнику питания

Подключите кабель питания к соответствующему разъему на задней панели телевизора, а затем в розетку электросети. Убедитесь, что кабель питания надежно подключен к разъему.

ВНИМАНИЕ! Не касайтесь сетевой вилки и розетки электросети влажными руками.



Рисунок 7 – Подключение телевизора к источнику сети

Примечания:

- Обеспечьте свободный доступ к сетевой розетке, чтобы иметь возможность быстро отключить телевизор от сети при необходимости.
- Используйте кабель питания, входящий в комплект поставки.

После подключения телевизора к розетке электросети индикатор питания будет гореть красным (в нижней левой части устройства).

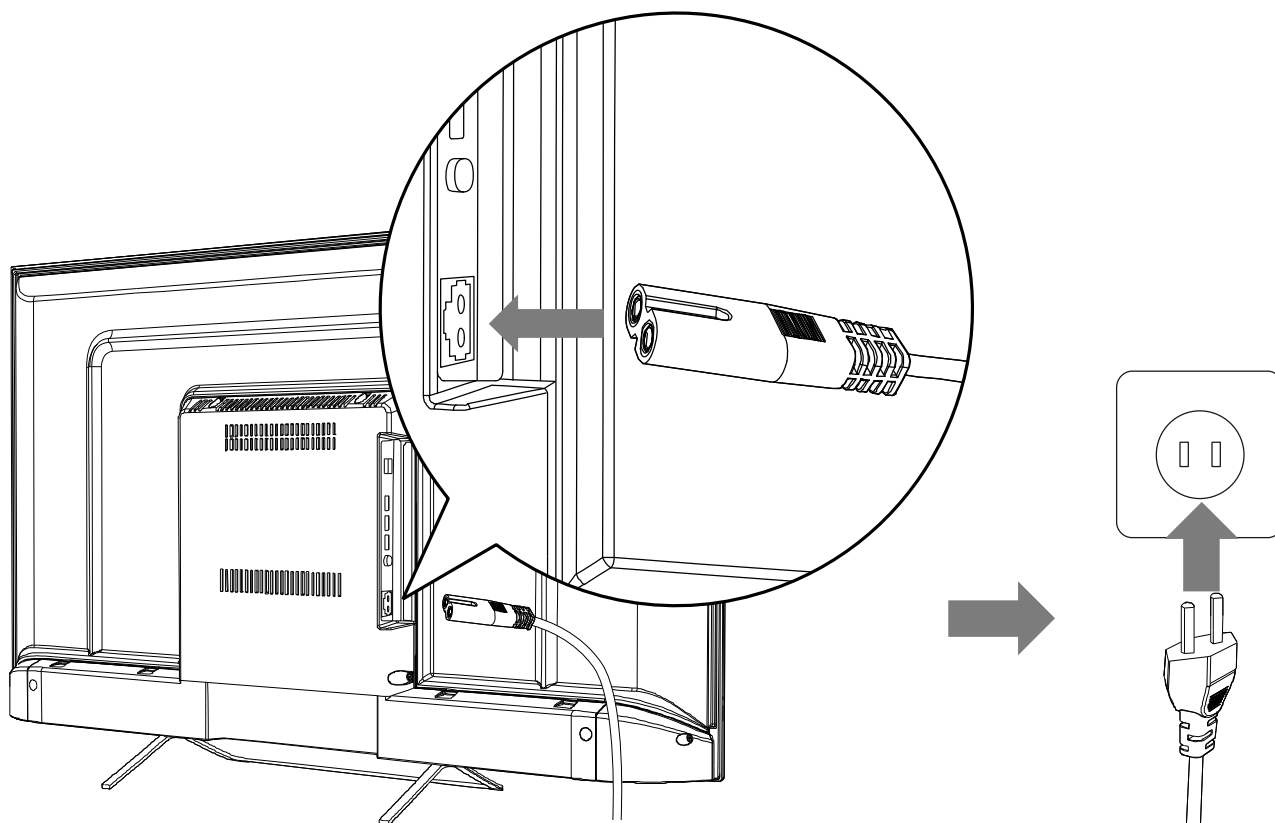



Рисунок 8 – Индикатор питания телевизора

2.2.2 Первая настройка телевизора

Системные настройки отобразятся при первом включении телевизора. Проведите настройку в соответствии с инструкциями на экране:

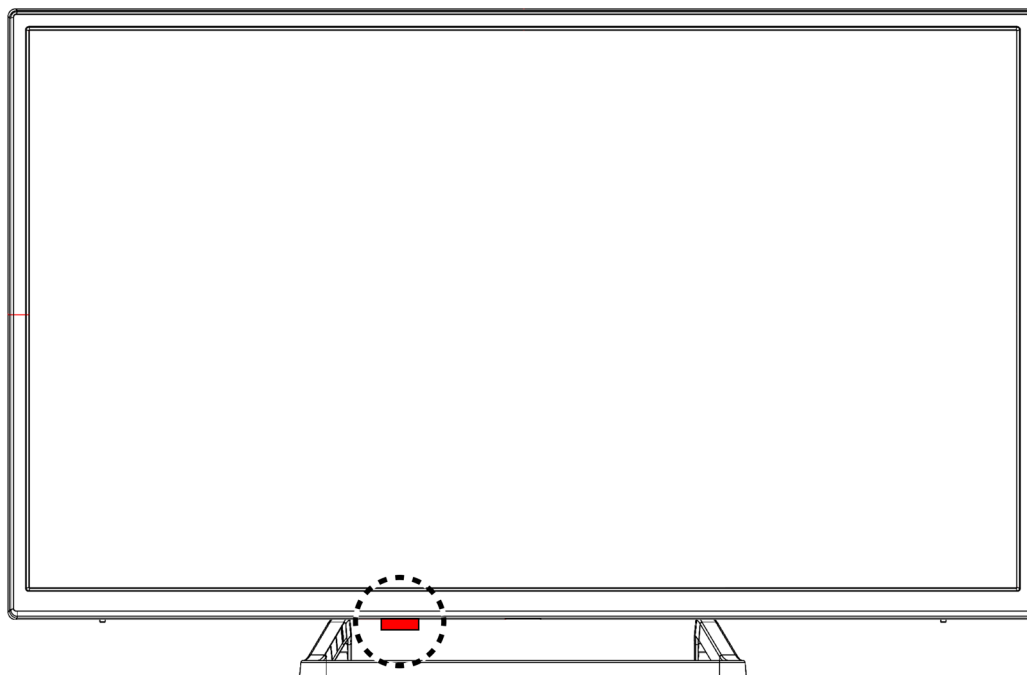
1. Нажмите кнопку питания  на пульте ДУ для включения телевизора. Индикатор питания телевизора потухнет.
2. После появления экрана приветствия выберите вашу страну и часовой пояс при помощи кнопок **▲/▼** и нажмите кнопку **ОК** на пульте ДУ.
3. Выберите тип подключения к сети Интернет и нажмите **ОК**.
4. Если используется беспроводная сеть Wi-Fi, найдите ее в списке, нажмите **ОК** на пульте и введите пароль от сети. Если используется локальная сеть, подключите провод LAN.
5. Выберите профиль для входа на домашний экран телевизора или создайте новый.
6. Выберите **Добавить профиль** и далее следуйте инструкции на экране телевизора, для создания нового профиля.
7. Выберите **+ Добавить подписку** и введите данные существующего профиля.





Рисунок 9 – Выбор профиля Smart TV

2.3 Настройки телевизора

Для перехода в режим настроек телевизора выполните следующие действия:

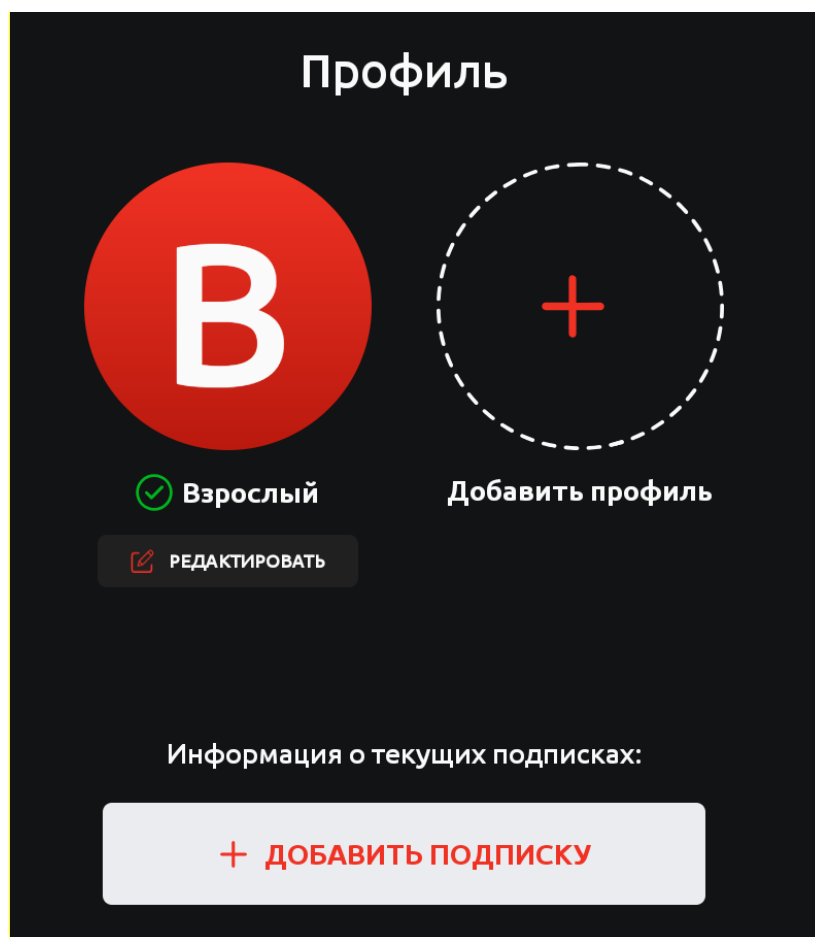
Выберите , чтобы открыть меню настроек. Используйте кнопки **▲/▼** на пульте ДУ для навигации по разделам меню, кнопки **</>** для раскрытия списка параметров, для выбора параметра/раздела – кнопку **ОК**, для возврата в предыдущий раздел меню – **EXIT**. Выбранные настройки сохраняются автоматически.



Рисунок 10 – Системные настройки телевизора

Также в окне настроек вы можете ознакомиться с информацией о вашем устройстве (идентификатор, версия и др.) и проверить наличие обновления системы.

2.3.1 Настройка системы

Вы можете провести настройку параметров **Системы**, **Сети**, **Приложений**, **Изображения**, **Звука**, **Каналов** и др.

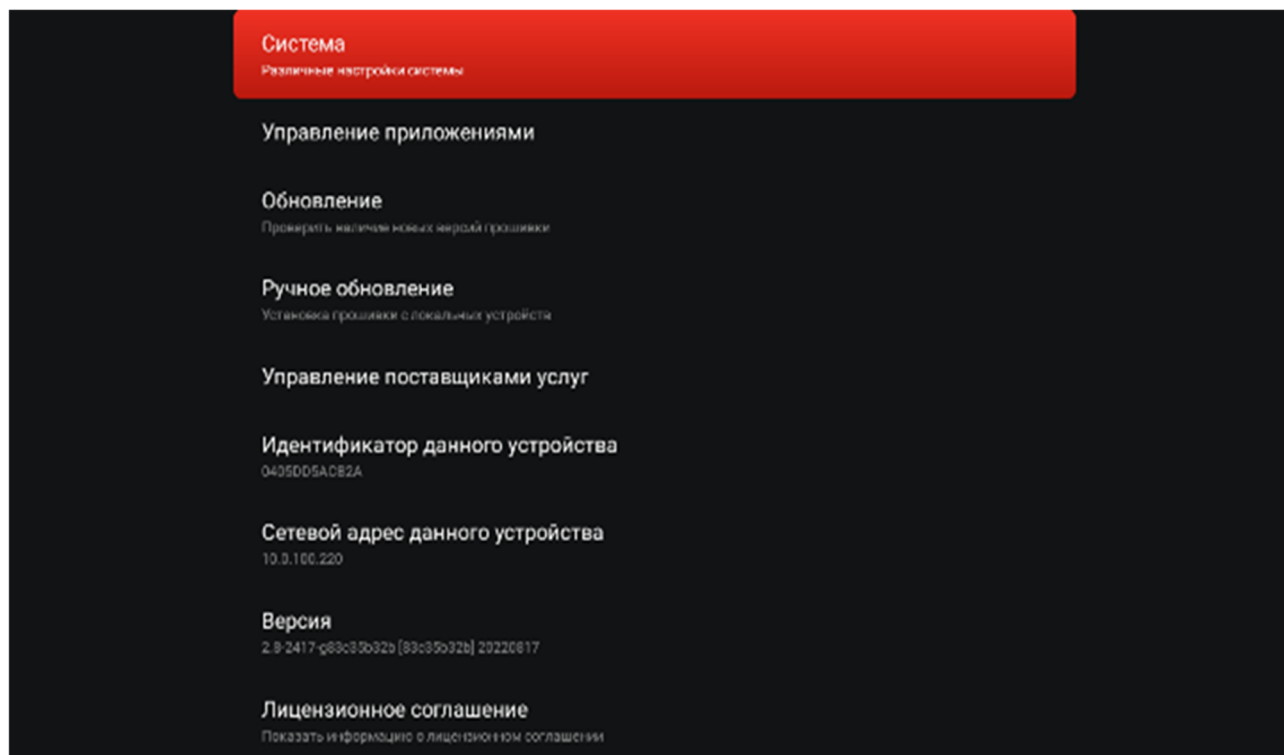
- **Система**: просмотр системной и юридической информации, обновление ПО (локальное/по сети), работа с Google аккаунтом, синхронизация данных приложений, а также сброс настроек до заводских.



Рисунок 11 – Параметры настройки системы

- **Сеть:** настройка подключения сети Wi-Fi и Ethernet.

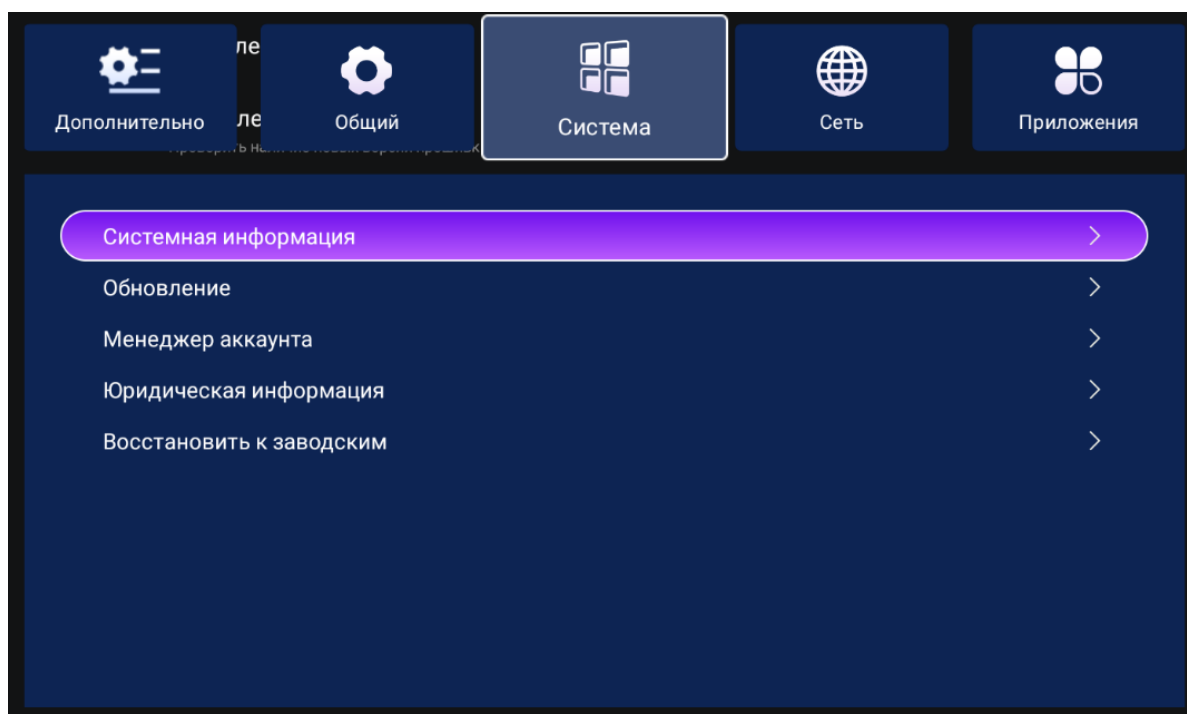

Рисунок 12 – Параметры настройки сети

- **Приложения:** управление и настройка установленных приложений.

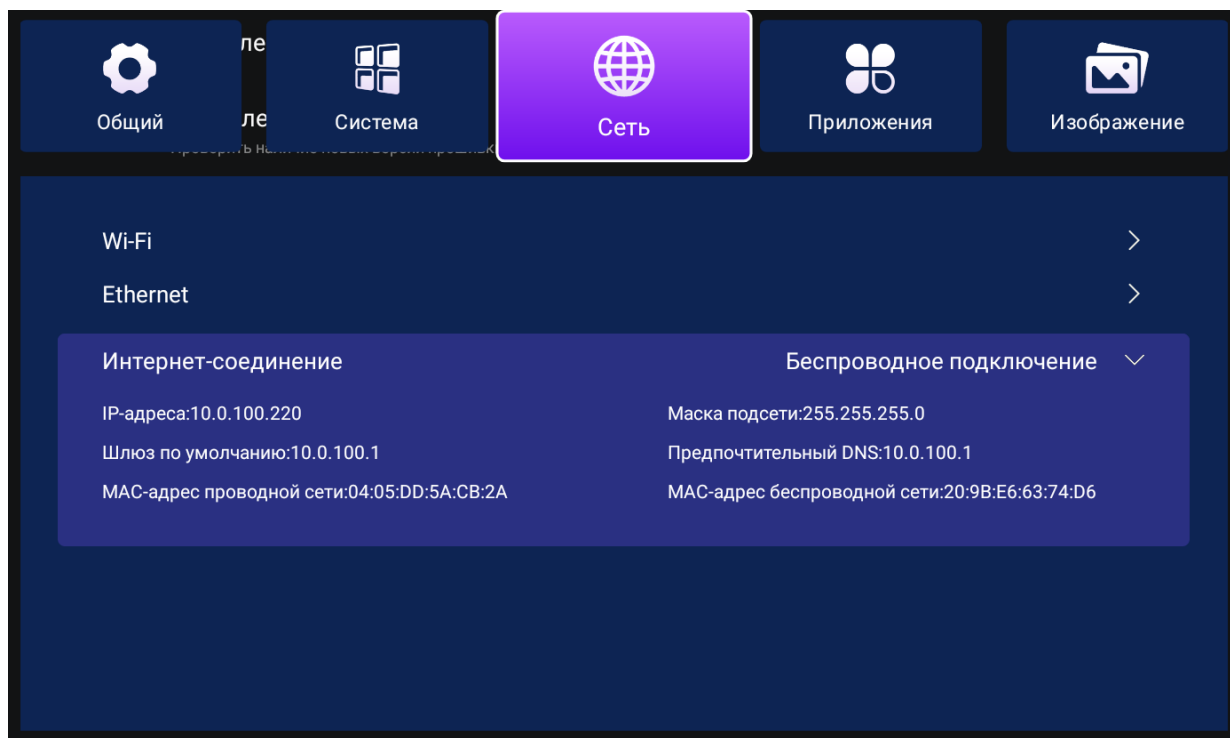

Рисунок 13 – Параметры настройки приложений

- **Изображения:** настройка режима изображения (**Динамический, Кино, Энергосбережение, Пользователь, Стандарт**), цветовой температуры (**Теплый, Холодный, Стандарт**), соотношения сторон и др.

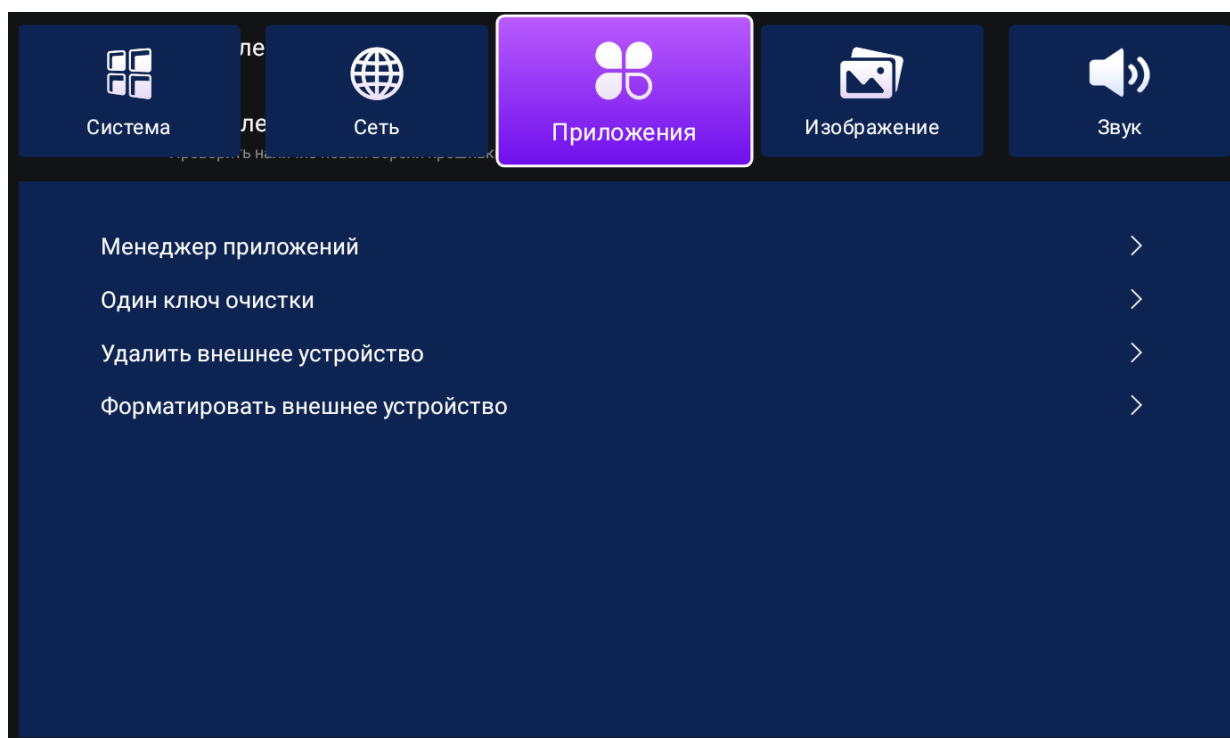

Рисунок 14 – Параметры настройки изображения

- **Звук:** настройка режима звука (**Стандарт, Спорт, Кино, Музыка, Пользователь**), эффект **Surround**, функция **AVC** (автоматическая регулировка громкости), дополнительные настройки (баланс, цифровой выход и др.).

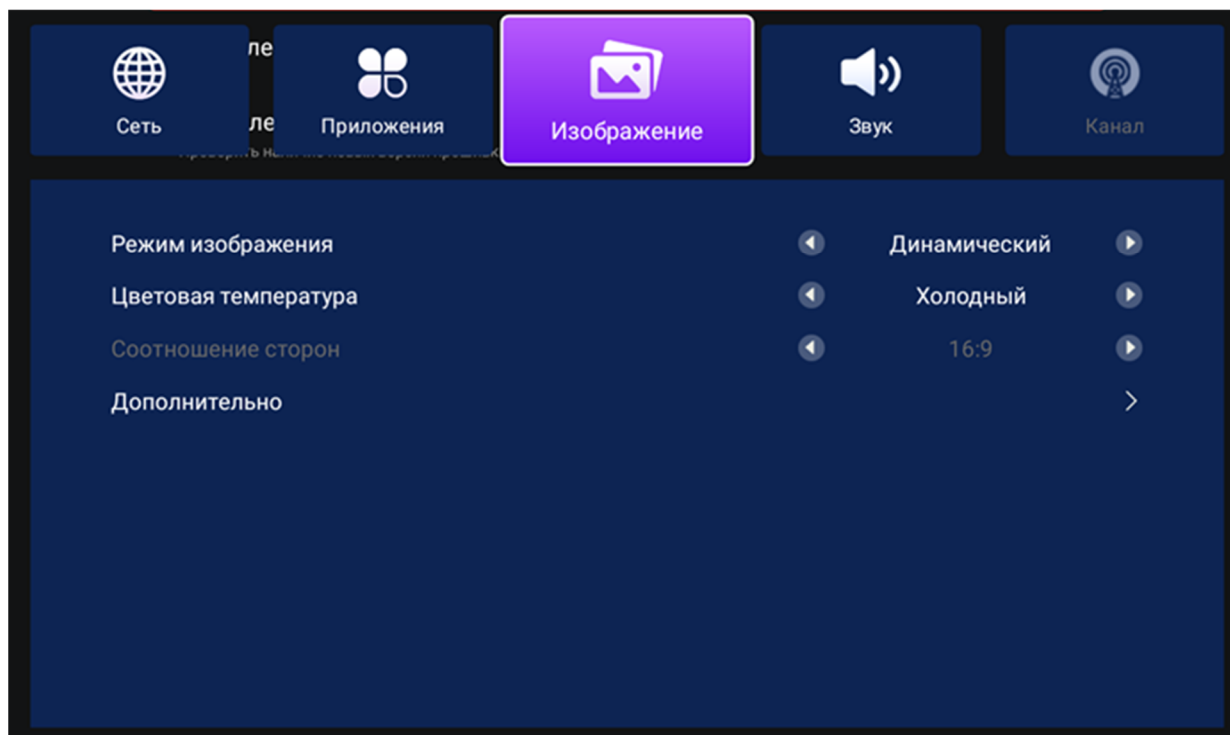

Рисунок 15 – Параметры настройки звука

- **Общий:** настройка длительности отображения экрана меню, выбор страны и языка, настройка даты и время (выбор часового пояса и др.), настройка питания, заставки, звука кнопок.

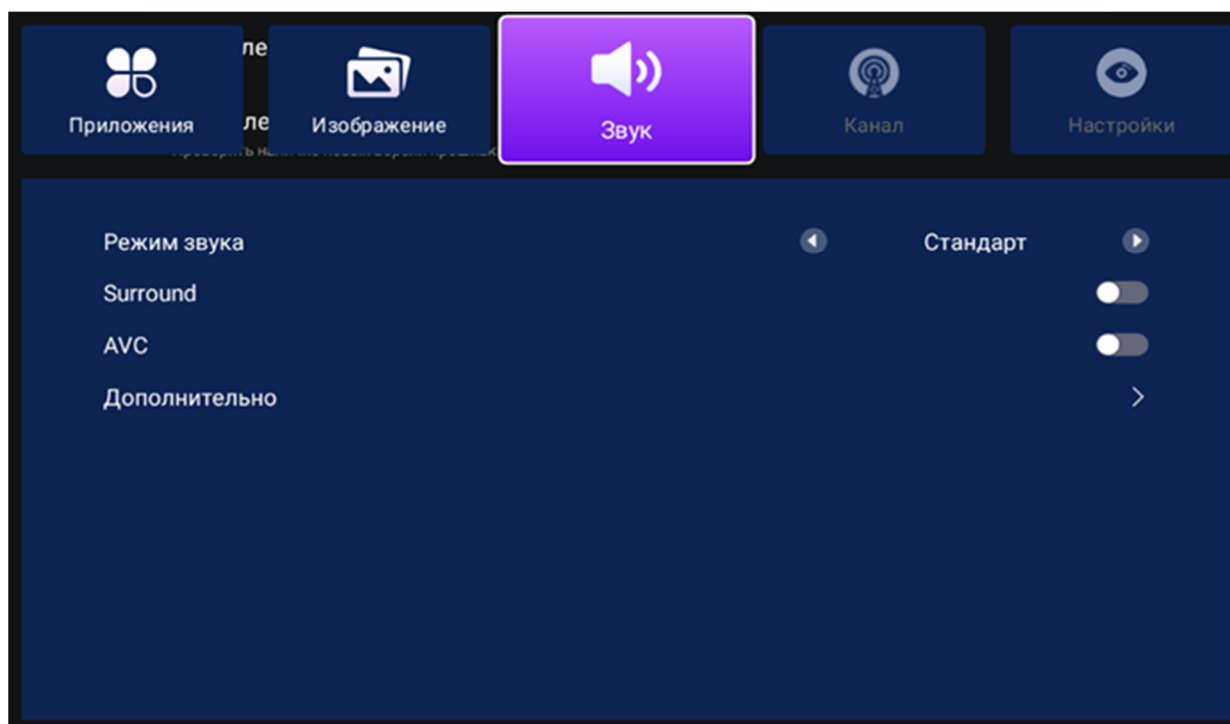

Рисунок 16 – Общие настройки

- **Дополнительно:** активация синего экрана, настройка источника сигнала, выбор аудио языка, субтитров и телетекста, настройки файловой системы PVR, настройки блокировки, а также настройки HDMI.

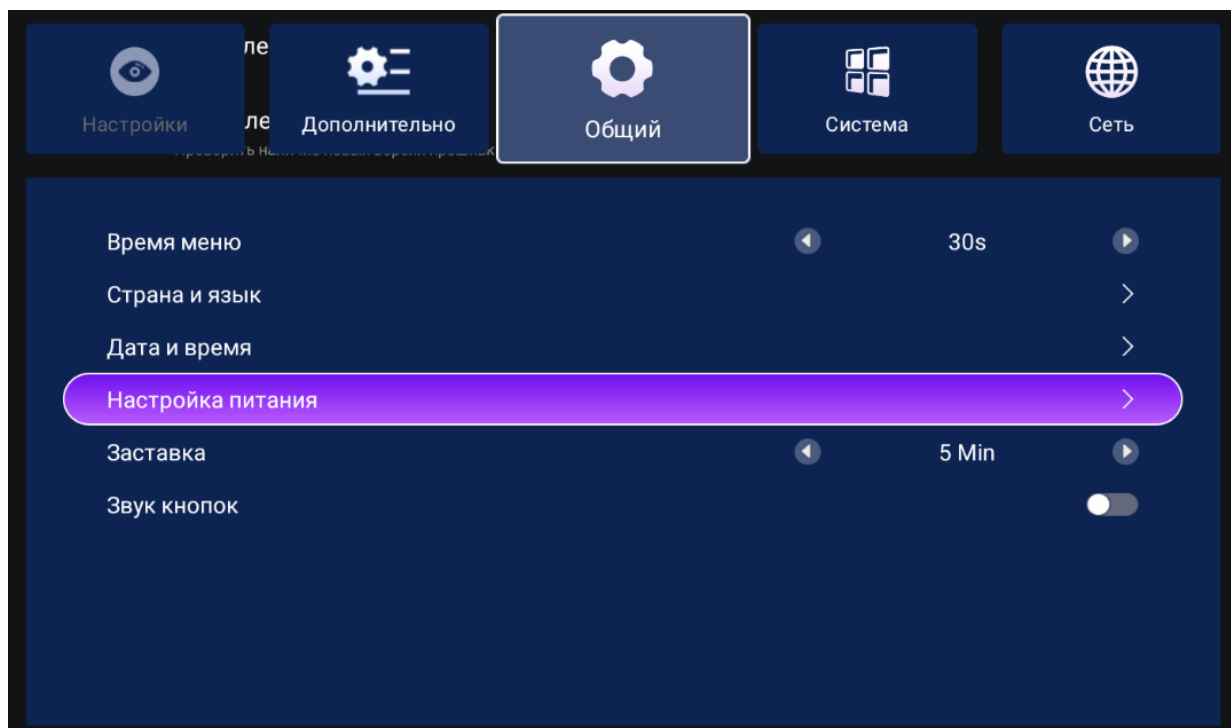

Рисунок 17 – Дополнительные настройки

- **Канал:** сканирование и настройка каналов, программы передач.

Примечание. Настройка каналов активизируется только в интерфейсе ATV/DVB-T/DVT-C/DVT-S.

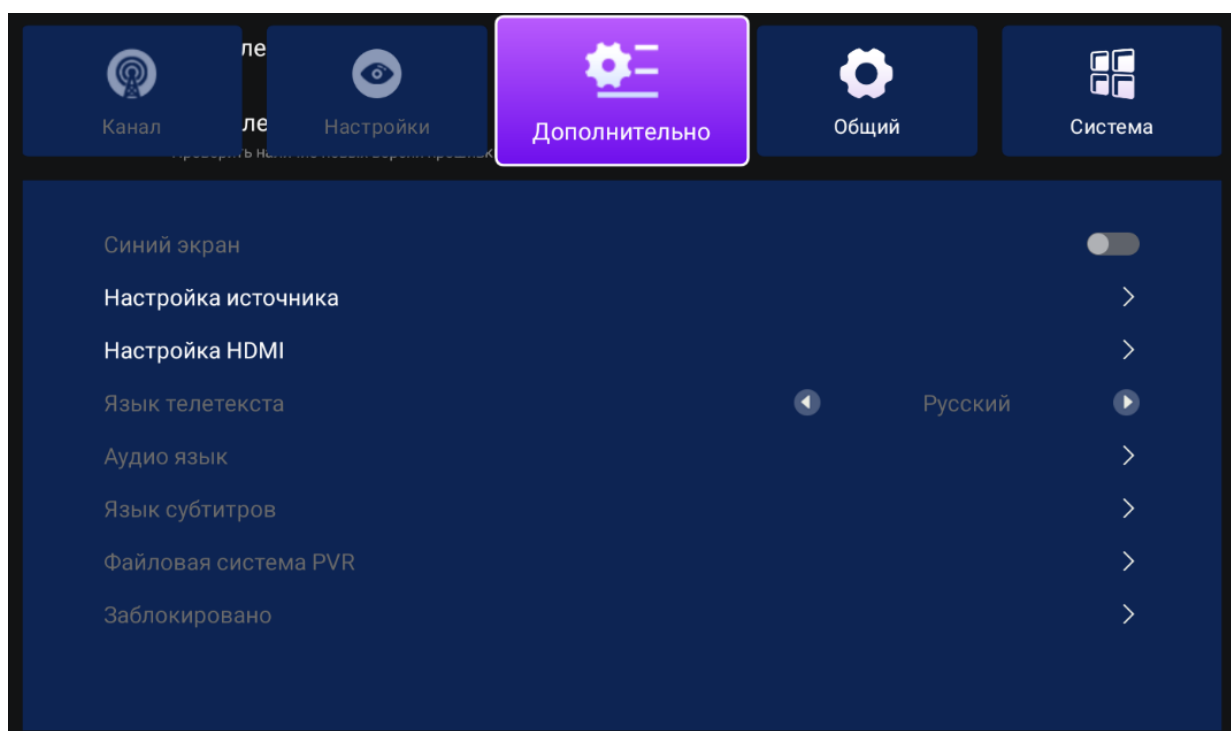

Рисунок 18 – Параметры настройки приложений

ВНИМАНИЕ! Параметры настроек могут отличаться в зависимости от версии программного обеспечения устройства.

2.3.2 Управление приложениями

В данном разделе можно посмотреть данные об установленных приложениях, проверить и активировать обновления, настроить приложения:

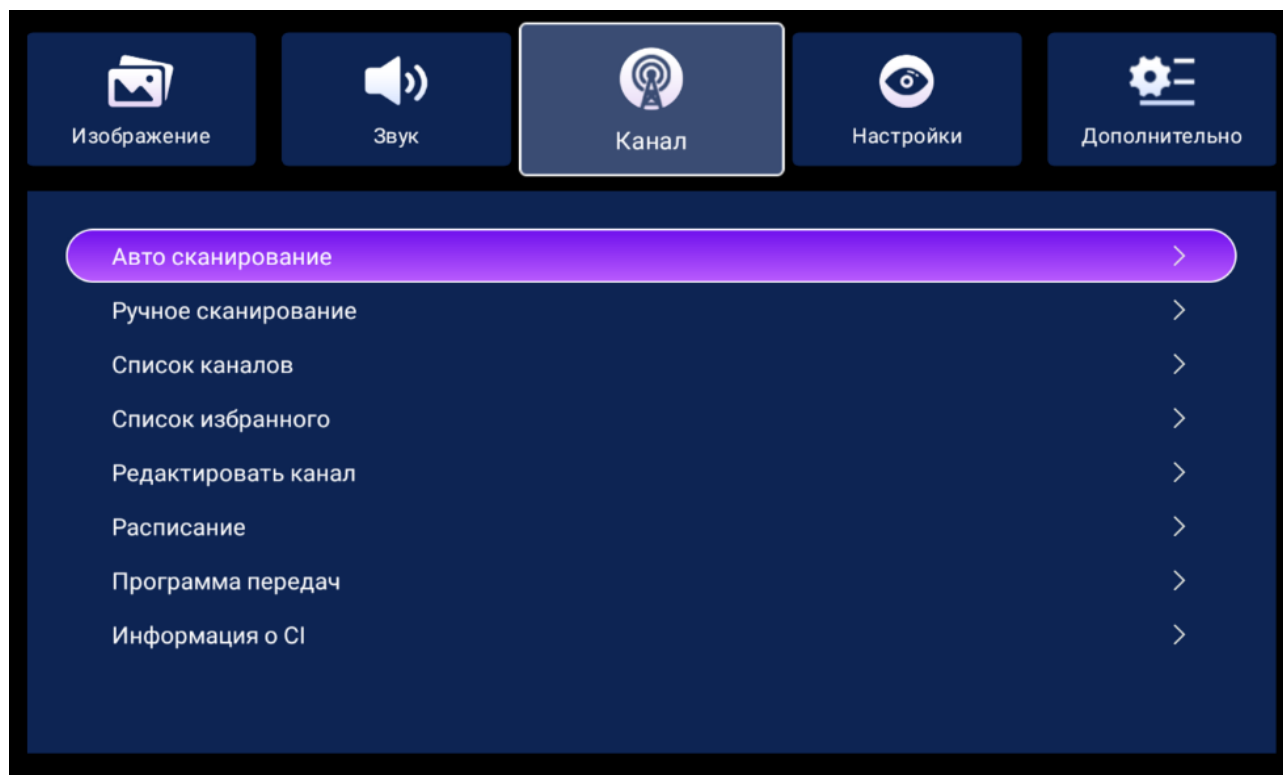
1. Зайдите в раздел **Приложения** в режиме Smart TV.
2. Нажмите кнопку **≡** на пульте ДУ для открытия **Магазина приложений**.



Рисунок 19 – Магазин приложений Smart TV

3. Выберите необходимый раздел:
 - **Обновление.** Устройство проверяет наличие новых версий прошивки.
 - **Ручное обновление.** Ручная установка прошивки с локальных устройств.
 - **Управление поставщиками услуг.** Просмотр поставщика услуг / выбор нескольких поставщиков.
 - **Идентификатор данного устройства.** Идентификационный номер телевизора.

- **Сетевой адрес данного устройства.** Уникальный адрес устройства для работы в сети.
- **Версия.** Текущая версия прошивки.
- **Лицензионное соглашение.**
- **Выбор режима работы.**

Для выхода из данного раздела меню нажмите кнопку **EXIT** на пульте ДУ, а затем выберите пункт **Выход** при помощи кнопок **▲/▼**, нажмите **OK**.

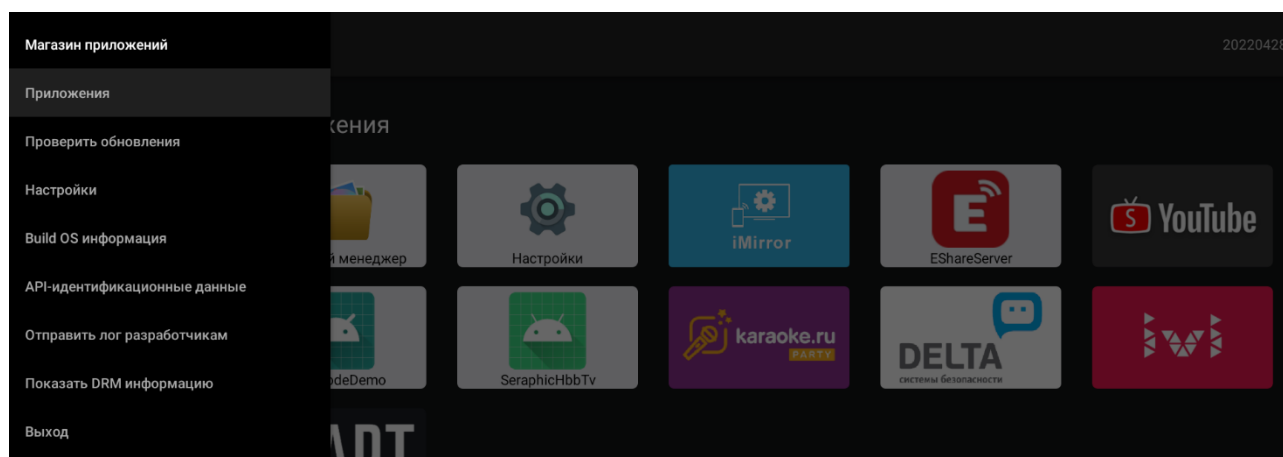
2.3.3 Настройка каналов

Чтобы настроить каналы телевизора, выполните следующие действия:

1. Выберите  в правом верхнем углу стартовой страницы.





Рисунок 20 – Интерфейс передачи данных

2. Выберите интерфейс передачи данных:

- ATV – каналы аналогового сигнала.
- DVB-T – каналы в формате DVB-T цифрового наземного вещания.
- DVB-C – каналы в формате DVB-C цифрового кабельного вещания.
- DVB-S – каналы в формате DVB-S цифрового спутникового вещания.
- HDMI1, HDMI2, HDMI3 – интерфейс для передачи цифровых видеоданных.
- AV – интерфейс для передачи аналоговых видеоданных.

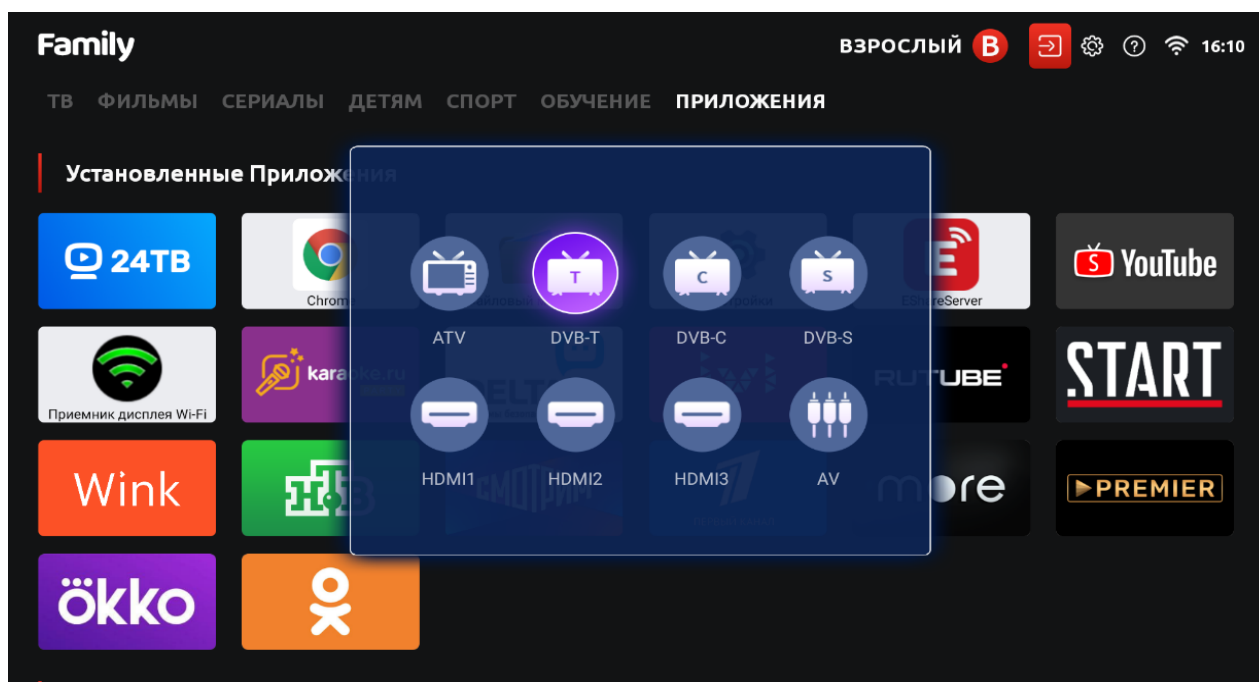
Примечание. Доступ к спутниковым каналам осуществляется при наличии спутниковой антенны и CAM-модуля с картой. При наличии этих условий пользователь получит доступ к платным (закодированным) каналам формата DVB-S2.

3. Нажмите **OK** на пульте ДУ.

4. Нажмите кнопку  на пульте ДУ и проведите все необходимые настройки.

Примечание. В настройках интерфейса передачи данных вы также можете активировать голосового помощника и помощника для людей со сниженным уровнем зрения.

Нажмите кнопку  на пульте ДУ, чтобы вернуться на домашний экран Smart TV.

2.3.4 Сортировка каналов

Чтобы произвести сортировку каналов необходимо:

1. Выберите **АВТОСКАНИРОВАНИЕ**

2. Далее пункт **LCN** переведите в положение ВКЛ\ВЫКЛ (позиция не имеет значения для операции СОРТИРОВКА КАНАЛОВ).

3. Затем **НАЧАТЬ** авто сканирование

4. Выберите один из каналов, с которым необходимо провести действие и нажмите на ПДУ кнопку **OK**

5. В дополнительном меню выберите действие, которое необходимо применить к каналу





Рисунок 21 – Добавить в избранное

- **ДОБАВИТЬ В ИЗБРАННОЕ** - перемещение выбранного канала в список любимых каналов
- **ДВИГАТЬ** – пошаговое изменение положения канала в общем списке каналов
- **ЗАМЕНА** – замена выбранного канала на существующий из списка каналов
- **ПРОПУСК** – выбранный канал будет не видимым в общем списке каналов
- **УДАЛИТЬ** – удаление выбранного канала из общего списка каналов

2.3.5 Подключение BT пульта

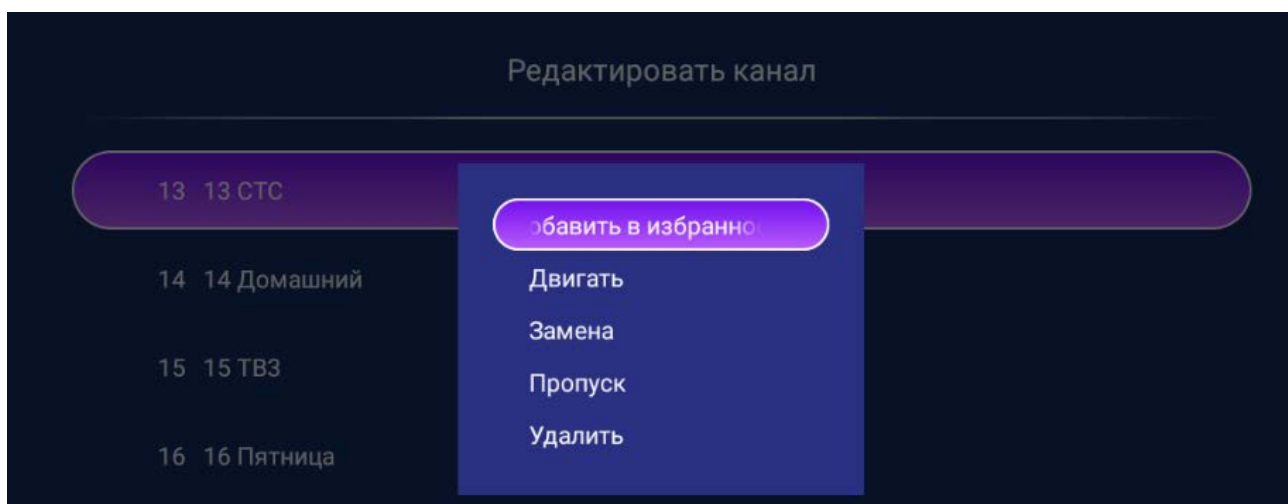
1. Для подключения BT пульта к телевизору нажмите  на пульте для перехода в меню настроек.

2. Найдите раздел «Сеть»



Рисунок 22 – Найдите раздел «Сеть»

3. Нажмите на ВТ пульте одновременно клавиши **VOL-** и **EXIT**, дождитесь когда начнет мигать красный индикатор RC (это будет означать, что ВТ RC включен)
4. Выберите в разделе меню настроек **Bluetooth**

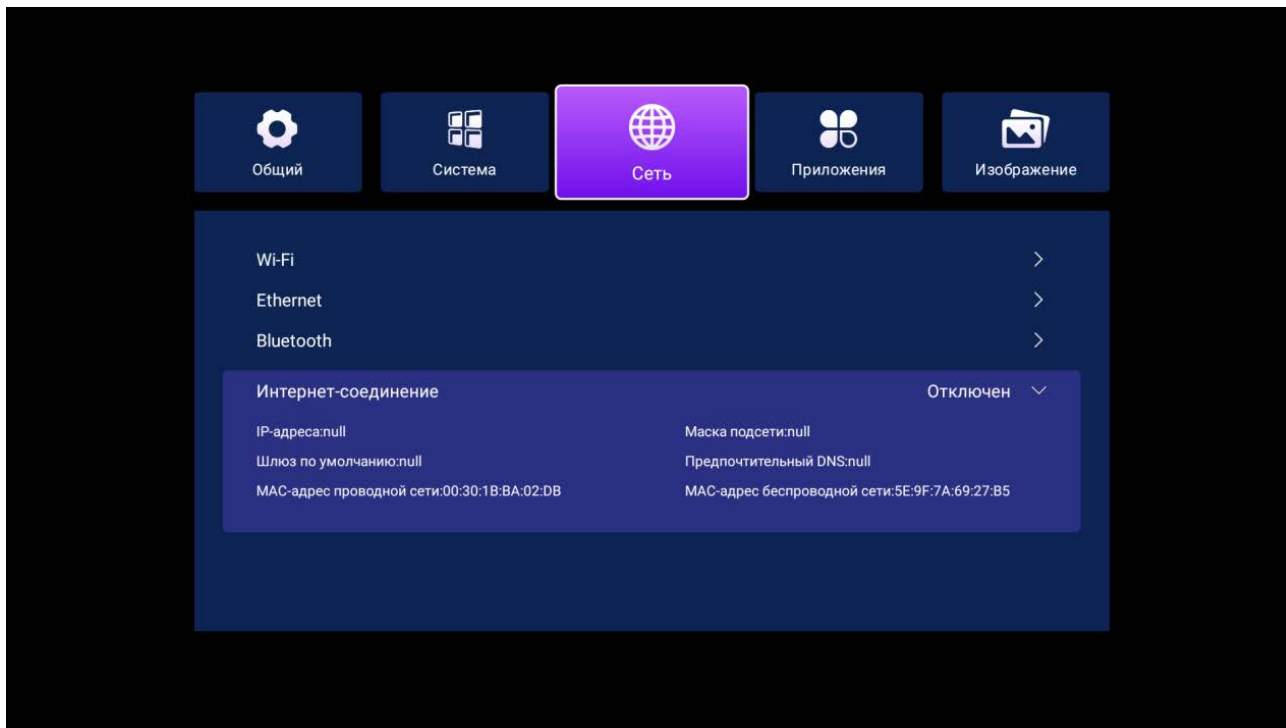

Рисунок 23 – Выберите в разделе меню настроек Bluetooth

5. Выберите нужное устройство (пульт) для сопряжения

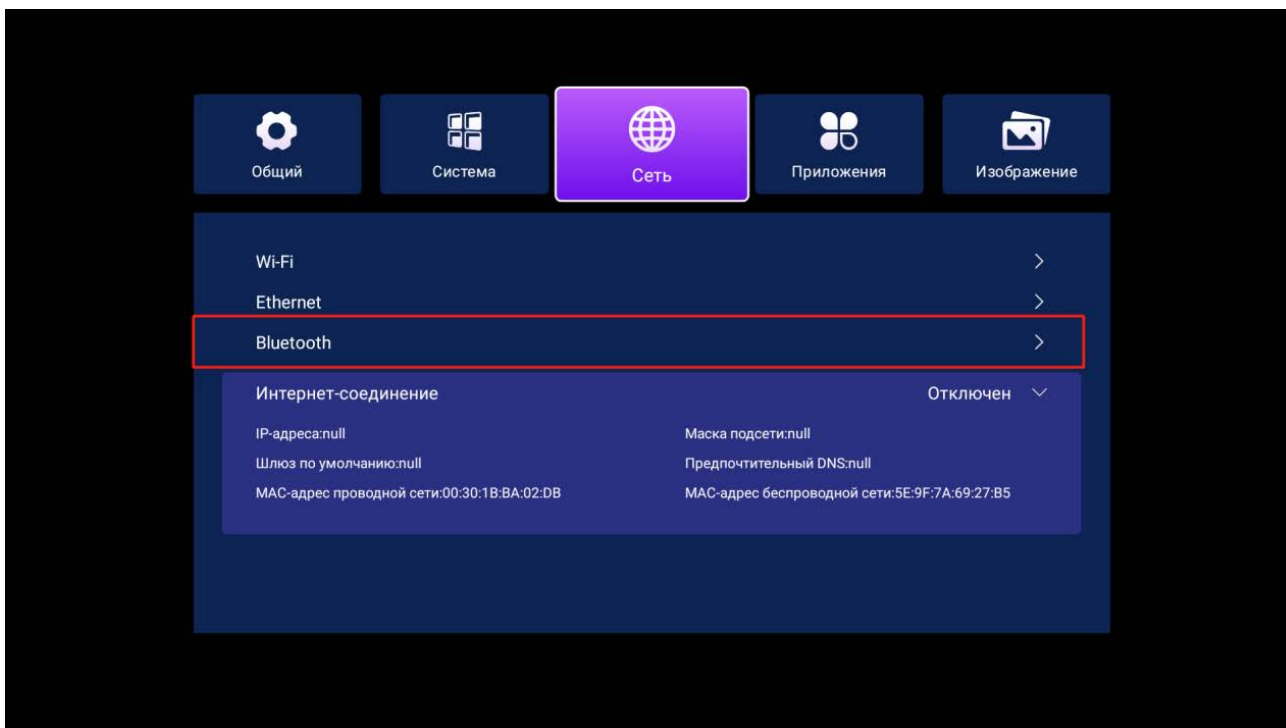

Рисунок 24 – Выберите нужное устройство

6. Дождитесь сопряжения



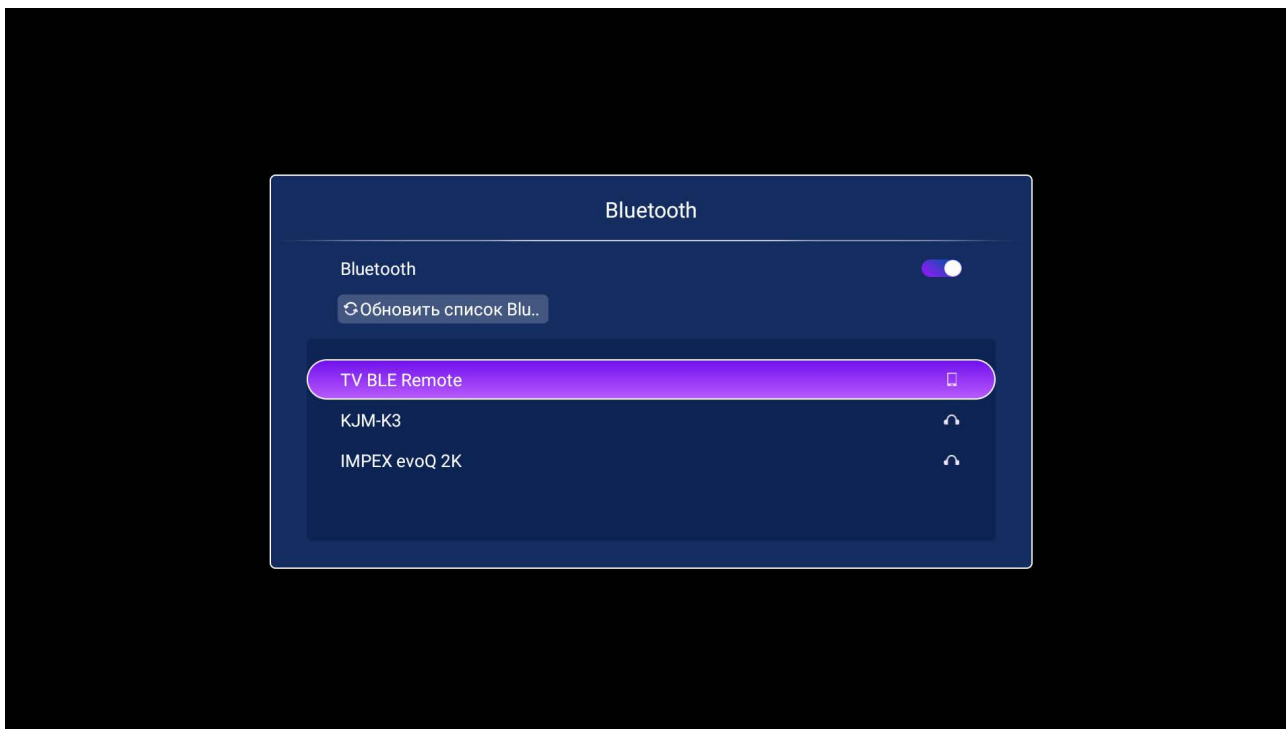

Рисунок 25 – Дождитесь сопряжения

2.4 Полезная информация

Вы можете управлять телевизором Topdevice через приложение на смартфоне. Для этого необходимо скачать и установить приложение **Wildred Remote Control** на ваш девайс:

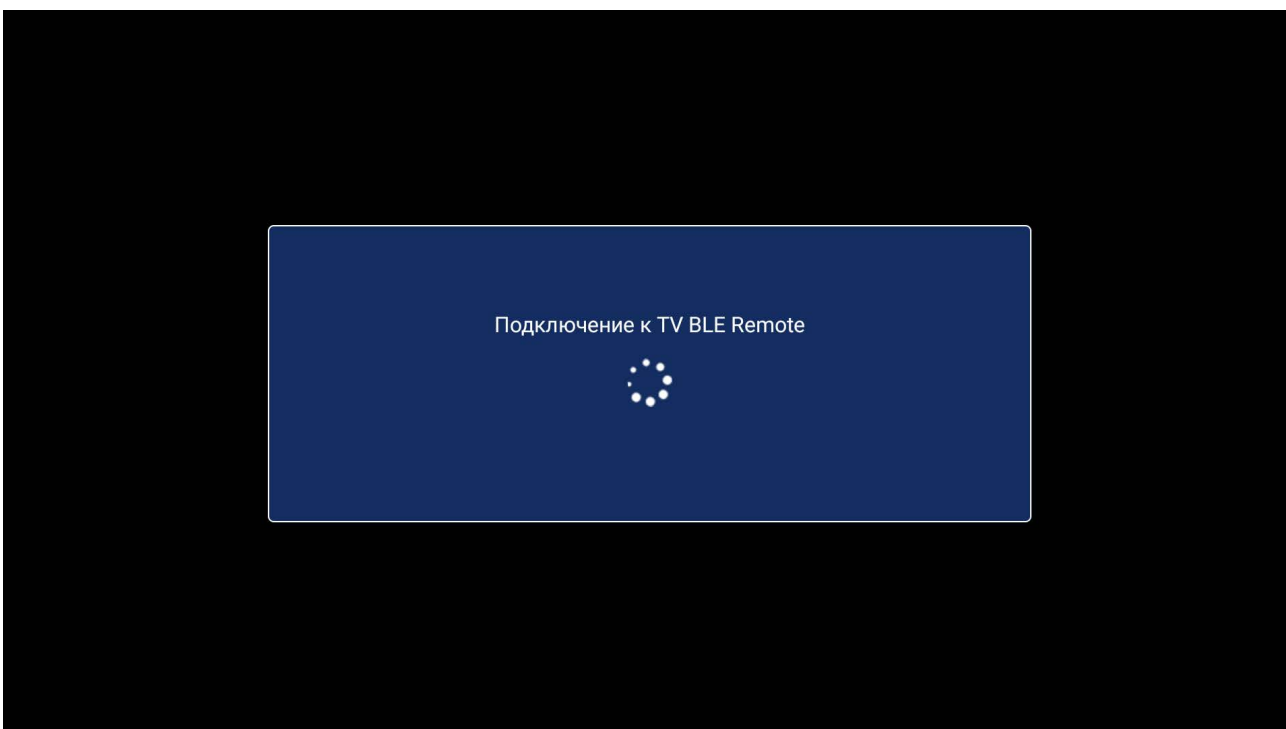
1. Перейдите на домашний экран Smart TV.
2. Перейдите в раздел **Полезная информация**, выбрав  в правом верхнем углу стартовой страницы.
3. Пролистайте экран вниз, удерживая кнопку **V**.
4. Отсканируйте QR-код при помощи камеры вашего девайса.
5. Скачайте и установите приложение **Wildred Remote Control**.

Вы также можете отсканировать один из QR-кодов для перехода на официальный сайт компании и в чаты оперативной помощи.

2.5 Телетекст

Порядок работы при приеме текстовой информации:

1. Включите телевизор и выберите канал, который поддерживает функцию телетекста.
2. Нажмите кнопку  на пульте ДУ, телевизор переключится в режим приема и отображения телетекста.
3. В случае наличия сигналов телетекста в выбранной программе на экране телевизора должна отобразиться страница с номером 100 или страница, выбранная оператором на передающей станции (индексная страница).
4. Телетекст может передаваться из телецентра в режиме «FASTEXT» (быстрый) или «FLOF» (нормальный). При приеме телетекста в режиме «FASTEXT» в строке статуса отображаются «цветные» названия или номера передаваемых разделов, которые можно быстро выбрать с помощью соответствующих цветных кнопок пульта ДУ. Если телетекст передается в режим «FLOF», то в строке статуса отображаются элементы управления.
5. Выберите номер страницы телетекста последовательным нажатием кнопок 0–9. Номер страницы набирают тремя цифрами, и он отображается в верхнем левом углу.

3 Smart TV

3.1 Домашний экран Smart TV

Примечание. Все изображения приведены исключительно для справочной информации.

Домашний экран – это центральный интерфейс телевизора, позволяющий пользователю получить доступ к приложениям и функциям телевизора. Домашний экран будет появляться при каждом включении устройства.



Рисунок 26 – Домашний экран Smart TV

Таблица 6 – Основные элементы домашнего экрана Smart TV

1	Строка поиска (Строка поиска для категорий Фильмы , Сериалы , Детям , Спорт и Обучение)
2	Категории контента Smart TV
3	Выбор профиля для входа в кабинет Smart TV
4	Выбор источника вещания (ТВ, AV, HDMI)
5	Настройки (настройки системы, управление приложениями, обновление)
6	Подписка (пополнение счета подписки, выбор тарифного плана)
7	Служба поддержки пользователя (переход на официальный сайт и чаты службы поддержки в социальных сетях)
8	Сеть и Интернет (выбор, подключение и настройки сети Интернет)
9	Актуальные новости по разделам (подборка новинок фильмов/сериалов, актуальные предложения по подписке и т.д.)
10	Подборка рекомендаций по категориям контента (подборка может меняться в зависимости от просматриваемых вами ресурсов).

Примечание. Подборка на главном экране может меняться в зависимости от просматриваемых вами ресурсов.

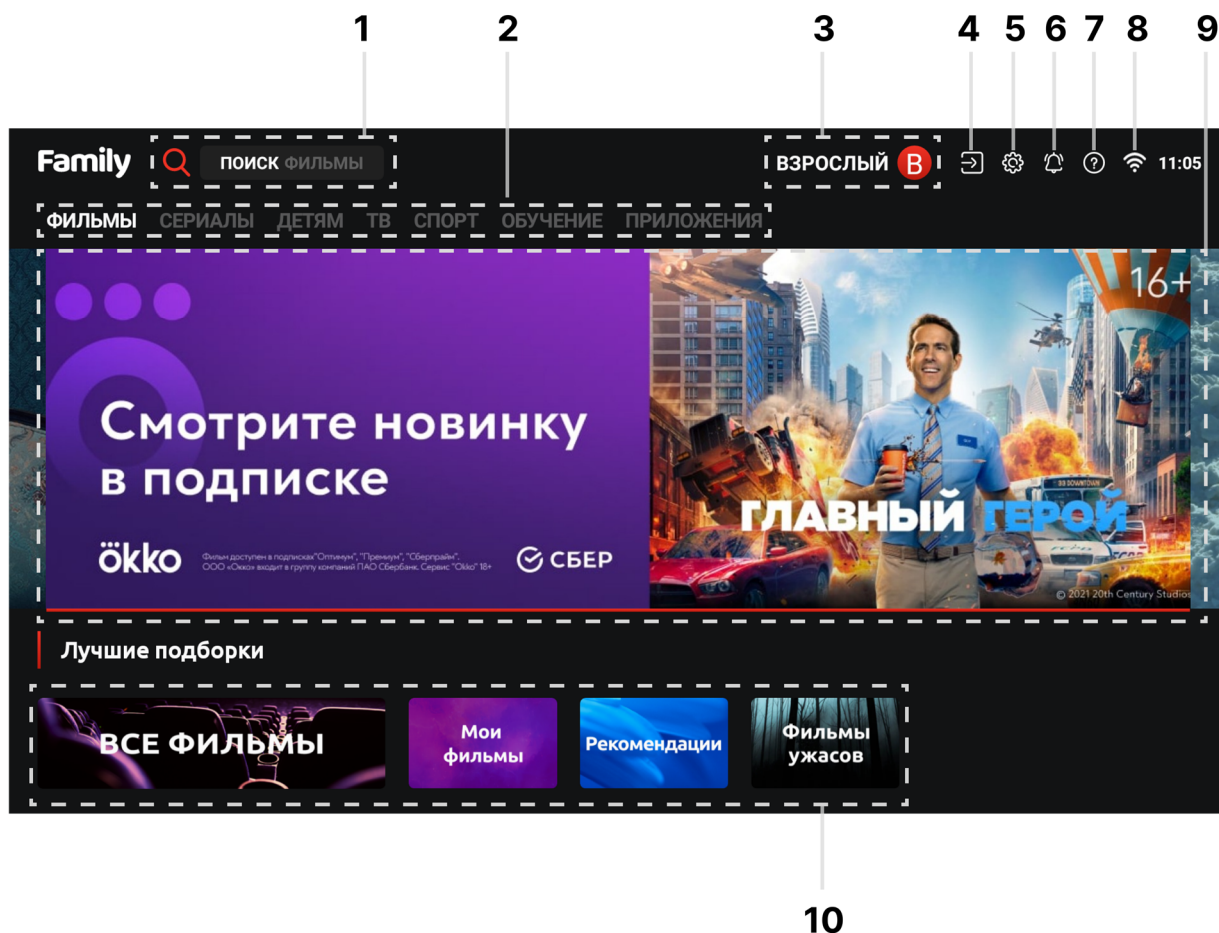
Кнопками пульта ДУ **▲/▼/◀/▶** осуществляется выбор нужной категории и кнопкой **OK** переход к выбранной категории.

Двойное нажатие кнопки **≡** на пульте ДУ при просмотре видеофайла в одном из приложений, открывает окно настройки изображения (яркость, контрастность и др.) и звука.

На каждом видеофайле Smart TV присутствуют отметки приложений, в котором вы можете его просмотреть.



Рисунок 27 – Отметки приложений для просмотра видеофайлов

3.1.1 Фильмы и Сериалы

Вкладки **Фильмы** и **Сериалы** содержат подборки видеофайлов по категориям (комедии, триллеры и т. д.). Чтобы начать воспроизведение, выберите фильм/сериал, нажмите на него кнопкой **OK** на пульте ДУ и выберите **Смотреть**.

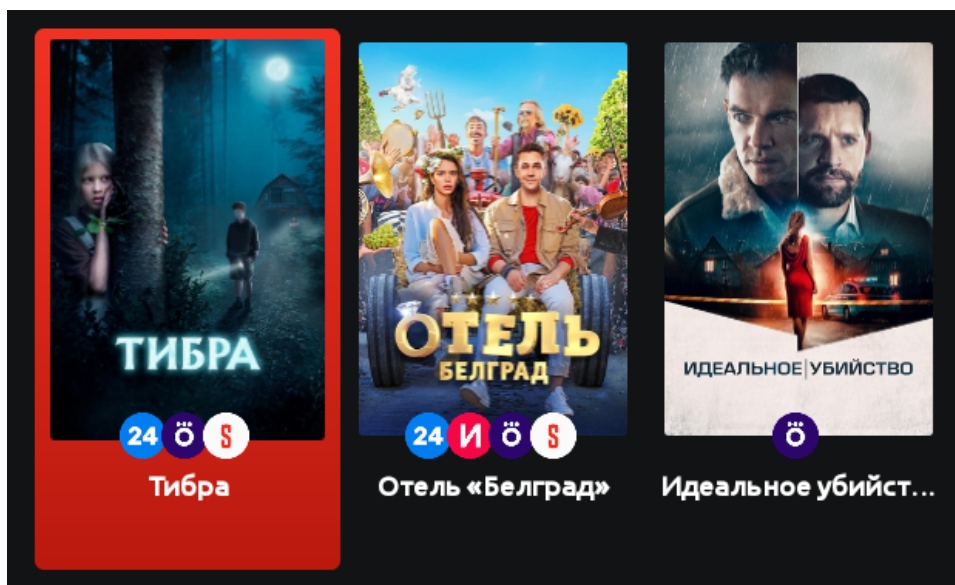

Рисунок 28 – Вкладка Фильмы Smart TV



Рисунок 29 – Вкладка Сериалы Smart TV

Каждый фильм и сериал содержит краткую информацию о его рейтинге, жанре и годе выпуска. Для получения подробной информации или просмотра трейлера, нажмите кнопкой **ОК** на пульте ДУ по выбранному вами элементу.

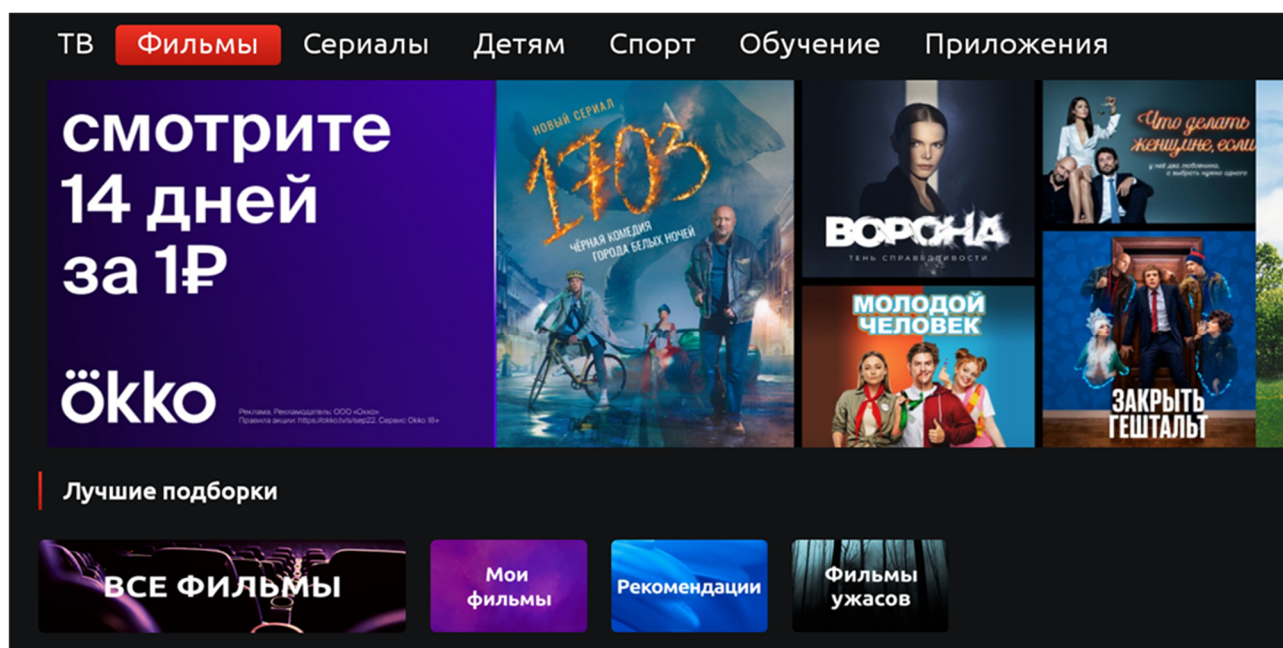
3.1.2 Детям

Вкладка **Детям** содержит подборку детских мультфильмов/фильмов. Чтобы начать воспроизведение, выберите мультфильма/фильма, нажмите на него кнопкой **ОК** на пульте ДУ и выберите **Смотреть**.

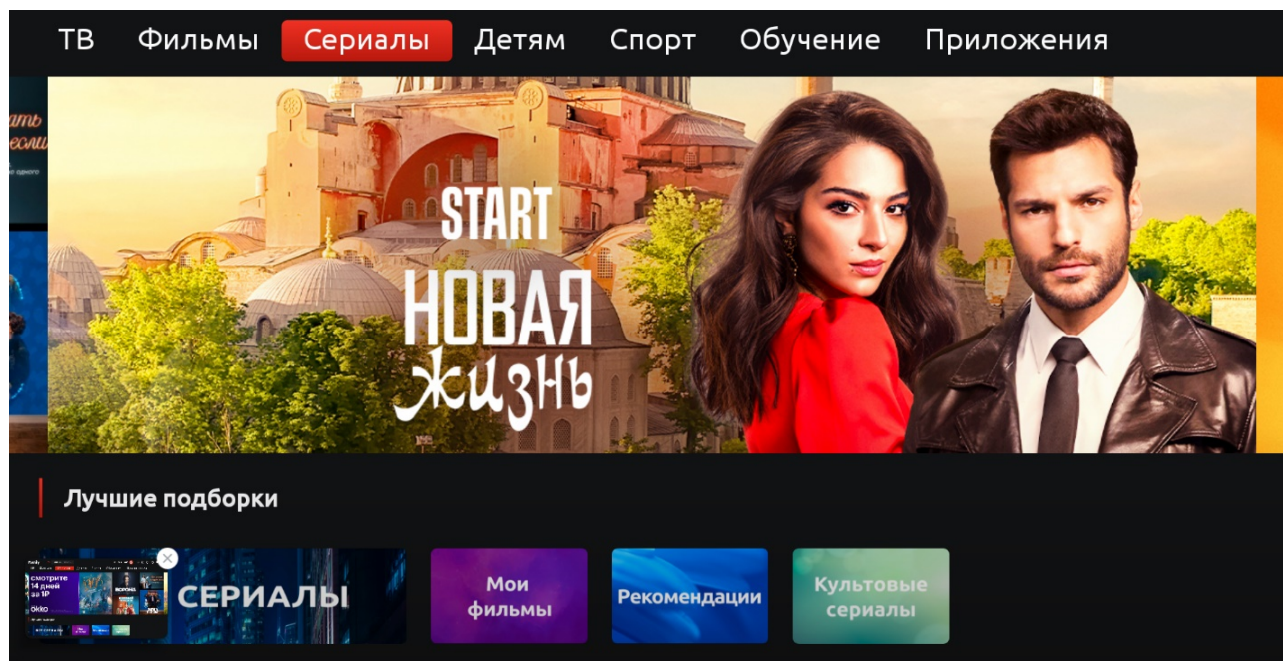

Рисунок 30 – Вкладка Детям Smart TV

3.1.3 ТВ

Вкладка **ТВ** откроет перечень доступных онлайн телевизионных каналов. Вы можете выбрать канал и ознакомиться с его программой телепередач. Для просмотра выбранного канала, нажмите на него кнопкой **ОК** на пульте ДУ.

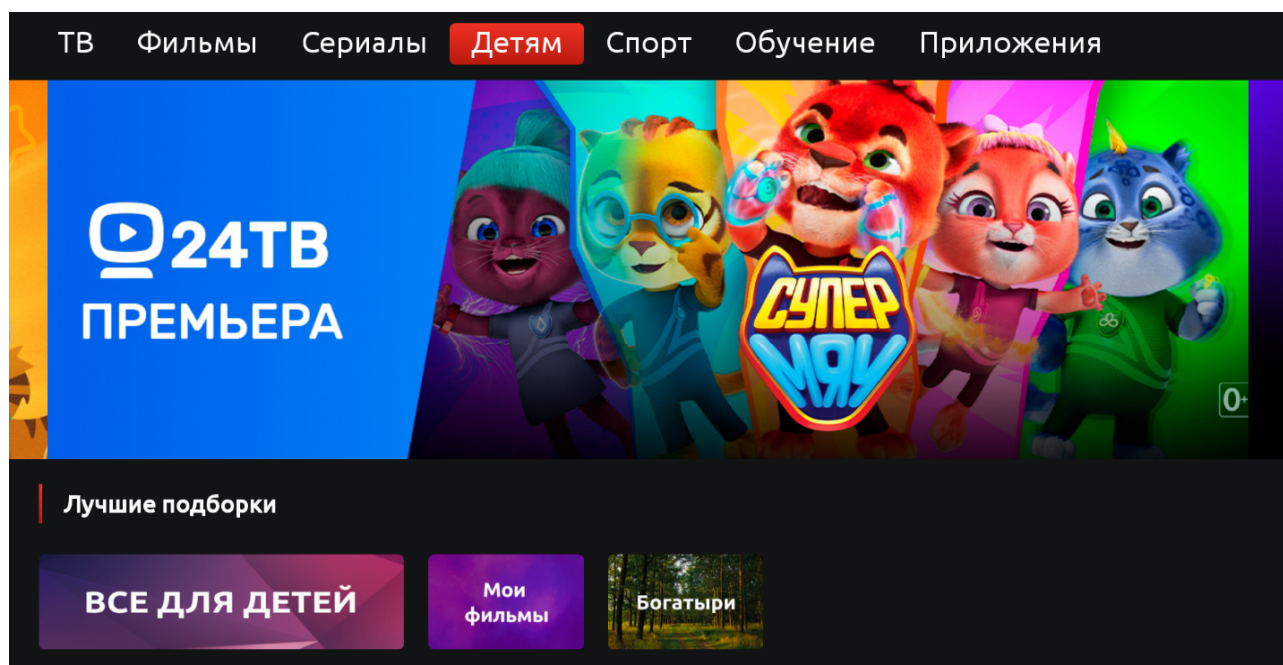

Рисунок 31 – Вкладка ТВ Smart TV

3.1.4 Спорт

Вкладка открывает спорт-подборку видеофайлов и прямых трансляций по различным видам спорта (футбол, ММА и т. д.). Чтобы включить выбранный видеофайл, нажмите на него кнопкой **ОК** на пульте ДУ и выберите **Смотреть**.

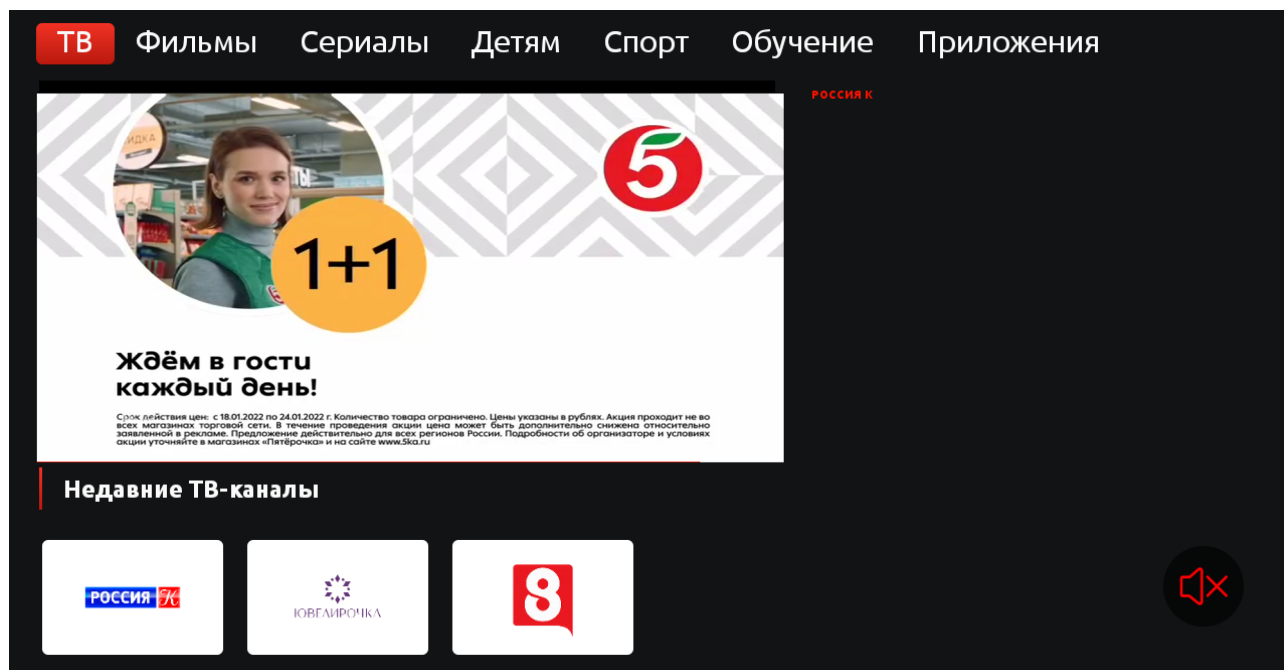

Рисунок 32 – Вкладка Спорт Smart TV

3.1.5 Обучение

Вкладка **Обучение** открывает каталог видеоуроков, разделенных по классам и дисциплинам.

Чтобы получить подробную информацию о видеоуроке, нажмите на него кнопкой **ОК** на пульте ДУ. Чтобы начать просмотр видеоурока, выберите **Смотреть**.

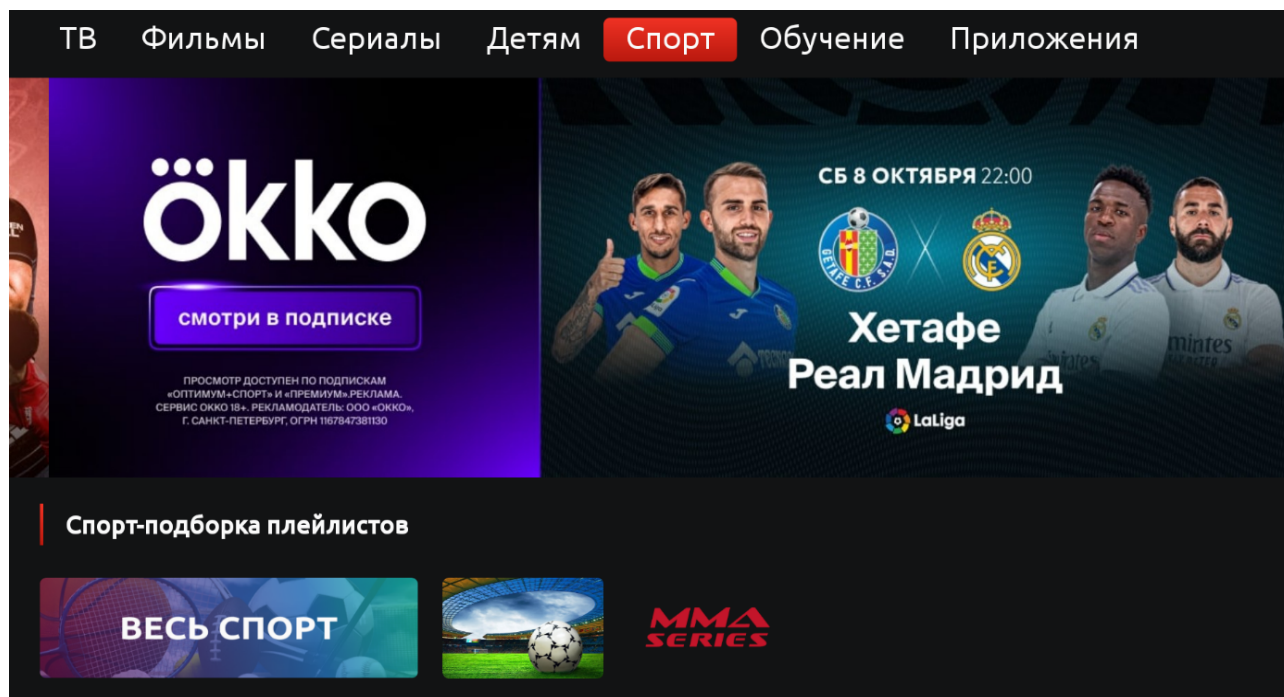

Рисунок 33 – Вкладка Обучение Smart TV

3.1.6 Приложения

Вкладка открывает список установленных и доступных к установке приложений. Чтобы открыть необходимое приложение, нажмите на него кнопкой **OK** на пульте ДУ.

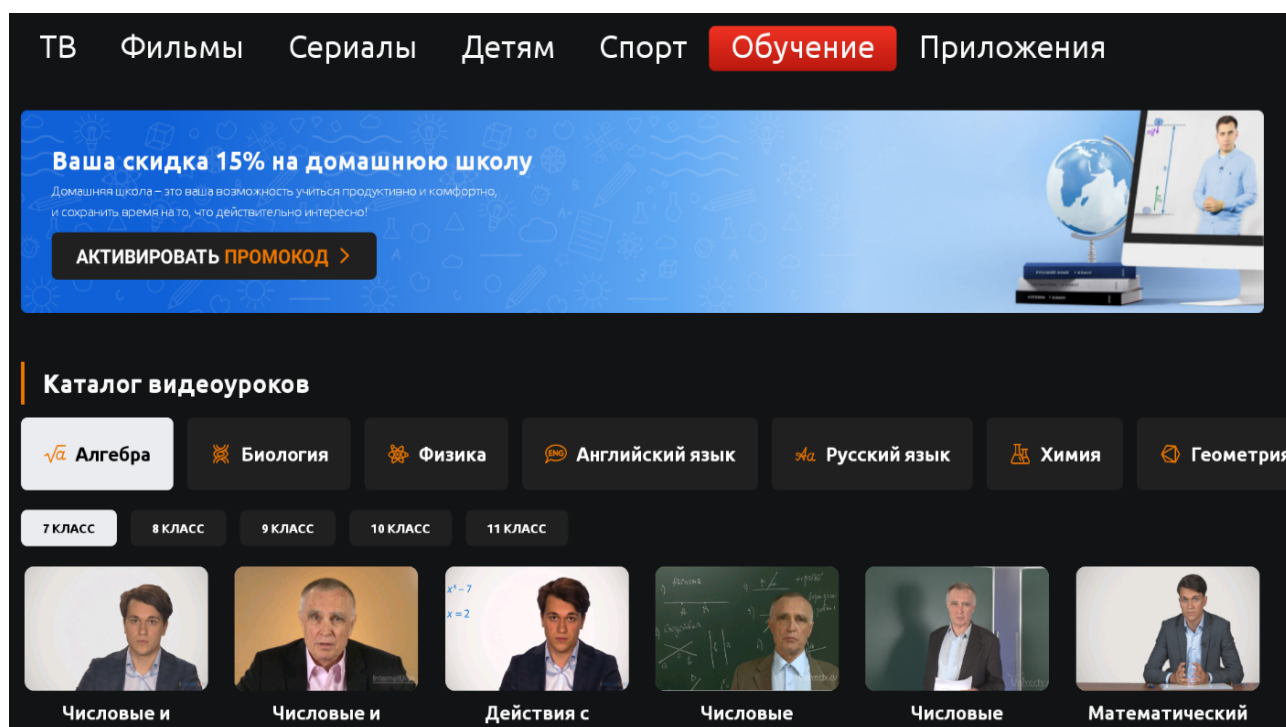

Рисунок 34 – Вкладка Приложения Smart TV

Для установки приложения:

1. Нажмите на выбранное для установки приложение кнопкой **OK** на пульте ДУ.
2. В появившемся окне нажмите кнопку **Λ** на пульте ДУ для выбора вкладки **УСТАНОВИТЬ**.
3. Нажмите **OK**, чтобы начать установку.

После установки вкладка с приложением будет отмечена при помощи  в левом верхнем углу.

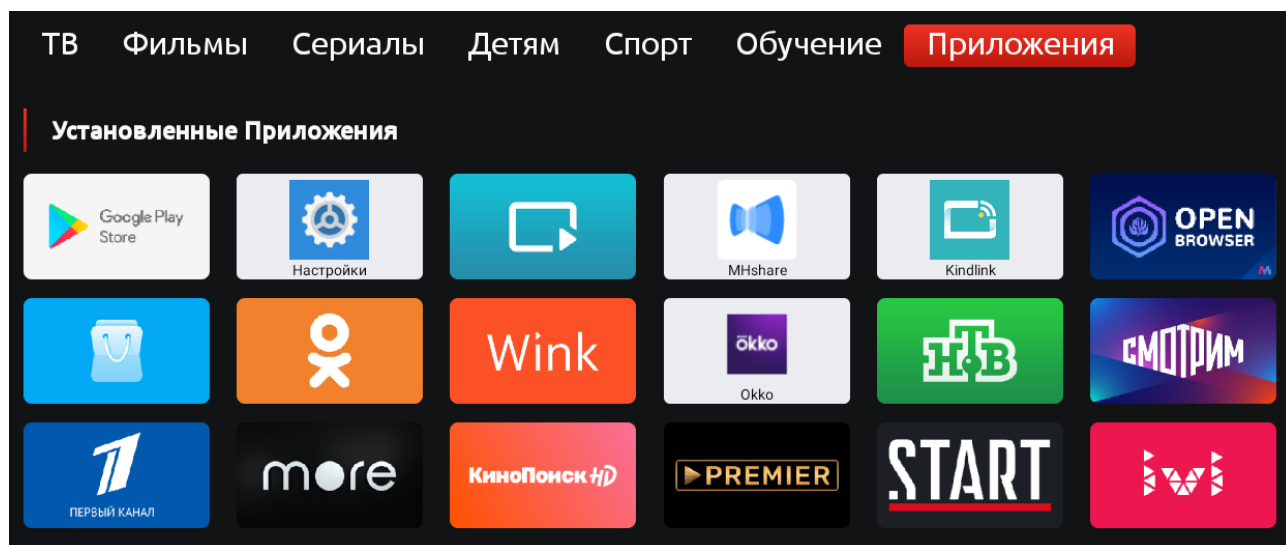

Рисунок 35 – Обозначение установленного приложения Smart TV

3.1.7 Проигрывание медиа файлов

Медиа возможности устройства позволяют просматривать изображения, проигрывать видео- и аудиофайлы, просматривать изображения с USB-накопителей.

Для проигрывания медиа файлов, выполните следующие действия:

1. Выключите телевизор.
2. Вставьте USB-накопитель в соответствующий порт телевизора.
3. Включите телевизор и нажмите кнопку  на пульте ДУ, чтобы вернуться на домашний экран Smart TV.
4. Выберите вкладку **Приложения > Файловый менеджер**.
5. В появившемся окне выберите USB-накопитель, на котором находятся медиафайлы и нажмите кнопку **OK** на пульте ДУ.







Рисунок 36 – Файловый менеджер телевизора

6. Выберите и запустите необходимый медиафайл.

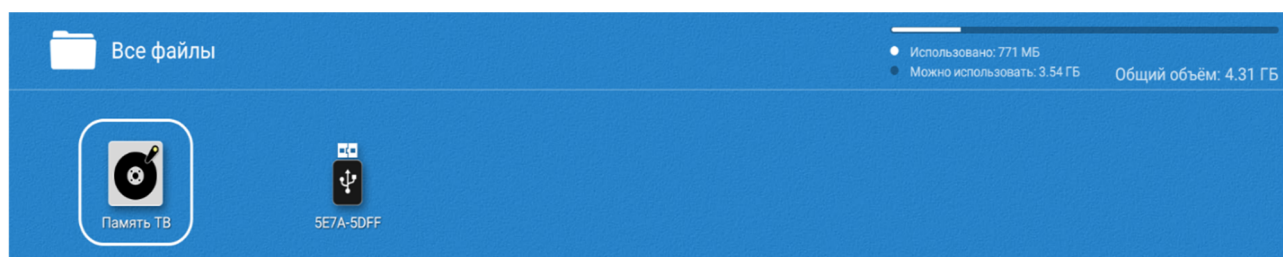
Используйте кнопки     пульта для переключения между режимами просмотра изображений, проигрывания и остановки видео- и аудиофайлов.

Телевизионная система

Некоторые цифровые камеры и аудиоустройства могут быть несовместимы с данным телевизором. Прочтите эту информацию перед воспроизведением мультимедийного содержимого.

Таблица 7 – Поддерживаемые видеокодеки

Расширение файла	Кодек		Разрешение	Частота кадров, кадр/с	Передача данных, Мбит/с
	Видео	Аудио			
*.mpg/.mpeg/.vob/.dat	MPEG-1/ MPEG-2	MP3 AC3 AAC MP2 PCM	1920×1080	60	40
*.avi	MPEG-1/ MPEG-2				
	MPEG-4				
	H.263				
	Xvid				
*.ts/.trp/.tp	MPEG-2		4K2K	100	
	HEVC/H.265		1920×1080		40
	AVS			30	80
	MVC		60	40	
*.mp4	MPEG-4			4K2K	100
	H.263		30		40
	HEVC/H.265			60	
	AVS				
*.mkv	MJPEG		1920×1080	60	40
	H.263				
	MJPEG			30	
	VP8			60	20
HEVC/H.265	100				
*.mov	MJPEG		1920×1080	30	40
	Xvid				
	AVS				
*.flv	H.263		1920×1080	60	40
*.3gpp/.3gp	MPEG-1/ MPEG-2				
	MPEG-4				
	H.263				
	HEVC/H.265	4K2K		100	
*.rm/.rmvb	AVS	1920×1080		30	40
	MJPEG			60	
	RV30/RV40	COOK/ MP2			

Таблица 8 – Поддерживаемые форматы музыкальных файлов и кодеки

Расширение файла	Кодек	Передача данных
*.mp3	MP3	Частота 16–45 кГц Скорость 8 К~320 Кбит/с
*.m4a *.aac	AAC	
*.bmp	BMP	–

Примечания:

- Звук/видео могут отсутствовать, если стандартная скорость передачи/частота кадров превышает параметры, поддерживаемые телевизором.
- При воспроизведении видео через сетевое соединение возможны задержки из-за скорости передачи.

Таблица 9 – Поддерживаемые форматы и разрешение изображений

Расширение файла	Формат	Разрешение
*.jpeg	JPEG	15360×8640 (макс.)
*.png	PNG	
*.bmp	BMP	

Техническое обслуживание и ремонт

Телевизор Topdevice не требует специального технического обслуживания. Однако с целью поддержания его надлежащего состояния и стабильной работы рекомендуется периодически выполнять очистку экрана и поверхности устройства.

Выполнять очистку следует после выключения телевизора и отсоединения его от сети питания. Очищать устройство следует при помощи сухой или слегка увлажненной мягкой ткани. Нельзя допускать попадания влаги в отверстия устройства и распылять жидкость непосредственно на экран и поверхность устройства. Не следует применять аэрозольные спреи, растворители и абразивные материалы для очистки, они могут повредить поверхность телевизора.

Полная очистка устройства от пыли и грязи должна проводиться только в специализированных сервисных центрах Topdevice в течение гарантийного периода.

Любое вскрытие и проникновение внутрь устройства, произведенное некомпетентным лицом/организацией, является нарушением условий гарантийных обязательств.

Соблюдайте правила безопасного использования устройства.

Осуществляйте ремонт телевизора Topdevice только в сервисных центрах.

Для получения более подробной информации по замене и ремонту устройства следует обращаться к местному представителю компании либо в службу техподдержки через веб-сайт topdevice.ru.

Установка и замена элементов питания пульта

Внимательно прочитайте настоящее руководство и правильно используйте пульт ДУ.

1. Откройте батарейный отсек, сдвинув крышку на задней части пульта в указанном на ней направлении.
2. Вставьте два элемента питания типа AAA (R03). Соблюдайте полярность установки батареек, указанную на днище отсека.

Примечание. Не используйте новые батарейки вместе со старыми, это может привести к повреждению пульта ДУ.

3. Установите крышку на место.
4. Сдвиньте крышку в обратном направлении до щелчка, чтобы закрыть батарейный отсек.

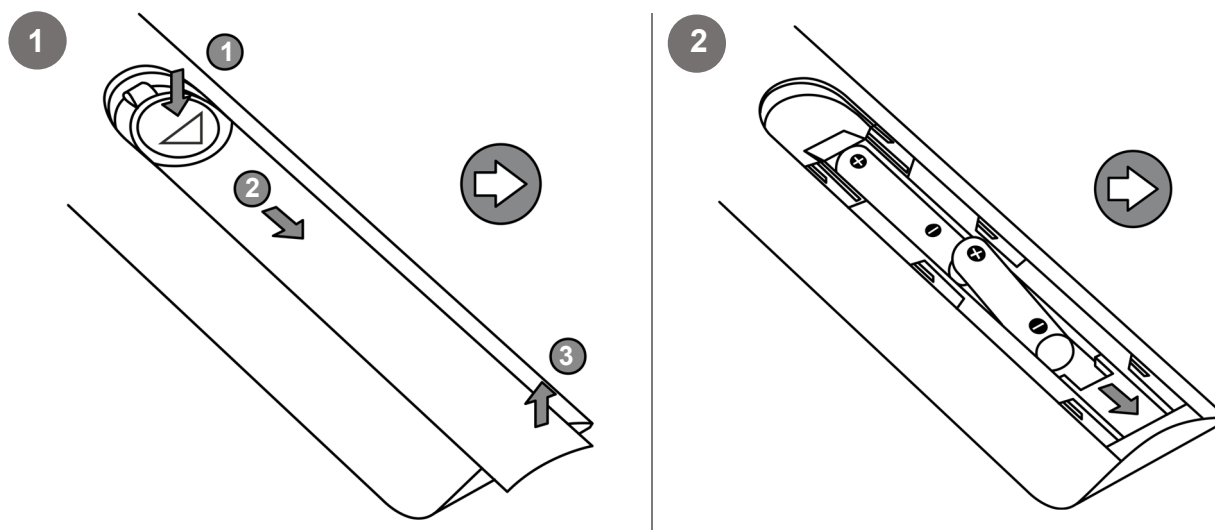



Рисунок 37 – Установка элементов питания в пульт ДУ

ВНИМАНИЕ!

- Батарейки следует заменять на аналогичные или того же типа.
- Если пульт ДУ не реагирует или плохо срабатывает на нажатия кнопок, замените батарейки.
- Избегайте чрезмерного нагрева батареек от источников тепла (открытого огня, воздействия прямых солнечных лучей и т. п.).

Оптимальное расстояние управления с пульта ДУ – от 0,5 до 6 м.

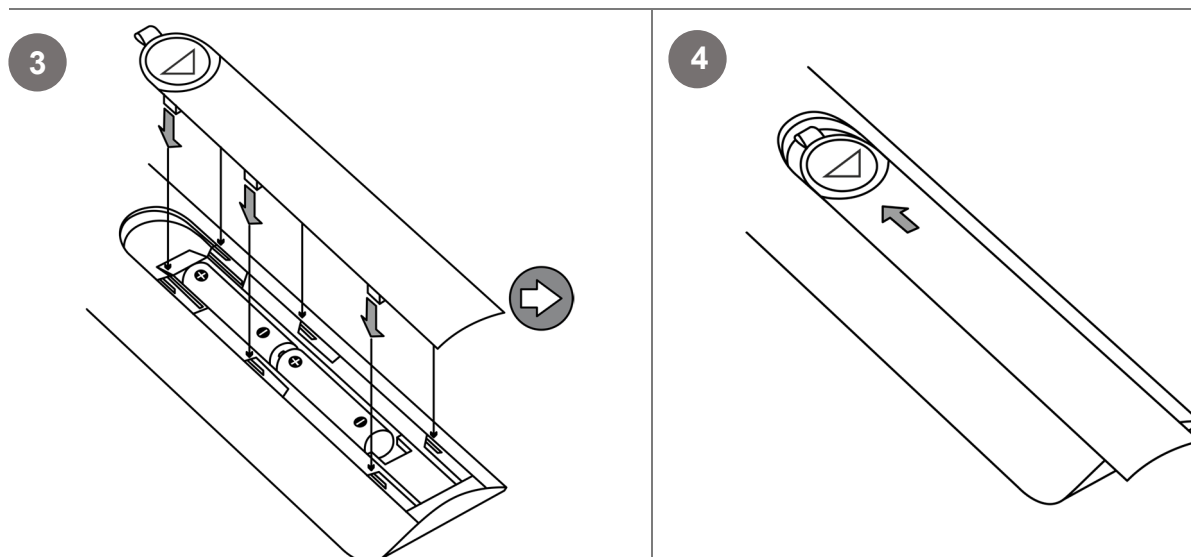
Хранение, транспортировка и утилизация

Общие положения

Во время транспортировки устройство и аксессуары должны находиться в заводской упаковке. Транспортировка изделия возможна любыми видами транспорта на любые расстояния в условиях, соответствующих группе 5 ГОСТ 15150–69 при температуре $-40...+50$ °С и относительной влажности воздуха 75–100 %.

Во избежание повреждения телевизора при его транспортировке в упаковке изготовителя необходимо соблюдать меры предосторожности:

- оберегать от резких толчков и падений;
- избегать длительного пребывания под дождем или мокрым снегом;
- не ставить на коробку с устройством тяжелые предметы.

Хранение телевизоров должно осуществляться в условиях группы 1 по ГОСТ 15150–69 при температуре окружающей среды $-5...+40$ °С и отсутствии в воздухе кислотных, щелочных и других агрессивных примесей.

Эти символы означают, что при утилизации устройства, его батарей и аккумуляторов, а также его электрических и электронных аксессуаров, необходимо следовать правилам обращения с отходами электрического и электронного оборудования (WEEE) и правилам обращения с отходами батарей и аккумуляторов, согласно которым данное оборудование по окончании срока службы подлежит отдельной утилизации.

Не допускается утилизировать устройство, его батареи и аккумуляторы, а также его электрические и электронные аксессуары вместе с неотсортированными коммунальными отходами, поскольку это нанесет вред окружающей среде.

Для утилизации данного оборудования, его необходимо вернуть в пункт продажи или сдать в местный пункт переработки.

Для получения подробных сведений следует обратиться в местную службу ликвидации бытовых отходов.

Если пользователь не может передать устройство для утилизации в специализированное учреждение по приему и переработке, то его также можно сдать в строительно-хозяйственный магазин, местное отделение МЧС или аналогичное учреждение.

Утилизация элементов питания производится специализированными предприятиями или организациями по переработке вторичного сырья. Для уточнения информации о порядке передачи батареек и аккумуляторов на эти предприятия, пожалуйста, обратитесь в местные организации по защите окружающей среды или по переработке коммунальных отходов.

Сохраняйте кассовый чек, руководство по эксплуатации, гарантийный и дополнительный талоны до конца гарантийного срока эксплуатации.

Совместная и отдельная утилизация батареек и устройства

Если батарейка разряжена или вышла из строя, ее следует заменить для дальнейшей работы устройства (см. раздел «Установка и замена элементов питания пульта»).

Если само устройство уже подлежит утилизации (например, вышло из строя и не подлежит ремонту), но батарейка еще пригодна для использования, ее следует извлечь, устройство утилизировать, а батарейку по возможности использовать далее, в других совместимых устройствах.

Если и устройство, и батарейка подлежат утилизации, устройство должно быть передано на переработку в соответствии с местным законодательством (совместно с элементом питания либо отдельно).

При утилизации элементы питания должны быть полностью разряжены. Если у вас нет возможности разрядить элемент питания, пожалуйста, свяжитесь со специалистом по утилизации/переработке элементов питания для дальнейшего взаимодействия.

Примечание. При транспортировке и хранении устройств необходимо соблюдать температурный и влажностный режимы, указанные в соответствующих таблицах технических характеристик настоящего документа.

Гарантии изготовителя

Условия гарантии

ЖК-панель состоит из множества точек, каждая из которых называется пикселем. Появление на ЖК-панели телевизора небольшого количества дефектных пикселей (постоянно светлых или постоянно темных) объясняется огромным количеством пикселей в целом и сложностью технологического процесса при производстве ЖК-панелей. Появление дефектных пикселей не влияет на надежность телевизора и работоспособность других пикселей и ЖК-панели в целом. Для минимизации подобных дефектов производство телевизоров является объектом тщательного технического контроля качества.

Мы являемся производителями высококачественных телевизоров и стремимся к достижению максимально возможного качества. С этой целью мы определили случаи и количество дефектных пикселей, при которых вы имеете право на замену ЖК-панели. При оценке ЖК-панели необходимо руководствоваться следующими определениями:

- дефектная точка – это неработающая точка на экране одного из цветов (красного, синего или зеленого), составляющих пиксель изображения;
- дефект точки может выражаться в виде светлой (постоянно светящейся) или темной (постоянно не светящейся) точки;
- смежная пара дефектных точек – это две одинаковые (две яркие или две темные) дефектные точки, расстояние между которыми ≥ 6 мм.

В таблице 11 приведено максимально допустимое количество и типы дефектных пикселей, которые могут присутствовать на ЖК-панели телевизора Topdevice. При обнаружении большого количества дефектных пикселей необходимо обратиться в авторизованный сервисный центр.

Таблица 10 – Максимально допустимое количество и типы дефектных пикселей

Максимальное допустимое количество дефектов	Постоянно светлые	Постоянно темные	Всего темных и светлых	Смежных пар
Количество дефектных пикселей	3	6	6	0

Гарантия производителя на телевизоры Topdevice составляет 1 год с момента продажи товара в розничной сети.

Срок службы устройства – 2 года.

Гарантийные обязательства на телевизор изложены в гарантийном талоне.

Информация о наименовании и местонахождении изготовителя (уполномоченного изготовителем лица), телефон для связи с ним, а также месяц и год изготовления технического средства указаны в разделе «Прочая информация» данного руководства пользователя и на веб-сайте mytopdevice.com.

Гарантийный талон дает право на сервисное обслуживание только при соблюдении следующих условий: все поля талона должны быть заполнены четким почерком, необходимо наличие печати продавца с соответствием указанным в талоне реквизитам продавца, без каких-либо исправлений. Дата продажи, указанная в талоне, должна совпадать с датой документа, подтверждающего факт покупки.

Если гарантийный талон заполнен не полностью либо неразборчиво, он признается недействительным. В данном случае рекомендуется обратиться к продавцу для получения правильно заполненного гарантийного талона. Также допускается предоставлять товарный/кассовый чеки либо иные документы, подтверждающие факт

и дату продажи устройства. За дату продажи принимается дата, указанная в товарном/кассовом чеке либо ином соответствующем документе. Если дату продажи установить невозможно, гарантийный срок исчисляется со дня производства устройства.

Производитель гарантирует отсутствие дефектов всех материалов, комплектующих и сборки продукции торговой марки Topdevice при условии нормальной эксплуатации в течение гарантийного срока. Ограниченная гарантия распространяется только на первого покупателя продукции Topdevice и не может быть передана последующему покупателю.

Для гарантийной замены устройство должно быть возвращено компании-продавцу вместе с чеком. Гарантийные обязательства на продукцию торговой марки Topdevice предоставляются только в стране ее приобретения.

Порядок гарантийного обслуживания

В случае обнаружения предполагаемого недостатка или дефекта устройства, покупателю необходимо до истечения гарантийного срока обратиться в авторизованный сервисный центр и предоставить следующее:

1. Устройство с предполагаемым недостатком или дефектом.
2. Гарантийный талон, оформленный в соответствии с требованиями действующего законодательства, либо оригинал документа, подтверждающего покупку, с четким указанием наименования и адреса компании-продавца, а также даты и места покупки.

Ограничение ответственности

Продукция торговой марки Topdevice НЕ ПОДЛЕЖИТ бесплатному гарантийному обслуживанию при выявлении следующих повреждений или дефектов:

- повреждения, вызванные действием непреодолимой силы, несчастными случаями, небрежностью, умышленными или неосторожными действиями (бездействием) покупателя или третьих лиц;
- повреждения, вызванные воздействием других предметов, включая, помимо прочего, воздействие влаги, сырости, экстремальных температур или условий окружающей среды (либо в случае их резкого изменения), коррозии, окисления, попадания пищи или жидкости, воздействие химикатов, животных, насекомых и продуктов их жизнедеятельности;
- если устройство (принадлежности, комплектующие) было вскрыто (нарушена целостность пломб), изменено или отремонтировано не авторизованным сервисным центром, либо с использованием несанкционированных запасных частей;
- дефекты или ущерб, нанесенные неправильной эксплуатацией устройства, использованием не по назначению, включая использование, противоречащее руководству по эксплуатации;
- дефекты, вызванные естественным износом товара;
- если серийный номер (заводские наклейки), дата производства или наименование модели на корпусе устройства были каким-либо образом удалены, стертые, повреждены, изменены или неразборчивы;
- в случае нарушения правил и условий эксплуатации, а также установки устройства, изложенных в руководстве по эксплуатации;
- трещины и царапины, а также другие дефекты, полученные в результате транспортировки, эксплуатации покупателем или небрежным обращением с его стороны;

- механические повреждения, возникшие после передачи устройства пользователю, включая повреждения, причиненные острыми предметами, сгибанием, сжатием, падением и т. д.;
- повреждения, вызванные несоответствием стандартам параметров питающих, телекоммуникационных, кабельных сетей и аналогичных внешних факторов;
- самостоятельная установка накопителя будет являться нарушением гарантийных обязательств.

НАСТОЯЩАЯ ОГРАНИЧЕННАЯ ГАРАНТИЯ ЯВЛЯЕТСЯ ИСКЛЮЧИТЕЛЬНОЙ И ЕДИНСТВЕННОЙ ПРЕДОСТАВЛЯЕМОЙ ГАРАНТИЕЙ, ЗАМЕНЯЮЩЕЙ ЛЮБЫЕ ДРУГИЕ ЯВНЫЕ И ПОДРАЗУМЕВАЕМЫЕ ГАРАНТИИ. ПРОИЗВОДИТЕЛЬ НЕ ПРЕДОСТАВЛЯЕТ НИКАКИХ ГАРАНТИЙ, ПРЯМЫХ ИЛИ КОСВЕННЫХ, ВЫХОДЯЩИХ ЗА ПРЕДЕЛЫ СОДЕРЖАЩЕГОСЯ В ДАННОМ ДОКУМЕНТЕ ОПИСАНИЯ, ВКЛЮЧАЯ КОСВЕННУЮ ГАРАНТИЮ ТОВАРНОЙ ПРИГОДНОСТИ И СООТВЕТСТВИЯ ОПРЕДЕЛЕННОМУ НАЗНАЧЕНИЮ. НА УСМОТРЕНИЕ ПОКУПАТЕЛЯ ОСТАЕТСЯ ИСПОЛЬЗОВАНИЕ НЕИСПРАВНОГО, ДЕФЕКТНОГО И НЕДОПУСТИМОГО К ПРИМЕНЕНИЮ УСТРОЙСТВА. ПРОИЗВОДИТЕЛЬ НЕ НЕСЕТ ОТВЕТСТВЕННОСТИ ЗА УЩЕРБ, ПРИЧИНЕННЫЙ ДРУГОЙ СОБСТВЕННОСТИ ПО ПРИЧИНЕ ЛЮБЫХ ДЕФЕКТОВ УСТРОЙСТВА, УТРАТУ УСТРОЙСТВОМ ПОЛЕЗНОСТИ, ПОТЕРЮ ВРЕМЕНИ, А ТАКЖЕ ЗА КАКОЙ-ЛИБО ОСОБЫЙ, СЛУЧАЙНЫЙ, ОПОСРЕДОВАННЫЙ ИЛИ КОСВЕННЫЙ УЩЕРБ, ШТРАФНЫЕ УБЫТКИ ИЛИ ПОТЕРИ, ВКЛЮЧАЯ, ПОМИМО ПРОЧЕГО, КОММЕРЧЕСКИЙ УЩЕРБ, ПОТЕРЮ ПРИБЫЛИ, УПУЩЕННУЮ ВЫГОДУ, УТРАТУ КОНФИДЕНЦИАЛЬНОЙ ИЛИ ИНОЙ ИНФОРМАЦИИ, УБЫТКИ, ВЫЗВАННЫЕ ПЕРЕРЫВАМИ В КОММЕРЧЕСКОЙ ИЛИ ПРОИЗВОДСТВЕННОЙ ДЕЯТЕЛЬНОСТИ ПО ПРИЧИНЕ ТОГО, ЧТО УСТРОЙСТВО БЫЛО ПРИЗНАНО НЕИСПРАВНЫМ ЛИБО С ДЕФЕКТАМИ И НЕДОПУСТИМЫМ К ПРИМЕНЕНИЮ.

Примечание. Производитель не выпускает оборудование для сферы «жизненно важных задач». Под устройствами для «жизненно важных задач» подразумеваются системы жизнеобеспечения, медицинское оборудование, медицинские приборы, связанные с имплантацией, коммерческие перевозки, ядерное оборудование или системы, и любые другие области применения, где отказ оборудования может нанести вред здоровью человека либо привести к его смерти, а также к повреждению имущества.

Возможные неисправности и способы их устранения

При неудовлетворительной работе телевизора Вы можете устранить простейшие неисправности самостоятельно, пользуясь рекомендациями, приведенными в таблице. Если эти неисправности не устраняются, обратитесь к специалистам ремонтного предприятия.

Таблица 11 – Неисправности и способы их устранения

Возможная неисправность		Способ устранения
Изображение	Звук	
Отсутствует	Отсутствует	Убедитесь, что изделие включено и не находится в дежурном режиме. Произведите настройку каналов. Отрегулируйте настройки изображения и звука
Нормальное	Отсутствует	Включите звук или отрегулируйте его громкость. Установите необходимый цифровой выход РСМ
Двойное изображение	Нормальный	Проверьте состояние антенны и её кабеля. Проверьте подключение антенного штекера к телевизору
Искажение изображения	С шумами, радиопомехи	Проверьте антенный вход или внешний источник сигнала
Помеха типа «снег»	С шумами	Проверьте состояние антенны и ее кабеля. Проверьте подключение антенного штекера к телевизору
Нет цвета	Нормальный	Настройте изображение
Нет управления с пульта ДУ		Направьте пульт ДУ на панель управления телевизора. Управляйте с расстояния не более шести метров от экрана телевизора. Устраните препятствие между телевизором и пультом ДУ. Замените одновременно оба элемента питания, соблюдая полярность установки
Отсутствует подключение модуля CI+		При первом подключении модуля CI+ синхронизация с телевизором может занять 10 минут и более, при последующих подключениях – 30 секунд и более

Безопасное обращение с батарейками

ВНИМАНИЕ! Аккумуляторы и батарейки требуют особого обращения. Повреждение элемента питания может привести к взрыву, который может быть опасен пожарами, ожогами, попаданием вредных веществ в окружающую среду. Вытекший из поврежденного элемента питания электролит является токсичным и опасен для кожи и глаз.

При обращении с батарейками придерживайтесь следующих правил:

- допускайте к работе с элементами питания (извлечению, хранению, передаче на утилизацию) только тех, кто знаком с правилами предосторожности и способен их выполнить;
- держите батарейки в недоступном для детей месте, следите, чтобы батарейки не использовались детьми для игры, а мелкие батарейки не были проглочены;
- не сжигайте батарейки, не бросайте в огонь, не допускайте нагрева выше 100 °С;
- не разбирайте батарейки, не пытайтесь вскрыть; не нарушайте изоляцию;
- не подвергайте механическим нагрузкам: не роняйте, не разбивайте, не протыкайте, не сгибайте;
- не модифицируйте, не паяйте;
- не допускайте попадания батарейки в воду (другие жидкости) или под дождь, брызги;
- не замыкайте контакты (не позволяйте положительным и отрицательным клеммам элемента питания входить в контакт друг с другом через металлические предметы – не переносите и не храните элемент питания вместе с металлическими украшениями, такими как цепочки, заколки);
- ни в коем случае не допускайте попадания электролита в глаза, на кожу и особенно не проглатывайте его;
- не оставляйте элементы питания в местах, откуда они могут попасть в общий мусор.

ВНИМАНИЕ! Батарейки содержат щелочную жидкость. При попадании щелочи в глаза незамедлительно промойте их большим количеством чистой проточной воды, чтобы избежать потери зрения. Не трите. Как можно скорее обратитесь за медицинской помощью.

При попадании щелочи на кожу незамедлительно промойте пораженный участок большим количеством чистой проточной воды, затем обработайте 2 %-ным раствором уксусной или лимонной кислоты.

Прочая информация

Сведения об организации, осуществляющей гарантийное обслуживание и принимающей претензии по качеству

Список данных организаций регулярно обновляется, поэтому актуальные данные размещаются на веб-сайте topdevice.ru.

Сведения о компании-изготовителе

Название	ООО «НОВЫЕ ТЕХНОЛОГИИ»
Адрес	Российская Федерация, 238151, Калининградская обл., г. Черняховск, пер. Цветочный 2-й, д. 8А, корпус 1, офис 1

Сведения о компании-импортере

Название	ООО «МАСТ»
Адрес	Россия, 125504, г. Москва, вн.тер. г. муниципальный округ Западное Дегунино, Дмитровское шоссе, д. 85, этаж 3, помещ. 1А
Контактная информация	Тел. +7 (495) 926-95-25, mustcompany.ru

Сведения о соответствии

ТР ТС 004/2011 «О безопасности низковольтного оборудования»

ТР ТС 020/2011 «Электромагнитная совместимость технических средств»

Телевизор по условиям безопасности в эксплуатации соответствуют требованиям защиты класса II по ГОСТ IEC 60065-2013

Глоссарий

WEEE	Директива по утилизации электрического и электронного оборудования (2012/19/EU). Целью данной Директивы является предотвращение отходов электрического и электронного оборудования, а также повторное использование, переработка и другие виды вторичного использования таких отходов для сокращения утилизации отходов
VA	Матрица, в основе которой лежит принцип «вертикального выравнивания»
PAL	Основная система аналогового цветного телевидения в Европе. Также используется в Великобритании, Австралии и Южной Африке
SECAM	Система аналогового цветного телевидения в РФ
Wi-Fi	Локальная сеть, построенная на основе беспроводных технологий
VESA	Ассоциация стандартизации видеоэлектроники
HDMI	Интерфейс для мультимедиа высокой четкости, позволяющий передавать цифровые видеоданные высокого разрешения и многоканальные цифровые аудиосигналы с защитой от копирования

EAL **TP**_{BY} 