

JVC

РУКОВОДСТВО
ПОЛЬЗОВАТЕЛЯ



Вертикальный беспроводной пылесос 2 в 1
JH-VS134

Уважаемый покупатель!

Благодарим Вас за выбор продукции, выпускаемой под торговой маркой **JVC**.

Мы рады предложить вам изделия, разработанные и изготовленные в соответствии с высокими требованиями к качеству, функциональности и дизайну. Мы уверены, что вы будете довольны приобретением изделия нашей фирмы.

Перед началом эксплуатации прибора внимательно прочитайте данное руководство, в котором содержится важная информация, касающаяся вашей безопасности, а также рекомендации по правильному использованию прибора и уходу за ним.

Позаботьтесь о сохранности настоящего Руководства, используйте его в качестве справочного материала при дальнейшем использовании прибора.

СОДЕРЖАНИЕ

НАЗНАЧЕНИЕ	4
МЕРЫ БЕЗОПАСНОСТИ И ПРЕДОСТОРОЖНОСТИ	4
КОМПЛЕКТАЦИЯ.....	6
УСТРОЙСТВО ПЫЛЕСОСА.....	7
СБОРКА И РАЗБОРКА ПЫЛЕСОСА	7
ВЫБОР НАСАДКИ.....	9
НАСТЕННОЕ КРЕПЛЕНИЕ.....	9
ЗАРЯДКА БАТАРЕИ.....	10
ЭКСПЛУАТАЦИЯ ПЫЛЕСОСА.....	11
ПРЕДУПРЕЖДАЮЩИЕ ИНДИКАТОРЫ.....	12
ЧИСТКА И ТЕХНИЧЕСКОЕ ОБСЛУЖИВАНИЕ	13
УСТРАНЕНИЕ ПРОСТЫХ НЕИСПРАВНОСТЕЙ.....	15
БЕЗОПАСНАЯ УТИЛИЗАЦИЯ.....	17
ТЕХНИЧЕСКИЕ ХАРАКТЕРИСТИКИ	17
ИНФОРМАЦИЯ О СЕРТИФИКАТЕ СООТВЕТСТВИЯ	18
СЕРВИСНОЕ ОБСЛУЖИВАНИЕ.....	18

ПРИМЕЧАНИЕ:

Все изображения в данном руководстве приведены в качестве примеров, реальное изделие может отличаться от изображения.

НАЗНАЧЕНИЕ

Пылесос предназначен для сухой уборки пыли и мелкого мусора с полов, мебели, ковров, занавесок и других поверхностей за счёт всасывания потоком воздуха. Пыль и загрязнения накапливаются в пылесборнике, из которого они должны регулярно удаляться.

Пылесос разработан исключительно для бытового применения внутри помещений и должен быть использован строго по назначению. Пылесос **не предназначен** для промышленного и коммерческого использования.

МЕРЫ БЕЗОПАСНОСТИ И ПРЕДОСТОРОЖНОСТИ

Перед началом эксплуатации внимательно ознакомьтесь с изложенными здесь мерами безопасности и предосторожности и строго придерживайтесь их во время использования прибора:

- Упаковочный материал, например, полиэтиленовые пакеты, следует хранить в недосягаемом для детей месте.
- Перед подключением зарядного устройства к электросети, убедитесь в том, что напряжение, указанное на маркировке адаптера питания, соответствует напряжению электросети.
- Зарядка встроенной батареи может осуществляться исключительно с помощью зарядного устройства, поставляемого в комплекте.
- Зарядное устройство должно использоваться исключительно для зарядки батареи этой модели пылесоса.
- Перед первым использованием или после длительного перерыва в эксплуатации пылесоса полностью зарядите батарею пылесоса.
- При отключении зарядного устройства от розетки не тяните за провод, беритесь за корпус адаптера питания. Не

прикасайтесь пальцами к вилке адаптера питания.

- Запрещается использовать прибор или зарядное устройство при наличии повреждений.
- Если устройство не работает как следует, если оно повреждено, влажное или упало в воду, если есть запах гари, дыма, не используйте его. Обратитесь в авторизованный сервисный центр производителя для проверки и ремонта.
- Запрещается эксплуатировать пылесос или заряжать батарею на улице.
- Во избежание поражения электрическим током запрещается заряжать прибор в помещениях с высокой влажностью (например, в ванной комнате, в сырых подвальных помещениях), в непосредственной близости от душа, ванны, умывальника, кухонной раковины, бассейна, других емкостей с водой или источников влаги.
- Запрещается подвергать пылесос воздействию влаги. Запрещается погружать пылесос или зарядное устройство в воду или другую жидкость. Запрещается разбрызгивать на пылесос воду или другие жидкости.
- Запрещается прикасаться к пылесосу, подключенному к электросети, мокрыми руками.
- Запрещается использовать пылесос в условиях повышенной влажности.
- Если вы уходите из дома, отключите пылесос от электросети.
- Если насадка, удлинительная трубка или всасывающее отверстие пылесоса засорились, немедленно выключите пылесос и устранили засор, после этого можете снова включить пылесос.
- Во время сборки, разборки, смены насадок следует выключать пылесос и отсоединять его от электросети.
- Перемещайте пылесос, удерживая его за ручку. Не поднимайте его, взявшись за насадку, это может привести к падению и повреждению пылесоса.



Во время эксплуатации пылесоса не приближайте пальцы, волосы, одежду к всасывающим отверстиям или движущимся частям пылесоса.

Запрещается направлять телескопическую трубку или насадку на глаза, уши или в рот.

Запрещается убирать с помощью пылесоса:

- острые предметы, осколки стекла, иголки, канцелярские кнопки, скрепки и т.п.;
- крупные предметы;
- воду и другие жидкости;
- горящие спички, тлеющие угольки, непотушенные окурки, горящий или тлеющий мусор, золу и т.п.;
- химические вещества, порошки (в т.ч. муку, крахмал и т.п.), асбест, цемент, гипс и другие мелкодисперсные вещества;
- краситель, используемый в принтерах или копировальных машинах;
- ядовитые, агрессивные, разъедающие, взрывоопасные, воспламеняющиеся вещества. Не пользуйтесь пылесосом в местах, где могут находиться такие жидкости или их пары.

Не используйте устройство в местах вероятной утечки горючих газов или при обнаружении запаха газа.

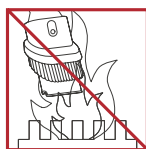

Запрещается подвергать пылесос воздействию высоких температур или огня.



Не оставляйте прибор вблизи нагревательных приборов, печей и т.п.

Используйте пылесос только для домашней уборки при температуре от 0°C до +40°C.

- Заряжайте батарею пылесоса при температуре не ниже +5°C и не выше +35°C.
- Пылесос должен храниться в сухом месте, в помещении.
- Если вы длительное время не пользуетесь пылесосом, заряжайте батарею не реже одного раза в три месяца.
- Запрещается эксплуатировать пылесос без фильтров или без ролика внутри насадки-щетki.
- Запрещается перекрывать вентиляционные отверстия пылесоса, в противном случае возможен перегрев внутренних компонентов прибора и выход его из строя.
- Никогда не оставляйте включенный пылесос без присмотра.
- Не разрешайте детям играть с прибором. Храните пылесос в недоступном для детей месте.
- Запрещается использовать абразивные чистящие средства или агрессивные химические растворители для очистки пылесоса.
- Запрещается извлекать аккумуляторную батарею из пылесоса и пытаться использовать ее в других устройствах и приборах.
- Запрещается заряжать аккумуляторную батарею слишком долго.
- В экстремальных ситуациях возможна утечка электролита из батареи пылесоса. Запрещается прикасаться к электролиту руками. Если электролит попал на кожу или в глаза, немедленно промойте водой и обратитесь к врачу. При утечке электролита в воздух могут выделяться вещества, раздражающие органы дыхания, поэтому следует немедленно хорошо проветрить помещение, а затем в перчатках вынести батарею и утилизировать в соответствии с местными правилами.
- Запрещается соединять между собой контакты батареи, это может привести к выходу ее из строя или к возгоранию.
- Во время хранения батарейный блок следует располагать на расстоянии

от металлических предметов (канцелярских скрепок, монет, ключей и т.п.), которые могут соединить контакты батареи между собой.

- Запрещается бросать в огонь или нагревать аккумуляторную батарею пылесоса, это может привести к ее возгоранию или взрыву.
- Запрещается разбирать, вносить изменения в конструкцию или ремонтировать прибор самостоятельно.
- Запрещается использование каких-либо аксессуаров, кроме рекомендованных производителем.
- При возникновении неполадок обращайтесь в авторизованные сервисные центры. Неквалифицированный ремонт может стать причиной несчастного случая или травмы пользователя, а кроме того приводит к лишению вас права на гарантийное обслуживание.
- Данный пылесос не предназначен для использования людьми с ограниченными физическими, сенсорными или умственными возможностями, в т.ч. маленькими детьми, а также людьми с недостаточными знаниями и опытом эксплуатации электроприборов, если им не были даны достаточные разъяснения и за ними не присматривают лица, ответственные за их безопасность.

Несоблюдение перечисленных требований по эксплуатации и хранению лишает вас права на гарантийное обслуживание.



Производитель не несет ответственность за повреждения или ущерб, которые возникли в результате неправильной эксплуатации пылесоса, использования его не по назначению и в случае нарушения изложенных здесь мер безопасности и предосторожности.

КОМПЛЕКТАЦИЯ

Откройте коробку и убедитесь, что все комплектующие имеются в наличии в исправном состоянии:

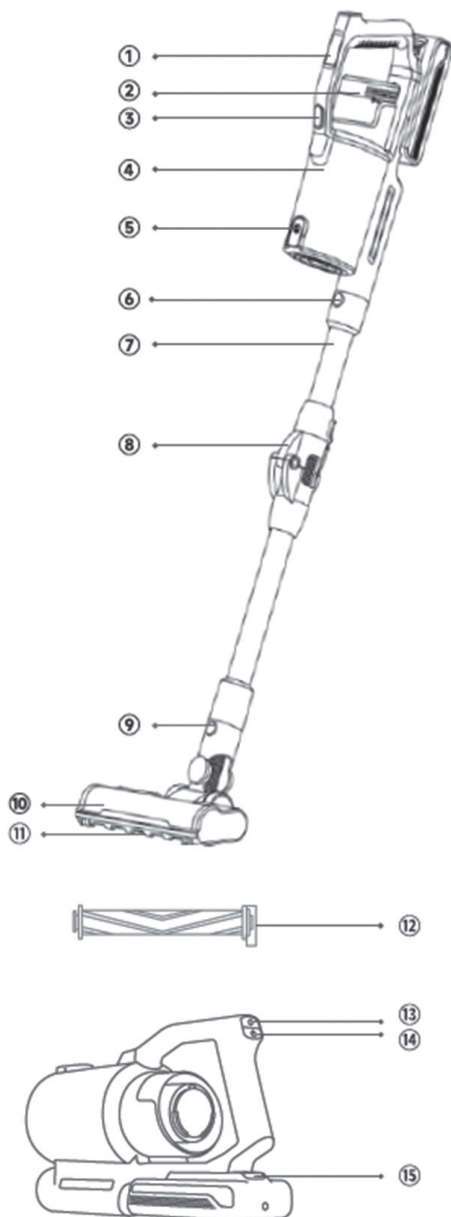
- Корпус пылесоса в сборе – 1
- Складная трубка – 1
- Моторизованная насадка-щетка с роликом для уборки пола и ковров – 1
- Чистящая щетка для ролика – 1
- Узкая насадка для уборки труднодоступных мест – 1
- Малая насадка-щетка 2-в-1 – 1
- Запасной фильтр – 1
- Ароматическая капсула – 1
- Настенное крепление – 1
- Винты – 2
- Дюбеля – 2
- Адаптер питания – 1
- Батарейный блок – 1
- Руководство по эксплуатации – 1
- Гарантийный талон – 1

УСТРОЙСТВО ПЫЛЕСОСА

1. Анимированный дисплей
2. Отсек для ароматической капсулы
3. Кнопка снятия контейнера для сбора пыли
4. Контейнер для сбора пыли
5. Кнопка открытия крышки контейнера для сбора пыли
6. Кнопка снятия удлинительной трубки
7. Складная трубка
8. Фиксатор складной трубки
9. Кнопка снятия моторизированной насадки-щетки
10. Моторизированная насадка-щетка для уборки пола и ковров
11. Светодиодная подсветка моторизированной насадки-щетки
12. Ролик для моторизированной насадки-щетки 2-в-1
13.  Кнопка выбора режима
14.  Кнопка включения/выключения пылесоса
15. Кнопка снятия батарейного отсека

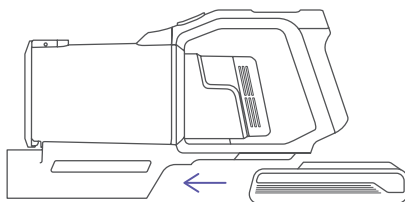
СБОРКА И РАЗБОРКА ПЫЛЕСОСА**Установка и снятие батарейного блока**

Вставьте батарейный блок в посадочное место на корпусе пылесоса и прижмите до фиксации.

Чтобы отсоединить батарейный блок, нажмите на кнопку снятия батарейного блока и извлеките батарейный блок.

Установка и снятие удлинительной трубки и моторизированной щетки

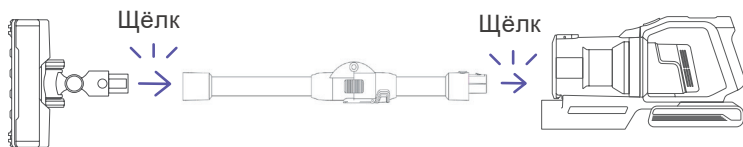

Выровняйте удлинительную трубку относительно воздухозаборной трубки пылесоса и прижмите до щелчка.

Выровняйте моторизованную насадку-щетку относительно удлинительной трубки и прижмите до щелчка.

Чтобы отсоединить удлинительную трубку, нажмите кнопку снятия удлинительной трубки.

Чтобы отсоединить моторизованную насадку-щетку, нажмите кнопку снятия моторизованной насадки-щеточки.

Способы установки насадок

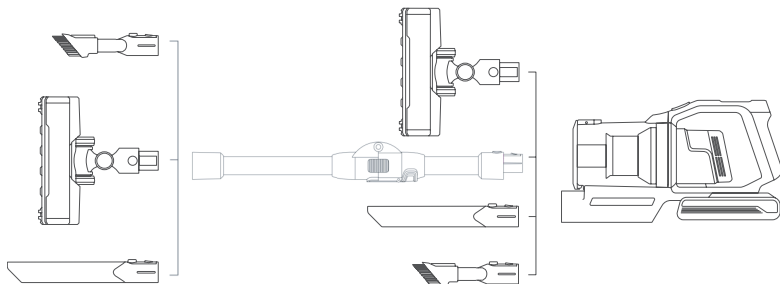

Вы можете установить моторизованную насадку-щетку, узкую насадку для уборки труднодоступных мест или малую насадку-щетку 2-в-1 как на удлинительную трубку, так и непосредственно на воздухозаборную трубку пылесоса (предварительно отсоединив удлинительную трубку).

ВЫБОР НАСАДКИ

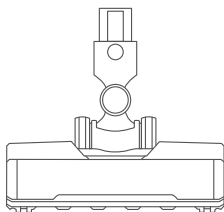

Пылесос с моторизованной насадкой-щеткой следует использовать для уборки твердых напольных покрытий и ковров. Ролик насадки подходит для уборки твердых полов и очистки ковров.



Используйте узкую насадку для уборки углов, батарей, узких пространств между мебелью и стенами и других труднодоступных мест.

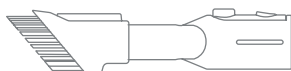

Используйте малую насадку-щетку 2 в 1 для очистки мягкой мебели, портьер, занавесок, торшеров, книжных полок и т.п. Чтобы выдвинуть или задвинуть щетину, нажмите на кнопку на щетке.

НАСТЕННОЕ КРЕПЛЕНИЕ

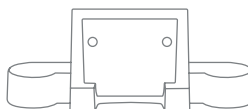

Настенное крепление позволяет устанавливать пылесос на хранение в вертикальном положении. Рекомендуется устанавливать настенное крепление в непосредственной близости от электрической розетки, чтобы можно было заряжать батарею пылесоса во время хранения.

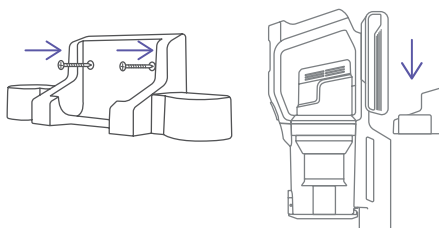

Зафиксируйте крепление на стене с помощью двух винтов и дюбелей, поставляемых в комплекте, на достаточной высоте.

Поставьте пылесос у стены так, чтобы он зафиксировался на креплении. На настенном креплении также могут быть зафиксированы дополнительные насадки пылесоса (малая насадка-щетка 2-в-1 и узкая насадка для уборки труднодоступных мест).

ЗАРЯДКА БАТАРЕИ

Батарею можно заряжать различными способами:

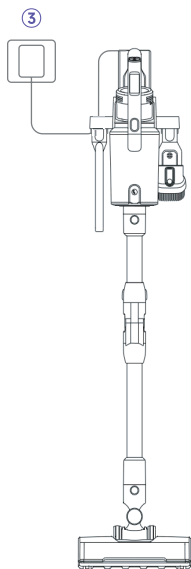
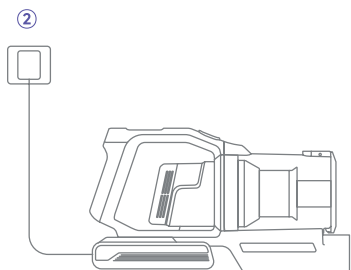

1. Адаптер питания можно подключить непосредственно к батарейному блоку, снятому с пылесоса.

Но более наглядно процесс зарядки будет протекать, если батарейный блок установлен непосредственно на пылесосе. При этом сам пылесос может находиться в различном положении:

2. Корпус пылесоса может лежать на полу.
3. Пылесос может быть зафиксирован на настенном креплении.

Для зарядки батарейного блока вилку питания адаптера питания подключите к электрической розетке, а штекер адаптера питания вставьте в гнездо батарейного блока.

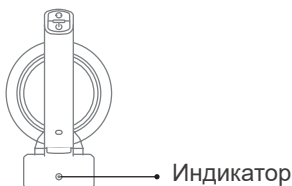

Во время зарядки батареи индикатор зарядки на батарейном блоке будет мигать синим. Когда батарея зарядится, индикатор зарядки на батарейном блоке начнет гореть постоянно.

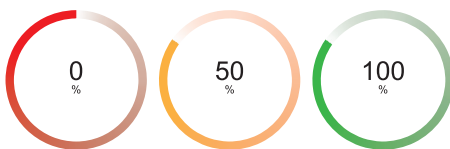

Если батарейный блок установлен на корпусе пылесоса, то во время зарядки текущий уровень заряда батареи в процентах будет отображаться на дисплее пылесоса. По мере того, как батарея будет заряжаться, будет меняться цвет подсветки дисплея: красный – оранжевый – зеленый.

Когда батарея полностью зарядится, индикация дисплея продолжит гореть в течение часа, а затем погаснет. Будет гореть

только синий индикатор на батарейном блоке.

ВНИМАНИЕ:

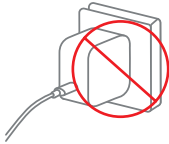

При использовании другого адаптера на дисплее загорится предупреждающий индикатор. Он будет гореть около 60 секунд, после чего погаснет. Отключите неправильный адаптер питания и используйте тот, что поставляется в комплекте.

ПРИМЕЧАНИЕ:

Во время зарядки батареи корпус адаптера питания может нагреваться, что не является неисправностью.

ЭКСПЛУАТАЦИЯ ПЫЛЕСОСА

Перед началом использования зарядите встроенную батарею пылесоса и отсоедините пылесос от электросети. Если батарея разряжена или уровень заряда слишком низкий, пылесос не будет работать.

Убедитесь, что пылесос полностью собран и установлена подходящая насадка.

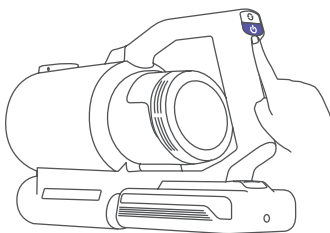

Нажмите кнопку включения/выключения пылесоса , чтобы включить пылесос.

В первый раз пылесос начнет работать в экологичном маломощном режиме, при дальнейших включениях пылесос включится в том режиме, в котором он находился перед выключением в последний раз.

Чтобы изменить режим, нажимайте кнопку выбора режима .

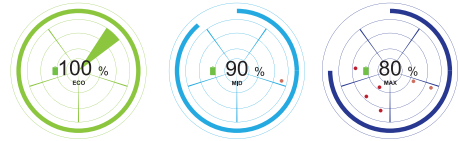

Всего имеется три режима:





1. ECO – экологичный, маломощный (зеленый цвет дисплея)
2. MID – режим средней мощности (голубой цвет)
3. MAX – режим максимальной мощности (синий цвет)

По окончании работы нажмите кнопку включения/выключения пылесоса, чтобы выключить пылесос.

ВНИМАНИЕ:

Во время уборки следите, чтобы ничто не блокировало свободное поступление воздуха в воздухозаборное отверстие, в противном случае возможен перегрев двигателя и поломка пылесоса. Если на дисплее появился индикатор с восклицательным знаком (см. раздел «Предупреждающие индикаторы»), немедленно выключите пылесос, устраните засор, и только после этого можете продолжить уборку.

ПРЕДУПРЕЖДАЮЩИЕ ИНДИКАТОРЫ

Индикатор	Проблема	Решение
	<p>Заблокировано движение моторизированной насадки-щеточки.</p>	<p>Выключите пылесос и отключите его от электросети. Проведите чистку моторизированной насадки-щеточки. В дальнейшем постарайтесь не собирать пылесосом крупный мусор, например камешки.</p>
 <p><i>Индикатор загорается, если воздух не поступает из трубки к фильтру в течение 5 секунд. Двигатель пылесоса при этом автоматически выключается. На индикаторе на протяжении 1 мин 30 с циклически отображается анимация, напоминающая об очистке пылесоса, а затем дисплей гаснет.</i></p>	<p>Засор трубки или насадки. Переполнение контейнера для сбора пыли. Загрязнение фильтра.</p>	<p>Устраните засор трубки или насадки. Опорожните контейнер для сбора пыли. Проведите чистку фильтров.</p>
	<p>Используется неподходящий адаптер питания.</p>	<p>Используйте оригинальный адаптер питания.</p>
	<p>Низкий заряд батареи (менее 30%).</p>	<p>Зарядите батарею как можно скорее, чтобы не допустить автоматического отключения пылесоса.</p>

ЧИСТКА И ТЕХНИЧЕСКОЕ ОБСЛУЖИВАНИЕ

Очистка корпуса

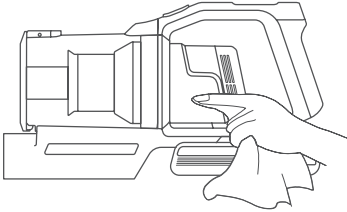

Перед очисткой пылесоса выключите и отсоедините его от электросети и снимите аккумуляторный блок.

Протирайте поверхности пылесоса слегка влажной тканью с применением мягкого моющего средства. После этого протрите его тканью, смоченной чистой водой, и вытрите насухо.

Запрещается погружать корпус прибора в воду или разбрызгивать на него воду.

Запрещается использовать острые предметы, жесткие губки или щетки, абразивные чистящие средства и агрессивные химические растворители для очистки поверхностей прибора, т.к. они могут повредить поверхность.

Опорожнение контейнера для сбора пыли

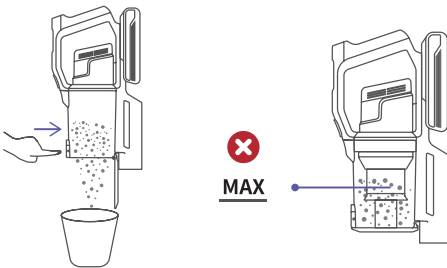

Для обеспечения эффективной работы пылесоса опорожняйте контейнер для сбора пыли после каждого использо-

вания. Не допускайте его переполнения выше максимальной отметки.

Расположите пылесос над мусорным ведром, нажмите на кнопку открытия крышки контейнера для сбора пыли. Вытряхните пыль и прочий мусор в ведро, затем закройте крышку.

Очистка контейнера для сбора пыли и фильтров

①

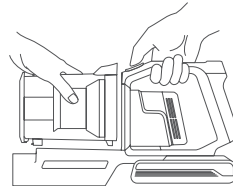

②

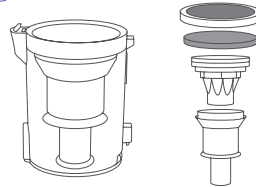

Нажмите на кнопку для снятия контейнера для сбора пыли и отсоедините его от корпуса. Извлеките из контейнера фильтры: губчатый, HEPA и стальной, - один за другим.

③

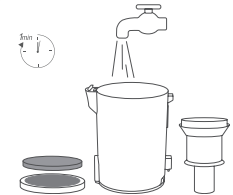

④

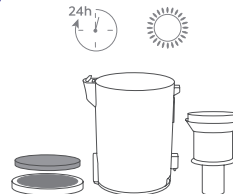

Промойте контейнер и фильтры холодной водой. Затем дайте фильтрам высохнуть естественным способом.



Рекомендуется мыть фильтры раз в месяц. Для мытья фильтров допустимо использовать только холодную воду.

Когда фильтры полностью высохнут, установите их в контейнер в обратной последовательности.

Приложите контейнер для сбора пыли к корпусу пылесоса и прижмите до фиксации.

ВНИМАНИЕ:

Запрещается мыть фильтры горячей водой, стирать их в стиральной машине, сушить с помощью фена или на батарее отопления.

Запрещается эксплуатировать пылесос без фильтров.

ПРИМЕЧАНИЕ:

Несмотря на то, что фильтры можно мыть водой, срок их службы ограничен. В зависимости от частоты и объема уборок, а также степени загрязненности помещения может потребоваться замена фильтров.

Для замены фильтров обратитесь в ближайший авторизованный сервисный центр.

Очистка моторизированной насадки-щетки

Нажмите на кнопку снятия насадки и отсоедините ее от удлинительной трубки.

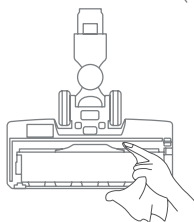
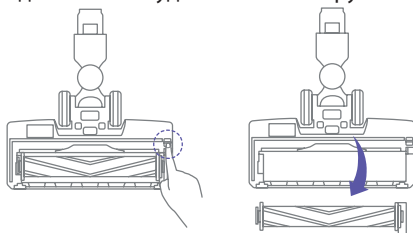

Нажмите на защелку, чтобы открыть крышку насадки. Извлеките ролик из корпуса насадки. Протрите корпус влажной тканью с применением мягкого моющего средства, протрите чистой влажной тканью и вытрите насухо.

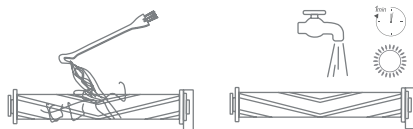

Срежьте и вычистите щеточкой, поставляемой в комплекте, все намотавшиеся волосы, нитки и прочий мусор с ролика. Вымойте ролик под краном при необходимости. Затем дайте ему высохнуть естественным путем в течение 24 часов.

Установите ролик обратно внутрь корпуса насадки и закройте крышку насадки до фиксации.

ВНИМАНИЕ:

Корпус моторизированной щетки мыть под краном запрещается.

Замена ароматической капсулы

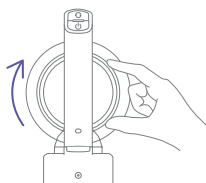
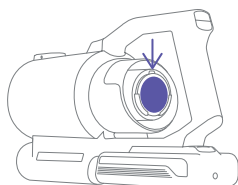
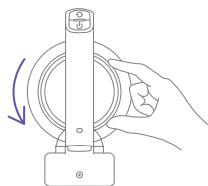

Откройте вентиляционную крышку и извлеките старую капсулу. Установите новую капсулу и закройте крышку.

Если аромат стал слабым, капните немного ароматического масла на капсулу.

УСТРАНЕНИЕ ПРОСТЫХ НЕИСПРАВНОСТЕЙ

При возникновении неисправности попробуйте устранить ее с помощью рекомендаций из таблицы ниже. Если неисправность не устраняется, не пытайтесь самостоятельно починить прибор, обратитесь в авторизованный сервисный центр.

Неисправности	Возможные причины	Способы устранения
Прибор не включается.	Пылесос не полностью собран.	Убедитесь, что пылесос полностью и правильно собран.
	Батарея разряжена.	Зарядите батарею.
	Батарея вышла из строя.	Обратитесь в авторизованный сервисный центр для замены батареи.
	Заблокирована моторизированная щетка.	Устраните засор.
	Двигатель перегрелся.	Дайте двигателю остыть и включите пылесос снова.
	Сломан переключатель питания.	Обратитесь в авторизованный сервисный центр.
Батарея не заряжается (индикатор зарядки не загорается или странно мигает).	Пылесос не подключен к сети питания.	Подключите адаптер питания к пылесосу (или батарейному блоку) и к электрической розетке.
	Розетка неисправна.	Убедитесь, что розетка исправна, подключив к ней другой электроприбор.
	Слишком высокая или слишком низкая температура окружающей среды.	Заряжайте батарею прибора при температуре от +5°C до +35°C.
	Используется другой адаптер питания.	Используйте оригинальный адаптер.
	Батарея вышла из строя.	Обратитесь в авторизованный сервисный центр для замены батарейного блока.
Сила всасывания уменьшилась. Пылесос не всасывает пыль.	Контейнер для сбора пыли переполнен.	Опорожните контейнер для сбора пыли.
	Фильтры загрязнены, мокрые или установлены неправильно.	Проведите чистку или замену фильтров. После очистки фильтры должны полностью высохнуть. Правильно установите фильтры.
	Батарея разряжена.	Зарядите батарею.
	Засорена насадка или удлинительная трубка.	Выключите пылесос и устраните засор.
Пылесос выпускает пыль.	Контейнер для сбора пыли переполнен.	Опорожните контейнер для сбора пыли.
	Фильтры установлены неправильно.	Установите фильтры правильно.
	Фильтры повреждены.	Замените фильтры.
Моторизированная щетка не вращается.	На моторизированной щетке скопились волосы и другой мусор.	Выключите пылесос и устраните засор и очистите моторизированную насадку-щетку.
	Контейнер для сбора пыли переполнен.	Опорожните контейнер для сбора пыли.
Необычный шум во время работы пылесоса.	Произошел засор.	Выключите пылесос и проверьте на наличие засора насадку и трубку.
	Контейнер для сбора пыли переполнен.	Опорожните контейнер для сбора пыли.
Батарея быстро разряжается.	Недостаточное время зарядки батареи.	Заряжайте батарею полностью.
	Срок службы батареи истек.	Обратитесь в сервисный центр для замены батареи.
	На моторизированной щетке скопились волосы и другой мусор.	Проведите чистку моторизированной насадки-щетki.
	Используется другой адаптер.	Используйте оригинальный адаптер питания.

БЕЗОПАСНАЯ УТИЛИЗАЦИЯ



Ваше устройство спроектировано и изготовлено из высококачественных материалов и компонентов, которые можно утилизировать и использовать повторно.

Если товар имеет символ с зачеркнутым мусорным ящиком на колесах, это означает, что товар соответствует Европейской директиве 2002/96/ЕС.

Ознакомьтесь с местной системой раздельного сбора электрических и электронных товаров. Соблюдайте местные правила.

Утилизируйте старые устройства отдельно от бытовых отходов. Правильная утилизация вашего товара позволит предотвратить возможные отрицательные последствия для окружающей среды и человеческого здоровья.

ТЕХНИЧЕСКИЕ ХАРАКТЕРИСТИКИ

Адаптер питания

Входное напряжение: ~100–240 В, 50 Гц

Выходное напряжение: 30–31 В, 0,5 А

Класс электробезопасности: II

Пылесос

Рабочее напряжение: 25,9 В

Максимальная потребляемая мощность: 250 Вт

Уровень шума: ≤ 74 дБ

Время работы от полностью заряженного аккумулятора:

до 14 минут в режиме MAX

до 25 минут в режиме MID

до 50 минут в режиме ECO

Объем контейнера для сбора пыли: 1,2 л

Класс электробезопасности: III

Литиевая батарея

Номинальное напряжение: 25,9 В

Емкость аккумулятора: ≈ 2200 мАч

ПРИМЕЧАНИЕ:

Производитель оставляет за собой право на внесение изменений в конструкцию, дизайн и комплектацию прибора без дополнительного уведомления об этих изменениях.

ИНФОРМАЦИЯ О СЕРТИФИКАТЕ СООТВЕТСТВИЯ

Товар сертифицирован.

Товар соответствует требованиям нормативных документов:

ТР ТС 004/2011 «О безопасности низковольтного оборудования»;

ТР ТС 020/2011 «Электромагнитная совместимость технических средств».

ТР ТС 037/2016 «Об ограничении применения опасных веществ в изделиях электротехники и радиоэлектроники».

При отсутствии копии нового сертификата в коробке спрашивайте копию у продавца.

Полную информацию о сертификате соответствия вы можете получить у продавца или на сайте jvc-rus.ru.

EAC

Изготовитель:

ПИОНИР ХАЙ ТЕХНОЛОДЖИ ЛИМИТЕД.

Адрес: Офис Б 21/Ф Квонг Фат Хонг здание 1, Рамсей ст, Шеунг Ван, Гонконг.

Сделано в Китае.

Импортер/организация, уполномоченная на принятие претензий на территории России:

ООО «СЕРВИС-ВИП». 144009, Московская область, г. Электросталь, ул. Корнеева, д. 6б, оф. 203.

** Данные могут быть изменены в связи со сменой изготовителя, продавца, производственного филиала, импортера в РФ. В случае изменения данных актуальная информация указывается на дополнительной наклейке, размещенной на упаковке изделия.*

Дата производства указана на упаковке или изделия.

Срок службы изделия – 3 года.

Гарантийный срок – 1 год.

Гарантийное обслуживание осуществляется согласно прилагаемому гарантийному талону. Гарантийный талон и инструкция по эксплуатации являются неотъемлемыми частями данного изделия.

СЕРВИСНОЕ ОБСЛУЖИВАНИЕ

Благодарим вас за приобретение продукции **JVC**. Мы рады предложить вам изделия, разработанные и изготовленные в соответствии с высокими требованиями к качеству, функциональности и дизайну. Мы уверены, что Вы будете довольны приобретением изделия от нашей фирмы. В случае если ваше изделие марки **JVC** будет нуждаться в техническом обслуживании, просим вас обращаться в один из авторизованных сервисных центров (далее – АСЦ). С полным списком АСЦ и их точными адресами вы можете ознакомиться на сайте jvc-rus.ru.

JVC
jvc-rus.ru