



**BOSCH**



Зарегистрируйте  
свое новое  
устройство на MyBosch  
сейчас и получите  
бесплатные преимущества:

[bosch-home.com/  
welcome](https://bosch-home.com/welcome)

# Стиральная машина

**WGA2540XME**

**[ru]** Руководство пользователя и  
инструкция по установке

Для получения дополнительной информации см.  
Цифровое руководство пользователя.



## Содержание

<b>1 Безопасность.....</b>	<b>4</b>	<b>9 Программы .....</b>	<b>26</b>
1.1 Общие указания .....	4	<b>10 Аксессуары .....</b>	<b>30</b>
1.2 Использование по назначению.....	4	<b>11 Стирка .....</b>	<b>30</b>
1.3 Ограничение круга пользова- телей .....	4	11.1 Подготовка белья .....	30
1.4 Безопасный монтаж .....	5	<b>12 Моющие средства и средства по уходу.....</b>	<b>31</b>
1.5 Безопасная эксплуатация .....	7	<b>13 Стандартное управление.....</b>	<b>31</b>
1.6 Безопасная очистка и техоб- служивание.....	9	13.1 Включение прибора.....	31
<b>2 Предотвращение материаль- ного ущерба .....</b>	<b>11</b>	13.2 Установка программы .....	31
<b>3 Защита окружающей среды и экономия .....</b>	<b>12</b>	13.3 Корректировка установок для программы .....	31
3.1 Утилизация упаковки.....	12	13.4 Загрузка белья .....	31
3.2 Экономия энергии и ресурсов.....	12	13.5 Установка вставки для дози- рования жидких моющих средств.....	31
3.3 Режим экономии энергии .....	12	13.6 Вставка для дозирования жидких моющих средств.....	32
<b>4 Установка и подключение.....</b>	<b>13</b>	13.7 Загрузка моющих средств и средств по уходу .....	32
4.1 Распаковка прибора.....	13	13.8 Запуск программы .....	33
4.2 Комплектация.....	13	13.9 Дозагрузка белья .....	33
4.3 Требования к месту установки ....	13	13.10 Отмена программы .....	33
4.4 Снятие транспортировочных креплений .....	14	13.11 Извлечение белья.....	33
4.5 Подключение прибора к сети .....	15	13.12 Выключение прибора.....	33
4.6 Выравнивание прибора .....	16	<b>14 Блокировка для безопасно- сти детей .....</b>	<b>34</b>
<b>5 Знакомство с прибором.....</b>	<b>18</b>	14.1 Активация блокировки для безопасности детей .....	34
5.1 Прибор .....	18	14.2 Деактивация блокировки для безопасности детей .....	34
5.2 Кювета для моющих средств .....	19		
5.3 Панель управления.....	19		
<b>6 Перед первым использованием..</b>	<b>20</b>		
6.1 Запуск холостого цикла стирки ....	20		
<b>7 Дисплей.....</b>	<b>21</b>		
<b>8 Клавиши .....</b>	<b>24</b>		

<b>15 Базовые установки</b> .....	<b>35</b>
15.1 Обзор базовых установок .....	35
15.2 Изменение базовых установок .....	36
<b>16 Счетчик программ</b> .....	<b>36</b>
16.1 Вызов счетчика программ.....	36
<b>17 Очистка и уход</b> .....	<b>36</b>
17.1 Очистка барабана .....	36
17.2 Очистка кюветы для моющих средств.....	36
17.3 Очистка откачивающего насоса .....	37
<b>18 Устранение неисправностей</b> ....	<b>41</b>
18.1 Экстренная разблокировка .....	51
<b>19 Транспортировка, хранение и утилизация</b> .....	<b>51</b>
19.1 Демонтаж прибора.....	51
19.2 Установка транспортировочных креплений.....	51
19.3 Повторный ввод прибора в эксплуатацию.....	51
19.4 Утилизация старого бытового прибора .....	52
<b>20 Сервисная служба</b> .....	<b>52</b>
20.1 Номер изделия (E-Nr.) и заводской номер (FD).....	52
20.2 Гарантия на систему «Аква-стоп» .....	53
<b>21 Параметры расхода</b> .....	<b>54</b>
<b>22 Технические характеристики</b> ...	<b>54</b>



## 1 Безопасность

Соблюдайте следующие указания по технике безопасности.

### 1.1 Общие указания



- Внимательно прочитайте данное руководство.
- Сохраните инструкцию и информацию о приборе для дальнейшего использования или для передачи следующему владельцу.
- В случае обнаружения повреждений, связанных с транспортировкой, не подключайте прибор.

### 1.2 Использование по назначению

Используйте прибор только:

- для стирки текстильных изделий, пригодных для машинной стирки, и шерстяных стираемых вручную изделий согласно ярлыку с информацией по уходу.
- с использованием проточной воды и подходящих для машинной стирки универсальных моющих средств и средств для ухода.
- в бытовых условиях и в закрытых помещениях домашних хозяйств.
- на высоте не более 4000 м над уровнем моря.

### 1.3 Ограничение круга пользователей

Данный прибор может использоваться детьми в возрасте от 8 лет и старше, а также лицами с ограниченными физическими, сенсорными или умственными способностями или с недостатком опыта и/или знаний, если они находятся под присмотром или после получения указаний по безопасному использованию прибора и после того, как они осознали опасности, связанные с неправильным использованием.

Детям запрещено играть с прибором.

Очистку и обслуживание прибора запрещается выполнять детям без надзора взрослых.

Не подпускайте детей младше 3 лет и домашних животных к прибору.

#### 1.4 Безопасный монтаж

##### **⚠ ПРЕДУПРЕЖДЕНИЕ – Опасность поражения электрическим током!**

При неквалифицированном монтаже прибор может стать источником опасности.

- ▶ При подключении прибора и его эксплуатации соблюдайте данные, приведенные на фирменной табличке.
- ▶ Прибор можно подключать только к электросети переменного тока через установленную согласно предписаниям розетку с заземлением.
- ▶ Система заземления в домашней электропроводке должна быть установлена согласно предписаниям. Для установки должны использоваться кабели с достаточно большим поперечным сечением проводников.
- ▶ В случае применения устройства защитного отключения допускается использовать только тип с обозначением .
- ▶ Запрещается оснащать прибор внешним переключателем, например, таймером или пультом дистанционного управления.
- ▶ Если прибор встроен, необходимо предусмотреть свободный доступ к вилке сетевого кабеля или, если это невозможно, предусмотреть в стационарной электропроводке специальный выключатель для размыкания всех полюсов согласно условиям монтажа.
- ▶ При установке прибора не допускайте зажатия или повреждения сетевого кабеля.

Поврежденная изоляция сетевого кабеля является источником опасности.

- ▶ Ни в коем случае не допускайте контакта сетевого кабеля с горячими частями прибора или с источниками тепла.
- ▶ Ни в коем случае не допускайте контакта сетевого кабеля с острыми концами или кромками.
- ▶ Запрещается перегибать, защемлять или переоборудовать сетевой кабель.

### **⚠ ПРЕДУПРЕЖДЕНИЕ – Опасность возгорания!**

Использование удлинённого сетевого кабеля и недопустимых адаптеров опасно.

- ▶ Не используйте удлинительные кабели или многоконтактные розетки.
- ▶ Используйте только допущенные производителем адаптеры и сетевые кабели.
- ▶ Если сетевой кабель слишком короткий и более длинного нет в наличии, следует связаться со специализированной электротехнической фирмой, чтобы адаптировать домовую внутреннюю проводку.

### **⚠ ПРЕДУПРЕЖДЕНИЕ – Опасность травмирования!**

Вследствие большого веса прибора при его подъеме возможны травмы.

- ▶ Не поднимайте прибор в одиночку.
- Если прибор неправильно установлен в колонну, он может упасть.
- ▶ Сушильную машину можно устанавливать на стиральную, только используя комплект для подключения от производителя сушильной машины. Другие варианты установки не допускаются.
  - ▶ Если производитель сушильной машины не предлагает специального комплекта для подключения, встраивать прибор в колонну нельзя.
  - ▶ Запрещается встраивать в колонну приборы, имеющие разную глубину и ширину, и от разных производителей.
  - ▶ Запрещается устанавливать колонну из стиральной и сушильной машин на помост, приборы могут опрокинуться.

### **⚠ ПРЕДУПРЕЖДЕНИЕ – Опасность удушья!**

Дети могут завернуться в упаковочный материал или надеть его себе на голову и задохнуться.

- ▶ Не подпускайте детей к упаковочному материалу.
- ▶ Не позволяйте детям играть с упаковочным материалом.

### **⚠ ОСТОРОЖНО – Опасность травмирования!**

Прибор может вибрировать или перемещаться во время работы.

- ▶ Установите прибор на чистой, ровной и прочной поверхности.

- ▶ Выровняйте прибор с помощью ножек и уровня.
- Неправильная прокладка шлангов и соединительных кабелей может привести к спотыканию.
- ▶ Прокладывайте шланги и сетевые кабели таким образом, чтобы никто не мог споткнуться о них.
- Передвигание прибора за выступающие части, например, за дверцу, может привести к их поломке.
- ▶ Не допускайте передвигание прибора за выступающие части.

### **⚠ ОСТОРОЖНО – Опасность пореза!**

Прикосновение к острым краям прибора может привести к порезам.

- ▶ Не прикасайтесь к острым краям прибора.
- ▶ Надевайте защитные перчатки при установке и транспортировке прибора.

## **1.5 Безопасная эксплуатация**

### **⚠ ПРЕДУПРЕЖДЕНИЕ – Опасность поражения электрическим током!**

Поврежденный прибор или поврежденный сетевой кабель являются источником опасности.

- ▶ Категорически запрещается эксплуатировать поврежденный прибор.
- ▶ Запрещается тянуть за сетевой кабель, чтобы отсоединить прибор от сети электропитания. Вынимайте из розетки вилку сетевого кабеля.
- ▶ В случае повреждения прибора или сетевого кабеля немедленно выньте вилку сетевого кабеля из розетки или отключите предохранитель в блоке предохранителей и закройте водопроводный кран.
- ▶ Обратитесь в сервисную службу. → *Страница 52*

Проникшая в прибор влага может стать причиной поражения током.

- ▶ Используйте прибор только в закрытом помещении.
- ▶ Не пользуйтесь прибором при слишком высокой температуре или влажности.

- ▶ Не используйте для очистки прибора пароочистители, очистители высокого давления, шланги или душевые установки.

**⚠ ПРЕДУПРЕЖДЕНИЕ – Риск нанесения вреда здоровью!**

Дети могут оказаться запертыми в приборе и подвергнуть свою жизнь опасности.

- ▶ Не устанавливайте прибор за дверь, если она будет мешать свободному открыванию дверцы прибора.
- ▶ На отслуживших приборах отсоедините вилку сетевого кабеля, после чего разрежьте сетевой кабель и приведите в негодность замок дверцы прибора, чтобы дверца более не могла закрываться.

**⚠ ПРЕДУПРЕЖДЕНИЕ – Опасность удушья!**

Дети могут вдохнуть или проглотить мелкие детали, в результате чего задохнуться.

- ▶ Не подпускайте детей к мелким деталям.
- ▶ Не позволяйте детям играть с мелкими деталями.

**⚠ ПРЕДУПРЕЖДЕНИЕ – Опасность отравления!**

Моющие средства и средства по уходу могут вызвать отравление при проглатывании.

- ▶ При случайном попадании вовнутрь организма обратитесь за помощью к врачу.
- ▶ Храните моющие средства и средства по уходу в недоступном для детей месте.

**⚠ ПРЕДУПРЕЖДЕНИЕ – Опасность взрыва!**

Если одежда была предварительно обработана моющими средствами на основе растворителя, это может привести к взрыву прибора.

- ▶ Перед стиркой тщательно прополощите предварительно обработанную одежду водой.

**⚠ ОСТОРОЖНО – Опасность травмирования!**

При вставании или опирании на прибор крышка может сломаться.

- ▶ Не допускайте вставания или опирания на прибор.



При вставании или опирании на открытую дверцу прибор может опрокинуться.

- ▶ Не вставляйте и не опирайтесь на открытую дверцу прибора.
- ▶ Не оставляйте никакие предметы на дверце прибора.

Не касайтесь вращающегося барабана - это может привести к травмам рук.

- ▶ Дождитесь полной остановки барабана.

### **⚠ ОСТОРОЖНО – Опасность ошпаривания!**

Во время стирки при высокой температуре раствор моющего средства сильно нагревается.

- ▶ Не прикасайтесь к горячему раствору моющего средства.

### **⚠ ОСТОРОЖНО – Опасность химического ожога!**

При открывании люкеты для моющих средств возможно вылетание брызг моющего средства и средств по уходу из прибора. Попадание моющих средств в глаза или на кожу может вызывать раздражение.

- ▶ При попадании моющих средств или средств по уходу в глаза или на кожу промойте их большим количеством чистой воды.
- ▶ При случайном попадании вовнутрь организма обратитесь за помощью к врачу.
- ▶ Храните моющие средства и средства по уходу в недоступном для детей месте.

## **1.6 Безопасная очистка и техобслуживание**

### **⚠ ПРЕДУПРЕЖДЕНИЕ – Опасность поражения электрическим током!**

При неквалифицированном ремонте прибор может стать источником опасности.

- ▶ Запрещено технически модифицировать прибор или вносить изменения в его функционал.
- ▶ Ремонтировать прибор разрешается только квалифицированным специалистам.
- ▶ Для ремонта прибора можно использовать только оригинальные запчасти.

- ▶ Во избежание опасностей замена поврежденного сетевого кабеля данного прибора может быть выполнена только производителем или авторизованной им сервисной службой либо лицом, имеющим аналогичную квалификацию.

Проникшая в прибор влага может стать причиной поражения током.

- ▶ Не используйте для очистки прибора пароочистители, очистители высокого давления, шланги или душевые установки.

### **⚠ ПРЕДУПРЕЖДЕНИЕ – Опасность травмирования!**

Использование неоригинальных запасных частей и аксессуаров опасно.

- ▶ Используйте только оригинальные запчасти и оригинальные аксессуары производителя.

### **⚠ ПРЕДУПРЕЖДЕНИЕ – Опасность отравления!**

Использование чистящих средств, содержащих растворители, может привести к образованию токсичных паров.

- ▶ Не используйте средства для чистки, в состав которых входят растворители.

## 2 Предотвращение материального ущерба

### ВНИМАНИЕ!

Неправильное обращение с кондиционерами, моющими средствами, средствами по уходу и чистящими средствами может привести к ухудшению работы прибора.

- ▶ Соблюдайте указания производителей по дозированию.

Превышение максимального объёма загрузки ухудшает работу прибора.

- ▶ Соблюдайте и не превышайте максимальный объём загрузки для каждой программы.

→ "Программы", Страница 26

Безопасность прибора во время транспортировки обеспечивают транспортировочные крепления. Не снятые транспортировочные крепления могут привести к материальному ущербу и повреждению оборудования.

- ▶ Перед вводом в эксплуатацию полностью снимите все транспортировочные крепления и сохраните их.
- ▶ В целях предотвращения повреждений при последующей транспортировке прибора обязательно установите все транспортировочные крепления до начала транспортировки.

Неправильное подключение шланга подачи воды может привести к материальному ущербу.

- ▶ Затяните резьбовые соединения на шланге подачи воды вручную.
- ▶ По возможности подсоедините шланг подачи воды к водопроводному крану напрямую, без использования дополнительных соединительных элементов, таких как переходники, удлинители, клапаны и т.п.
- ▶ Корпус клапана шланга подачи воды установлен герметично и не подвергается воздействию внешних сил.

- ▶ Убедитесь, что внутренний диаметр крана составляет не менее 17 мм.
- ▶ Убедитесь, что длина резьбы на соединении с водопроводным краном составляет не менее 10 мм.

Недостаточное или чрезмерное давление воды может отрицательно повлиять на функции прибора.

- ▶ Давление воды в системе водоснабжения должно составлять не менее 100 кПа (1 бар) и не более 1000 кПа (10 бар).
- ▶ Если давление воды превышает указанное максимальное значение, между подключением питьевой воды и комплектом шлангов прибора необходимо установить редуцирующий клапан.
- ▶ Не подключайте прибор к смесителю безнапорного прибора для нагрева воды.

Модифицированные или повреждённые шланги подачи воды могут привести к материальному ущербу и повреждению прибора.

- ▶ Не перегибайте, не пережимайте, не модифицируйте и не обрезайте шланги подачи воды.
- ▶ Используйте только шланги для воды, входящие в комплект прибора, или оригинальные запасные шланги.
- ▶ Не используйте уже бывшие в использовании шланги подачи воды.

Эксплуатация прибора с грязной или слишком горячей водой может привести к материальному ущербу или повреждению прибора.

- ▶ Подключайте прибор только к водопроводной сети холодного водоснабжения.

Неподходящие чистящие средства могут повредить поверхности прибора.

- ▶ Не используйте агрессивные или абразивные чистящие средства.
- ▶ Не используйте чистящие средства с большим содержанием спирта.
- ▶ Не используйте жесткие мочалки или губки.

## ru Защита окружающей среды и экономия

- ▶ Протирайте прибор только мягкой влажной тряпкой.
- ▶ При контакте с прибором немедленно удалите все остатки моющего средства, распыленных веществ или других загрязнений.

---

## 3 Защита окружающей среды и экономия

### 3.1 Утилизация упаковки

Упаковочные материалы экологически безопасны и могут использоваться повторно.

- ▶ Утилизируйте отдельные части, предварительно рассортировав их.

### 3.2 Экономия энергии и ресурсов

При соблюдении этих указаний прибор будет расходовать меньше электроэнергии и воды.

Используйте программы с низкими температурами и более длительной продолжительностью стирки, а также соблюдайте максимальный объем загрузки.

- ✓ В этом случае потребление энергии и расход воды будут наиболее эффективными.

Дозируйте моющее средство в зависимости от степени загрязнения белья.

- ✓ Для слабых или обычных загрязнений будет достаточно небольшого количества моющего средства. Соблюдайте рекомендации производителя по дозированию моющего средства.

Температуру стирки белья лёгкой и обычной степени загрязнения можно уменьшить.

- ✓ При более низких температурах прибор потребляет меньше энергии. Для лёгкой или обычной степени загрязнения достаточны более низкие температуры по сравнению с указанными на этикетке.

Если после стирки вы намерены сушить бельё в сушильной машине, необходимо установить максимальную скорость отжима.

- ✓ Чем более сухим будет бельё, тем короче время выполнения программы сушки и ниже расход электроэнергии. При более высокой скорости отжима остаточная влажность в бельё уменьшается, а уровень шума повышается.

В данном приборе предусмотрена функция автоматической дозировки.

- ✓ В зависимости от вида текстильных изделий и объёма загрузки система автоматической дозировки устанавливает оптимальное соответствие между потреблением воды и продолжительностью программы.

### 3.3 Режим экономии энергии

Если вы не пользуетесь прибором в течение длительного времени, он автоматически переключается в режим экономии электроэнергии.

Режим экономии электроэнергии завершается при повторном использовании прибора.

## 4 Установка и подключение

### 4.1 Распаковка прибора

#### ВНИМАНИЕ!

Оставшиеся в барабане предметы, не предназначенные для эксплуатации прибора, могут стать причиной материального ущерба и повреждения прибора.

► Выньте эти предметы и прилагаемые аксессуары из барабана перед использованием.

1. Снимите с прибора весь упаковочный материал и защитную плёнку.  
→ *"Утилизация упаковки", Страница 12*
2. Проверьте прибор на отсутствие видимых повреждений.
3. Откройте дверцу.
4. Выньте принадлежности из барабана.
5. Закройте дверцу.

### 4.2 Комплектация

После распаковки проверьте все детали на отсутствие транспортных повреждений, а также комплектность поставки.

#### ВНИМАНИЕ!

Эксплуатация с неполным комплектом принадлежностей или с неисправными принадлежностями может повлиять на работу прибора или привести к материальному ущербу и повреждению прибора.

- Не используйте прибор с неполными комплектном принадлежностей или с неисправными принадлежностями.
- Перед использованием прибора замените соответствующие принадлежности.  
→ *"Аксессуары", Страница 30*

**Заметка:** Безупречное функционирование прибора проверено и подтверждено на заводе. В результате на приборе могут остаться пятна от воды. Пятна пропадут после первой стирки.

В комплект поставки входят:

- Стиральная машина
- Сопроводительная документация
- Транспортировочные крепления  
→ *"Снятие транспортировочных креплений", Страница 14*
- Пластиковые накладки

### 4.3 Требования к месту установки

**⚠ ПРЕДУПРЕЖДЕНИЕ**  
**Опасность поражения электрическим током!**

Прибор содержит детали под напряжением. Прикосновение к деталям под напряжением опасно.

- Запрещается эксплуатировать прибор без верхней крышки.

**⚠ ПРЕДУПРЕЖДЕНИЕ**  
**Опасность травмирования!**

При эксплуатации на цоколе прибор может опрокинуться.

- Перед началом эксплуатации необходимо установить ножки прибора на цоколь с помощью крепежных планок  
→ *Страница 30* производителя.

#### ВНИМАНИЕ!

Остатки воды могут повредить прибор при замерзании.

- Не устанавливайте и не эксплуатируйте прибор на открытом воздухе и/или в местах, где существует угроза замерзания.

Остатки воды могут выливаться при наклоне прибора под углом более 40°, что может привести к материальному ущербу.

- Наклоняйте прибор с осторожностью.

## ru Установка и подключение

- ▶ Транспортируйте прибор в вертикальном положении.

Место установки	Требования
-----------------	------------

Подставка	Закрепите прибор с помощью специальных накладок → Страница 30.
-----------	--

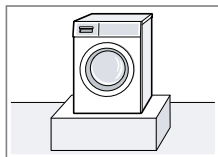

Деревянная опора	Установите прибор на надёжно привинченную к полу влагозащитную деревянную подставку (толщиной не менее 30 мм).
------------------	--

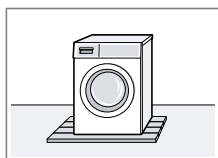

Кухонный гарнитур	Прибор можно устанавливать в нишу только под сплошной столешницей, жёстко закреплённой на соседних шкафчиках. Требуемая ширина ниши: 60 см.
-------------------	---

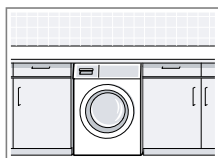

На стене	Не прокладывайте сетевые кабели и шланги между стеной и прибором.
----------	---

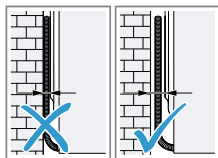

### 4.4 Снятие транспортировочных креплений

Безопасность прибора во время транспортировки обеспечивают транспортировочные крепления на задней стенке прибора.

**Заметка:** Храните винты транспортировочных креплений и втулки в надёжном месте для использования при последую-

щей транспортировке.

→ "Установка транспортировочных креплений", Страница 51

1. Извлеките шланги из креплений.

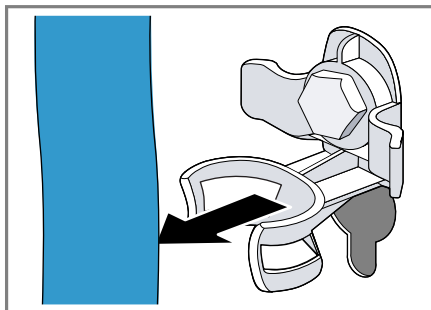

2. Выверните ① и снимите ② винты всех 4 транспортировочных креплений при помощи гаечного ключа на 13.

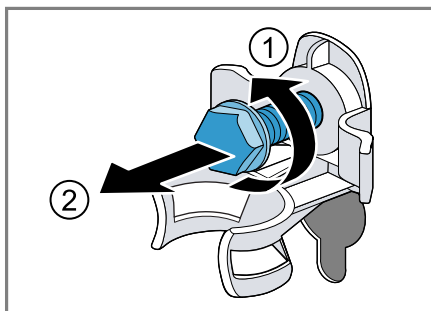

3. Извлеките сетевой кабель из крепления.

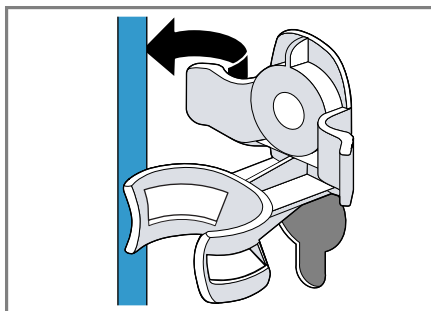

4. Снимите 4 втулки.

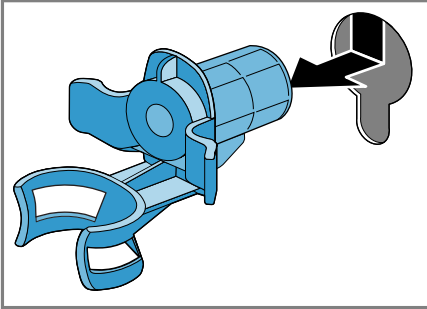

5. Закройте шляпки винтов 4 пластиковыми накладками.

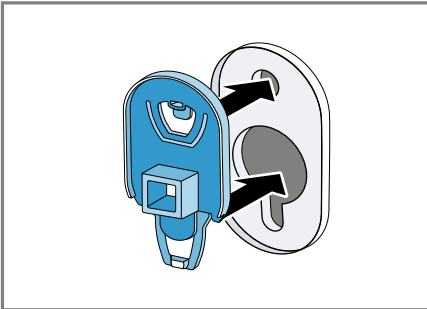

6. Сдвиньте 4 пластиковые накладки вниз.

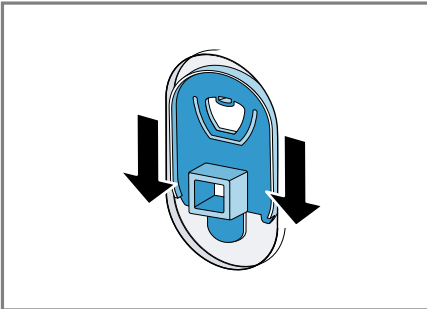

**Заметка:** Для установки транспортировочных креплений на прибор в целях транспортировки выполните эти действия в обратном порядке.

## 4.5 Подключение прибора к сети

### Шланг подачи воды подсоедините к водопроводному крану

**⚠ ПРЕДУПРЕЖДЕНИЕ**  
Опасность поражения электрическим током!

Прибор содержит детали под напряжением. Прикосновение к деталям под напряжением опасно.

- ▶ Не погружайте в воду электрический клапан AquaStop.

1. Подключите шланг подачи воды к водопроводному крану (26,4 мм = 3/4").

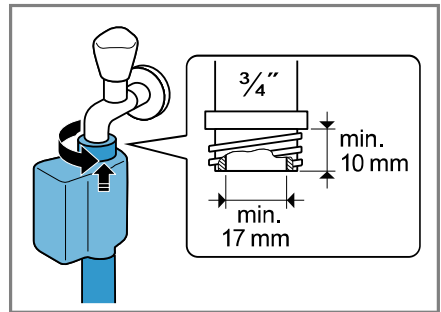

2. Осторожно откройте водопроводный кран и убедитесь в герметичности точек соединения.

### Варианты подключения слива воды

Эта информация поможет вам подключить прибор к канализации.

### ВНИМАНИЕ!

При откачивании сливной шланг находится под давлением и может отсоединиться от установленного места подключения.

- ▶ Обезопасьте сливной шланг от случайного отсоединения.

**Заметка:** Учитывайте высоту откачивания.

Максимальная высота откачивания составляет 100 см.

Сифон

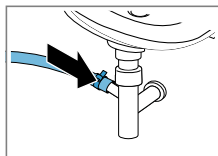

Зафиксируйте соединение хомутом (24-40 мм).

Раковина

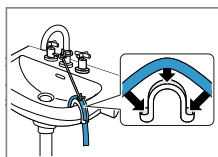

Зафиксируйте и закрепите сливной шланг скобой. → "Аксессуары", Страница 30

Пластиковая труба с резиновой муфтой или водосток ком

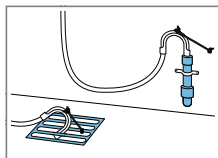

Зафиксируйте и закрепите сливной шланг скобой. → "Аксессуары", Страница 30

## Подключение прибора к электросети

**Заметка:** Для эксплуатации данного прибора электропроводка в домашних условиях должна соответствовать местным законодательным требованиям и правилам техники безопасности и должна быть оснащена устройством защитного отключения.

1. Вставьте вилку сетевого кабеля прибора в розетку, расположенную вблизи прибора.

Параметры подключения прибора содержатся в разделе технических данных → Страница 54.

2. Проверьте прочность подключения вилки сетевого кабеля.

## 4.6 Выравнивание прибора

Чтобы снизить уровень шума и вибрации и предотвратить перемещение прибора, правильно выровняйте прибор.

1. Отверните контргайки по часовой стрелке при помощи гаечного ключа на 17.

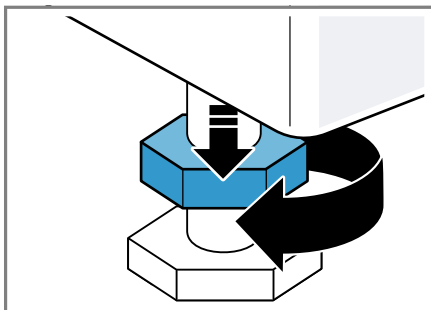

2. Выравнивание прибора осуществляется путем вворачивания и выворачивания регулируемых ножек. Проверьте выравнивание по уровню.

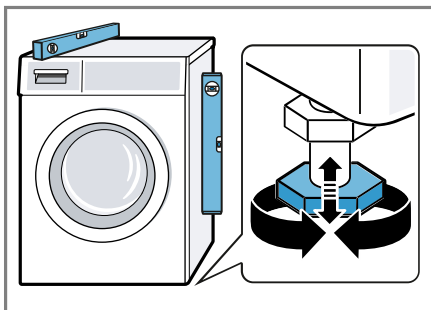

Все ножки прибора должны прочно стоять на полу.



- Затяните контргайки ключом на 17 таким образом, чтобы они плотно прилегали к корпусу прибора.

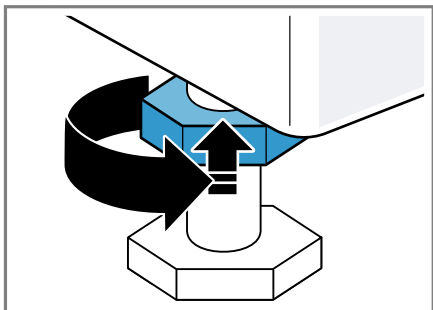

При этом придерживайте ножку и не переставляйте ее по высоте.

## 5 Знакомство с прибором

### 5.1 Прибор

Здесь приведен обзор составных частей прибора.

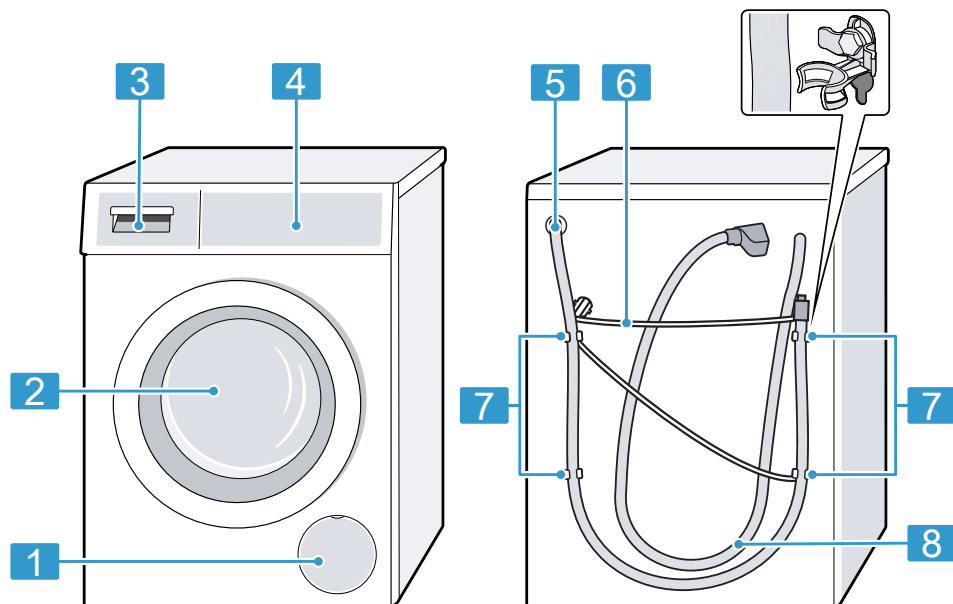

В зависимости от типа прибора отдельные детали на рисунке могут отличаться, например, по цвету и форме.

**1** Крышка для техобслуживания откачивающего насоса  
→ Страница 37

**2** Дверца

**3** Кювета для моющих средств  
→ Страница 19

**4** Панель управления  
→ Страница 19

**5** Сливной шланг → Страница 15

**6** Сетевой кабель → Страница 16

**7** Транспортировочные крепления  
→ Страница 14

**8** Шланг подачи воды  
→ Страница 15

## 5.2 Кювета для моющих средств

**Заметка:** Соблюдайте указания производителя по использованию и дозированию моющих средств и средств по уходу, а также учитывайте описание программ.

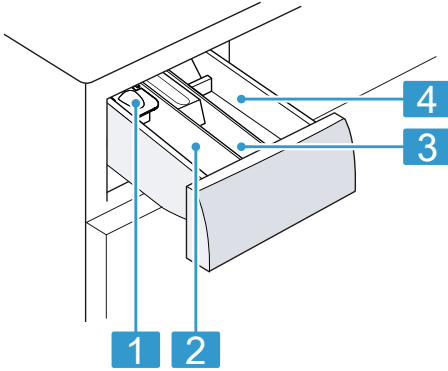

- |   |   |
|---|---|
| 1 | Вставка для дозирования жидких моющих средств<br>→ "Установка вставки для дозирования жидких моющих средств", Страница 31 |
| 2 | Ячейка II: моющее средство для основного цикла стирки   |
| 3 | Ячейка ☼: кондиционер   |
| 4 | Ячейка I: моющее средство для предварительной стирки и замачивания  |

## 5.3 Панель управления

Настроить все функции прибора и получить информацию о его рабочем состоянии можно через панель управления.

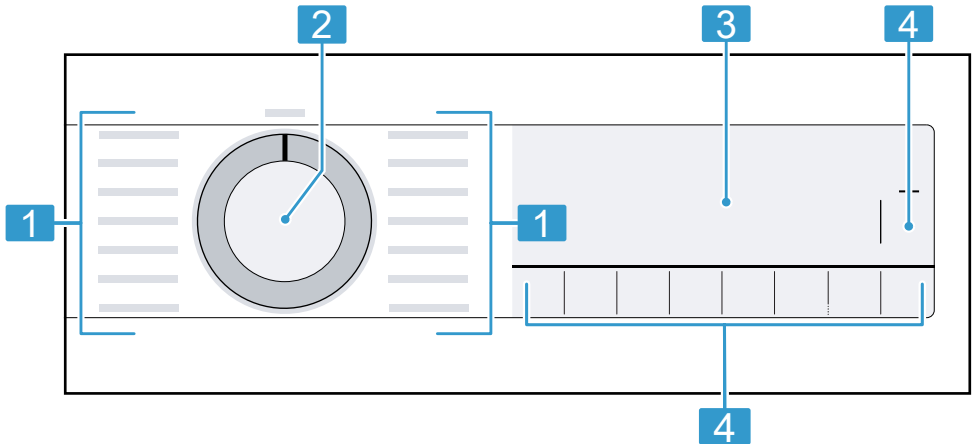

- |   |                         |
|---|-------------------------|
| 1 | Программы → Страница 26 |
|---|-------------------------|

- 2 Переключатель программ  
→ Страница 31
- 3 Дисплей → Страница 21
- 4 Кнопки → Страница 24

## 6 Перед первым использованием

Подготовьте прибор к использованию.

### 6.1 Запуск холостого цикла стирки

Перед отправкой с завода прибор прошел функциональную проверку. Чтобы слить воду, оставшуюся после проверки, выполните первую стирку без белья.

1. Установите переключатель программ на  **Drum Clean**.
2. Закройте дверцу.
3. Выдвиньте кювету для моющих средств.
4. Залейте примерно 1 л водопроводной воды в ячейку II.

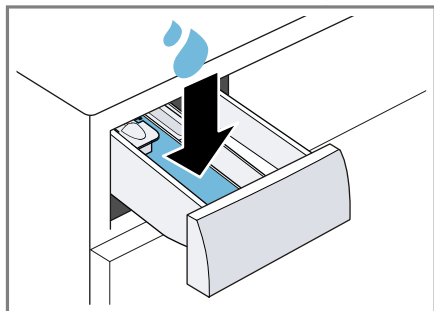

5. Добавьте отбеливающий стиральный порошок в ячейку II.

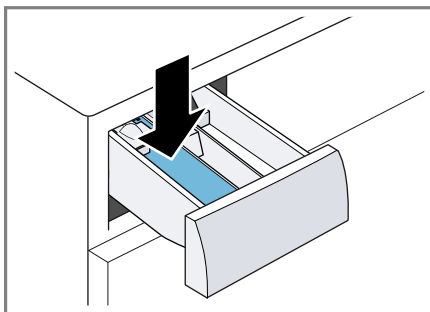

Во избежание пенообразования для слабо загрязненного белья используйте только половину рекомендованного количества моющего средства. Не используйте моющее средство для стирки шерсти или деликатного белья.

6. Задвиньте кювету для моющих средств на место.
7. Для запуска программы нажмите  **Start / Reload**.
  - ✓ На дисплее отображается оставшееся время выполнения программы.
  - ✓ По окончании программы на дисплее отображается: "End".
8. Запустите первую стирку или установите переключатель программ на **Off**, чтобы выключить прибор.  
→ "Стандартное управление",  
Страница 31

## 7 Дисплей



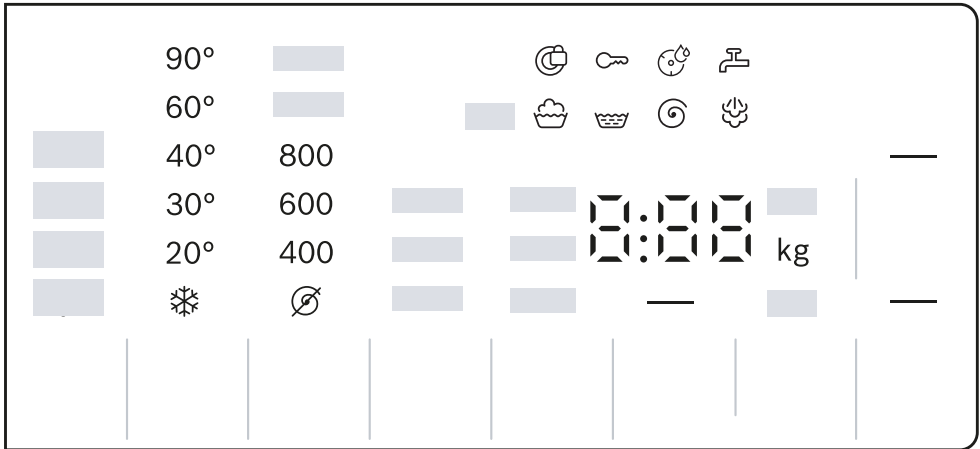









На дисплее отображаются текущие установочные значения, опции для выбора или текстовые указания.









Пример индикации на дисплее

Индикация	Описание
0:40 <sup>1</sup>	Предположительная продолжительность программы или оставшееся время выполнения программы в часах и минутах.
— <sup>1</sup>	Время окончания программы → "Клавиши", Страница 24
10,0 <sup>1</sup>	Рекомендация по максимальному объему загрузки для установленной программы в кг.
🌀 - 1400	Установленная скорость отжима в об/мин. → "Клавиши", Страница 24 🌀: без отжима, только слив
❄️ - 90	Установленная температура в °C. → "Клавиши", Страница 24 ❄️ (холодная)
—	Запуск, остановка или отмена <ul style="list-style-type: none"> <li>■ горит: программа работает и может быть отменена или приостановлена.</li> <li>■ мигает: программа может быть запущена или продолжена.</li> </ul>
👉	Предварительная обработка Статус программы

<sup>1</sup> Пример













Индикация	Описание
	Стирка Статус программы
	Полоскание Статус программы
	Отжим Статус программы
End	Окончание программы Статус программы
	Отпаривание Статус программы
	<ul style="list-style-type: none"> <li>■ горит: блокировка для безопасности детей активирована.</li> <li>■ мигает: блокировка для безопасности детей активирована, и прибор работает. → "Деактивация блокировки для безопасности детей", Страница 34</li> </ul>
—	Уменьшение сминания активировано. → "Клавиши", Страница 25
+1 +2 +3	Дополнительные циклы полоскания активированы. → "Клавиши", Страница 25
	Предварительная стирка активирована. → "Клавиши", Страница 25
	Замачивание активировано. → "Клавиши", Страница 25
	<p>Выполнение программы приостанавливается, и вы можете добавить белье в течение 15 минут.  Pretreatment  активирована и замачивание белья завершено.</p> <p>Возможные варианты:</p> <ul style="list-style-type: none"> <li>■ Дозагрузите белье и нажмите  Start / Reload для немедленного запуска программы.</li> <li>■ Не производите дозагрузку белья. Для немедленного запуска программы нажмите  Start / Reload.</li> <li>■ Не производите дозагрузку белья. Подождите 15 минут. Программа будет запущена через 15 минут после слива.</li> </ul>
—	Активирована сокращенная продолжительность программы. → "Клавиши", Страница 24
	Кровь Вид пятен активирован.
	Косметика Вид пятен активирован.

<sup>1</sup> Пример









Индикация	Описание
	Жир пищевой/масло Вид пятен активирован.
	Чай Вид пятен активирован.
	мигает: Требуется очистка барабана. Выполните программу  Drum Clean для очистки и ухода за барабаном и баком для раствора моющего средства. → "Очистка барабана", Страница 36
:	мигает: программа была приостановлена в результате срабатывания системы контроля напряжения из-за недопустимого понижения напряжения. <b>Заметка:</b> Программа будет возобновлена, когда напряжение снова будет достаточным.
	<ul style="list-style-type: none"> <li>■ горит: дверца заблокирована и не может быть открыта.</li> <li>■ мигает: дверца не закрыта.</li> <li>■ не горит: дверца разблокирована и может быть открыта.</li> </ul>
	<ul style="list-style-type: none"> <li>■ Нет давления воды.</li> <li>■ Слишком низкое давление воды в водопроводном кране.</li> </ul>
E:35 / -10 <sup>1</sup>	Код ошибки, индикация ошибки, сигнал. → "Устранение неисправностей", Страница 41
<sup>1</sup> Пример	

## 8 Клавиши

Выбор установок программы зависит от выбранной программы.

Кнопка	Выбор	дополнительная информация
 Start / Reload (Старт/Пауза)	<ul style="list-style-type: none"> <li>■ Запустить</li> <li>■ Отменить</li> <li>■ Приостановить</li> </ul>	Запустите, отмените или приостановите программу.
 Speed Perfect	<ul style="list-style-type: none"> <li>■ Активация</li> <li>■ Деактивация</li> </ul>	Активируйте или деактивируйте сокращенную продолжительность программы. <b>Заметка:</b> Расход электроэнергии повышается. Это не влияет на результат стирки.
 AntiStain (AntiStain)	Выбор нескольких установок	Выберите тип пятен. Температура, движение барабана и время замачивания будут адаптированы к типу пятен.
 Ready In (Завершение через+)	до 24 часов	Установите время окончания программы. Продолжительность программы определена в виде заданного количества часов. После запуска программы отображается продолжительность программы.
 Temp. °C   (Выбор темп)	 - 90	Установите температуру. Установленная температура в °C.
 Reduce Spin (Скорость отжима)	 - 1400	Изменить скорость отжима или отключить отжим. Установленная скорость отжима в об/мин. В результате установки  вода сливается и отжим отключается. Белье остается в барабане мокрым.
	<ul style="list-style-type: none"> <li>■ Активировать</li> <li>■ Деактивировать</li> </ul>	→ "Блокировка для безопасности детей", Страница 34



Кнопка	Выбор	дополнительная информация
 Pretreatment (подготовка)	<ul style="list-style-type: none"> <li>■  (Предварительная стирка)</li> <li>■  (Замачивание)</li> </ul>	<p>Выбор  активирует предварительную стирку.</p> <p>Предварительная стирка сильно загрязненного белья.</p> <p>Выбор  активирует замачивание.</p> <p>Перед основным циклом стирки бельё остаётся лежать в воде.</p> <p>Для белья с особо стойкими загрязнениями.</p> <p>По окончании замачивания раздаётся сигнал, а на дисплее отображается указание: . Программа приостанавливается, и вы можете добавить бельё в течение 15 минут.</p> <p>Возможные варианты:</p> <ul style="list-style-type: none"> <li>■ Дозагрузите бельё и нажмите  Start / Reload для немедленного запуска программы.</li> <li>■ Не производите дозагрузку белья. Для немедленного запуска программы нажмите  Start / Reload.</li> <li>■ Не производите дозагрузку белья. Подождите 15 минут. Программа будет запущена через 15 минут после слива.</li> </ul>
 Rinse Plus (Доп. полоскания)	<ul style="list-style-type: none"> <li>■ +1</li> <li>■ +2</li> <li>■ +3</li> </ul>	<p>Активация или деактивация до трёх дополнительных циклов полоскания.</p> <p>Рекомендовано при чувствительной коже или в местностях с очень мягкой водой.</p>
 Easy Iron (Антисмин)	<ul style="list-style-type: none"> <li>■ активировать</li> <li>■ деактивировать</li> </ul>	<p>Активировать или деактивировать стирку с разглаживанием.</p> <p>Чтобы уменьшить сминание белья, цикл и скорость отжима регулируются.</p> <p><b>Заметка:</b> После стирки бельё имеет высокую остаточную влажность. Развешивайте бельё сразу после стирки, чтобы не допустить сминания.</p>









## 9 Программы

**Заметка:** На этикетках по уходу за бельём приведена дополнительная информация по выбору программы.

Программа	Описание	макс. загрузка кг
Cottons  (Хлопок)	<p>Стирка прочных текстильных изделий из хлопка, льна и смешанных волокон.</p> <p>Подходит в качестве короткой программы для белья средней степени загрязнения, если активировано </p> <p>Speed Perfect.</p> <p>Программные установки:</p> <ul style="list-style-type: none"> <li>■ макс. 90 °C</li> <li>■ макс. 1400 об/мин</li> </ul>	10,0 5,0 <sup>1</sup>
 Cottons Eco 	<p>Стирка прочных текстильных изделий из хлопка, льна и смешанных волокон.</p> <p>Энергосберегающая программа.</p> <p><b>Заметка:</b> Для экономии энергии фактическая температура стирки может отличаться от установленной. Результат стирки соответствует требованиям законодательства.</p> <p>Программные установки:</p> <ul style="list-style-type: none"> <li>■ макс. 90 °C</li> <li>■ макс. 1400 об/мин</li> </ul>	10,0
Easy Care  (Синтетика)	<p>Стирка текстильных изделий из синтетических и смешанных волокон.</p> <p>Программная установка:</p> <ul style="list-style-type: none"> <li>■ макс. 60 °C</li> <li>■ макс. 1000 об/мин</li> </ul>	4,0
Mix  (Смеш./Быстр.)	<p>Стирка текстильных изделий из хлопка, льна, синтетических и смешанных волокон.</p> <p>Подходит для белья легкой степени загрязнения.</p> <p>Программные установки:</p> <ul style="list-style-type: none"> <li>■ макс. 60 °C</li> <li>■ макс. 1400 об/мин</li> </ul>	4,0
Delicates / Silk  (Тонкое бельё/ Шёлк)	<p>Стирка деликатных текстильных изделий, предназначенных для стирки, из шелка, вискозы и синтетики.</p> <p>Используйте средство для стирки тонкого белья или шелка.</p>	2,0





<sup>1</sup>  Speed Perfect активировано

<sup>2</sup> Стирка невозможна

Программа	Описание	макс. загрузка кг
	<p><b>Заметка:</b> Стирайте особенно деликатные текстильные изделия или изделия с крючками, пуговицами или скобами в сетке для белья.</p> <p>Программные установки:</p> <ul style="list-style-type: none"> <li>■ макс. 40 °C</li> <li>■ макс. 800 об/мин</li> </ul>	
 Wool  (Шерсть)	<p>Стирка текстильных изделий из шерсти или с шерстью в составе, пригодных для ручной или машинной стирки. Чтобы избежать усадки белья, барабан очень бережно перемещает текстильные изделия, выдерживая длинные паузы.</p> <p>Используйте средство для стирки шерсти.</p> <p>Программные установки:</p> <ul style="list-style-type: none"> <li>■ макс. 40 °C</li> <li>■ макс. 800 об/мин</li> </ul>	2,0
Rinse  (Полоскание)	<p>Полоскание с последующим отжимом и сливом воды.</p> <p>Программные установки: макс. 1400 об/мин</p>	–
 Spin / Drain (Отжим/Слив)	<p>Отжим и слив воды.</p> <p>Если требуется только слив воды, активируйте . Белье не будет отжиматься.</p> <p>Программные установки: макс. 1400 об/мин</p>	–
 AllergyPlus (Чувствительная)	<p>Стирка прочных текстильных изделий из хлопка, льна и смешанных волокон.</p> <p>Подходит для одежды аллергиков и изделий с повышенными требованиями к гигиене.</p> <p><b>Заметка:</b> Достигнутая заданная температура остается постоянной в течение всего процесса стирки.</p> <p>Программные установки:</p> <ul style="list-style-type: none"> <li>■ макс. 60 °C</li> <li>■ макс. 1400 об/мин</li> </ul>	6,5
 Shirts (Рубаш- ки/Блу-зы)	<p>Стирка не требующих глажения рубашек/блузок из хлопка, льна, синтетических и смешанных волокон.</p> <p><b>Рекомендация:</b> Для предотвращения сминания белья активируйте  Easy Iron. Бельё после короткого отжима будет слегка мокрым. Повесьте мокрые рубашки и блузки таким образом, чтобы они расправились.</p>	2,0





<sup>1</sup>  Speed Perfect активировано

<sup>2</sup> Стирка невозможна

Программа	Описание	макс. загрузка кг
 Steam (Easy Ironing Steam Assisted)	<p><b>Заметка:</b> Для стирки тонкого белья или рубашек/блузок из шёлка или чувствительных материалов выберите программу Delicates / Silk .</p> <p>Программные установки:</p> <ul style="list-style-type: none"> <li>■ макс. 60 °C</li> <li>■ макс. 800 об/мин</li> </ul> <p>Подходит для рубашек, футболок и аналогичных изделий из хлопка, льна и смесовых тканей.</p> <p>В программе используется пар для отпаривания и прогрева сухих вещей. В результате смягченную и слегка увлажненную ткань можно погладить с меньшими усилиями или просто развесить для досушивания.</p> <p>Максимальная загрузка для программы – пять рубашек или пять футболок.</p> <p>Активируйте  Speed Perfect, если вы хотите обработать паром только один предмет одежды.</p> <p><b>Примечания</b></p> <ul style="list-style-type: none"> <li>■ Сразу по окончании программы повесьте сушиться теплую влажную одежду или прогладьте ее.</li> <li>■ Текстильные изделия не стираются и не чистятся. Не используйте моющее средство или средство по уходу.</li> <li>■ Горячий пар может повредить некоторые типы тканей.</li> </ul> <p>Программа не подходит для верхней одежды или изделий из шелка и шерсти, например, джемперов.</p>	- 2
 Duvet (Одеяла Пух.)	<p>Стирка подушек с наполнителем из синтетического волокна, стеганых одеял или пуховых изделий.</p> <p>Большие изделия стирайте отдельно.</p> <p>Используйте средство для стирки пуховых изделий или тонкого белья.</p> <p>Экономно дозируйте средство.</p> <p>Не используйте кондиционер.</p> <p><b>Заметка:</b> Перед стиркой сверните изделие в рулон и удалите из него воздух, чтобы избежать чрезмерного пенообразования.</p> <p>Программные установки:</p> <ul style="list-style-type: none"> <li>■ макс. 60 °C</li> <li>■ макс. 1000 об/мин</li> </ul>	2,5

<sup>1</sup>  Speed Perfect активировано

<sup>2</sup> Стирка невозможна

Программа	Описание	макс. загрузка кг
 Drum Clean (Очистка барабана)	<p>Очистка и уход за барабаном.</p> <p>Используйте программу в следующих случаях:</p> <ul style="list-style-type: none"> <li>■ перед запуском первой программы стирки</li> <li>■ при частой стирке при низкой температуре (40 °C и ниже)</li> <li>■ после длительного перерыва в эксплуатации</li> </ul> <p>Используйте отбеливающий стиральный порошок. Добавьте отбеливающий стиральный порошок в ячейку II для основного цикла стирки.</p> <p>→ "Кювета для мощных средств", Страница 19</p> <p>Для предотвращения пенообразования добавьте вдвое меньше моющего средства.</p> <p>Не используйте кондиционер.</p> <p>Не используйте средство для стирки шерсти или деликатного белья, а также жидкое моющее средство.</p> <p><b>Заметка:</b> Индикатор напоминания об очистке барабана мигает, если длительное время не использовалась программа стирки при 60 °C или более высокой температуре.</p>	— <sup>2</sup>
Super 15' / 30'  /  (Супер 30'/15')	<p>Стирка текстильных изделий из хлопка, синтетических и смешанных волокон.</p> <p>Короткая программа для небольших партий легко загрязненного белья.</p> <p>Продолжительность программы составляет прим. 30 минут.</p> <p>Для сокращения продолжительности программы на 15 минут активируйте  Speed Perfect. Максимальный объем загрузки уменьшается до 2,0 кг.</p> <p>Программные установки:</p> <ul style="list-style-type: none"> <li>■ макс. 40 °C</li> <li>■ макс. 1000 об/мин</li> </ul>	4,0 2,0 <sup>1</sup>
<p><sup>1</sup>  <b>Speed Perfect</b> активировано</p> <p><sup>2</sup> Стирка невозможна</p>		

## 10 Аксессуары

Используйте оригинальные аксессуары. Они адаптированы к данному прибору.

**Заметка:** Некоторые принадлежности доступны в других цветах. Обратитесь в → "Сервисная служба", Страница 52.

	Применение	Номер для заказа
Удлинитель шланга подачи воды	Удлинитель шланга подвода воды / шланга Aquastop (2,50 м).	WMZ2381
Накладки для крепления	Повышение устойчивости прибора.	WMZ2200
Колено	Фиксация сливного шланга.	00655300
Вставка для дозирования жидкого моющего средства	Дозирование жидкого моющего средства.	00605740
Помост	Установите прибор на возвышении, чтобы облегчить его загрузку и разгрузку.	WMZ20490
Средство для очистки стиральной машины	Чистящее средство для ухода за внутренними компонентами прибора.	00311929

## 11 Стирка

### 11.1 Подготовка белья

#### ВНИМАНИЕ!

Предметы, оставленные в белье, могут повредить бельё и барабан.

- ▶ Удалите все предметы из карманов одежды.

#### Заметка

Для защиты прибора и белья подготовьте бельё.

- Вычистите землю и песок
- Рассортируйте бельё по цвету и типу ткани, учитывая информацию на этикетках по уходу за изделиями
- Застегните застёжки на молниях, липучках, а также крючки и пуговицы

- Свяжите тканевые ремни, ленты и шнуры
- Снимите ролики и металлические полоски со штор
- стирайте небольшие изделия или вещи из деликатных тканей в мешке-сетке для стирки
- Старайтесь стирать большие и маленькие изделия вместе
- Бельё со свежими пятнами стирайте сразу
- Предварительно обработайте бельё с застарелыми пятнами и постирайте несколько раз
- Кладите бельё в барабан в расправленном виде

## 12 Моющие средства и средства по уходу

Информация производителя об использовании и дозированию приведена на упаковке.

### Примечания

- используйте только жидкие моющие средства, которые могут стекать в машину самостоятельно
- Не смешивайте различные жидкие моющие средства
- Не смешивайте моющее средство и кондиционер
- Не используйте средств с истекшим сроком годности, а также сильно застывшие продукты.
- не используйте средства, в состав которых входят растворители, едкие или газообразующие средства
- Экономно применяйте красители, соли разъедают поверхности из нержавеющей стали
- Ни в коем случае не используйте в приборе средства для обесцвечивания

## 13 Стандартное управление

### 13.1 Включение прибора

**Требование:** Прибор установлен и подключен надлежащим образом.

→ *"Установка и подключение", Страница 13*

- ▶ Установите переключатель программ на одну из программ.

### 13.2 Установка программы

1. Поверните переключатель программ на необходимую программу.  
→ *"Программы", Страница 26*

2. При необходимости отрегулируйте установки программ.  
→ *"Корректировка установок для программы", Страница 31*

### 13.3 Корректировка установок для программы

**Требование:** Программа установлена.  
→ *"Установка программы", Страница 31*

- ▶ Настройте программные установки.  
→ *"Клавиши", Страница 24*

**Заметка:** Выбранные установки не сохраняются постоянно для программы.

### 13.4 Загрузка белья

**Заметка:** Для предотвращения сминания учитывайте максимальную загрузку для программы.

→ *"Программы", Страница 26*

### Требования

- Белье подготовлено и отсортировано.  
→ *"Стирка", Страница 30*
- Барабан пуст.

1. Откройте дверцу.
2. Загрузите белье в барабан.
3. Закройте дверцу.  
Убедитесь, что белье не зажато дверцей.

### 13.5 Установка вставки для дозирования жидких моющих средств

Если вставка заказывалась в качестве аксессуара, ее потребует установить.

1. Выдвиньте кювету для моющих средств.

2. Прижмите вставку и полностью извлеките кювету.

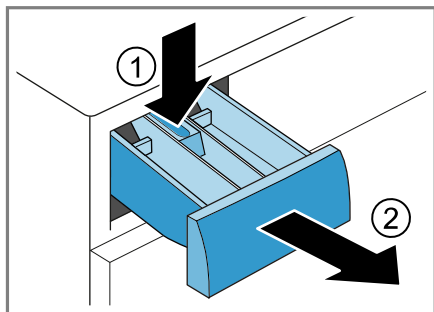

3. Установить вставку для дозирования жидких моющих средств.

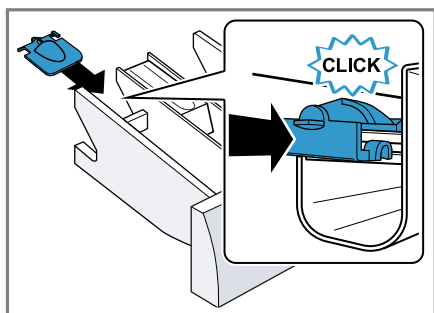

4. Задвиньте кювету для моющих средств на место.

### 13.6 Вставка для дозирования жидких моющих средств

Для дозирования жидких моющих средств в кювету можно использовать вставку для дозирования.

1. Выдвиньте кювету для моющих средств.

2. Выдвиньте вставку для дозирования.

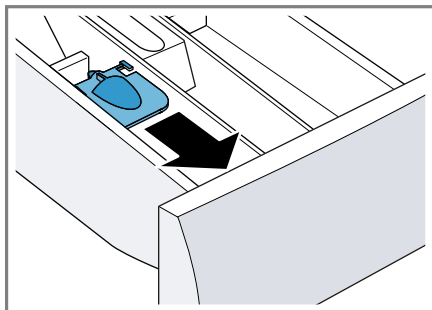

3. Прижмите и зафиксируйте вставку.

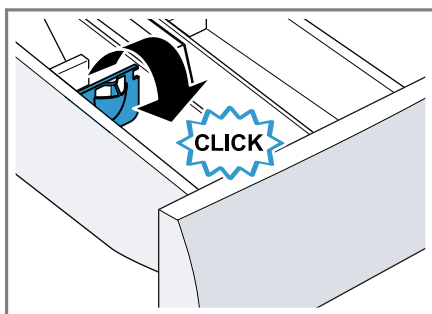

4. Задвиньте кювету для моющих средств на место.

### 13.7 Загрузка моющих средств и средств по уходу

#### Примечания

- Не используйте дозатор для жидких моющих средств при использовании гелеобразных моющих средств, стирального порошка, предварительной стирки или с установкой времени «Завершение через».
- Соблюдайте указания по использованию моющих средств и средств по уходу → Страница 31.

1. Выдвиньте кювету для моющих средств.



2. Добавьте моющее средство.  
→ "Кювета для моющих средств",  
Страница 19
3. При необходимости добавьте средство по уходу.
4. Задвиньте кювету для моющих средств на место.

## 13.8 Запуск программы

**Требование:** Программа установлена.  
→ "Установка программы", Страница 31

- ▶ Нажмите  **Start / Reload**.
- ✓ Барабан вращается, и выполняется контроль загрузки, что может занять до 2 минут. После этого начинается поступление воды.
- ✓ На дисплее отображается время выполнения и время окончания программы.
- ✓ По окончании программы на дисплее отображается: "End".

## 13.9 Дозагрузка белья

После запуска программы вы можете доложить или вынуть белье в зависимости от статуса программы.

1. Нажмите  **Start / Reload**.  
Прибор прекращает работу.

**Заметка:** При дозагрузке вещей соблюдайте указания на дисплее.  
→ "Дисплей", Страница 23

2. Откройте дверцу.
3. Загрузите или выньте белье.
4. Закройте дверцу.
5. Нажмите  **Start / Reload**.

## 13.10 Отмена программы

1. Нажмите  **Start / Reload**.
2. Откройте дверцу.  
При высоком уровне воды и высокой температуре дверца остается закрытой согласно требованиям безопасности.

- При высокой температуре запустите программу **Rinse** .
  - При высоком уровне воды запустите программу **Spin** или установите подходящую программу для слива.  
→ "Программы", Страница 26
3. Выньте белье.  
→ "Извлечение белья", Страница 33

## 13.11 Извлечение белья

1. Откройте дверцу.
2. Выньте белье из барабана.

## 13.12 Выключение прибора

1. Установите переключатель программ на **Off**.
2. Вытрите резиновую манжету насухо и удалите посторонние предметы.

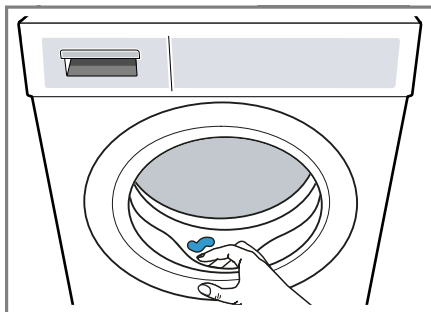



3. Оставьте дверцу прибора и кювету для моющих средств открытыми, чтобы остаточная жидкость могла высохнуть.

---

## 14 Блокировка для безопасности детей



Защитите свой прибор от непреднамеренного использования.

### 14.1 Активация блокировки для безопасности детей

- ▶ В течение 3 секунд удерживайте нажатыми обе кнопки .
- ✓ На дисплее отображается .
- ✓ Элементы управления заблокированы.
- ✓ Блокировка для безопасности детей остается активированной даже после выключения прибора и при отключении электроэнергии.

### 14.2 Деактивация блокировки для безопасности детей

**Требование:** Для деактивации блокировки для безопасности детей требуется включить прибор.

- ▶ В течение 3 секунд удерживайте нажатыми обе кнопки .
- ✓ На дисплее гаснет .

## 15 Базовые установки

Вы можете задать базовые установки прибора в соответствии с вашими потребностями.

### 15.1 Обзор базовых установок

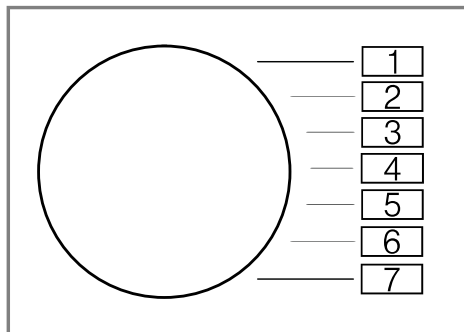

Базовая установка	Положение переключателя программ	Значение	Описание
Сигнал окончания	2	0 (выкл) 1 (тихий) 2 (средняя) 3 (громкий) 4 (очень громкий)	Установка громкости сигнала по окончании программы.
Сигнал кнопок	3	0 (выкл) 1 (тихий) 2 (средняя) 3 (громкий) 4 (очень громкий)	Установка громкости сигнала при нажатии кнопок.
Напоминание об очистке барабана	4	On (вкл) OFF (выкл)	Активировать или деактивировать напоминание об очистке барабана.
Счетчик циклов запуска	5	42 <sup>1</sup>	Показывает количество завершенных программ.
<sup>1</sup> Пример			

## 15.2 Изменение базовых установок

1. Поверните переключатель программ в положение 1.

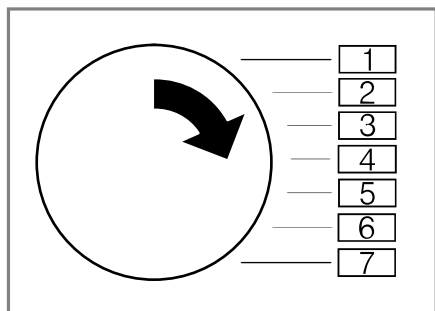

2. Нажмите на **Reduce Spin** и одновременно поверните переключатель программ в положение 2.
- ✓ На дисплее отображается текущее значение.
3. Поверните переключатель программ в нужное положение.  
→ "Обзор базовых установок",  
Страница 35
4. Для изменения значения нажмите **Ready In**.
5. Чтобы сохранить изменения, выключите прибор.

---

## 16 Счетчик программ

Счетчик программ показывает количество выполненных программ.

### 16.1 Вызов счетчика программ

1. Установите переключатель программ в положение 1.
2. Нажмите на **Reduce Spin** и одновременно переведите программу в положение 2.
3. Установите переключатель программ в положение 5.

---

## 17 Очистка и уход

Для долговременной исправной работы прибора требуется его тщательная очистка и уход.

### 17.1 Очистка барабана

#### **⚠ ОСТОРОЖНО**

**Опасность травмирования!**

Стирка только при низких температурах и недостаточная циркуляция воздуха в приборе могут повредить барабан и стать причиной травм.

- ▶ Регулярно запускайте программу для очистки барабана или стирайте при температуре не ниже 60 °С.
- ▶ После каждого использования оставляйте прибор просохнуть с открытой дверцей и выдвинутой кюветой для моющих средств.
- ▶ Запустите программу **Drum Clean** без белья с моющим средством по уходу за внутренними компонентами прибора  
→ "Аксессуары", Страница 30 или с отбеливающим порошком.

### 17.2 Очистка кюветы для моющих средств

1. Выдвиньте кювету для моющих средств.

2. Прижмите вставку и полностью извлеките кювету для моющих средств.

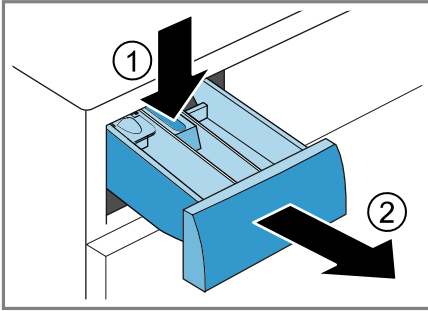

3. Выдвиньте вставку в направлении снизу вверх.

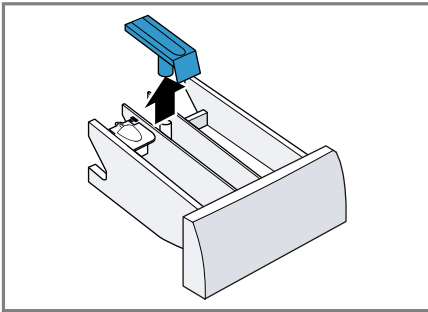

4. Промойте кювету для моющих средств и вставку в воде с помощью щётки и просушите.

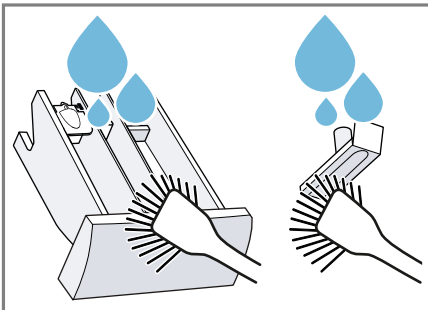

5. Установите вставку на место и зафиксируйте ее.

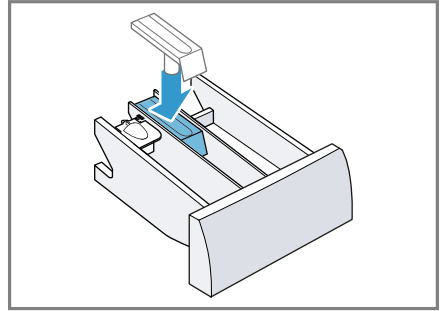

6. Очистите отверстие для кюветы для моющих средств.

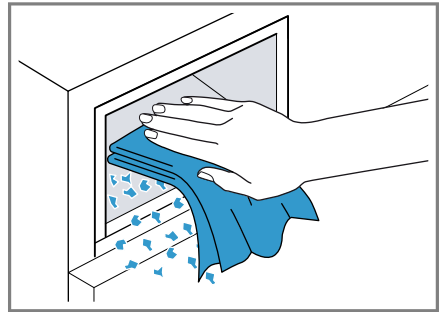

7. Задвиньте кювету для моющих средств на место.

### 17.3 Очистка откачивающего насоса

Регулярно (минимум раз в год), а также в случае возникновения неисправностей, например, засорения или дребезга очищайте откачивающий насос.

#### Осушение откачивающего насоса

1. Закройте водопроводный кран.
2. Выключите прибор.  
→ "Выключение прибора",  
Страница 33
3. Отсоедините вилку сетевого кабеля прибора от электросети.

4. Откройте и снимите крышку с отверстия для технического обслуживания.

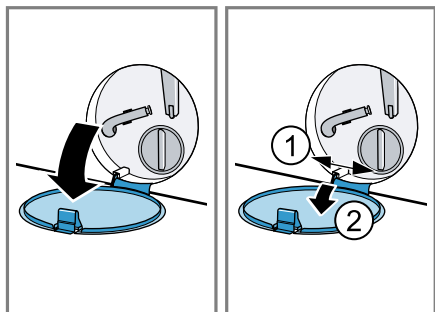

5. Подставьте ёмкость соответствующего объема под отверстие.

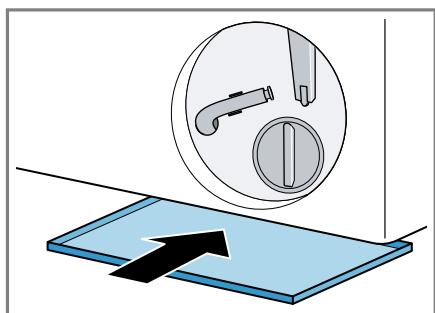

6. Выньте сливной шланг из держателя.

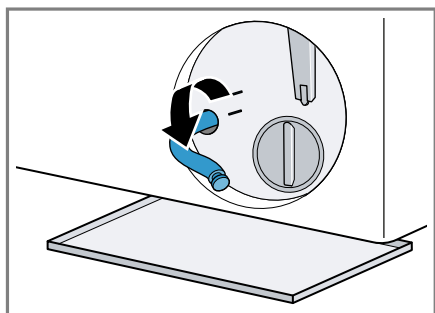

7. **⚠ ОСТОРОЖНО - Опасность ошпаривания!** Во время стирки при высокой температуре раствор моющего средства сильно нагревается.  
▶ Не прикасайтесь к горячему раствору моющего средства.

Для слива раствора моющего средства в ёмкость выньте пробку.

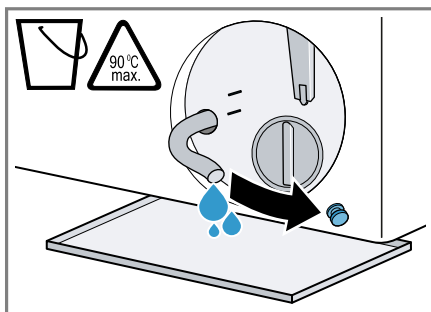

8. Плотно установите закрывающую пробку на место.

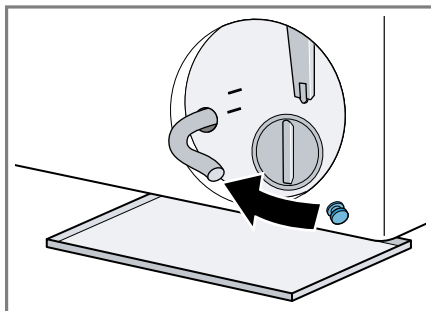

9. Вставьте сливной шланг в держатель.

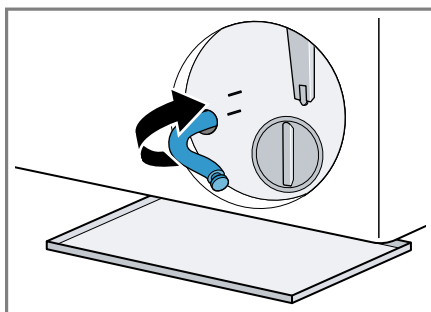

## Очистка откачивающего насоса

**Требование:** Откачивающий насос пуст.  
→ Страница 37

1. Поскольку в откачивающем насосе может оставаться вода, откручивайте крышку насоса с осторожностью.
  - Значительное загрязнение может привести к залипанию фильтрующего элемента в корпусе насоса. Удалите загрязнения и извлеките фильтрующий элемент.

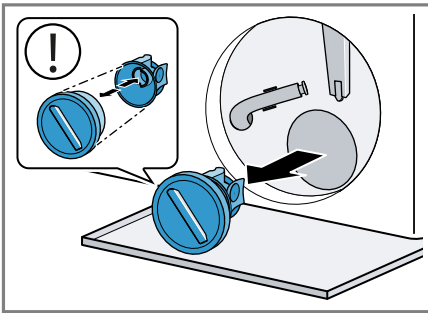

2. Очистите внутреннюю поверхность, резьбу крышки насоса и корпус насоса.

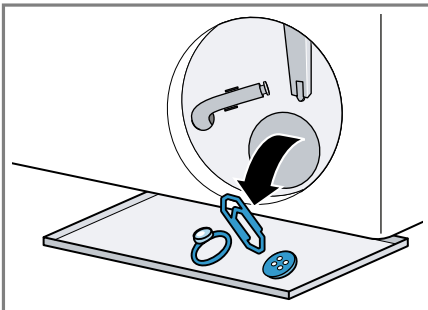

Крышка насоса состоит из двух деталей, которые можно разобрать при очистке.

3. Убедитесь, что лопастное колесо, находящееся внутри откачивающего насоса, проворачивается.

4. Установите на место крышку насоса.
  - Убедитесь, что компоненты крышки насоса установлены правильно.

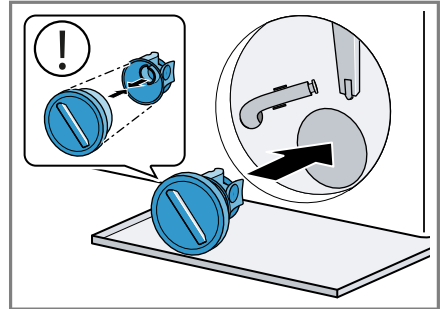

5. Закрутите крышку насоса до упора.

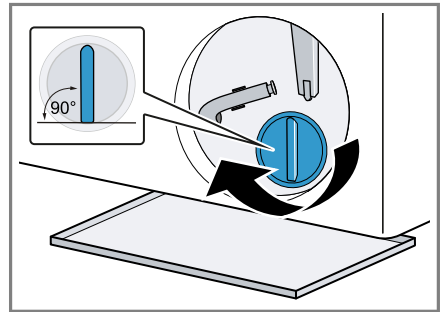

Ручка крышки насоса должна находиться в вертикальном положении.

6. Установите и закройте крышку отверстия для технического обслуживания.

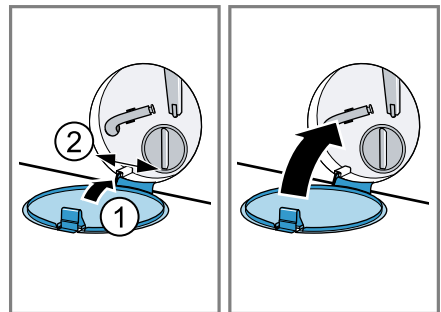

## Перед следующей стиркой

Чтобы предотвратить попадание неиспользованного моющего средства в слив во время следующей стирки, запустите подходящую программу для слива после опорожнения откачивающего насоса.

1. Откройте водопроводный кран.
2. Вставьте вилку сетевого шнура в розетку.
3. Включите прибор.
4. Залейте один литр воды в ячейку II.
5. Выберите подходящую программу для слива.

→ *"Программы", Страница 26*



## 18 Устранение неисправностей

Вы можете самостоятельно устранить незначительные неисправности вашего прибора. Воспользуйтесь информацией из главы «Устранение неисправностей» перед обращением в сервисную службу. Это позволит избежать дополнительных расходов.

### ПРЕДУПРЕЖДЕНИЕ

#### Опасность поражения электрическим током!





При неквалифицированном ремонте прибор может стать источником опасности.

- ▶ Ремонтировать прибор разрешается только квалифицированным специалистам.
- ▶ Для ремонта прибора можно использовать только оригинальные запчасти.
- ▶ Во избежание опасностей замена поврежденного сетевого кабеля данного прибора может быть выполнена только производителем или авторизованной им сервисной службой либо лицом, имеющим аналогичную квалификацию.



Неисправность	Причина и устранение неисправностей
Дисплей гаснет и мигает  Start / Reload.	Режим энергосбережения активен. ▶ Нажмите любую кнопку. ✓ Дисплей снова загорается.
"E:30 / -80"	Канализационная труба или сливной шланг засорены. ▶ Прочистите канализационную трубу или сливной шланг.
	Канализационная труба или сливной шланг перегнулись или засорены. ▶ Убедитесь, что сливной шланг и канализационная труба не перегнулись и не засорены.
	Сливной шланг подсоединен слишком высоко. ▶ Подсоедините сливной шланг на высоту не более 1 м.
	Произведено недопустимое удлинение сливного шланга. ▶ Удалите недопустимое удлинение сливного шланга. → "Подключение прибора к сети", Страница 15
	Засорён откачивающий насос. ▶ → "Очистка откачивающего насоса", Страница 37
	Крышка насоса установлена неправильно. ▶ Установите крышку откачивающего насоса правильно.
	Крышка не полностью прикручена. ▶ Убедитесь, что крышка насоса полностью прикручена к прибору. Ручка крышки насоса должна находиться в вертикальном положении.
	Слишком высокая дозировка мощного средства.

Неисправность	Причина и устранение неисправностей
"E:30 / -80"	<ul style="list-style-type: none"> <li>▶ Разведите одну столовую ложку кондиционера в 0,5 л воды и залейте в ячейку II (не подходит для функциональной одежды для активного отдыха и спорта и пуховых изделий!).</li> <li>▶ Уменьшите дозируемое количество моющего средства для следующей стирки с аналогичным объёмом загрузки.</li> </ul>
"H:32"	<p>Система контроля дисбаланса прервала отжим вследствие неравномерного распределения белья в машине.</p> <ul style="list-style-type: none"> <li>▶ Заново распределите бельё в барабане.</li> </ul> <p><b>Заметка:</b> По возможности загрузите в барабан одновременно крупные и мелкие предметы белья. Бельё различного размера лучше распределяется в барабане во время отжима.</p>
"E:30 / -10" и/или 	<p>Низкое давление воды. Устранение неисправности невозможно.</p> <hr/> <p>Сетчатый фильтр в шланге подачи воды засорен.</p> <ul style="list-style-type: none"> <li>▶ Очистите сетчатый фильтр в линии подачи воды.</li> </ul> <hr/> <p>Водопроводный кран закрыт.</p> <ul style="list-style-type: none"> <li>▶ Откройте водопроводный кран.</li> </ul> <hr/> <p>Шланг подачи воды согнут или пережат.</p> <ul style="list-style-type: none"> <li>▶ Убедитесь, что шланг подачи воды не согнут и не пережат.</li> </ul> <hr/> <p>Система измерения уровня воды неисправна.</p> <p><b>Заметка:</b> При появлении сообщения об ошибке прибор запускает слив.</p> <ol style="list-style-type: none"> <li>1. Дождитесь завершения слива в течение прим. 5 минут.</li> <li>2. Чтобы сбросить сообщение об ошибке, выключите прибор.</li> <li>3. Снова включите прибор.</li> <li>4. Если сообщение об ошибке появится снова, обратитесь в сервисную службу. → "Сервисная служба", Страница 52</li> </ol>
"E:35 / -10"	<p>В поддоне скопилась вода.</p> <ul style="list-style-type: none"> <li>▶ Закройте водопроводный кран.</li> <li>▶ Обратитесь в сервисную службу. → "Сервисная служба", Страница 52</li> </ul> <hr/> <p>Прибор негерметичен.</p> <ul style="list-style-type: none"> <li>▶ Закройте водопроводный кран.</li> </ul>

Неисправность	Причина и устранение неисправностей
"E:35 / -10"	<ul style="list-style-type: none"> <li>▶ Обратитесь в сервисную службу. → <i>"Сервисная служба", Страница 52</i></li> </ul>
Мигает ⚡:	<p>Система контроля напряжения фиксирует недопустимое понижение напряжения.</p> <ul style="list-style-type: none"> <li>▶ Устранение неисправности невозможно.</li> </ul> <p><b>Заметка:</b> После восстановления электроснабжения выполнение программы продолжится.</p> <p>Падение напряжения может вызвать увеличение продолжительности программы. Устранение неисправности невозможно.</p>
Горит ☹️.	<p>Слишком высокая температура.</p> <ul style="list-style-type: none"> <li>▶ Подождите, пока температура немного снизится.</li> <li>▶ → <i>"Отмена программы", Страница 33</i></li> </ul> <p>Слишком высокий уровень воды.</p> <ul style="list-style-type: none"> <li>▶ Выберите подходящую программу для слива. → <i>"Программы", Страница 26</i></li> </ul>
☹️ мигает.	<p>Дверца не закрыта.</p> <ul style="list-style-type: none"> <li>▶ Закройте дверцу.</li> </ul> <p>Бельё зажато дверцей.</p> <ul style="list-style-type: none"> <li>▶ Удалите зажатое бельё.</li> </ul>
☹️	<p>Требуется очистка барабана.</p> <ul style="list-style-type: none"> <li>▶ → <i>"Очистка барабана", Страница 36</i></li> </ul>
"E:30/-20"	<p>Слишком высокая дозировка моющего средства.</p> <ul style="list-style-type: none"> <li>▶ Уменьшите дозируемое количество моющего средства для следующей стирки с аналогичным объёмом загрузки.</li> </ul> <p>Залит дополнительный объём воды.</p> <ul style="list-style-type: none"> <li>▶ Во время работы не заливайте в прибор дополнительную воду.</li> </ul> <p>Магнитный клапан неисправен.</p> <ul style="list-style-type: none"> <li>▶ Обратитесь в сервисную службу. → <i>"Сервисная служба", Страница 52</i></li> </ul>

Неисправность	Причина и устранение неисправностей
Все остальные коды ошибок.	<p>Функциональная неисправность</p> <ol style="list-style-type: none"> <li>1. Выключите прибор и снова включите.</li> <li>2. Если сообщение появится снова, отключите прибор от электросети минимум на 30 секунд, вынув штепсельную вилку из розетки или отключив соответствующий предохранитель в блоке предохранителей.</li> </ol> <p>✓ В случае однократной неисправности сообщение исчезнет.</p> <ol style="list-style-type: none"> <li>3. Если сообщение появится снова, обратитесь в сервисную службу. Позвонив, укажите точное сообщение об ошибке.</li> </ol> <p>→ "Сервисная служба", Страница 52</p>
Прибор не работает.	<p>Вилка сетевого кабеля не вставлена в розетку.</p> <ul style="list-style-type: none"> <li>▶ Подключите прибор к электросети.</li> </ul> <hr/> <p>Сработал предохранитель в блоке предохранителей.</p> <ul style="list-style-type: none"> <li>▶ Проверьте предохранитель в блоке предохранителей.</li> </ul> <hr/> <p>Сбой электропитания.</p> <ul style="list-style-type: none"> <li>▶ Проверьте, работает ли освещение или другие приборы в помещении.</li> </ul>
Не запускается программа.	<p>Кнопка  <b>Start / Reload</b> не была нажата.</p> <ul style="list-style-type: none"> <li>▶ Нажмите  <b>Start / Reload</b>.</li> </ul> <hr/> <p>Дверца не закрыта.</p> <ul style="list-style-type: none"> <li>▶ Закройте дверцу.</li> </ul> <hr/> <p>Активирована блокировка для безопасности детей.</p> <ul style="list-style-type: none"> <li>▶ Деактивирована блокировка для безопасности детей. → "Деактивация блокировки для безопасности детей", Страница 34</li> </ul> <hr/> <p>Установка  <b>Ready In</b> активирована.</p> <ul style="list-style-type: none"> <li>▶ Проверьте, активирована ли установка  <b>Ready In</b>. → "Клавиши", Страница 24</li> </ul> <hr/> <p>Бельё зажато дверцей.</p> <ul style="list-style-type: none"> <li>▶ Удалите зажатое бельё.</li> </ul>
Дверца не открывается.	<p>Слишком высокая температура.</p> <ul style="list-style-type: none"> <li>▶ Подождите, пока температура немного снизится.</li> <li>▶ Отменить выполнение программы. → "Отмена программы", Страница 33</li> </ul> <hr/> <p>Слишком высокий уровень воды.</p> <ul style="list-style-type: none"> <li>▶ Выберите подходящую программу для слива. → "Программы", Страница 26</li> </ul>



Неисправность	Причина и устранение неисправностей
Дверца не открывается.	<p>Отключение электроэнергии.</p> <ul style="list-style-type: none"> <li>▶ Откройте дверь при помощи функции аварийной разблокировки.</li> </ul> <p>→ <i>"Экстренная разблокировка", Страница 51</i></p>
Не сливается раствор моющего средства.	<p>Канализационная труба или сливной шланг засорены.</p> <ul style="list-style-type: none"> <li>▶ Прочистите канализационную трубу или сливной шланг.</li> </ul>
	<p>Канализационная труба или сливной шланг перегнулись или засорены.</p> <ul style="list-style-type: none"> <li>▶ Убедитесь, что сливной шланг и канализационная труба не перегнулись и не засорены.</li> </ul>
	<p>Засорён откачивающий насос.</p> <ul style="list-style-type: none"> <li>▶ → <i>"Очистка откачивающего насоса", Страница 37</i></li> </ul>
	<p>Сливной шланг подсоединен слишком высоко.</p> <ul style="list-style-type: none"> <li>▶ Подсоедините сливной шланг на высоту не более 1 м.</li> </ul>
	<p>Крышка насоса установлена неправильно.</p> <ul style="list-style-type: none"> <li>▶ Установите крышку откачивающего насоса правильно.</li> </ul>
	<p>Слишком высокая дозировка моющего средства.</p> <ul style="list-style-type: none"> <li>▶ Разведите одну столовую ложку кондиционера в 0,5 л воды и залейте в ячейку II (не подходит для функциональной одежды для активного отдыха и спорта и пуховых изделий!).</li> <li>▶ Уменьшите дозируемое количество моющего средства для следующей стирки с аналогичным объемом загрузки.</li> </ul>
	<p>Произведено недопустимое удлинение сливного шланга.</p> <ul style="list-style-type: none"> <li>▶ Удалите недопустимое удлинение сливного шланга.</li> </ul> <p>→ <i>"Подключение прибора к сети", Страница 15</i></p>
	<p>Крышка не полностью прикручена.</p> <ul style="list-style-type: none"> <li>▶ Убедитесь, что крышка насоса полностью прикручена к прибору. Ручка крышки насоса должна находиться в вертикальном положении.</li> </ul>
Вода не поступает. Моющее средство не смывается.	<p>Кнопка  <b>Start / Reload</b> не была нажата.</p> <ul style="list-style-type: none"> <li>▶ Нажмите  <b>Start / Reload</b>.</li> </ul>
	<p>Сетчатый фильтр в шланге подачи воды засорен.</p> <ul style="list-style-type: none"> <li>▶ Очистите сетчатый фильтр в линии подачи воды.</li> </ul>
	<p>Водопроводный кран закрыт.</p> <ul style="list-style-type: none"> <li>▶ Откройте водопроводный кран.</li> </ul>
	<p>Шланг подачи воды согнут или пережат.</p>

Неисправность	Причина и устранение неисправностей
Вода не поступает. Мощное средство не смывается.	<ul style="list-style-type: none"> <li>▶ Убедитесь, что шланг подачи воды не согнут и не пережат.</li> </ul>
Многократное начало отжима.	<p>Система контроля дисбаланса пытается устранить неравномерное распределение белья в машине, заново распределяя бельё.</p> <ul style="list-style-type: none"> <li>▶ Не является неисправностью – никаких действий не требуется.</li> </ul> <p><b>Заметка:</b> Загружайте в барабан одновременно крупные и мелкие предметы белья. Бельё различного размера лучше распределяется в барабане во время отжима.</p>
Продолжительность программы изменяется во время процесса стирки.	<p>Выполнение программы оптимизируется автоматически. Это может привести к изменению продолжительности программы.</p> <ul style="list-style-type: none"> <li>▶ Не является неисправностью – никаких действий не требуется.</li> </ul>
	<p>Система контроля дисбаланса пытается устранить неравномерное распределение белья в машине, заново распределяя бельё.</p> <ul style="list-style-type: none"> <li>▶ Не является неисправностью – никаких действий не требуется.</li> </ul> <p><b>Заметка:</b> Загружайте в барабан одновременно крупные и мелкие предметы белья. Бельё различного размера лучше распределяется в барабане во время отжима.</p>
	<p>Система контроля пенообразования запускает цикл полоскания в случае повышенного пенообразования.</p> <ul style="list-style-type: none"> <li>▶ Не является неисправностью – никаких действий не требуется.</li> </ul>
В барабане не видно воды.	<p>Вода ниже видимой области.</p> <ul style="list-style-type: none"> <li>▶ Не является неисправностью – никаких действий не требуется.</li> <li>▶ Во время работы не заливайте в прибор дополнительную воду.</li> </ul>
Резкие толчки барабана после запуска программы.	<p>Причиной является внутренняя проверка двигателя.</p> <ul style="list-style-type: none"> <li>▶ Не является неисправностью – никаких действий не требуется.</li> </ul>
В ячейке  содержатся остатки воды.	<p>Вставка ячейки  засорена.</p> <ul style="list-style-type: none"> <li>▶ → <i>"Очистка кюветы для мощных средств", Страница 36</i></li> </ul>
Вибрация и перемещение прибора во время отжима.	<p>Прибор установлен некорректно.</p> <ul style="list-style-type: none"> <li>▶ → <i>"Выравнивание прибора", Страница 16</i></li> </ul> <p>Ножки прибора не зафиксированы.</p>

Неисправность	Причина и устранение неисправностей
Вибрация и перемещение прибора во время отжима.	<ul style="list-style-type: none"> <li>▶ Зафиксируйте ножки прибора. → <i>"Выравнивание прибора", Страница 16</i></li> </ul> <hr/> <p>Транспортировочные крепления не сняты.</p> <ul style="list-style-type: none"> <li>▶ → <i>"Снятие транспортировочных креплений", Страница 14.</i></li> </ul>
Барабан вращается, вода не поступает.	<p>Контроль загрузки активен.</p> <ul style="list-style-type: none"> <li>▶ Не является неисправностью, никаких действий не требуется.</li> </ul> <p><b>Заметка:</b> Контроль загрузки может продолжаться до 2 минут.</p>
Сильное пенообразование.	<p>Слишком высокая дозировка моющего средства.</p> <ul style="list-style-type: none"> <li>▶ Разведите одну столовую ложку кондиционера в 0,5 л воды и залейте в ячейку II (не подходит для функциональной одежды для активного отдыха и спорта и пуховых изделий!).</li> <li>▶ Уменьшите дозируемое количество моющего средства для следующей стирки с аналогичным объемом загрузки.</li> </ul>
Не достигается самая высокая скорость отжима.	<p>Установлена низкая скорость отжима.</p> <ul style="list-style-type: none"> <li>▶ Установите более высокую скорость отжима для следующей стирки.</li> </ul> <hr/> <p>Установка  <b>Easy Iron</b> активирована.</p> <ul style="list-style-type: none"> <li>▶ Выберите соответствующую программу для данного типа белья.</li> </ul> <hr/> <p>Система контроля дисбаланса компенсирует неравномерное распределение белья в машине, уменьшая скорость отжима.</p> <ul style="list-style-type: none"> <li>▶ Заново распределите бельё в барабане.</li> </ul> <p><b>Заметка:</b> По возможности загрузите в барабан одновременно крупные и мелкие предметы белья. Бельё различного размера лучше распределяется в барабане во время отжима.</p> <ul style="list-style-type: none"> <li>▶ Запустите программу <b>Spin</b>.</li> </ul>
Не запускается программа «Отжим».	<p>Канализационная труба или сливной шланг засорены.</p> <ul style="list-style-type: none"> <li>▶ Прочистите канализационную трубу или сливной шланг.</li> </ul> <hr/> <p>Канализационная труба или сливной шланг перегнулись или засорены.</p> <ul style="list-style-type: none"> <li>▶ Убедитесь, что сливной шланг и канализационная труба не перегнулись и не засорены.</li> </ul>

Неисправность	Причина и устранение неисправностей
Не запускается программа «Отжим».	<p>Система контроля дисбаланса прервала отжим вследствие неравномерного распределения белья в машине.</p> <ul style="list-style-type: none"> <li>▶ Заново распределите бельё в барабане.</li> </ul> <p><b>Заметка:</b> По возможности загрузите в барабан одновременно крупные и мелкие предметы белья. Бельё различного размера лучше распределяется в барабане во время отжима.</p> <ul style="list-style-type: none"> <li>▶ Запустите программу <b>Spin</b>.</li> </ul>
Шум, свистящий звук.	<p>Вода под давлением поступает в кювету для моющих средств.</p> <ul style="list-style-type: none"> <li>▶ Не является неисправностью – обычный шум при нормальной работе прибора.</li> </ul>
Громкие звуки во время отжима.	<p>Прибор установлен некорректно.</p> <ul style="list-style-type: none"> <li>▶ → <i>"Выравнивание прибора", Страница 16</i></li> </ul> <hr/> <p>Ножки прибора не зафиксированы.</p> <ul style="list-style-type: none"> <li>▶ Зафиксируйте ножки прибора. → <i>"Выравнивание прибора", Страница 16</i></li> </ul> <hr/> <p>Транспортировочные крепления не сняты.</p> <ul style="list-style-type: none"> <li>▶ → <i>"Снятие транспортировочных креплений", Страница 14.</i></li> </ul>
Дребезжащий шум в откачивающем насосе.	<p>В откачивающий насос попали посторонние предметы.</p> <ul style="list-style-type: none"> <li>▶ → <i>"Очистка откачивающего насоса", Страница 37</i></li> </ul>
Ритмический шум всасывания.	<p>Откачивающий насос активен, откачивается раствор моющего средства.</p> <ul style="list-style-type: none"> <li>▶ Не является неисправностью – обычный шум при нормальной работе прибора.</li> </ul>
Сминание тканей.	<p>Слишком высокая скорость отжима.</p> <ul style="list-style-type: none"> <li>▶ Установите более низкую скорость отжима для следующей стирки.</li> </ul> <hr/> <p>Превышен объем загрузки.</p> <ul style="list-style-type: none"> <li>▶ Уменьшите объем загрузки при следующей стирке.</li> </ul> <hr/> <p>Неподходящая программа для данного типа ткани.</p> <ul style="list-style-type: none"> <li>▶ Выберите соответствующую программу для данного типа белья.</li> </ul>
Моющее средство или кондиционер капает с манжеты и собирается на дверце или в складке манжеты.	<p>Слишком большой объём моющего средства / кондиционера в кювете для моющих средств.</p> <ul style="list-style-type: none"> <li>▶ При дозировании жидкого моющего средства и кондиционера следуйте маркировке в кювете для моющих средств и не превышайте указанный уровень.</li> </ul>



Неисправность	Причина и устранение неисправностей
Неудовлетворительный результат отжима. Бельё мокрое / слишком влажное.	<p>Установлена низкая скорость отжима.</p> <ul style="list-style-type: none"> <li>▶ Установите более высокую скорость отжима для следующей стирки.</li> <li>▶ Запустите программу <b>Spin</b>.</li> </ul> <hr/> <p>Установка  <b>Easy Iron</b> активирована.</p> <ul style="list-style-type: none"> <li>▶ Выберите соответствующую программу для данного типа белья.</li> </ul>
	<p>Канализационная труба или сливной шланг засорены.</p> <ul style="list-style-type: none"> <li>▶ Прочистите канализационную трубу или сливной шланг.</li> </ul>
	<p>Канализационная труба или сливной шланг перегнулись или засорены.</p> <ul style="list-style-type: none"> <li>▶ Убедитесь, что сливной шланг и канализационная труба не перегнулись и не засорены.</li> </ul>
	<p>Система контроля дисбаланса прервала отжим вследствие неравномерного распределения белья в машине.</p> <ul style="list-style-type: none"> <li>▶ Заново распределите бельё в барабане.</li> </ul>
	<p><b>Заметка:</b> По возможности загрузите в барабан одновременно крупные и мелкие предметы белья. Бельё различного размера лучше распределяется в барабане во время отжима.</p> <ul style="list-style-type: none"> <li>▶ Запустите программу <b>Spin</b>.</li> </ul>
	<p>Система контроля дисбаланса компенсирует неравномерное распределение белья в машине, уменьшая скорость отжима.</p> <ul style="list-style-type: none"> <li>▶ Заново распределите бельё в барабане.</li> </ul>
	<p><b>Заметка:</b> По возможности загрузите в барабан одновременно крупные и мелкие предметы белья. Бельё различного размера лучше распределяется в барабане во время отжима.</p> <ul style="list-style-type: none"> <li>▶ Запустите программу <b>Spin</b>.</li> </ul>
Остатки моющего средства на влажном белье.	<p>Моющее средство может содержать нерастворимые в воде вещества, которые скапливаются на белье.</p> <ul style="list-style-type: none"> <li>▶ Запустите программу <b>Rinse</b> .</li> </ul>
Остатки моющего средства на сухом белье.	<p>Моющее средство может содержать нерастворимые в воде вещества, которые скапливаются на белье.</p> <ul style="list-style-type: none"> <li>▶ Очистите щеткой бельё после стирки и высыхания.</li> </ul>

Неисправность	Причина и устранение неисправностей
Из шланга подачи воды вытекает вода.	<p>Шланг подачи воды установлен некорректно / неплотно.</p> <ol style="list-style-type: none"> <li>1. Правильно установите шланг подачи воды. → <i>"Шланг подачи воды подсоедините к водопроводному крану", Страница 15</i></li> <li>2. Затяните винтовое крепление.</li> </ol>
Из сливного шланга вытекает вода.	<p>Сливной шланг поврежден.</p> <ul style="list-style-type: none"> <li>▶ Замените поврежденный сливной шланг.</li> </ul> <hr/> <p>Сливной шланг подсоединен некорректно.</p> <ul style="list-style-type: none"> <li>▶ Правильно подсоедините сливной шланг. → <i>"Варианты подключения слива воды", Страница 15</i></li> </ul>
В приборе образовались неприятные запахи.	<p>Влажность и остатки моющих средств могут способствовать размножению бактерий.</p> <ul style="list-style-type: none"> <li>▶ → <i>"Очистка барабана", Страница 36</i></li> <li>▶ Если вы не используете прибор, то оставьте дверцу и кювету для моющих средств открытыми, чтобы остатки воды высохли.</li> </ul>
По окончании программы на белье остаются влажные пятна ☹ <b>Steam.</b>	<p>Капли воды в барабане или на дверце попали на белье. Эти капли — либо результат конденсации пара, либо остаточная влага после предыдущей стирки.</p> <ul style="list-style-type: none"> <li>▶ Прогладьте белье или повесьте его просушиться.</li> </ul>
Кондиционер для белья остается в кювете для моющих средств.	<p>Выбранная программа не предусматривает использования кондиционера.</p> <ul style="list-style-type: none"> <li>▶ Перед стиркой проверьте, предусмотрено ли использование кондиционера для белья в выбранной программе. → <i>"Программы", Страница 26</i></li> </ul>
Из дверцы подтекает вода.	<p>Вода подтекает из-за загрязнений на дверце или на манжете.</p> <ul style="list-style-type: none"> <li>▶ Очистите дверцу и манжету.</li> </ul>

## 18.1 Экстренная разблокировка

### Разблокировка дверцы

**Требование:** Откачивающий насос пуст.  
→ Страница 37

- 1. ВНИМАНИЕ!** Вытекающая вода может причинить материальный ущерб.
- ▶ Не открывайте дверцу до тех пор, пока через стекло дверцы видна вода. Потяните вниз устройство аварийной разблокировки с помощью инструмента и затем отпустите.

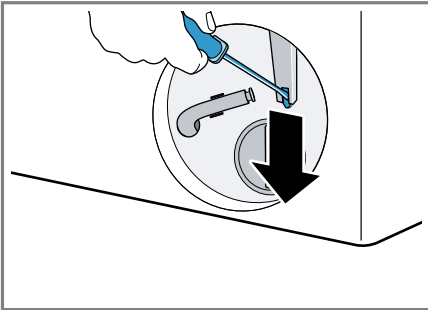

- ✓ Защелка дверцы разблокирована.
2. Установите и зафиксируйте дверцу для технического обслуживания.
3. Закройте дверцу для технического обслуживания.

## 19 Транспортировка, хранение и утилизация

### 19.1 Демонтаж прибора

1. Закройте водопроводный кран.
2. Опорожните шланг подачи воды.
3. Выключите прибор.  
→ "Выключение прибора",  
Страница 33
4. Выньте вилку прибора из розетки.

5. Слейте остатки раствора моющего средства.  
→ "Очистка откачивающего насоса",  
Страница 37
6. Отсоедините шланги.

### 19.2 Установка транспортировочных креплений

Для предотвращения повреждения прибора при транспортировке зафиксируйте прибор транспортировочными креплениями.

1. Снимите 4 пластиковые наклейки с помощью отвертки.

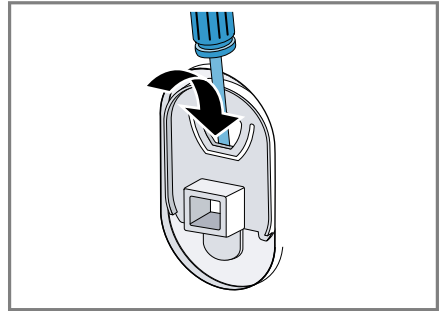

- Сохраните пластиковые наклейки.
2. Установите 4 транспортировочных крепления.  
→ "Снятие транспортировочных креплений", Страница 14

### 19.3 Повторный ввод прибора в эксплуатацию

- ▶ Дополнительную информацию можно найти в  
→ "Установка и подключение",  
Страница 13 и  
→ "Запуск холостого цикла стирки",  
Страница 20.

## 19.4 Утилизация старого бытового прибора

Утилизация в соответствии с экологическими нормами обеспечивает возможность вторичного использования ценных сырьевых материалов.

### ПРЕДУПРЕЖДЕНИЕ

#### **Риск нанесения вреда здоровью!**

Дети могут оказаться запертыми в приборе и подвергнуть свою жизнь опасности.

- ▶ Не устанавливайте прибор за дверью, если она будет мешать свободному открыванию дверцы прибора.
- ▶ На отслуживших приборах отсоедините вилку сетевого кабеля, после чего разрежьте сетевой кабель и приведите в негодность замок дверцы прибора, чтобы дверца более не могла закрываться.

1. Выньте из розетки вилку сетевого кабеля.
2. Обрежьте сетевой кабель прибора.
3. Утилизируйте прибор в соответствии с экологическими нормами.

Сведения о возможных способах утилизации можно получить в специализированном торговом предприятии, а также в районных или городских органах управления.



Данный прибор имеет отметку о соответствии европейским нормам 2012/19/ EU утилизации электрических и электронных приборов (waste electrical and electronic equipment - WEEE).

Данные нормы определяют действующие на территории Евросоюза правила возврата и утилизации старых приборов.

## 20 Сервисная служба

Подробную информацию о гарантийном сроке и условиях гарантии в вашей стране вы можете запросить в нашей сервисной службе, у вашего продавца или найти на нашем сайте.

При обращении в сервисную службу укажите номер изделия (E-Nr.) и заводской номер (FD) прибора.

Адрес и телефон сервисной службы можно найти в прилагаемом перечне сервисных служб или на нашем веб-сайте.

Для доступа к контактам служб клиентского сервиса, вы также можете использовать данный QR код.

<https://www.bosch-home.ru>

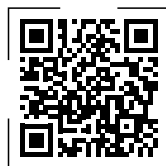

Импортер/Организация, принимающая претензии по качеству/ ТОО «BSH Home Appliances (БСХ Хоум Аплайансэс)» Республика Казахстан, г. Алматы, ул. Хаджи Мукана, 22/5, 7 этаж  
e-mail: [ala-infokz@bshg.com](mailto:ala-infokz@bshg.com)  
Срок службы устройства – 7 лет.  
На территории Республики Казахстан, при обнаружении неисправности, звоните в сервисный контакт-центр 5454 (только для мобильных телефонов).  
Сделано в Турции

### 20.1 Номер изделия (E-Nr.) и заводской номер (FD)

Номер изделия (E-Nr.) и заводской номер (FD) вы найдете на фирменной табличке своего прибора.

В зависимости от модели фирменная табличка находится:

- с внутренней стороны дверцы.

- с внутренней стороны дверцы для технического обслуживания.
- с задней стороны прибора.

Чтобы быстро найти данные прибора и номер телефона сервисной службы, вы можете записать эти данные.

## 20.2 Гарантия на систему «Аква-стоп»









Дополнительно к гарантийным обязательствам продавца в соответствии с договором купли-продажи и в дополнение к нашей гарантии производителя на бытовой прибор мы гарантируем возмещение ущерба в указанных ниже случаях.

- Мы возмещаем частному пользователю ущерб, причиненный водой, возникший из-за неисправности нашей системы «Аква-стоп». Чтобы можно было гарантировать защиту от утечки воды, прибор должен быть подключен к электросети.
- Эта гарантия действует на протяжении всего срока службы прибора.
- Гарантийные обязательства выполняются при условии квалифицированной установки и подключения прибора с системой «Аква-стоп» в соответствии с нашей инструкцией, включая также квалифицированно выполненный монтаж удлинителя системы «Аква-стоп» (оригинальная запчасть). Наша гарантия не распространяется на неисправные подводящие трубопроводы или арматуры до места подключения системы «Аква-стоп» к водопроводному крану.
- Бытовые приборы с системой «Аква-стоп» в целом не нуждаются в присмотре во время работы, а после работы не требуется закрывать водопроводный кран. Только лишь в случае вашего длительного отсутствия, например, на время отпуска, водопроводный кран необходимо закрыть.

## 21 Параметры расхода

Указанные параметры расхода являются ориентировочными.

Данные могут отличаться от приведённых значений в зависимости от давления воды, её жёсткости и исходной температуры, а также температуры помещения, вида, количества и степени загрязнения белья, используемого моющего средства, колебаний напряжения в электросети и выбранных функций.

Программа	Температура (°C)	Загрузка (кг)	Расход электроэнергии (кВт*ч) <sup>1</sup>	Расход воды (л) <sup>1</sup>	Продолжительность программы (ч:мин) <sup>1</sup>
Cottons 	20	10,0	0,350	88,0	3:15
Cottons 	40	10,0	1,200	88,0	3:15
Cottons 	60	10,0	1,450	88,0	3:15
Easy Care 	40	4,0	0,770	62,0	2:29
Mix 	40	4,0	0,620	42,0	1:00
Delicates / Silk 	30	2,0	0,210	36,0	0:39
 Wool 	30	2,0	0,250	48,0	0:40

<sup>1</sup> Данные рассчитаны в соответствии с действующей версией IEC60456

## 22 Технические характеристики

Высота прибора	84,5 см
Ширина прибора	59,8 см
Глубина прибора	58,8 см
Глубина прибора при закрытой дверце	63,2 см
Глубина прибора при открытой дверце	104,9 см
Вес	75,5 кг
Максимальный объем загрузки	10,0 кг
Напряжение сети	220-240 В, 50-60 Гц

 Минимальный номинал предохранителя	10 А
Номинальная мощность	2300 Вт
Давление воды	<ul style="list-style-type: none"> <li>■ Минимум.: 100 кПа (1 бар)</li> <li>■ Максимум.: 1000 кПа (10 бар)</li> </ul>
Длина шланга подачи воды	150 см
Длина сливного шланга	150 см
Длина сетевого кабеля	160 см





## Благодарим за выбор бытовой техники Bosch!

Зарегистрируйте свой новый прибор на MyBosch прямо сейчас и получите следующие преимущества:

- Полезные советы по использованию вашего прибора
- Возможности расширения гарантии
- Скидки на аксессуары и запасные части
- Руководство по эксплуатации в электронном виде, чтобы все данные о приборе были всегда под рукой
- Быстрый доступ к Службе сервиса бытовой техники Bosch

Бесплатная удобная регистрация, в том числе с мобильных телефонов:

[www.bosch-home.com/welcome](http://www.bosch-home.com/welcome)



## Нужна помощь? Вы найдете ее здесь.

Обращайтесь, когда нужны советы экспертов Bosch, помощь в решении проблем или ремонт бытовой техники. Bosch поможет вам справиться с техническими сложностями и окажет всестороннюю поддержку:

[www.bosch-home.com/service](http://www.bosch-home.com/service)

Контактная информация по всем странам в приложенном перечне центров сервисного обслуживания.

### **BSH Hausgeräte GmbH**

Carl-Wery-Straße 34  
81739 München, GERMANY  
[www.bosch-home.com](http://www.bosch-home.com)

A Bosch Company



**9001817303** (030830)

ru