

**ТЕЛЕВИЗОРЫ ЦВЕТНОГО
ИЗОБРАЖЕНИЯ
ЖИДКОКРИСТАЛЛИЧЕСКИЕ (LED)
(LED ЖК-телевизоры со встроенным
цифровым ТВ-тюнером)**

**Приложение к руководству
по эксплуатации**
прочитайте внимательно перед эксплуатацией

Информация о сертификате соответствия	2
Схема сборки подставки	3
Общий вид панелей управления	4
Подключение к внешним устройствам (игровая приставка, dvd-плеер и т.п.)	5
Подключение к персональному компьютеру и к усилителю	5
Подключение наушников и антенного кабеля	5
Технические характеристики	6

ИНФОРМАЦИЯ О СЕРТИФИКАТЕ СООТВЕТСТВИЯ

Товар сертифицирован.

При отсутствии копии нового сертификата в коробке спрашивайте копию у продавца.

Товар соответствует требованиям нормативных документов:
ТР ТС 004/2011 «О безопасности низковольтного оборудования»;
ТР ТС 020/2011 «Электромагнитная совместимость технических средств».

Place for sticker

ИНФОРМАЦИЯ ОБ ИЗГОТОВИТЕЛЕ

Place for sticker

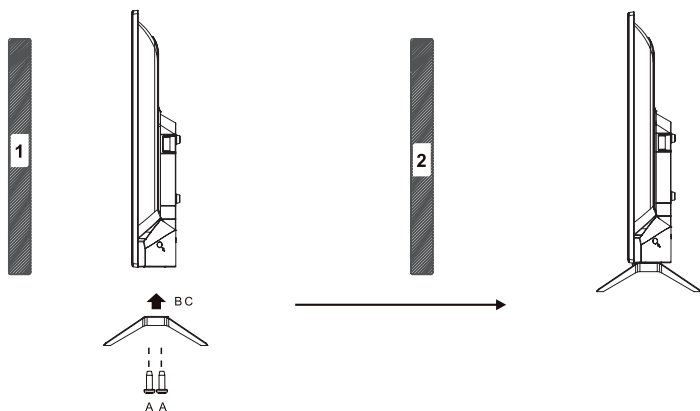
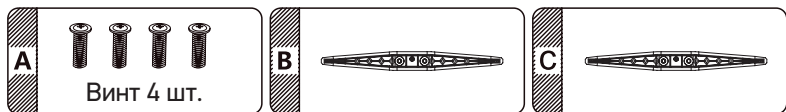

ОБЩИЙ ВИД ПАНЕЛЕЙ УПРАВЛЕНИЯ*

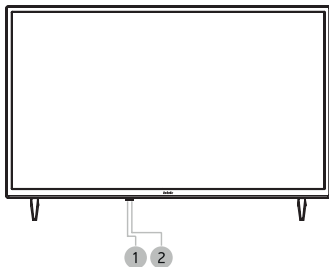

- 1 Датчик инфракрасного излучения пульта ДУ
- 2 Индикатор питания

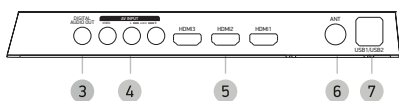

- 3 DIGITAL AUDIO OUT
Разъем коаксиального цифрового аудиовыхода.
- 4 Аудиовидеовход AV
- 5 Разъемы HDMI
Интерфейсы для передачи сигнала высокой четкости.
- 6 Разъем для подключения TV-антенны
- 7 USB2.0-порт

ПОДКЛЮЧЕНИЕ К ВНЕШНИМ УСТРОЙСТВАМ (ИГРОВАЯ ПРИСТАВКА, DVD-ПЛЕЕР И Т.П.)

ВНИМАНИЕ!

- Перед подключением убедитесь, что все компоненты выключены.
- Внимательно прочитайте инструкцию по подключению.

Метод А

Для подключения композитного видеосигнала и аудиосигнала используйте соответствующий AV-переходник для подключения к разъему AV на боковой панели телевизора.

Метод В

Для просмотра каналов высокого разрешения с внешнего спутникового ресивера используйте разъем HDMI для подключения к телевизору.

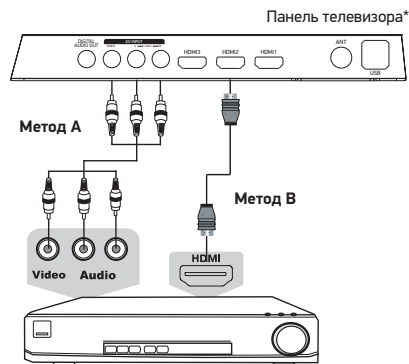

ПОДКЛЮЧЕНИЕ К ПЕРСОНАЛЬНОМУ КОМПЬЮТЕРУ И К УСИЛИТЕЛЮ

ВНИМАНИЕ!

- Перед подключением убедитесь, что все устройства выключены.

Усилитель

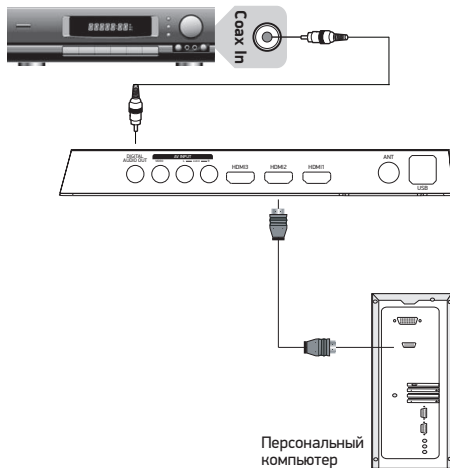

ПОДКЛЮЧЕНИЕ НАУШНИКОВ И АНТЕННОГО КАБЕЛЯ

ВНИМАНИЕ!

- Перед подключением убедитесь, что все устройства выключены.

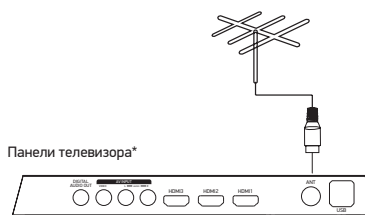

	Модель	Z4LEM-1008/T2C	
Дисплей	Диагональ (см)	60	
	Тип	TFT	
	Класс	II (ISO 13406-2)	
	Соотношение сторон	16:9	
	Угол обзора по горизонтали/вертикали (°)	178/178	
	Максимальное разрешение	1366x768	
	Время отклика (мс)	8,5	
	Яркость (Кд/м)	180	
	Контрастность	3000:1	
	Число цветов (млн)	16,7	
Входы*	Видео	HDMI	3
		Другие	
		RF (75 Ом тип IEC)	1
		Sat (подключение спутникового ТВ)	-
		USB2.0-порт	2
		CI-слот	1
	Аудиовидеовход	1	
Выходы*	Аудио	Коаксиальный цифровой	1
Телевизионная система	Цифровое ТВ	DVB-T/T2, DVB-C (MPEG2/4)	
	Аналоговое ТВ	PAL, SECAM DK, I, BG, L	
Поддерживаемые разрешения	Видеовходы	HDMI	DVI-HDMI: RGB/60 Гц 800x600 1024x768 HDMI-HDMI: YUV/50 Гц 576р 720р 1080i YUV/60 Гц 480i 480р 720р 1080i
Класс защиты от поражения электрическим током			
II			
Параметры питания (В, Гц)			
~ 220-240, 50/60			
Потребляемая мощность (Вт)			
36			
Удельная мощность рабочего режима (Вт/см ²)			
0,011			
Потребляемая мощность в режиме ожидания (Вт)			
0,5			
Потребляемая мощность в выключенном режиме (Вт)			
0			
Тип шнура питания			
несъемный			
Наличие упрощенного пульта в комплекте			
Нет			
Температурные требования**	Эксплуатация (°C)	+10...+35	
	Хранение (°C)	+5...+40	
	Транспортировка (°C)	-20...+50	
Требования к влажности**	Эксплуатация (%)	10-80 (нет конденсата)	
	Хранение и транспортировка (%)	5-95 (нет конденсата)	
Размер для настенного крепления VESA (мм) (Тип болтов)			
100x100 (M4)			
Размеры устройства (мм)	Без подставки	551x328x76	
	С подставкой	551x377x180	
Вес устройства (кг)	С подставкой	2,4	

- Мы постоянно улучшаем качество нашей продукции, поэтому дизайн, функциональное оснащение, алгоритмы работы, комплектация и технические характеристики изделия могут быть изменены без предварительного уведомления.
- Некоторые файлы, записанные в любом из поддерживаемых форматов на любом из совместимых типов носителей, могут не воспроизводиться или воспроизводиться некорректно из-за особенностей их записи, кодирования.
- Указанные в инструкции технические характеристики LED-панели, наличие, отсутствие или количество разъемов, размер и вес упаковки зависят от комплектации ТВ и могут быть отличными от информации на вебсайте.

* Наличие или отсутствие разъемов зависит от комплектации ТВ.

** Продукция должна храниться в сухих, проветриваемых складских помещениях при температуре не ниже +5°C.

