

# Пошаговая инструкция по быстрой настройке GSM WI-FI модуля «Котел.ОК 4.0».

**ВНИМАНИЕ!!!** До начала настройки, прочитайте внимательно инструкцию до конца и только после этого приступайте к настройке устройства. В процессе настройке будьте аккуратны и соблюдайте технику безопасности при работе с электроприборами.

## Содержание:

Описание элементов устройства.....	1
Краткие технические характеристики.....	2
Настройка устройства.....	3
Способ №1. С использованием Sim-карты.....	3
Способ №2. Только с помощью приложения.....	7
Стандартные настройки и схемы подключения.....	11
Контактная информация.....	12
Гарантийный талон.....	12

## Комплектация:

GSM WI-FI модуль «Котел.ОК 4.0»	1 шт.
Датчик температуры (установлен)	1 шт.
Руководство по быстрой настройке	1 шт.
Блок питания 12В	1 шт.
Комплект для монтажа	1 шт.

## Описание элементов устройства:

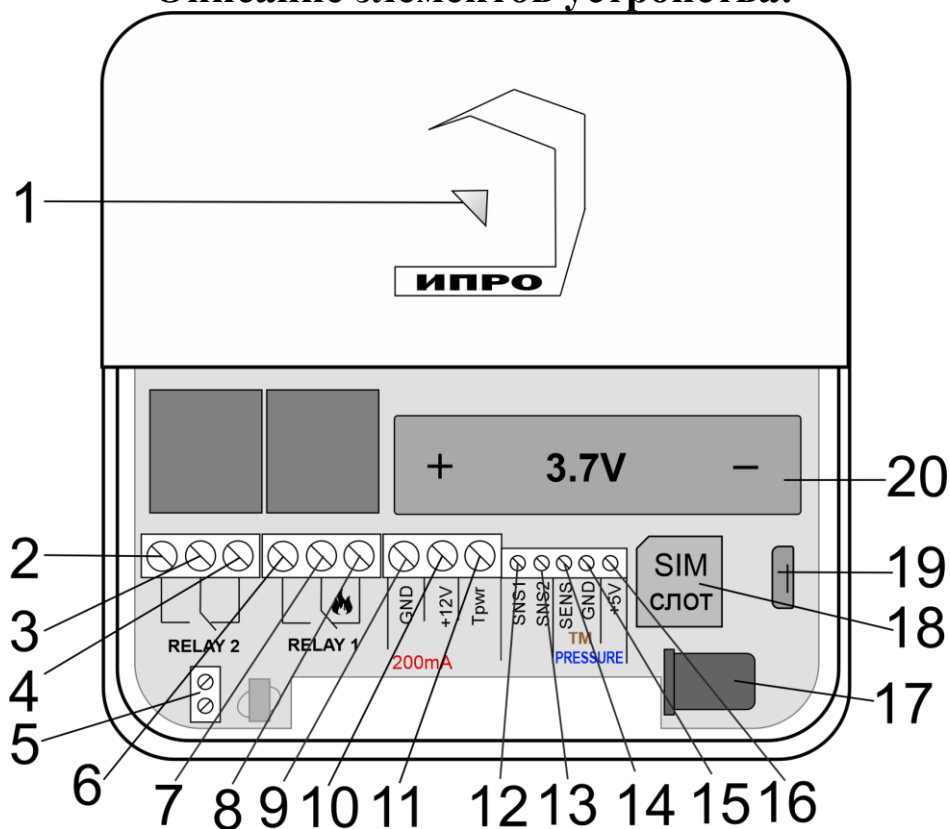

Номер	Название		Описание
1	Многоцветный световой индикатор/Кнопка «Настройка»		<p>Показывает состояние\режим работы прибора:</p> <ul style="list-style-type: none"> <li>• При включении и загрузке параметров прибора светится <b>красным</b> цветом.</li> <li>• Найдена Sim-карта, идет поиск сети GSM – мигает <b>синим</b> цветом.</li> <li>• Сеть GSM найдена, работа только с помощью SMS-сообщений – светится <b>синим</b> цветом.</li> <li>• Есть доступ к интернету (серверу), любым способом – светить <b>зеленым</b>.</li> <li>• Режим «настройка» - светится <b>желтым</b>.</li> <li>• Режим «сброс до настроек набора» - светиться, а затем мигает <b>фиолетовым</b> цветом.</li> <li>• Режим «полный сброс» - светиться, а затем мигает <b>бирюзовым</b> цветом.</li> </ul>
2	Реле №2	НРЗ	Нормально-разомкнутый контакт реле
3		Общий	Общий контакт реле
4		НЗ	Нормально-замкнутый контакт реле
5	Клемма		Клемма – OpenTherm
6	Реле №1	НРЗ	Нормально-разомкнутый контакт реле
7		Общий	Общий контакт реле
8		НЗ	Нормально-замкнутый контакт реле
9	GND		Общий контакт «минус»
10	+12V		Не используется
11	Trwr		Питание датчиков температуры «+»
12	SNS1		Сигнальный контакт датчика температуры №1
13	SNS2		Сигнальный контакт датчика температуры №2
14	SENS		Сигнальный контакт датчика давления
15	GND		Общий контакт «минус»
16	+5V		Питание датчика давления
17	Питание (Адаптер)		Разъем для подключения основного электропитания
18	Слот для Sim-карты		Слот для установки Sim-карты
19	Разъем micro USB		Разъем для подключения к ПК
20	Слот для аккумулятора		Слот для установки аккумулятора CR14500 800мА\ч, 3.7В, температурный диапазон эксплуатации от 0 до +50 °С

### Краткие технические характеристики:

Максимальное количество датчиков температуры. (Используются цифровые датчики температуры DS18B20)	2
Максимальное количество, подключаемых, беспроводных датчиков температуры	1
Количество подключаемых датчиков давления	1
Количество беспроводных выходов	10
Максимальная длина линии датчика температуры	10 м
Диапазон измеряемой температуры	от -55 до +125 °С

Количество выходов (Реле, перекидной контакт, максимальная нагрузка 10А/220В)	2
Напряжение питания	сетевой адаптер с выходом 12В x 1А
Ток потребления при питании 12В	50мА
Рабочий температурный диапазон	от -30°С до +55°С
Влажность	не выше 85%
Габаритные размеры	110мм (д) x 110 мм (ш) x 40 (в) мм
Масса	не более 100 г.
Число номеров телефонов для оповещения	5
Емкость штатного аккумулятора	3.7В 800 мА\ч
Класс защиты корпуса прибора	IP20

С подробными техническими характеристиками вы сможете ознакомиться в **полной версии инструкции**.

## Настройка устройства

Для того что бы, настроить устройство и привязать его к вашему телефону, нужно следовать способу №1 или №2.

**Способ №1** – Для настройки устройства этим способом, Вам потребуется сим-карта, сотовый телефон и мобильное приложение «**IproConnect**» - которое можно скачать в «**PlayMarket**», «**AppleStore**» или наведя камеру на QR- код, который расположен на упаковке устройства или ниже в данной инструкции.

**Способ №2** – При настройке устройства этим способом, Вам так же потребуется сотовый телефон, мобильное приложение, и наличие роутера который позволяет подключаться к интернету по **Wi-Fi** сети.

Для добавления дополнительных номеров в прибор, настройки датчиков и подключения устройства к котлу, нужно воспользоваться полной инструкцией на данное устройство.

**Полную инструкцию можно скачать**, просканировав QR-код на упаковке устройства или скачать на сайте - <https://ipro-gsm.ru>

## Способ №1. С использованием Sim-карты

### Включение прибора и добавление номера пользователя в его память:

**1.** Откройте крышку прибора, для этого открутите винт с нижнего края крышки, как показано на рисунке ниже, и потяните крышку на себя.

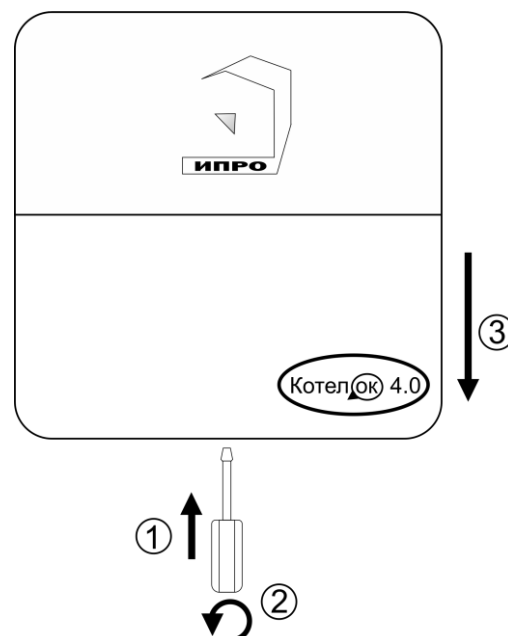

2. Сдвиньте крышку слота для Sim-карты вниз и откройте его, потянув на себя:

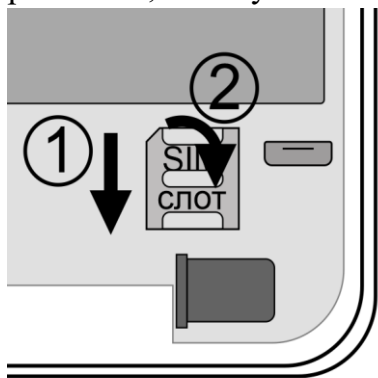

3. Установите Sim-карту в слот и закройте его крышку, сдвинув её вверх:

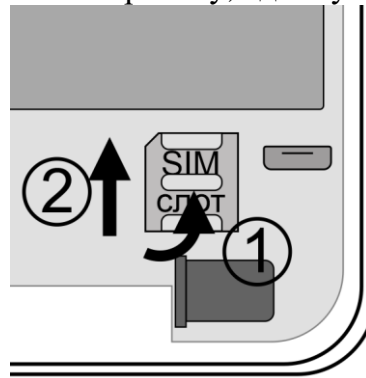

4. Убедитесь, что проводной датчик температуры №1 подключен к устройству.  
**Коричневый – GND, Желтый – Trwr, Зеленый – SNS1.**

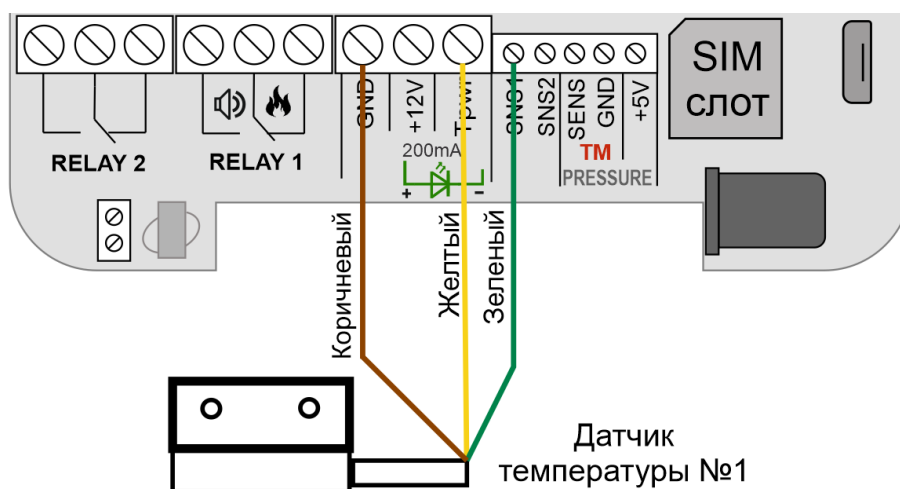

Если датчик температуры отключен, подключите его согласно схеме, выше.

**Внимание!!! Датчик температуры и его провод, необходимо располагать в удалении от электрических приборов и силовых линий.**

5. Подключите адаптер 12В к прибору  
 включите адаптер в розетку 220В

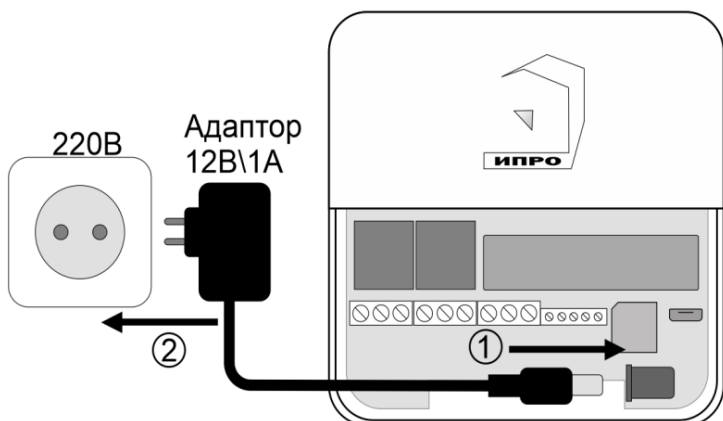

6. Выньте защитную пломбу аккумулятора  
 как это показано на рисунке

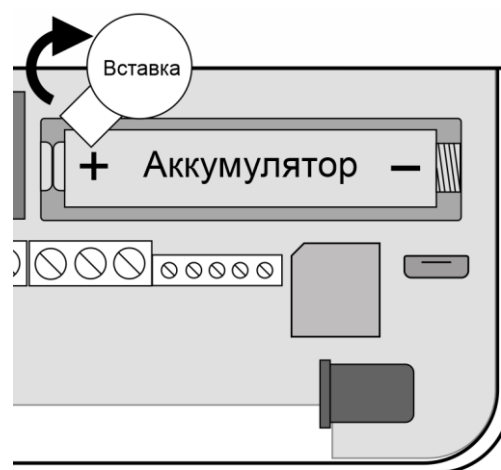

7. Кнопка-индикатор начнет светиться **желтым** цветом – это значит, что память прибора пуста и готова к настройке.

Если кнопка-индикатор светиться **НЕ желтым**, это значит, что в памяти прибора уже присутствуют настройки. Необходимо очистить память прибора. Для этого нажмите и удерживайте кнопку-индикатор в течении 20-30 секунд до момента пока кнопка-индикатор не начнет светиться бирюзовым цветом.

8. Через минуту после включения, позвоните на прибор со своего мобильного телефона. Ваш номер будет записан в память прибора и будет использоваться для оповещения и управления. Прибор отклонит входящий вызов. На ваш номер телефона придет SMS-сообщение: «**Номер администратора записан**».

Если баланс Sim-карты «положительный» и подключена услуга доступа в интернет, то кнопка-индикатор начнет светиться **зеленым**. Если доступа в интернет нет индикатор начнет светиться **синим**, в данном режиме прибор работает только в режиме обмена SMS-командами.

Если Sim-карта не зарегистрировалась в сети GSM, то при звонке на устройство прибор будет недоступен. Проверьте Sim-карту и вернитесь к пункту 7 данной инструкции.

9. Скачайте приложение «**IproConnect**» в магазине приложений «**AppStore**» (для IOS 12 и выше) или «**PlayMarket**» (для Android 7 и выше). Скачайте и установите его. Для упрощения поиска, можно воспользоваться QR-кодом:



При установке и использоовании приложения, оно может запрашивать разрешения для доступа к различным функциям телефона. Запросы на разрешение доступа необходимо принять.

## Регистрация пользователя в приложении и добавление прибора

1. Откройте приложение и введите данные для регистрации. В поле «**Введите ваш номер телефона**» укажите ваш номер телефона, данный номер будет внесен в память прибора:

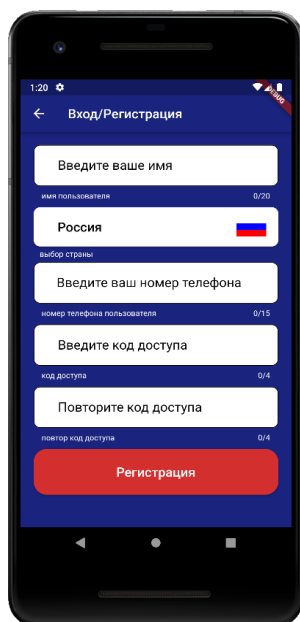

2. Нажмите кнопку «**Регистрация**», Ваши данные будут записаны в память приложения. Откроется меню входа в приложение. Введите код доступа, который вы указали в меню «**Регистрация**».

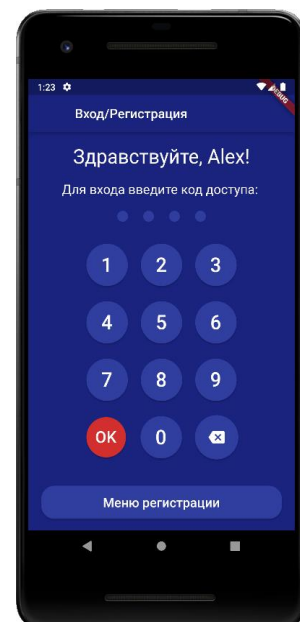

3. Откроется меню добавления\выбора прибора, нажмите кнопку «Добавить объект»:



4. В открывшемся окне нажмите кнопку «Да»:

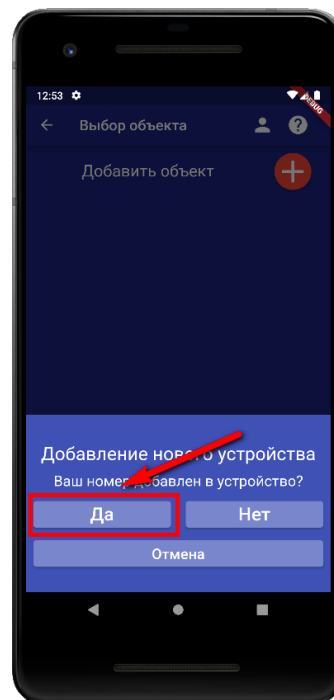

5. Нажмите и удерживайте кнопку-индикатор в течении 2-х секунд, пока она не начнет мигать зеленым цветом. В приложении нажмите кнопку «Далее»:

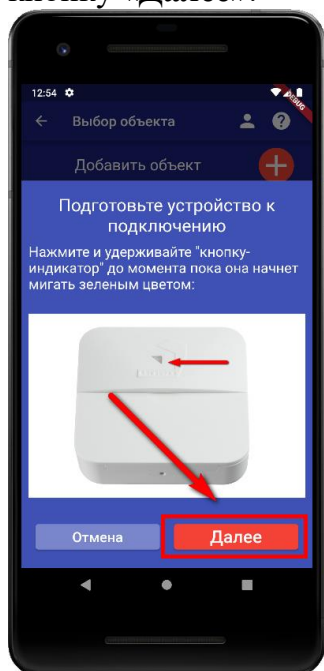

6. Появится окно поиска устройства: Дождитесь окончания поиска в течении минуты:

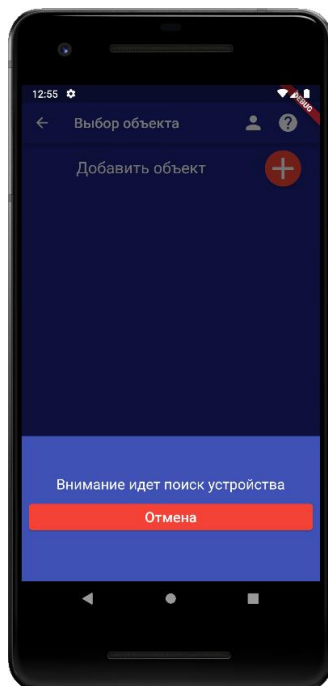

7. В меню устройств будет добавлен новый объект:



## Способ №2. Только через мобильное приложение

### Включение прибора и добавление номера пользователя в его память

1. Откройте крышку прибора, для этого открутите винт с нижнего края крышки, как показано на рисунке ниже, и потяните крышку на себя.

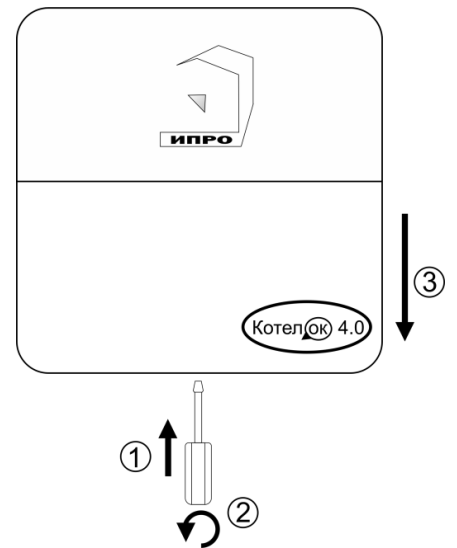

2. Убедитесь, что проводной датчик температуры №1 подключен к устройству.

**Коричневый – GND, Желтый – Trwr, Зеленый – SNS1.**

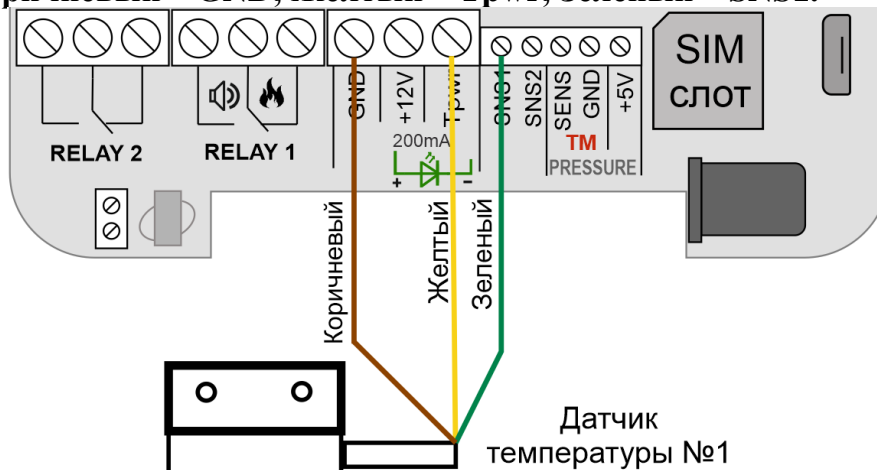

Если датчик температуры отключен, подключите его согласно схеме, выше.

**Внимание!!! Датчик температуры и его провод, необходимо располагать в удалении от электрических приборов и силовых линий.**

3. Подключите адаптер 12В к прибору и включите адаптер в розетку 220В.

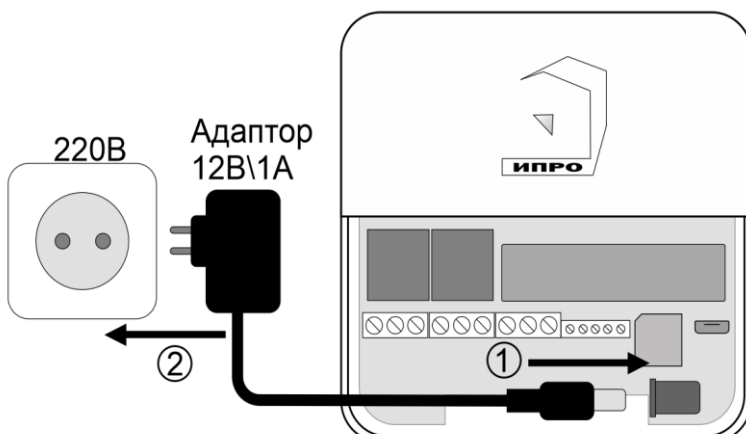

4. Выньте защитную пломбу аккумулятора, как это показано на рисунке:

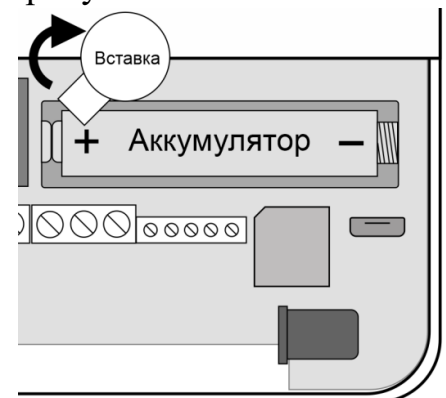

5. Кнопка-индикатор начнет светиться желтым цветом – это значит, что память прибора пуста и готова к настройке.

Если кнопка-индикатор светиться **НЕ** желтым, это значит, что в памяти прибора уже присутствуют настройки. Нужно очистить память прибора. Для этого нажмите и удерживайте кнопку-индикатор в течении 20 секунд до момента пока кнопка-индикатор не начнет светиться бирюзовым цветом. Отпустите кнопку, индикатор мигнет 3 раза и начнет светиться желтым. Настройки прибора полностью очищены.

6. Скачайте приложение «**IproConnect**» в магазине приложений «**AppStore**» (для IOS 12 и выше) или «**PlayMarket**» (для Android 7 и выше). Скачайте и установите его. Для упрощения поиска, можно воспользоваться QR-кодом:



При установке и использоовании приложения, оно может запрашивать разрешения для доступа к различным функциям телефона. Запросы на разрешение доступа необходимо принять.

## Регистрация пользователя в приложении и добавление прибора

1. Откройте приложение и введите данные для регистрации. В поле «**Введите ваш номер телефона**» укажите ваш номер телефона, данный номер будет внесен в память прибора:

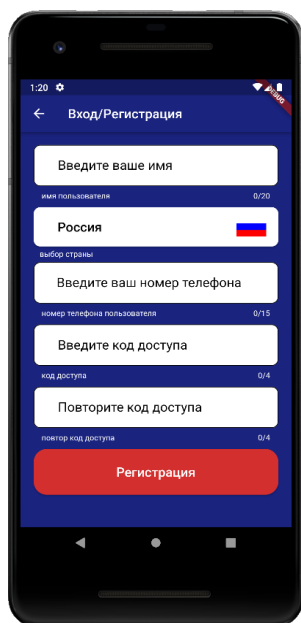

2. Нажмите кнопку «**Регистрация**», Ваши данные будут записаны в память приложения. Откроется меню входа в приложение. Введите код доступа, который вы указали в меню в «Регистрация».

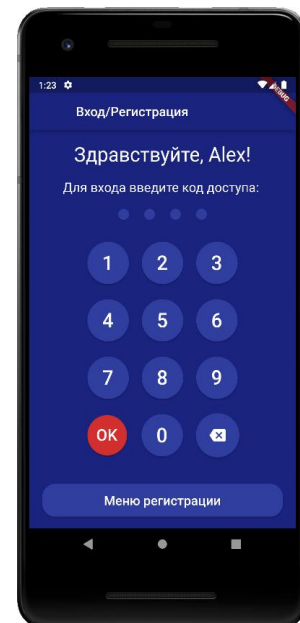



3. Откроется меню добавления выбора прибора, нажмите кнопку «Добавить объект»:

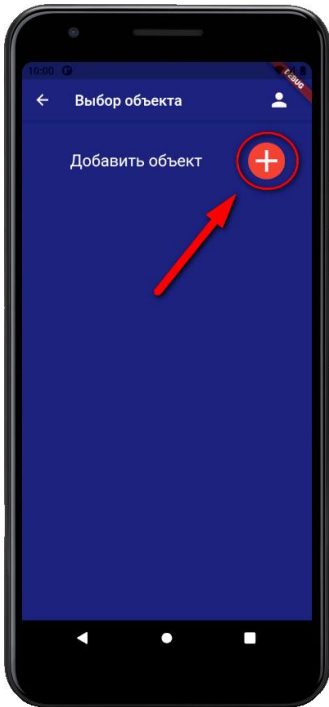

4. В открывшемся окне нажмите кнопку «Нет»:

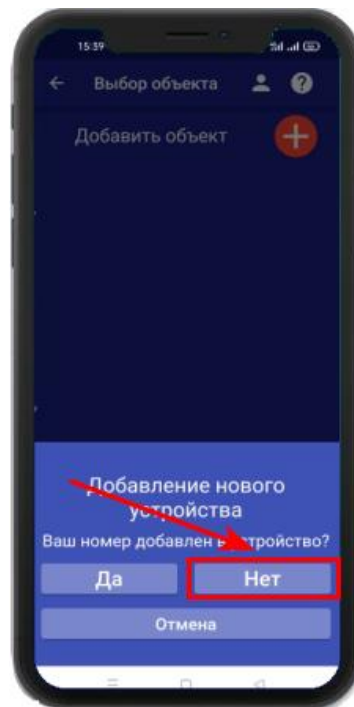

5. Если кнопка - индикатор светится жёлтым, то в приложении нажмите кнопку «Далее». Если она не светится то удерживайте её, пока она не начнёт светиться жёлтым:

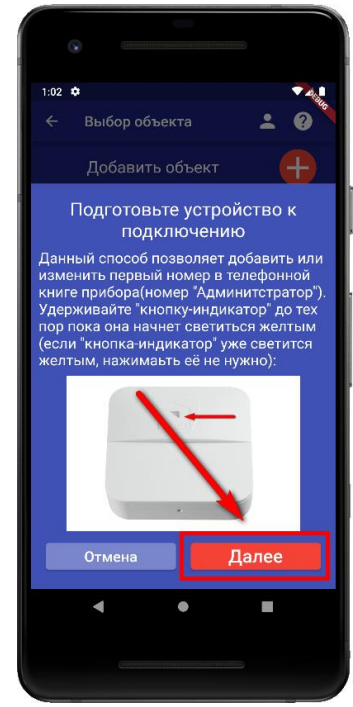

## Для Android

Перейдите в настройки Wi-Fi сети телефона через кнопку в приложении, затем подключитесь к сети «Ipro\_Connect». После успешного подключения к сети Wi-Fi прибора, нажмите кнопку «Далее» в приложении.

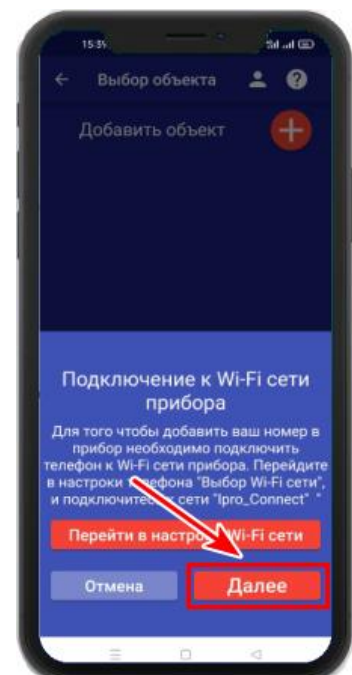
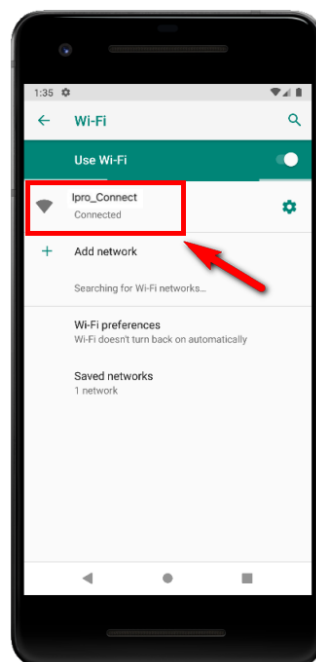
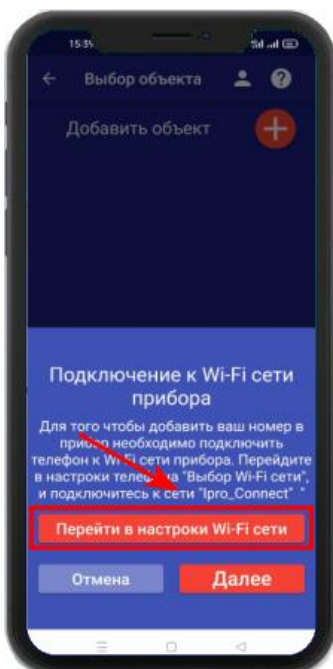

## Для IOS

Перейдите в настройки Wi-Fi сети телефона, затем подключитесь к сети «Ipro\_Connect». После успешного подключения к сети Wi-Fi прибора, нажмите кнопку «Далее» в приложении.

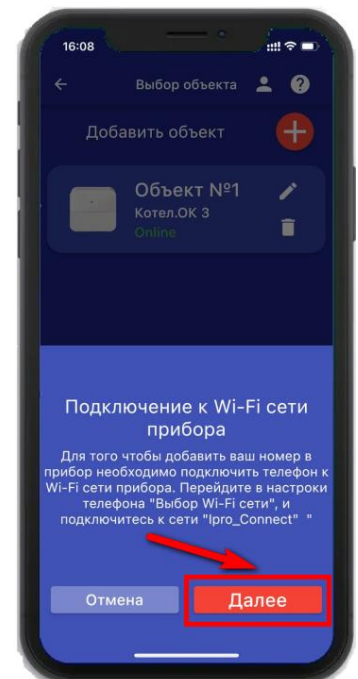
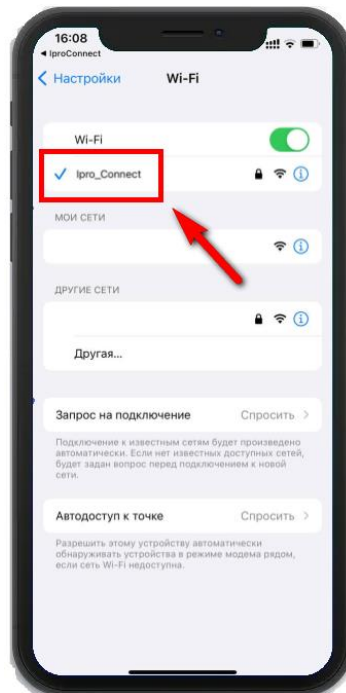
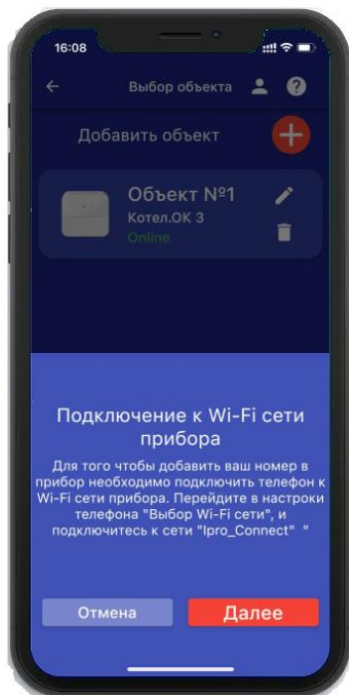

**6.** В появившемся окне введите имя и пароль Wi-Fi – сети вашего роутера (точки доступа) и нажмите кнопку «Далее»:

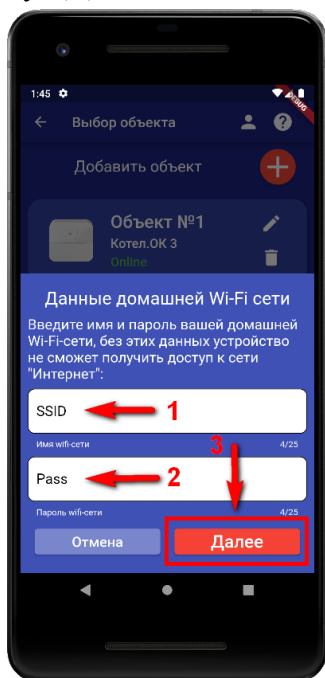

**7.** Появится окно поиска устройств, дождитесь окончания поиска:

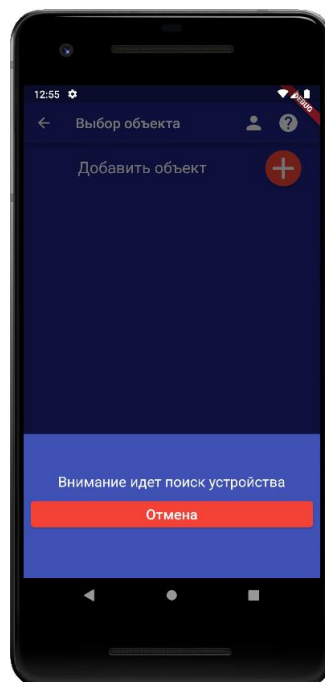

**8.** В меню устройств будет добавлен новый объект:



Если поиск не дал результата, убедитесь, что включен Wi-Fi -модуль вашего телефона. Перезагрузите прибор и выключите\включите Wi-Fi - модуль вашего телефона, повторите действия начиная с пункта 3 данной инструкции.

**ВНИМАНИЕ!!** Уведомление или оповещение производится с помощью PUSH-сообщений, а также в приложении «IproConnect», при наличии доступа прибора к сети интернет. В случае если прибор не имеет доступа в интернет, но Sim-карта установлена пользователь получит оповещение/уведомление в виде SMS-сообщения.

### УСТАНОВЛЕНЫ СТАНДАРТНЫЕ НАСТРОЙКИ:

Ваш номер телефона записан в первую ячейку памяти прибора.

По умолчанию активирован первый датчик температуры.

Стандартные пороги оповещения для проводного датчика температуры №1:

- верхний порог +35 градусов, нижний порог +10 градусов.

Это означает, что:

- при превышении температуры в 35 градусов вы получите тревожное оповещение: «Температура проводного датчика вышла за пределы».

- при понижении температуры ниже 10 градусов вы получите тревожное оповещение «Температура проводного датчика вышла за пределы».

При отключении и восстановлении электропитания вы получите тревожные оповещения: «Пропало внешнее питание» и «Внешнее питание восстановлено».

При критически низком заряде аккумулятора придет сообщение «Батарея разряжена».

**Внимание!!!** Подключения необходимо выполнять при отключенном питании.

### Схема подключения: Котел с электронным блоком управления

Для подключения используется «RELAY 1» или «RELAY 2». Подключение выполняется к Нормально-замкнутому контакту «НЗ» и «Общему контакту». Управление будет осуществляться по температуре. Эта схема подходит для большинства котлов с электронным управлением. В редких случаях подключение выполняется к контактам «НРЗ» и «ОБЩ»

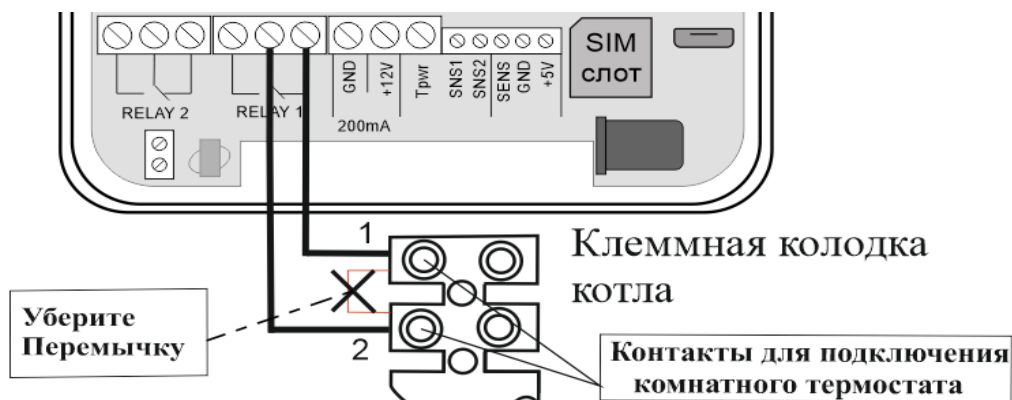

### Схема подключения: Котел с клеммой OpenTherm

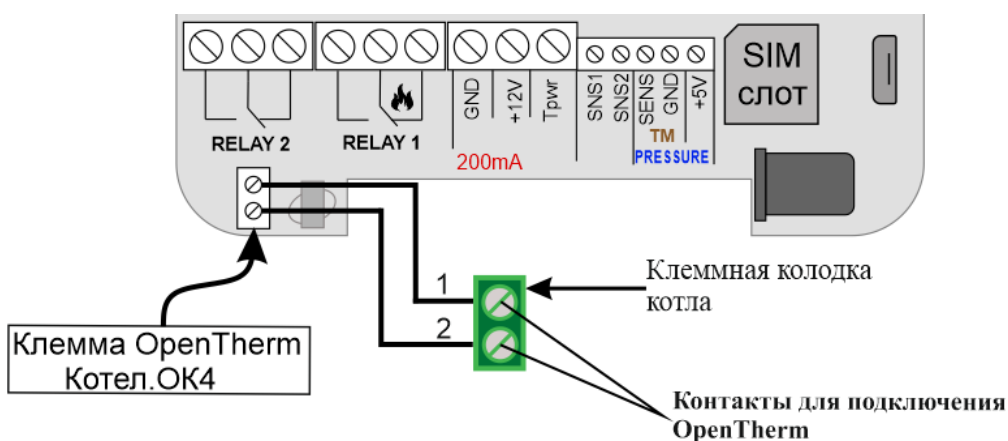

# Контактная информация:

ООО «ИПРО» - Инженерно-Производственное объединение.

Адрес для предъявления претензий по качеству работы, техническая поддержка, а также, советы по улучшению изделия:

Россия, 390037, г. Рязань, ул. Зубковой, д.8А;

Звонок по России бесплатный: 8(804)333-90-80

Телефон г. Рязань: +7(4912) 77-79-41;

Телефон г. Москва +7(499) 703-14-34;

Телефон г. Санкт-Петербург +7(812) 309-98-07.

e-mail: [support@ipro-gsm.ru](mailto:support@ipro-gsm.ru)

сайт: [www.ipro-gsm.ru](http://www.ipro-gsm.ru)

SKYPE: ooo\_ipro

## Уважаемый покупатель!

Данный талон устанавливает гарантийную ответственность только на изделия под торговой маркой «Котел.ОК 3.0» в объёме, предусмотренном Законом Российской Федерации «О защите прав потребителей».

*Гарантия на прибор действует в течение 12 месяцев со дня покупки изделия при соблюдении условий гарантии.*

### Условия гарантии:

Гарантия вступает в силу при предъявлении настоящего талона, в котором указана дата его покупки, подтверждённые печатью продавца.

### Ограничение ответственности:

Фирма-изготовитель несёт ответственность только в рамках гарантийных обязательств за работу самого устройства, и не берёт на себя ответственность за качество его установки, монтажа, сервиса сотового оператора, прохождения радиосигнала и т. д. Также фирма не несёт ответственность за любой ущерб, полученный от использования устройства, как для его владельца, так и для третьих лиц.

Вся ответственность за использование устройства возлагается на пользователя.

### Настоящая гарантия недействительна, в случаях:

- утери гарантийного талона;
- при наличии исправлений в гарантийном талоне, нарушений или следов переклеивания гарантийных наклеек, несоответствие серийных номеров изделия(шестизначный номер) номерам, указанным в гарантийном талоне;
- механического повреждения изделия;
- попадания внутрь изделия посторонних предметов, воды, насекомых и продуктов их жизнедеятельности;
- повреждений вызванных грызунами;
- ремонта изделия не уполномоченными на это лицами, его разборки и других, не предусмотренных инструкцией по эксплуатации вмешательств;
- использование изделия в целях, для которых оно не предусмотрено;
- действия непреодолимой силы (пожара, аварии, природной катастрофы и т.п.).

## Гарантийный талон

Серийный номер изделия \_\_\_\_\_

Дата продажи \_\_\_\_\_

год, месяц, число

М.П.

Продавец \_\_\_\_\_

Печать  
магазина