

# RED

## SOLUTION

Мультиварка  
RMC-M04

Руководство по эксплуатации



Если вы не получили требуемое качество обслуживания в сервисе, обращайтесь в головной сервисный центр по контактному данным, указанным в условиях гарантийного обслуживания

RUS	.....	7
KAZ	.....	18

## СОДЕРЖАНИЕ

МЕРЫ БЕЗОПАСНОСТИ.....	7	Функция разогрева блюд.....	12
Технические характеристики.....	9	III. ДОПОЛНИТЕЛЬНЫЕ ВОЗМОЖНОСТИ.....	12
Программы.....	9	IV. СОВЕТЫ ПО ПРИГОТОВЛЕНИЮ.....	13
Функции.....	9	Ошибки при приготовлении и способы их устранения.....	13
Комплектация.....	9	Рекомендуемое время приготовления различных продуктов на пару.....	14
Устройство прибора.....	9	Рекомендации по использованию температурных режимов в программе «МУЛЬТИПОВАР».....	14
Панель управления.....	9	Сводная таблица программ приготовления (заводские установки).....	14
I. ПЕРЕД НАЧАЛОМ ИСПОЛЬЗОВАНИЯ.....	9	V. УХОД ЗА ПРИБОРОМ.....	15
II. ЭКСПЛУАТАЦИЯ ПРИБОРА.....	10	Общие правила и рекомендации.....	15
Отключение звуковых сигналов.....	10	Очистка корпуса.....	15
Блокировка панели управления.....	10	Очистка чаши.....	15
Общий порядок действий при использовании автоматических программ.....	10	Очистка съемного парового клапана.....	15
Установка времени приготовления.....	11	Удаление конденсата.....	16
Программа «МУЛЬТИПОВАР»: установка температуры приготовления до старта.....	11	Очистка рабочей камеры.....	16
Отсрочка старта программы.....	11	Хранение и транспортировка.....	16
Функция «МУЛЬТИПОВАРПРО».....	11	VI. ПЕРЕД ОБРАЩЕНИЕМ В СЕРВИС-ЦЕНТР.....	16
Изменение температуры в процессе приготовления.....	12	VII. ГАРАНТИЙНЫЕ ОБЯЗАТЕЛЬСТВА.....	17
Изменение времени в процессе приготовления.....	12		
Функция поддержания температуры (автоподогрев).....	12		
Предварительное отключение автоподогрева.....	12		

A1

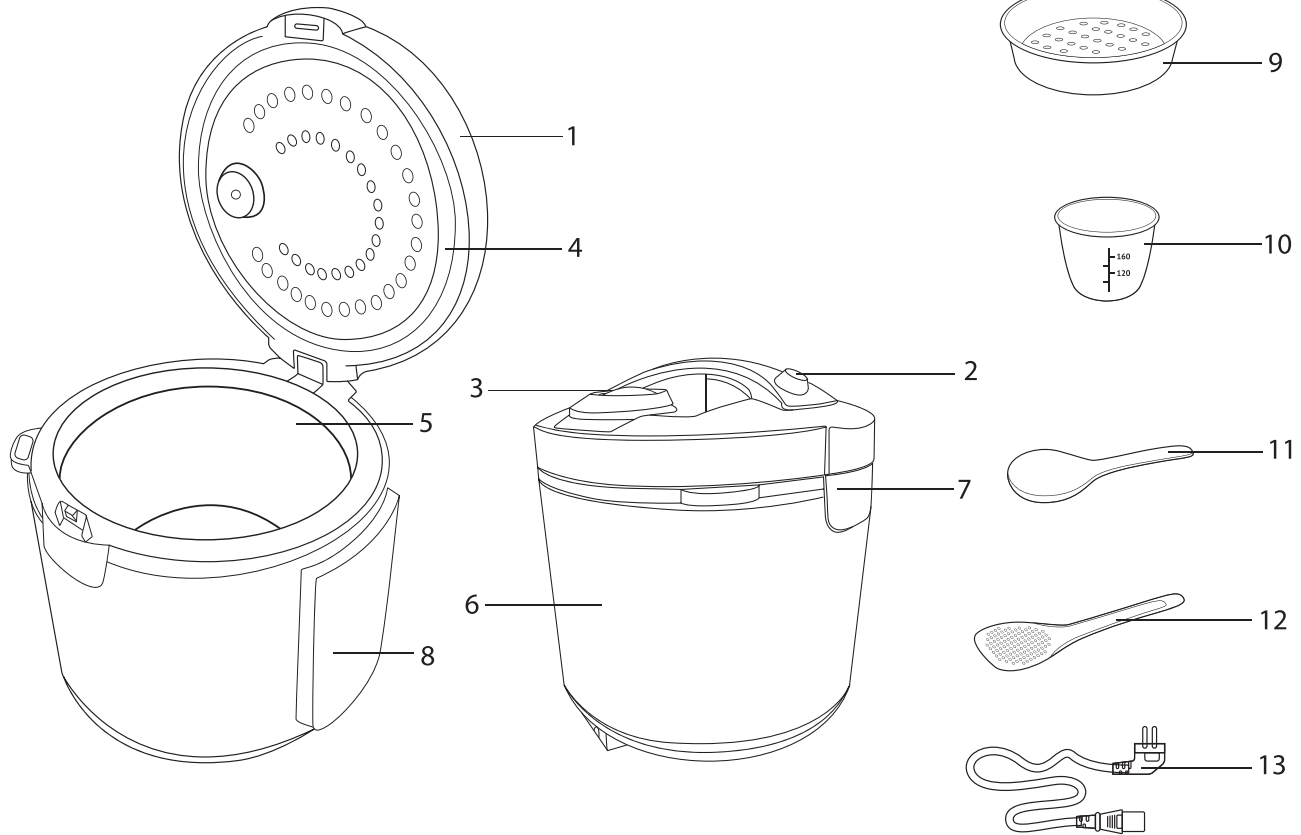



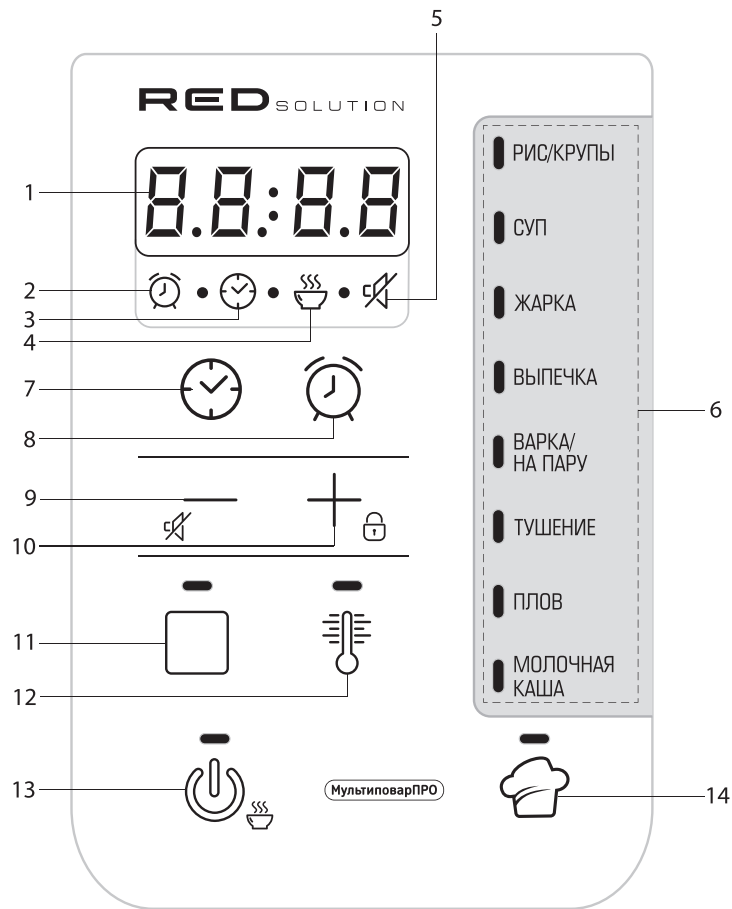

A3

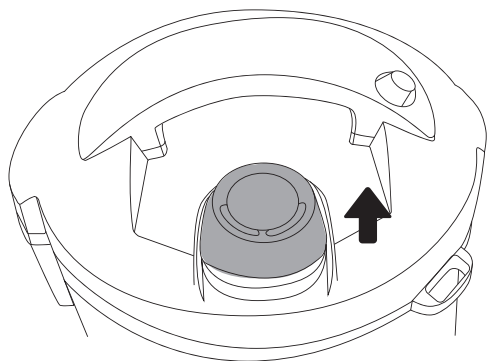

1

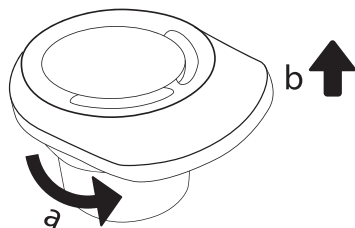

2

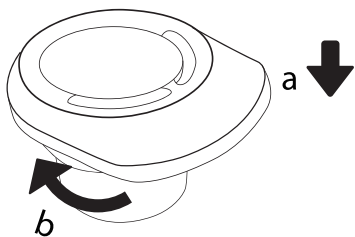
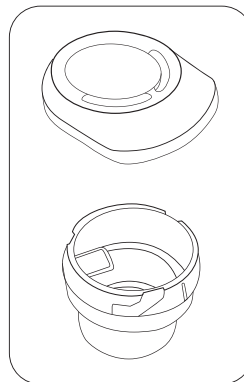

3

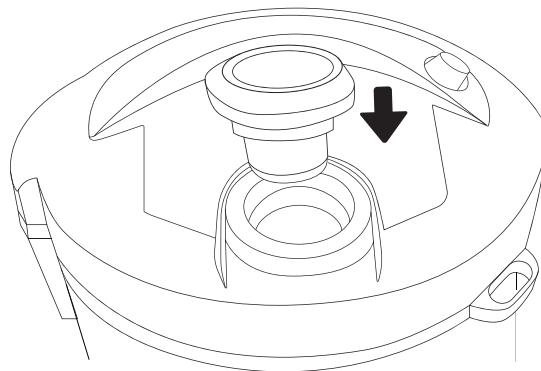

4

## УВАЖАЕМЫЙ ПОКУПАТЕЛЬ!

Благодарим вас за то, что отдали предпочтение бытовой технике RED Solution. RED Solution — это качество, надежность и неизменно внимательное отношение к потребностям клиентов. Надеемся, что вам понравится продукция компании и вы также будете выбирать наши изделия в будущем.

Мультиварка RMC-M04 — современный многофункциональный прибор для приготовления пищи в домашних условиях.

**Хотите узнать больше? Посетите наш сайт [www.redbt.com](http://www.redbt.com).**

Здесь вы найдете самую актуальную информацию о предлагаемой технике и ожидаемых новинках, сможете получить консультацию онлайн, а также заказать продукцию RED Solution и оригинальные аксессуары к ней в нашем интернет-магазине.

**Служба поддержки пользователей RED SOLUTION в России: 8-800-511-86-19 (звонок по России бесплатный).**



*Прежде чем использовать данное устройство, внимательно прочитайте руководство по эксплуатации и сохраните в качестве справочника. Правильное использование прибора значительно продлит срок его службы.*

**Меры безопасности и инструкции, содержащиеся в данном руководстве, не охватывают все возможные ситуации, которые могут возникнуть в процессе эксплуатации прибора. При работе с устройством пользователь должен руководствоваться здравым смыслом, быть осторожным и внимательным.**

## МЕРЫ БЕЗОПАСНОСТИ

- Производитель не несет ответственности за повреждения, вызванные несоблюдением требований по технике безопасности и правил эксплуатации изделия.
- Данный электроприбор представляет собой многофункциональное устройство для приготовления пищи в бытовых условиях и может применяться в квартирах, загородных домах или в других подобных условиях непромышленной эксплуатации. Промышленное или любое другое нецелевое использование устройства будет считаться нарушением условий надлежащей эксплуатации изделия. В этом случае производитель не несет ответственности за возможные последствия.
- Перед подключением устройства к электросети проверьте, совпадает ли ее напряжение с номинальным напряжением питания прибора (см. технические характеристики или заводскую табличку изделия).
- Используйте удлинитель, рассчитанный на потребляемую мощность прибора, — несоответствие параметров может привести к короткому замыканию или возгоранию кабеля.
- Подключайте прибор только к розеткам, имеющим заземление, — это обязательное требование защиты от поражения электрическим током. Используя удлинитель, убедитесь, что он также имеет заземление.



**ВНИМАНИЕ!** Во время работы прибора его корпус, чаша и металлические детали нагреваются! Будьте осторожны!

*Используйте кухонные рукавицы. Во избежание ожога горячим паром не наклоняйтесь над устройством при открывании крышки.*

- Выключайте прибор из розетки после использования, а также во время его очистки или перемещения. Извлекайте электрошнур сухими руками, удерживая его за штепсель, а не за провод.
- Не протягивайте шнур электропитания в дверных проемах или вблизи источников тепла. Следите за тем, чтобы электрошнур не перекручивался и не перегибался, не соприкасался с острыми предметами, углами и кромками мебели.

**STOP** *ПОМНИТЕ: случайное повреждение кабеля электропитания может привести к неполадкам, которые не соответствуют условиям гарантии, а также к поражению электротоком. При повреждении шнура питания его замену, во избежание опасности, должен производить изготовитель, сервисная служба или аналогичный квалифицированный персонал.*

- Не устанавливайте прибор на мягкую поверхность, не накрывайте его во время работы – это может привести к перегреву и поломке устройства.
- Запрещена эксплуатация прибора на открытом воздухе – попадание влаги или посторонних предметов внутрь корпуса устройства может привести к его серьезным повреждениям.
- Используйте прибор на высоте не более 2000 м.
- Перед очисткой прибора убедитесь, что он отключен от электросети и полностью остыл. Строго следуйте инструкциям по очистке прибора.

**STOP** *ЗАПРЕЩАЕТСЯ погружать корпус прибора в воду или помещать его под струю воды!*

- Прибор не предназначен для использования лицами (включая детей)

с пониженными физическими, психическими или умственными способностями или при отсутствии у них опыта или знаний, если они не находятся под контролем или не проинструктированы об использовании данного прибора лицом, ответственным за их безопасность. Дети должны находиться под присмотром для недопущения игры с прибором.

- Запрещены самостоятельный ремонт прибора или внесение изменений в его конструкцию. Ремонт прибора должен производиться исключительно специалистом авторизованного сервис-центра. Непрофессионально выполненная работа может привести к поломке прибора, травмам и повреждению имущества.

**STOP** *ВНИМАНИЕ! Запрещено использование прибора при любых неисправностях!*

## Технические характеристики

Модель.....	RMC-M04
Мощность.....	400 Вт
Напряжение.....	220–240 В, 50 Гц
Защита от поражения электрическим током.....	класс I
Объем чаши.....	2 л
Покрывание чаши.....	керамическое антипригарное
Дисплей.....	светодиодный
Паровой клапан.....	съемный
Шнур питания.....	съемный
Габаритные размеры (Ш × В × Г).....	230 × 235 × 220 мм
Вес нетто.....	1,8 кг

## Программы

1. РИС/КРУПЫ	6. ТУШЕНИЕ
2. СУП	7. ПЛОВ
3. ЖАРКА	8. МОЛОЧНАЯ КАША
4. ВЫПЕЧКА	9. МУЛЬТИПОВАР
5. ВАРКА/НА ПАРУ	10. ЭКСПРЕСС

## Функции

Функция «МУЛЬТИПОВАРПРО» (изменение времени и температуры во время приготовления).....	есть
Функция поддержания температуры готовых блюд (автоподогрев).....	до 12 часов
Функция разогрева блюд.....	до 24 часов
Функция отложенного старта.....	до 24 часов

## Комплектация













Мультиварка.....	1 шт.
Чаша.....	1 шт.
Контейнер для приготовления на пару.....	1 шт.
Плоская ложка.....	1 шт.
Черпак.....	1 шт.
Мерный стакан.....	1 шт.
Шнур электропитания.....	1 шт.
Книга рецептов.....	1 шт.
Руководство по эксплуатации.....	1 шт.
Сервисная книжка.....	1 шт.

Производитель имеет право на внесение изменений в дизайн, комплектацию, а также в технические характеристики изделия в ходе совершенствования своей продукции без дополнительного уведомления об этих изменениях. В технических характеристиках допускается погрешность ±10%.

## Устройство прибора (схема А1, стр. 4)

1. Крышка прибора
2. Кнопка открывания крышки
3. Съемный паровой клапан
4. Уплотнительное кольцо
5. Чаша
6. Корпус прибора
7. Контейнер для сбора конденсата
8. Панель управления с дисплеем
9. Контейнер для приготовления на пару
10. Мерный стакан
11. Черпак
12. Плоская ложка
13. Шнур электропитания

## Панель управления (схема А2, стр. 5)

1. Цифровой индикатор
2. Индикатор  – индикатор отсрочки старта
3. Индикатор  – индикатор выхода на рабочие параметры
4. Индикатор  – индикатор автоподогрева/разогрева
5. Индикатор  – индикатор отключения звуковых сигналов
6. Индикаторы автоматических программ приготовления
7. Кнопка  – настройка времени приготовления
8. Кнопка  – настройка времени отсрочки старта
9. Кнопка  – выбор программы приготовления, уменьшение значения параметра; отключение звуковых сигналов
10. Кнопка  – выбор программы приготовления, увеличение значения параметра; блокировка панели управления
11. Кнопка  – включение режима разогрева, прерывание работы программы приготовления
12. Кнопка  – настройка температуры приготовления
13. Кнопка  – запуск программы приготовления, включение/отключение автоподогрева, включение программы «ЭКСПРЕСС»
14. Кнопка  – выбор программы приготовления «МУЛЬТИПОВАР»

## I. ПЕРЕД НАЧАЛОМ ИСПОЛЬЗОВАНИЯ

Аккуратно достаньте изделие и его комплектующие из коробки. Удалите все упаковочные материалы и рекламные наклейки.



Обязательно сохраните на месте предупреждающие наклейки, наклейки-указатели (при наличии) и табличку с сериальным номером изделия на его корпусе!

*После транспортировки или хранения при низких температурах необходимо выдержать прибор при комнатной температуре не менее 2 часов перед включением.*

Протрите корпус устройства влажной тканью и промойте чашу, дайте им просохнуть. Во избежание появления постороннего запаха при первом использовании прибора произведите его полную очистку (см. «Уход за прибором»).

Установите прибор на твердую ровную горизонтальную поверхность так, чтобы выходящий из парового клапана горячий пар не попадал на обои, декоративные покрытия, электронные приборы и другие предметы или материалы, которые могут пострадать от повышенных влажности и температуры.

Перед приготовлением убедитесь в том, что внешние и видимые внутренние части мультиварки не имеют повреждений, сколов и других дефектов. Между чашей и нагревательным элементом не должно быть посторонних предметов.

**STOP** **ВНИМАНИЕ!** Поднимать за ручку прибор с наполненной чашей ЗАПРЕЩЕНО.

*Не включайте прибор без установленной внутрь чаши или с пустой чашей – при случайном запуске программы приготовления это приведет к критичному перегреву прибора или к повреждению антипригарного покрытия.*



## II. ЭКСПЛУАТАЦИЯ ПРИБОРА

### Отключение звуковых сигналов

Вы можете включать/отключать звуковые сигналы в любом режиме работы прибора, кроме режима настройки программ. Для этого нажмите и удерживайте кнопку **—**, загорится индикатор .

Для включения звуковых сигналов повторно нажмите и удерживайте кнопку **—**, прибор подаст звуковой сигнал, индикатор  погаснет.

### Блокировка панели управления

Для обеспечения дополнительной безопасности в приборе предусмотрена функция блокировки панели управления, предупреждающая случайное нажатие кнопок. Для включения блокировки панели управления в любом режиме, кроме настройки программы, нажмите и удерживайте кнопку **+** до звукового сигнала. На дисплее на несколько секунд появятся символы [  ]. При нажатии любой кнопки в режиме блокировки на дисплее на несколько секунд будут появляться символы [  ] .

Чтобы снять блокировку, повторно нажмите и удерживайте кнопку **+** до звукового сигнала. На дисплее на несколько секунд появятся символы [  ] .

### Общий порядок действий при использовании автоматических программ

**⚠** **ВАЖНО!** Если вы используете прибор для кипячения воды (например, при варке продуктов), ЗАПРЕЩАЕТСЯ устанавливать температуру приготовления выше 100 °С. Это может привести к перегреву и поломке прибора. По той же причине ЗАПРЕЩАЕТСЯ использовать для кипячения воды программы «ЖАРКА», «ВЫПЕЧКА».

1. Подготовьте (отмерьте) необходимые ингредиенты.
2. Разместите ингредиенты в чаше мультиварки в соответствии с программой приготовления и вставьте ее в корпус прибора. Следите за тем, чтобы все ингредиенты, включая жидкость, находились ниже максимальной отметки на внутренней поверхности чаши. Убедитесь, что чаша установлена без перекосов и плотно соприкасается с нагревательным элементом.

**STOP** При работе с мультиваркой используйте только чашу, входящую в комплект или совместимую с данной моделью. Совместимые чаши смотрите в разделе «Дополнительные аксессуары» и на сайте [www.redbt.company](http://www.redbt.company). Использование другой посуды ЗАПРЕЩЕНО!

ЗАПРЕЩАЕТСЯ обрабатывать продукты непосредственно в чаше! Это может привести к повреждению антипригарного покрытия, деформации чаши и выходу прибора из строя.

3. Закройте крышку мультиварки до щелчка.
- i** При использовании некоторых программ допускается приготовление при открытой крышке, следуйте указаниям книги рецептов.  
**ВНИМАНИЕ!** Если вы готовите на высоких температурах с использованием большого количества растительного масла, всегда оставляйте крышку прибора открытой.



4. Подключите сетевой шнур к разъему на корпусе.
5. Подключите прибор к электросети. Прибор подаст звуковой сигнал и перейдет в режим ожидания (на дисплее отображается ---).
6. С помощью кнопок **—** и **+** выберите необходимую программу приготовления. Переключение программ осуществляется по кругу, индикатор выбранной программы будет загораться. Для выбора программы «МУЛЬТИПОВАР» нажмите соответствующую кнопку, индикатор кнопки загорится.
7. При необходимости измените время приготовления, установленное по умолчанию (см. «Установка времени приготовления»). В программе «МУЛЬТИПОВАР» также предусмотрена возможность регулировки температуры приготовления до старта (см. раздел «Программа «МУЛЬТИПОВАР»: установка температуры приготовления до старта»).
8. При необходимости установите время отсрочки старта (см. «Отсрочка старта программы»).

**i** При настройке параметров приготовления измененное значение мигает на дисплее. При бездействии в течение 5 секунд измененное значение автоматически сохраняется.

При бездействии в течение одной минуты во время настройки программы прибор перейдет в режим ожидания.

Нажатие кнопки  во время настройки программы приготовления переведет прибор в режим ожидания.

На любом этапе настройки нажатие кнопки  приведет к запуску программы приготовления с текущими настройками. Незуменьшенные параметры останутся по умолчанию.

9. Для запуска программы приготовления нажмите кнопку . Для запуска программы «ЭКСПРЕСС» нажмите кнопку  в режиме ожидания.

10. Во время работы программы на дисплее ведется обратный поминутный отсчет времени приготовления. Горят индикатор выбранной программы и индикатор кнопки . Если активна функция автоподогрева, горит индикатор , а так же индикатор кнопки (см. раздел «Автоподогрев (поддержание температуры готовых блюд)»). В зависимости от выбранной программы приготовления обратный поминутный отсчет времени приготовления на дисплее начнется сразу или по достижении необходимой температуры в чаше.

**i** В некоторых автоматических программах отсчет установленного времени приготовления начинается только после выхода прибора на заданные рабочие параметры. Например, в программе «ВАРКА/НА ПАРУ» обратный отсчет заданного времени приготовления начнется только после закипания воды и образования достаточно плотного пара в чаше. Во время выхода программы на рабочие параметры индикатор будет мигать. После выхода на рабочие параметры индикатор будет гореть непрерывно.

11. О завершении программы приготовления вас оповестит звуковой сигнал. По окончании работы программы/автоподогрева на дисплее на несколько секунд появится надпись «End», затем прибор перейдет в режим ожидания (на дисплее отображается ---).

**i** Чтобы отменить введенную программу, прервать процесс приготовления или автоподогрев, нажмите кнопку .

Для получения качественного результата предлагаем воспользоваться рецептами по приготовлению блюд из прилагаемой к мультиварке RED RMC-M04 кулинарной книги, разработанной специально для этой модели. Соответствующие рецепты вы также можете найти на сайте [www.redbt.com](http://www.redbt.com).

### Установка времени приготовления

Вы можете самостоятельно устанавливать время приготовления для каждой программы, кроме программы «ЭКСПРЕСС». Шаг изменения и возможный диапазон задаваемого времени зависит от выбранной программы приготовления (см. Сводную таблицу автоматических программ приготовления).

1. Для настройки времени приготовления после выбора программы нажмите кнопку , значение часов на дисплее начнет мигать.
2. Нажимая кнопки и , установите желаемое значение часов. Переключение происходит по кругу. Для быстрого изменения нажмите и удерживайте соответствующую кнопку.
3. Для сохранения изменений и перехода к настройке минут нажмите кнопку .
4. Аналогично установите значение минут. Не нажимайте кнопки на панели несколько секунд, изменения будут сохранены автоматически (цифры на дисплее перестанут мигать). Чтобы вернуться к настройке часов, до автосохранения еще раз нажмите кнопку .

### Программа «МУЛЬТИПОВАР»: установка температуры приготовления до старта

При использовании программы «МУЛЬТИПОВАР» вы можете регулировать не только время, но и температуру приготовления до старта. Диапазон возможных значений — от 35 до 160°C с шагом в 5°C.

1. Нажмите кнопку , значение температуры по умолчанию на дисплее начнет мигать.
2. Нажимая кнопки и , установите желаемое значение температуры. Переключение происходит по кругу. Для быстрого изменения нажмите и удерживайте соответствующую кнопку.
3. Не нажимайте кнопки на панели несколько секунд, изменения будут сохранены автоматически (дисплей вернется к отображению времени приготовления).

**i** Для защиты от перегрева при установке температуры приготовления выше 130°C максимальное время приготовления будет ограничено двумя часами.

**STOP** Если вы используете программу «МУЛЬТИПОВАР» для кипячения воды (например, при варке продуктов), ЗАПРЕЩАЕТСЯ устанавливать температуру приготовления выше 100°C

### Отсрочка старта программы

Функция «Отсрочка старта» позволяет установить время, по истечении которого начнется выполнение программы приготовления.

1. Нажмите кнопку . Индикатор и значение часов на дисплее начнут мигать.
2. Нажимая кнопки и , установите желаемое значение часов. Переключение происходит по кругу. Для быстрого изменения нажмите и удерживайте соответствующую кнопку.
3. Для сохранения изменений и перехода к настройке минут нажмите кнопку .
4. Аналогично установите значение минут. Не нажимайте кнопки на панели несколько секунд, изменения будут сохранены автоматически (дисплей вернется к отображению времени приготовления). Чтобы вернуться к настройке часов, до автосохранения еще раз нажмите кнопку .

**i** Данная функция доступна не на всех программах (см. Сводную таблицу автоматических программ приготовления).

Во время работы функции «Отсрочка старта» горят индикатор выбранной программы и индикатор . Если активна функция автоподогрева, горит индикатор (см. раздел «Автоподогрев (поддержание температуры готовых блюд)»).

**i** Во время работы функции «Отсрочка старта» на дисплее идет обратный отсчет времени, оставшегося до начала приготовления. Нажмите кнопку : на дисплее на несколько секунд отобразится установленное время приготовления.

По окончании работы функции прибор подаст звуковой сигнал, индикатор погаснет. Начнется выполнение выбранной программы приготовления.

**i** Не рекомендуется использовать функцию «Отложенный старт», если рецепт содержит скоропортящиеся продукты (яйца, свежее молоко, мясо, сыр и т. д.).

### Функция «МультиварПРО»

Откройте для себя еще больше возможностей для кулинарного творчества с новой функцией «МультиварПРО»! Используя функцию «МультиварПРО», вы сможете изменять настройки программ прямо в процессе приготовления.



Вы всегда сможете настроить работу любой программы так, чтобы она соответствовала именно вашим пожеланиям. Выкипает суп? Молочная каша «убегает»? Овощи на пару готовятся слишком долго? Измените температуру или время приготовления, не прерывая работу программы, как если бы вы готовили на плите или в духовом шкафу.

Функция «МультиповарПРО» позволяет изменять время и температуру приготовления во время выполнения любой автоматической программы, кроме программы «ЭКСПРЕСС».



*Функция «МультиповарПРО» может оказаться особенно полезной, если вы готовите блюда по сложным рецептам, требующим сочетания различных программ приготовления (например, при приготовлении голубцов, бефстроганова, супов и пасты по различным рецептам, джема и т. д.).*

### Изменение температуры в процессе приготовления

Диапазон изменения температуры приготовления – от 35 до 160°C с шагом изменения в 1°C. Регулировка температуры в процессе приготовления аналогична настройке температуры до старта в программе «МУЛЬТИПОВАР».

1. В процессе приготовления нажмите кнопку , значение температуры по умолчанию на дисплее начнет мигать.
2. Нажимая кнопки **—** и **+**, установите желаемое значение температуры. Переключение происходит по кругу.
3. Не нажимайте кнопки на панели несколько секунд, изменения будут сохранены автоматически (дисплей вернется к отображению времени приготовления).





*Для защиты от перегрева при установке температуры приготовления выше 130°C максимальное время приготовления будет ограничено двумя часами.*

*При изменении температуры приготовления во время выхода на рабочие параметры (если это предусмотрено заводскими настройками) процесс предварительного нагрева будет прерван, начнется обратный отсчет времени работы программы.*

### Изменение времени в процессе приготовления

Диапазон и шаг изменения времени приготовления зависят от выбранной программы (см. Сводную таблицу автоматических программ приготовления). Регулировка времени в процессе приготовления аналогична установке времени до старта программы.



1. В процессе приготовления нажмите кнопку , цифровой индикатор на дисплее начнет мигать.
2. Нажимая кнопки **—** и **+**, установите желаемое значение часов. Переключение происходит по кругу.
3. Для сохранения изменений и перехода к настройке минут нажмите кнопку .
4. Аналогично установите значение минут. Не нажимайте кнопки на панели несколько секунд, изменения будут сохранены автоматически (цифры на дисплее перестанут мигать). Чтобы вернуться к настройке часов, до автосохранения еще раз нажмите кнопку .



*Если установить значение времени приготовления 00:00, работа программы будет остановлена.*

*Во время работы функции «Отсрочка старта» функция «МультиповарПРО» недоступна.*

### Функция поддержания температуры (автоподогрев)



Данная функция включается автоматически сразу по завершении работы программы приготовления и может поддерживать температуру готового блюда в пределах 70-75°C до 12 часов. При действующем автоподогреве горят индикаторы , кнопки  и кнопки , на дисплее ведется прямой поминутный отсчет времени работы в данном режиме.

Чтобы выключить автоподогрев, нажмите кнопку . Прибор перейдет в режим ожидания.



*Данная функция доступна не на всех программах (см. Сводную таблицу автоматических программ приготовления).*

### Предварительное отключение автоподогрева



Включение автоподогрева по окончании работы программы приготовления не всегда желательно, с учетом этого в приборе предусмотрена возможность заблаговременного отключения данной функции. Для этого во время работы программы приготовления или функции отсрочки старта нажмите кнопку , индикатор  погаснет. Чтобы снова включить автоподогрев, нажмите кнопку  еще раз.



*Для вашего удобства при установке температуры приготовления ниже 80°C автоподогрев будет автоматически отключен. Если в процессе работы программы будет установлена температура выше 80°C, автоподогрев автоматически включится.*

### Функция разогрева блюд

Вы можете использовать прибор для разогрева блюд. Для этого:

1. Переложите продукты в чашу, установите чашу в мультиварку. Убедитесь, что она плотно соприкасается с нагревательным элементом.
2. Закройте крышку до щелчка, подключите прибор к электросети.
3. Нажмите кнопку , загорится индикатор кнопки и индикатор , таймер начнет прямой поминутный отсчет времени разогрева. Прибор разогреет блюдо до 70-75°C и будет поддерживать его горячим в течение 24 часов.
4. Для отключения разогрева повторно нажмите . Прибор перейдет в режим ожидания.



*Несмотря на то что прибор может сохранять продукт горячим до 24 часов, не рекомендуется оставлять блюдо разогретым более чем на два-три часа, так как иногда это может привести к изменению его вкусовых качеств.*

## III. ДОПОЛНИТЕЛЬНЫЕ ВОЗМОЖНОСТИ

- Расстойка теста
- Приготовление сыра, творога
- Приготовление фондю
- Пастеризация
- Приготовление детского питания
- Стерилизация посуды



 Рецепты указанных в разделе блюд можно найти в книге рецептов или на сайте [www.redbt.company](http://www.redbt.company).

## IV. СОВЕТЫ ПО ПРИГОТОВЛЕНИЮ

### Ошибки при приготовлении и способы их устранения

В представленной ниже таблице собраны типичные ошибки, допускаемые при приготовлении пищи в мультиварках, рассмотрены возможные причины и пути решения.

#### БЛЮДО НЕ ПРИГОТОВИЛОСЬ ДО КОНЦА

Возможные причины проблемы		Способы решения
Крышка прибора была не закрыта или закрыта неплотно, поэтому температура приготовления была недостаточно высока		Во время приготовления не открывайте крышку прибора без необходимости.
Чаша и нагревательный элемент плохо контактируют, поэтому температура приготовления была недостаточно высокая		Закрывайте крышку до щелчка. Убедитесь, что ничто не мешает плотному закрытию крышки прибора и уплотнительная резинка на внутренней крышке не деформирована
Неудачный подбор ингредиентов блюда. Данные ингредиенты не подходят для приготовления выбранным вами способом или была выбрана неверная программа приготовления. Ингредиенты нарезаны слишком крупно, нарушены общие пропорции закладки продуктов. Время приготовления было недостаточным		Желательно использовать проверенные (адаптированные для данной модели прибора) рецепты. Используйте рецепты, которым можете действительно доверять. Подбор ингредиентов, способ их нарезки, пропорции закладки, выбор программы и времени приготовления должны соответствовать выбранному рецепту
При приготовлении на пару: в чаше слишком мало воды, чтобы обеспечить достаточную плотность пара		Наливайте в чашу воду обязательно в рекомендуемом рецептом объеме. Если вы сомневаетесь, проверьте уровень воды в процессе приготовления
При жарке	В чаше слишком много растительного масла	При обычной жарке достаточно, чтобы масло покрывало дно чаши тонким слоем. При жарке во фритюре следуйте указаниям соответствующего рецепта
	Избыток влаги в чаше	Не закрывайте крышку мультиварки при жарке, если это не прописано в рецепте. Свежезамороженные продукты перед жаркой обязательно разморозьте и слейте с них воду
При варке: выкипание бульона при варке продуктов с повышенной кислотностью		Некоторые продукты требуют специальной обработки перед варкой: промывки, пассерования и т. п. Следуйте рекомендациям выбранного вами рецепта
При выпечке (тесто не пропеклось)	В процессе расстойки тесто пристало к внутренней крышке и перекрыло паровой клапан	Закладывайте в чашу тесто в меньшем объеме
	В чаше слишком много теста	Извлеките выпечку из чаши, переверните и снова поместите в чашу, после чего продолжите приготовление. В дальнейшем при выпечке закладывайте в чашу тесто в меньшем объеме

#### ПРОДУКТ ПЕРЕВАРИЛСЯ

Слишком малые размеры ингредиентов или слишком длительное время приготовления	Обратитесь к проверенному (адаптированному для данной модели прибора) рецепту. Подбор ингредиентов, способ их нарезки, пропорции закладки, выбор программы и времени приготовления должны соответствовать его рекомендациям
---	---

После приготовления готовое блюдо слишком долго стояло на автоподогреве	Длительное использование функции автоподогрева нежелательно. Если в вашей модели мультиварки предусмотрено предварительное отключение данной функции, вы можете использовать эту возможность
---	--

#### ПРИ ВАРКЕ ПРОДУКТ ВЫКИПАЕТ

При варке молочной каши выкипает молоко	Качество и свойства молока могут зависеть от места и условий его производства. Рекомендуем использовать только ультрапастеризованное молоко с жирностью до 2,5%. При необходимости молоко можно немного разбавить питьевой водой
Ингредиенты перед варкой были не обработаны либо обработаны неправильно (плохо промыты и т. д.). Не соблюдены пропорции ингредиентов или неверно выбран тип продукта	Обратитесь к проверенному (адаптированному для данной модели прибора) рецепту. Подбор ингредиентов, способ их предварительной обработки, пропорции закладки должны соответствовать его рекомендациям. Цельнозерновые крупы, мясо, рыбу и морепродукты всегда тщательно промывайте до чистой воды
Продукт образует пену	Рекомендуется тщательно промывать продукт, снимать клапан или готовить при открытой крышке

#### БЛЮДО ПРИГОРАЕТ

Чаша была плохо очищена после предыдущего приготовления пищи. Антипригарное покрытие чаши повреждено	Прежде чем начать готовить, убедитесь, что чаша хорошо вымыта и антипригарное покрытие не имеет повреждений
Общий объем закладки продукта меньше рекомендуемого в рецепте	Обратитесь к проверенному (адаптированному для данной модели прибора) рецепту
Слишком длительное время приготовления	Сократите время приготовления или следуйте указаниям рецепта, адаптированного для данной модели прибора
При жарке: в чаше отсутствует масло, продукты редко перемешивали или переворачивали	При обычной жарке налейте в чашу немного растительного масла – так, чтобы оно покрывало дно тонким слоем. Для равномерной обжарки продукты следует периодически помешивать или переворачивать через определенное время
При тушении: в чаше недостаточно влаги	Добавляйте в чашу больше жидкости. Во время приготовления не открывайте крышку мультиварки без необходимости
При варке: в чаше слишком мало жидкости (не соблюдены пропорции ингредиентов)	Соблюдайте правильное соотношение жидкости и твердых ингредиентов
При выпечке: внутренняя поверхность чаши не была смазана маслом перед приготовлением	Перед закладкой теста смазывайте дно и стенки чаши сливочным или растительным маслом (не следует наливать масло в чашу!)

#### ПРОДУКТ ПОТЕРЯЛ ФОРМУ НАРЕЗКИ

Вы слишком часто перемешивали продукт в чаше	При обычной жарке перемешивайте блюдо не чаще чем через каждые 5–7 минут
Слишком длительное время приготовления	Сократите время приготовления или следуйте указаниям рецепта, адаптированного для данной модели прибора

### ВЫПЕЧКА ПОЛУЧИЛАСЬ ВЛАЖНОЙ

Были использованы неподходящие ингредиенты, дающие излишек влаги (сочные овощи или фрукты, замороженные ягоды, сметана и т. п.)	Выбирайте ингредиенты в соответствии с рецептом выпечки. Старайтесь не выбирать в качестве ингредиентов продукты, содержащие слишком много влаги, или используйте их по возможности в минимальных количествах
Готовая выпечка слишком долго находилась в закрытом приборе	Старайтесь вынимать выпечку из мультиварки сразу по приготовлении. При необходимости можете оставить продукт в мультиварке на небольшой срок при включенном автоподогреве

### ВЫПЕЧКА НЕ ПОДНЯЛАСЬ

Яйца с сахаром не были взбиты	Обратитесь к проверенному (адаптированному для данной модели прибора) рецепту. Подбор ингредиентов, способ их предварительной обработки, пропорции закладки должны соответствовать его рекомендациям
Тесто долго простояло с разрыхлителем	
Мука не была просеяна или недостаточно вымешено тесто	
Неправильно заложены ингредиенты	

**i** В ряде моделей мультиварок RED в программах «ТУШЕНИЕ» и «СУП» при недостатке в чаше жидкости срабатывает система защиты прибора от перегрева. В этом случае программа приготовления останавливается и мультиварка переходит в режим автоподогрева.

### Рекомендуемое время приготовления различных продуктов на пару

Продукт	Вес, г / Кол-во, шт.	Объем воды, мл	Время приготовления, мин
Филе свинины/говядины (кубиками по 1,5–2 см)	500	800	30/40
Филе баранины (кубиками по 1,5–2 см)	500	800	40
Филе куриное (кубиками по 1,5–2 см)	500	800	20
Фрикадельки/котлеты	500	800	25/40
Рыба (филе)	300	800	15
Морской коктейль (свежемороженный)	300	800	5
Манты/хинкали	5 шт.	800	25/30
Картофель (разрезанный на 4 части)	500	800	20
Морковь (кубиками по 1,5–2 см)	500	800	35
Свекла (разрезанная на 4 части)	500	1500	90
Овощи (свежемороженные)	500	800	5
Яйцо куриное	5 шт.	800	10



**i** Следует учитывать, что это общие рекомендации. Реальное время может отличаться от рекомендованных значений в зависимости от свойств конкретного продукта, а также от ваших вкусовых предпочтений.

### Рекомендации по использованию температурных режимов в программе «МУЛЬТИПОВАР»

Рабочая температура, °C	Рекомендации по использованию
35	Расстойка теста, приготовление укуса
40	Приготовление йогуртов
45	Закваска
50	Брожение
55	Приготовление помидки
60	Приготовление зеленого чая, детского питания
65	Варка мяса в вакуумной упаковке
70	Приготовление пушша
75	Пастеризация, приготовление белого чая
80	Приготовление глинтвейна
85	Приготовление творога либо блюд, требующих длительного времени приготовления
90	Приготовление красного чая
95	Приготовление молочных каш
100	Приготовление бже или варенья
105	Приготовление холодца
110	Стерилизация
115	Приготовление сахарного сиропа
120	Приготовление рульки
125	Приготовление тушеного мяса
130	Приготовление запеканки
135	Обжаривание готовых блюд для придания им хрустящей корочки
140	Копчение
145	Запекание овощей и рыбы в фольге
150	Запекание мяса в фольге
155	Жарка изделий из дрожжевого теста
160	Жарка птицы, мяса, рыбы

### Сводная таблица программ приготовления (заводские установки)

Программа	Рекомендации по использованию	Время приготовления по умолчанию	Диапазон времени приготовления / Шаг установки	Ожидание выхода на рабочие параметры	Отсрочка старта	Автоподогрев
РИС/КРУПЫ*	Приготовление цельнозерновых и дробленых круп, одно- и многокомпонентных гарниров. Варка рассыпчатых каш на воде	0:30	1 мин – 4 ч / 1 мин	✓	✓	✓

Программа	Рекомендации по использованию	Время приготовления по умолчанию	Диапазон времени приготовления / Шаг установки	Ожидание выхода на рабочие параметры	Отсрочка старта	Автоподогрев
СУП	Приготовление бульонов, заправочных, овощных и холодных супов	1:00	1 мин – 8 ч / 1 мин		✓	✓
ЖАРКА	Жарка мяса, рыбы, овощей или многокомпонентных блюд. По достижении необходимой температуры приготовления прибор подает два коротких звуковых сигнала, поместите продукты в чашу. Во время работы данной программы крышка прибора должна оставаться открытой	0:18	1 мин – 2 ч / 1 мин	✓		✓
ВЫПЕЧКА	Выпечка бисквитов, запеканок, пирогов из дрожжевого и слоеного теста	1:00	1 мин – 4 ч / 1 мин		✓	✓
ВАРКА/НА ПАРУ	Приготовление мяса, рыбы, овощей и многокомпонентных блюд, детского питания	0:20	1 мин – 2 ч / 1 мин	✓	✓	✓
ТУШЕНИЕ	Тушение мяса, рыбы, овощей или многокомпонентных блюд	1:00	1 мин – 12 ч / 1 мин		✓	✓
ПЛОВ	Приготовление плова (с мясом, рыбой, птицей, овощами)	0:50	1 мин – 2 ч / 1 мин		✓	✓
МОЛОЧНАЯ КАША	Приготовление каш на молоке, различных десертов	0:35	1 мин – 4 ч / 1 мин		✓	✓
МУЛЬТИПОВАР	Приготовление различных блюд с возможностью установки температуры и времени приготовления	0:30	2 мин – 15 ч / 1 мин		✓	✓
ЭКСПРЕСС	Программа предназначена для приготовления риса и рассыпчатых каш на воде. Программа предусматривает автоматическое отключение после полного выкипания воды. Для запуска программы в режиме ожидания нажмите кнопку  . Во время работы программы на дисплее отображается 	автоматическое отключение после полного выкипания воды				

\*Функция автоматического отключения программы после выкипания воды для приготовления рассыпчатых круп реализована в программе «ЭКСПРЕСС».

## V. УХОД ЗА ПРИБОРОМ



**ВНИМАНИЕ!** Перед очисткой убедитесь, что прибор отключен от электросети и полностью остыл!

## Общие правила и рекомендации

- Перед первым использованием прибора, а также для удаления запаха пищи в мультиварке после приготовления рекомендуем обработать в ней в течение 15 минут половину порезанного на кусочки лимона в программе «ВАРКА/НА ПАРУ».
- Не следует оставлять в закрытой мультиварке чашу с приготовленной пищей или наполненную водой больше чем на 24 часа. Чашу с готовым блюдом вы можете хранить в холодильнике и при необходимости разогреть пищу в мультиварке, используя функцию разогрева.
- Если вы не используете прибор длительное время, отключите его от электросети. Рабочая камера, включая нагревательный диск, чаша, внутренняя крышка и паровой клапан должны быть чистыми и сухими.



**ЗАПРЕЩАЕТСЯ** погружать корпус прибора в воду или помещать их под струю воды!

**ЗАПРЕЩАЕТСЯ** использование при очистке прибора грубых салфеток или губок, абразивных паст. Также недопустимо использование любых химически агрессивных или других веществ, не рекомендованных для применения с предметами, контактирующими с пищей.

- Будьте аккуратны при очистке резиновых деталей мультиварки: их повреждение или деформация может привести к неправильной работе прибора.

## Очистка корпуса

Очищайте корпус изделия мягкой влажной кухонной салфеткой или губкой. Возможно применение деликатного чистящего средства. Во избежание появления подтеков от воды и разводов на корпусе рекомендуем протереть его поверхность насухо.



**ВНИМАНИЕ!** Будьте осторожны при очистке уплотнительной резинки: ее деформация приведет к выходу прибора из строя.

## Очистка чаши

Чашу прибора необходимо очищать после каждого использования. Вы можете очищать чашу как вручную, используя мягкую губку и средство для мытья посуды, так и в посудомоечной машине (в соответствии с рекомендациями ее производителя).

При сильном загрязнении налейте в чашу теплой воды и оставьте на некоторое время отмокать, после чего произведите очистку.

Обязательно протрите внешнюю поверхность чаши насухо, прежде чем установить ее в корпус прибора.

При регулярной эксплуатации чаши возможно полное или частичное изменение цвета ее покрытия. Само по себе это не является признаком дефекта чаши.

## Очистка съёмного парового клапана

Съёмный паровой клапан очищайте после каждого использования.

1. Паровой клапан потяните вверх и аккуратно снимите.
2. Разберите паровой клапан, как показано на рисунке **A3** (стр. 6).

- Проймите под струей воды все части парового клапана. Тщательно просушите перед сборкой.
- Установите паровой клапан в прибор, как показано на рисунке А3 (стр. 6).

### Удаление конденсата

Контейнер для конденсата, расположенный на корпусе прибора, необходимо очищать после каждого использования мультиварки. Возьмитесь за боковины контейнера, слегка потяните его на себя, снимите. Вылейте конденсат; вымойте контейнер и установите его на место.

Иногда излишек конденсата может скапливаться в специальном углублении вокруг чаши на корпусе прибора. Используйте кухонные салфетки или полотенце для его удаления.

### Очистка рабочей камеры

При строгом соблюдении указаний данного руководства вероятность попадания жидкости, частичек пищи или мусора внутрь рабочей камеры прибора минимальна.

Если существенное загрязнение все же произошло, следует очистить поверхности рабочей камеры во избежание некорректной работы или поломки прибора. Боковые стенки рабочей камеры, поверхность нагревательного диска и кожух центрального термодатчика (расположен в середине нагревательного диска) можно очистить увлажненной (не мокрой!) губкой или салфеткой. Если вы применяете моющее средство, необходимо тщательно удалить его остатки, чтобы исключить появление нежелательного запаха при последующем приготовлении пищи.

При попадании инородных тел в углубление вокруг центрального термодатчика аккуратно удалите их пинцетом, не надавливая на кожух датчика.

При загрязнении поверхности нагревательного диска допустимо использовать увлажненную губку средней жесткости или синтетическую щетку.

**i** При регулярной эксплуатации прибора со временем возможно полное или частичное изменение цвета нагревательного диска. Само по себе это не является признаком неисправности устройства и не влияет на правильность его работы.

### Хранение и транспортировка

Перед хранением и повторной эксплуатацией очистите и полностью просушите все части прибора. Храните прибор в сухом вентилируемом месте вдали от нагревательных приборов и попадания прямых солнечных лучей.

При транспортировке и хранении запрещается подвергать прибор механическим воздействиям, которые могут привести к повреждению прибора и/или нарушению целостности упаковки.

Необходимо беречь упаковку прибора от попадания воды и других жидкостей.

## VI. ПЕРЕД ОБРАЩЕНИЕМ В СЕРВИС-ЦЕНТР

Неисправность	Возможные причины	Способ устранения
На дисплее возникло сообщение об ошибке: E1–E4	Системная ошибка, возможны перегрев прибора, выход из строя платы управления или нагревательного элемента	Отключите прибор от электросети, дайте ему остыть. Плотно закройте крышку, включите прибор в электросеть снова
На дисплее возникло сообщение о системной ошибке: E5–E7	Сработала автоматическая защита от перегрева	Не включайте прибор с пустой чашей! Отключите прибор от электросети, откройте крышку и дайте ему остыть в течение 10–15 минут, после чего продолжайте приготовление
	Выход на рабочие параметры в программе «ЖАРКА» составил больше положенного времени	Не доливайте воду в чашу во время работы программ «МУЛЬТИПОВАР» (при установке температуры выше 100 °C) и «ЖАРКА» При установке температуры выше 120 °C в программе «ЖАРКА» и выше 130 °C в программе «МУЛЬТИПОВАР» готовьте с открытой крышкой
Прибор не включается	Шнур электропитания не подключен к прибору и (или) электрической розетке	Убедитесь, что съемный электрошнур подключен к соответствующему разъему на приборе и включен в розетку
	Неисправна электрическая розетка	Включите прибор в исправную розетку
	В электросети нет тока	Проверьте наличие напряжения в электросети. Если оно отсутствует, обратитесь к обслуживающей ваш дом организации
Блюдо готовится слишком долго	Перебои с питанием от электросети (уровень напряжения тока нестабилен или ниже нормы)	Проверьте наличие стабильного напряжения тока в электросети. Если оно нестабильно или ниже нормы, обратитесь к обслуживающей ваш дом организации
	Между чашей и нагревательным элементом попал посторонний предмет или частицы (мусор, крупа, кусочки пищи)	Отключите прибор от электросети, дайте ему остыть. Удалите посторонний предмет или частицы
	Чаша установлена неровно	Установите чашу ровно, без перекосов
Во время приготовления из-под крышки прибора выходит пар	Нагревательный диск сильно загрязнен	Отключите прибор от электросети, дайте ему остыть. Очистите нагревательный диск
	Нарушена герметичность соединения чаши и внутренней крышки мультиварки	Чаша неровно установлена в корпус прибора Крышка закрыта неплотно или под крышку попал посторонний предмет
	Уплотнительная резинка на крышке сильно загрязнена, деформирована или повреждена	Установите чашу ровно, без перекосов Проверьте, нет ли посторонних предметов (мусора, крупы, кусочков пищи) между крышкой и корпусом прибора, удалите их. Всегда закрывайте крышку мультиварки до щелчка
Во время приготовления из-под крышки прибора выходит пар	Нарушена герметичность соединения чаши и внутренней крышки мультиварки	Проверьте состояние уплотнительной резинки на внутренней крышке прибора. Возможно, она требует замены

**i** В случае если неисправность устранить не удалось, обратитесь в авторизованный сервисный центр.

Запчасти для постгарантийного ремонта можно найти на сайте [www.redbt.company](http://www.redbt.company).

## VII. ГАРАНТИЙНЫЕ ОБЯЗАТЕЛЬСТВА

На данное изделие предоставляется гарантия сроком на 12 месяцев с момента приобретения. В течение гарантийного периода изготовитель обязуется устранить путем ремонта, замены деталей или замены всего изделия любые заводские дефекты. Гарантия вступает в силу только в том случае, если дата покупки подтверждена печатью магазина и подписью продавца на оригинальном гарантийном талоне. Настоящая гарантия признается лишь в том случае, если изделие применялось в соответствии с руководством по эксплуатации, не ремонтировалось, не разбиралось и не было повреждено в результате неправильного обращения с ним, а также сохранена полная комплектность изделия. Данная гарантия не распространяется на естественный износ изделия и расходные материалы (антипригарные покрытия, уплотнители и т. д.).

Срок службы изделия и срок действия гарантийных обязательств на него исчисляются со дня продажи или с даты изготовления изделия (в случае, если дату продажи определить невозможно).

Дату изготовления прибора можно найти в серийном номере, расположенном на идентификационной наклейке на корпусе изделия. Серийный номер состоит из 13 знаков. 6-й и 7-й знаки обозначают месяц, 8-й – год выпуска устройства.

0	0	0	0	0	1	1	2	3	3	3	3	3
---	---	---	---	---	---	---	---	---	---	---	---	---

1 – месяц производства (01 – январь, 02 – февраль... 12 – декабрь)

2 – год производства (1 – 2021 г., 2 – 2022 г... 0 – 2030 г.)

3 – серийный номер модели

Установленный производителем срок службы прибора составляет 5 лет со дня его приобретения при условии, что эксплуатация изделия производится в соответствии с данным руководством и применимыми техническими стандартами.

*Утилизацию упаковки, руководства пользователя, а также самого прибора необходимо производить в соответствии с местной программой по переработке отходов. Проявите заботу об окружающей среде: не выбрасывайте такие изделия вместе с обычным бытовым мусором.*

 Осы бұйымды пайдаланудың алдында оны пайдалану бойынша нұсқаулықты мұқият оқыңыз және анықтамалық ретінде сақтап қойыңыз. Аспапты дұрыс пайдалансаңыз, оның қызмет ету мерзімі көпке ұзарады.

Бұл нұсқаулықтағы қауіпсіздік шаралары мен нұсқаулар құралды қолдану кезінде туындауы мүмкін барлық жағдайларды қамтымайды. Бұл құрылғымен жұмыс кезінде қолданушы ақылға сүйеніп, абай әрі мұқият болуы тиіс.

## ҚАУІПСІЗДІК ШАРАЛАРЫ

- Өндіруші қауіпсіздік техникасы талаптарын және бұйымды пайдалану ережелерін ұстанбаудан туындаған зақымдар үшін жауап бермейді.
- Бұл электр аспап тұрмыстық жағдайларда қолданарналған құрылғы болып табылады және пәтерлерде, қала сыртындағы үйлерде немесе өнеркәсіптік емес пайдаланудың басқа жағдайларында қолданыла алады. Құрылғыны өнеркәсіптік немесе кез келген басқа мақсатсыз пайдалану бұйымды дұрыс пайдалану шарттарын бұзу болып табылады. Бұл жағдайда өндіруші ықтимал салдарлар үшін жауап бермейді.
- Құрылғыны электр желіге қосудың алдында оның кернеуі аспап қоректенуінің номиналды кернеуіне сәйкес келетінін тексеріңіз (бұйымның техникалық сипаттамасын немесе зауыттық кестешесін қараңыз).
- Аспаптың тұтынылатын қуатына арналған ұзартқышты пайдаланыңыз. Бұл талапты ұстанбау қысқа тұйықталуға немесе кабельдің тұтануына әкеліп соқтыруы мүмкін.
- Аспапты тек жерлендірілген розеткаға қосыңыз – бұл тоқ соғуға қарсы қорғаныстың міндетті талабы. Ұзартқышты пайдаланылғанда ол да жерлендірілгеніне көз жеткізіңіз.

 **НАЗАР АУДАРЫҢЫЗ!** Аспап жұмыс істеп тұрғанда оның корпусы, табағы мен металдық бөлшектері қызады! Абай болыңыз! Асханалық қолғапты пайдаланыңыз. Ыстық буға күйіп қалмау үшін қақпақты ашқанда құрылғының үстінде еңкеймеңіз.

- Аспапты пайдаланған соң, сонымен қатар оны тазалау немесе жылжыту кезінде розеткадан ажыратыңыз. Электр бауды сымынан ұстамай, ашасынан құрғақ қолмен ұстап шығарыңыз.
- Электр қоректену бауын есіктен немесе жылу көздерінің қасында жүргізбеңіз. Электр бауы бұралмауын және бүгілмеуін, өткір заттарға, жиһаздың бұрыштары мен шеттеріне тимеуін байқаңыз.

 **ЕСТЕ САҚТАҢЫЗ:** электр қоректену кабелін кездейсоқ зақымдасаңыз, кепілдік шарттарына сәйкес келмейтін ақауларға, сонымен қатар электр тоғының соғуына әкеліп соқтыруы мүмкін. Зақымданған электр бауы сервис-орталықта жылдам ауыстыруды талап етеді.

- Аспапты жұмсақ бетке орнатпаңыз, оны жұмыс кезінде жаппаңыз – бұл құрылғының қызуына және бұзылуына әкеліп соқтыруы мүмкін.
- Аспапты ашық ауада пайдалануға тыйым салынады – құрылғы корпусының ішіне ылғал немесе бөтен заттар тисе, қатты зақымдар болуы мүмкін.
- Құрылғыңыз тек теңіз деңгейінен 2000 м-ден төмен арналған.
- Аспапты тазалаудың алдында ол электр желіден ажыратылғанына және толық суығанына көз жеткізіңіз. Аспапты тазалау бойынша нұсқаулықтарды қатаң ұстаныңыз.

 **Аспап корпусын суға батыруға немесе су ағынына түсіруге ТЫЙЫМ САЛЫНАДЫ!**

- Бұл аспап физикалық, жүйке немесе психикалық ауытқулары бар немесе тәжірибесі мен білімі жетіспейтін адамдардың (оның ішінде балалардың) қолдануына арналмаған, мұндай тұлғалар қадағаланып, олардың қауіпсіздігі үшін жауап беретін тұлға осы аспапты қолдануға қатысты нұсқау жасалған жағдайлардан басқа. Балалардың аспаппен, оның жинақтаушыларымен, сонымен қатар зауыттық орамымен ойнауына жол бермеу мақсатында қадағалап отыру қажет. Құрылғыны та-

залау және қызмет көрсетуді балалар ересектердің қарауынсыз жасамауы тиіс.

- Аспапты өздігіңізбен жөндеуге немесе құрылымына өзгеріс енгізуге тыйым салынады. Қызмет көрсету және жөндеу бойынша барлық жұмыстарды авторландырылған сервис-орталық жасауы керек. Біліксіз жасалған жұмыс аспаптың бұзылуына, жарақат пен мүлік зақымдануына әкеліп соқтыруы мүмкін.

STOP

**НАЗАР АУДАРЫҢЫЗ!** Аспапты кез келген ақауы бар болғанда пайдалануға тыйым салынады.

### Техникалық сипаттамалар

Үлгі .....	RMC-M04
Қуаты.....	400 Вт
Кернеуі .....	220–240 В, 50 Гц
Электр тоғымен зақымданудан қорғау.....	I дәреже
Тостаған көлемі .....	2 л
Тостаған жабыны .....	күйге қарсы керамикалық
Дисплей.....	жарықтық диодты
Бу клапаны.....	алмалы
Электрлік қоректену сымы .....	алмалы
Габаритті көлемі (ені × биіктігі × ұзындығы).....	230 × 235 × 220 мм
Таза салмағы .....	1,8 кг

### Бағдарламалар

- |                                   |                                |
|-----------------------------------|--------------------------------|
| 1. РИС/КРУПЫ (КҮРІШ/ЖАРМАЛАР)     | 6. ТУШЕНИЕ (БҰҚТЫРУ)           |
| 2. СУП (СОРПА)                    | 7. ПЛОВ (ПАЛАУ)                |
| 3. ЖАРКА (ҚУЫРУ)                  | 8. МОЛОЧНАЯ КАША (СҮТТІ БОТҚА) |
| 4. ВЫПЕЧКА (ПІСІРМЕ)              | 9. МУЛЬТИПОВАР                 |
| 5. ВАРКА / НА ПАРУ (ҚАЙНАТУ/БУДА) | 10. ЭКСПРЕСС                   |

### Функциялар

«МультиповарПРО» (әзірлеу кезінде температура мен уақытты өзгерту).....	бар
Дайын тағамдардың температурасын сақтау (автожылыту).....	12 сағатқа дейін
Автожылытуды алдын ала сөндіру.....	бар
Тағамдарды жылыту .....	12 сағатқа дейін
Стартты кейінге қалдыру .....	24 сағатқа дейін

### Жиынтық

Мультипісіргіш.....	1 дана
Тостағаны.....	1 дана
Буда пісіруге арналған контейнер.....	1 дана
Жалпақ қасық .....	1 дана
Ожау .....	1 дана
Өлшеуіш стақан .....	1 дана
Электрлік қоректену сымы .....	1 дана
Рецепт кітабы.....	1 дана
Пайдалану бойынша нұсқаулық.....	1 дана
Сервистік кітапша .....	1 дана









Өндіруші келесі өзгерістер туралы қосымша хабарландырусыз өз өнімдерін жетілдіру барысында дизайнға, жинақталуға, сонымен қатар бұйымның техникалық сипаттамаларына өзгерістер енгізуге құқылы. Техникалық сипаттамаларда ±10% қателікке жол беріледі.



### Мультипісіргіш құрылымы (A1 сурет, 4 бет)

1. Құрылғының қақпағы
2. Қақпақты ашу басқышы
3. Суырылып алынатын буландырғыш қақпақ
4. Тығыздағыш сақина
5. Тостаған
6. Аспап корпусы
7. Конденсатты жинауға арналған контейнер
8. Басқару тақтасы
9. Бу үстінде әзірлеуге арналған контейнер
10. Өлшеуіш стақан
11. Ожау
12. Жалпақ қасық
13. Элетр қоректендіргіш шнур

### Басқару тақтасы (A2 сурет, 5 бет)

1. Сандық индикатор
2.  индикаторы – стартты шегеру индикаторы
3.  индикаторы – жұмыс параметрлеріне шығу индикаторы
4.  индикаторы – автожылыту/жылыту режимінің индикаторы
5.  индикаторы – дыбыс сигналдарын өшіру индикаторы
6. Бағдарламаны орындау индикаторлары
7.  батырмасы – әзірлеу уақытын мәнін орнату
8.  батырмасы – стартты шегеру индикаторы
9. — батырмасы – автоматты бағдарламаны таңдау, параметрдің мәнін азайту; дыбыстық сигналдарды сөндіру
10. + батырмасы – автоматты бағдарламаны таңдау, параметрдің мәнін арттыру; басқару панелін құрсаулау
11. □ батырмасы – жылыту тәртіпмесін қосу/сөндіру, әзірлеу бағдарламасының жұмысын үзу
12.  батырмасы – әзірлеу температура мәнін орнату
13.  батырмасы – әзірлеудің ұсынылған режимін қосу, автожылытуды қосу/сөндіру, дайындау бағдарламасын таңдау «ЭКСПРЕСС»
14.  батырмасы – дайындау бағдарламасын таңдау «МУЛЬТИПОВАР»

## I. ПАЙДАЛАНА БАСТАУ АЛДЫНДА

Бұйым мен оның құрамдастарын қоратпай абайлап шығарыңыз. Барлық орау материалдары мен жарнамалық жапсырмаларды алып тастаңыз.



*Корпустың ескертетін жапсырма, жапсырма-көрсеткіш (бар болса) және бұйымның сериялық нөмірі бар кестешені орнында міндетті түрде сақтаңыз!*

*Тасымалдау немесе төмен температураларда сақтаған соң аспапты қосар алдында кем дегенде 2 сағатқа бөлме температурасында ұстау керек.*

Бұйым корпусын ылғал матамен сүртіп, табақты жуыңыз және кептіріңіз. Аспапты алғашқы пайдаланылғанда бөтен иіс шықпау үшін оны тазалаңыз («Аспапты күтуді» қараңыз).

Аспапты бу клапанынан шығатын ыстық бу тұсқағаз, декоративті жабындылар, электрондық аспаптар мен жоғары ылғалдылық пен температурадан зардап шегуі мүмкін басқа заттарға немесе материалдарға тимейтіндей қатты тегіс көлденең бетке орнатыңыз.

Әзірлеудің алдында мультипісіргіштің сыртқы және көзге көрінетін ішкі бөліктерінде зақым, жарық және басқа ақау жоқтығына көз жеткізіңіз. Табақ пен қыздыру элементі арасында бөтен зат болмауы керек. Қау көзін корпустың жалғағышқа қосыңыз, қосылудың беріктігіне көз жеткізіңіз.





**МАҢЫЗДЫ!** Қақпақты ашу үшін аспапты тұтқадан көтеруге ТЫЙЫМ САЛЫНАДЫ!

*Аспапты ішіне тостағансыз немесе бос тостағанмен жақпаңыз – тамақ дайындау бағдарламасын абайсыздан қосқан кезде бұл аспаптың сыни қызуына немесе антикүйгіш жабындының зақымдануына әкеліп соқтырады. Тағамды қуыру алдында, ыдысқа көкөніс немесе күнбағыс майын құйыңыз.*

## II. ҚҰРАЛДЫ ПАЙДАЛАНУ

### Дыбыс белгілерін ажырату

Сіз дыбыстық дабылдарды аспаптың кез келген режимінде қоса/өшіре аласыз, тек бағдарлама баптауын стартқа дейін қосылудан басқа. Ол үшін барлық режимде, тек бағдарламаны баптау режимінен басқа, — батырмасын бірнеше секунд басып, ұстап тұрыңыз,  индикаторы жанады.

Дыбыстық сигналдарды сөндіру батырмасын бірнеше секунд бойы басып және ұстап тұрыңыз. Аспаптан дыбыстық сигнал естіледі де,  индикаторы сөнеді.

### Басқару панелін құрсаулау

Қосымша қауіпсіздікті қамтамасыз ету үшін құрылғыда басқару панелін құрсаулау функциясы қарастырылған. Ол функция түймелердің кездейсоқ басылып кетуінің алдын алады. Іске бағдарламаны баптаудан басқа кез-келген тәртіптемеде басқару панелінің бұғаттауын сөндіру үшін + батырмасын басып, дыбыстық сигнал естілгенше басулы күйінде ұстап тұрыңыз, батырмасын индикаторы жанады. Дисплейде бірнеше секундқа [ ] символдары пайда болады. Бұғаттау тәртіптемесінде кез-келген батырманы басқан жағдайда дисплейде бірнеше секундқа [ ] символдары пайда болады.

Бұғаттауды шешу үшін + батырмасын басып, дыбыстық сигнал естілгенше басулы күйінде ұстап тұрыңыз, батырмасын индикаторы сөнеді. Дисплейде бірнеше секундқа [ ] символдары пайда болады.



## Автоматты бағдарламаларды пайдаланғандағы әрекеттердің жалпы тәртібі



**МАҢЫЗДЫ!** Егер сіз суды қайнатуға арналған құралды қолдансаңыз (мысалы, өнімдерді пісіру үшін), дайындау температурасын 100°C-дан жоғары қоюға ТЫЙЫМ САЛЫНАДЫ. Бұл құралдың қызып кетуіне және сынуына әкелуі мүмкін. Осы себеппен суды қайнату үшін «ЖАРКА», «ВЫПЕЧКА» бағдарламаларын қолдануға ТЫЙЫМ САЛЫНАДЫ.

1. Қажетті ингредиенттерді дайындаңыз (өлшеңіз).
2. Қоспаларды тостағанғаға рецепттер кітабының немесе тамақ дайындаудың, Жиынтық кестесі бағдарламаларының нұсқауларына (егер сіз өз рецептіңіз бойынша даярласаңыз) жүгіне отырып салыңыз. Барлық ингредиенттердің, соның ішінде сұйықтық тостағанның ішкі бетінде максималды белгісінен төмен болуын бақылаңыз. Тостаған қиғаштықсыз орнатылғандығына және қыздырғыш элементпен тығыз жанасатындығына көз жеткізіңіз.



**Мультипісіргішпен жұмыс істегенде тек қана жиынтыққа кіретін немесе осы модельмен үйлестініп тостағанды пайдаланыңыз. Үйлестімді тостағандарды «Қосымша аксессуарлар» тарауында және [www.redbt.com](http://www.redbt.com) сайтында қараңыз. Басқа ыдыс пайдалануға ТЫЙЫМ САЛЫНАДЫ!**

Өнімдерді тікелей тостағанда өңдеуге ТЫЙЫМ САЛЫНАДЫ! Бұл күйге қарсы жабынның бүлінуге, тостағанның деформациялануына және аспаптың істен шығуына апаруы мүмкін.

3. Құралдың қақпағын жабыңыз.



Кейбір бағдарламаларды қолдану кезінде ашық қақпақпен дайындау да қарастырылған рецептер кітабының нұсқауын оқыңыз.

**КӨҢІЛ АУДАРЫҢЫЗ!** Егер сіз көп өсімдік майын қолданып, жоғары температурада тамақ пісіретін болсаңыз, онда құралдың қақпағын ашық қалдырыңыз.

4. Қуа көзін корпусқағы жалғағышқа қосыңыз.
5. Құралды электр желісіне қосыңыз. Құрал дыбыс дабылын береді және күту режиміне түседі (дисплейде - - - - көрінеді).
6. — және + батырмасын баса отырып, қажетті әзірлеу бағдарламасын таңдаңыз. Бағдарламаларды ауыстырып қосу айналым бойынша жүреді, таңдап алынған бағдарламаның индикаторы жыпылықтайды. «МУЛЬТИПОВАР» бағдарламасын таңдау үшін тиісті батырманы басыңыз, батырмасын индикаторы жанады.
7. Егер сізді әдепкі бойынша орнатылған әзірлеу уақыты қанағаттандырмаса, сіз оның шамасын өзгерте аласыз. («Әзірлеу уақытын орнату» қараңыз). «МУЛЬТИПОВАР» бағдарламасында бағдарлама таңдауы расталған соң қажетті әзірлеу температурасын орната аласыз («МУЛЬТИПОВАР» бағдарламасы: әзірлеу температурасын орнату» қараңыз).
8. Қажет болса стартты кейінше қалдыру уақытын орнатыңыз («Стартты кейінге қалдыру» қараңыз).



Дайындау өлшемдерін қалыпқа келтіру кезінде дисплейдегі өзгеріс мәні жанып-сөніп тұратын болады. Қосылмаған кезде 5 секунд бойы өзгеріс мәні автоматты түрде сақталады.

Орнату кезінде бір минуттың ішінде ешқандай да әрекет жасалмаса құрал күту режиміне ауысады.

батырмасын әзірлеу бағдарламасын баптау кезінде аспапты күту режиміне ауыстырады.

Орнатудың кез келген кезеңінде батырмасын басу ағымдағы күйге келтірудің бағдарламасына әкелп соғады. Өзгертілмеген параметрлер әдепкі қалпы бойынша қалады.

9. Әзірлеу бағдарламасын іске қосу үшін батырмасын басыңыз. «ЭКСПРЕСС» бағдарламасын қосу үшін күту режимінде батырмасын басыңыз.
10. Бағдарлама жұмыс істеп тұрған кезде дисплейде әзірлеу уақытының минуттық кері санағы жүреді, таңдалған бағдарламаның индикаторы және батырмасын индикаторы жанып тұрады. Егер автоысыту функциясы болса индикаторы және  батырмасын индикаторы жанады («Автожылыту (дайын тағамдар температурасын сақтау)» қараңыз). Таңдалған әзірлеу бағдарламасына байланысты уақыттың кері санағы бірден немесе тостағандағы қажетті температура жеткеннен кейін басталады.



Кейбір автоматты бағдарламада орнатылған әзірлеу уақытының есебі тек аспап тапсырылған жұмыс температурасына шыққанда ғана басталады. Мысалы «ВАРКА/НА ПАРУ» бағдарламасында дайындауға берілген уақыттың есебі тек су қайнағаннан кейін және тостағанда жеткілікті түрдегі қою будың пайда болуынан бастап қана басталады.

Бағдарлама жұмыс параметрлеріне шыққан кезде жыпылықтайды. Жұмыс параметрлеріне шыққаннан кейін индикаторы үздіксіз жанады.

11. Бағдарламаның аяқталуы туралы дабыл дыбысы хабарлайды. Автоысыту бағдарламасының жұмысы аяқталғаннан кейін дисплейде бірнеше секундқа «End» жазбасы пайда болады содан кейін құрал күту режиміне ауысады (— — — дисплейде көрсетіледі).



Енгізілген бағдарламаны, дайындау немесе автоысытқыш процесін тоқтату үшін,  батырмасын басыңыз.



Сапалы нәтиже алу үшін арнайы осы үлгілер үшін дайындалған RED RMC-M04 мультипісіргіштеріне қоса тіркелетін аспаздық кітаптағы тағамдар әзірлеу жөніндегі рецептілерді пайдалануды ұсынамыз. Сәйкес рецептілерді сіз [www.redmond.com](http://www.redmond.com) сайтында таба аласыз.

## Әзірлеу уақытын орнату

Құрылғы пісіргіште «ЭКСПРЕСС» бағдарламасынан басқа, әр бағдарлама үшін әзірлеу уақытын өздігінен орнатуға болады. Белгіленген уақыттың өзгеру қадамы және ықтимал диапазоны таңдалған әзірлеу бағдарламасына байланысты (Әзірлеу бағдарламасының жиынтық кесте (зауыттық параметрлерді қалпы на келтіру) бөлімін қараңыз).

1. Автоматты бағдарламаны таңдағаннан кейін батырмасын басыңыз, дегі сағат мәнінің индикаторы жанып-сөніп тұрады.
2. — және + батырмаларын баса отырып, сағаттың қалайтын мәнін орнатыңыз. Ауыстырып қосу айналып жүріп отырады. Жылдам өзгерту үшін қажетті пернені басып ұстап тұрыңыз.

- Енгізілген өзгерістерді сақтау және минутты баптауға көшу үшін батырмасын басыңыз.
- Осыған ұқсас етіп минут мәнін қойыңыз. Панельдегі батырмаларды бірнеше секунд баспаңыз, өзгерістер автоматты түрде сақталады (дисплейдағы сандар жылтырлауды тоқтатады). Сағатты баптауға қайта оралу үшін автосақталуға дейін батырмасын басыңыз.

### «МУЛЬТИПОВАР» бағдарламасы: әзірлеу температурасын орнату

«МУЛЬТИПОВАР» бағдарламасын пайдаланған кезде Сіз стартқа дейін әзірлеу уақытын ғана емес, сонымен қатар әзірлеу температурасын да реттей аласыз. Болжалды мәндер диапазоны – 35-ден 160°C-ге дейін, 5°C қадамымен.

- батырмасын басыңыз, дисплейде үнсіздік бойынша температура мәні жыпылықтай бастайды.
- және + батырмаларын баса отырып, өзіңізге қажет температура орнатыңыз. Ауыстырып қосу айналып жүріп отырады. Жылдам өзгерту үшін қажетті пернені басып ұстап тұрыңыз.
- Панельдегі батырмаларды бірнеше секунд баспаңыз, өзгерістер автоматты түрде сақталады (дисплей әзірлеу уақытын көрсетуге қайта оралады).

*Әзірлеу температурасы 130°C жоғары орнатылған кезде шамадан тыс қызудан қорғау үшін бағдарлама жұмысының максималды уақыты екі сағатпен шектеледі.*

*Егер сіз суды қайнатуға арналған «МУЛЬТИПОВАР» бағдарламасы қолдансаңыз (мысалы, өнімдерді пісіру үшін), дайындау температурасын 100°C-дан жоғары қояға ТЫЙЫМ САЛЫНАДЫ.*

### Стартты кейінге қалдыру

«Стартты кейінге қалдыру» функциясы қызметі аяқталғаннан кейін әзірлеу бағдарламасының орындалуы басталатын уақыт аралығын белгілеуге мүмкіндік береді.

- батырмасын басыңыз. индикаторы және дисплейдегі сағат мәні жыпылықтайды.
- және + батырмаларын баса отырып, сағаттың қалайтын мәнін орнатыңыз. Ауыстырып қосу айналып жүріп отырады. Жылдам өзгерту үшін қажетті пернені басып ұстап тұрыңыз.
- Енгізілген өзгерістерді сақтау және минутты баптауға көшу үшін .
- Осыған ұқсас етіп минут мәнін қойыңыз. Панельдегі батырмаларды бірнеше секунд баспаңыз, өзгерістер автоматты түрде сақталады (дисплей әзірлеу уақытын көрсетуге қайта оралады). Сағатты баптауға қайта оралу үшін автосақталуға дейін батырмасын басыңыз.

*Осы функция барлық бағдарламаларда қарастырылмаған (Дайындаудың автоматты бағдарламаларының жиынтық кестесін қараңыз).*

«Стартты кейінге қалдыру» функциясы жұмыс істеп тұрған кезде таңдап алынған бағдарламаның индикаторы және индикаторы жанып тұрады. Егер автожылыту функциясы

белсенді болса, индикаторы жанып тұрады («Автожылыту (дайын тағамдар температурасын сақтау)» қараңыз).

*«Бастауды кейінге қалдыру» функциясының жұмысы кезінде, дисплейде дайындауға дейінгі қалған уақыттың кері санағы жүреді. батырмасын басыңыз: дисплейде бірнеше секундқа дайындаудың орнатылған уақыты шығады.*

Функцияның жұмысы аяқталған кезде құрал дабыл дыбысын береді, индикаторы сөнеді. Таңдалған дайындау бағдарламасының орындауы басталады.

*Егер рецептіде жылдам бузылатын өнімдер (жұмыртқалар, балғын сүт, ет, ірімшік және т.б.) болса, стартты кейінге қалдыру функциясын пайдалану ұсынылмайды.*

### «МультиповарПРО» функциясы

Функция тура бағдарламаны орындау барысында температура мен әзірлеу уақытын өзгертуге мүмкіндік береді («ЭКСПРЕСС» бағдарламасы басқа).

*«МультиповарПРО» функциясы әртүрлі әзірлеу бағдарламасын қамтитын күрделі рецептер бойынша тағамды әзірлесеніз, әсіресе пайдалы болуы мүмкін (мысалы, голубцы, бефстроганов, сорпа мен езбені әртүрлі рецепт бойынша, джемді және т.б. әзірлегенде).*

### Әзірлеу температурасын өзгерту үшін

Температураны өзгерту диапазоны – 35-ден 160°C-ге дейін 1°C-ге өзгерту қадамымен. Әзірлеу барысында температураны реттеу – «МУЛЬТИПОВАР» бағдарламасындағы стартқа дейінгі температура баптамасына ұқсас.

- Әзірлеу бағдарламасының жұмысы барысында батырмасын басыңыз, бастапқы қалпы бойынша температура мәні жыпылықтай бастайды.
- және + батырмаларын баса отырып, өзіңізге қажет температура орнатыңыз. Ауыстырып қосу айналып жүріп отырады.
- Панельдегі батырмаларды бірнеше секунд баспаңыз, өзгерістер автоматты түрде сақталады (дисплей дайындау уақыты кейпіне түседі).

*Әзірлеу температурасы 130°C жоғары орнатылған кезде шамадан тыс қызудан қорғау үшін бағдарлама жұмысының максималды уақыты екі сағатпен шектеледі.*

*Жұмыс параметрлеріне шығу кезінде тағам дайындау температурасын өзгертер болса (егер бұл зауыттық баптаулармен қарастырылса) алдын ала қыздыру процесі тоқтатылды, бағдарлама жұмысы уақытының кері санағы басталады.*

### Әзірлеу уақытын өзгерту үшін

Әзірлеу уақытын өзгерту диапазоны мен қадамы таңдалынған бағдарламаға байланысты (Әзірлеу бағдарламасының жиынтық кесте қараңыз). Әзірлеу барысындағы уақытты реттеу – бағдарламаның басталуына дейінгі уақыт орнатуға ұқсас.

- Әзірлеу бағдарламасының жұмысы барысында батырмасын басыңыз, дисплейдегі сандық индикатор жыпылықтай бастайды.
- және +, встановить бажане значення годин. Ауыстырып қосу айналып жүріп отырады.

- Енгізілген өзгерістерді сақтау және минутты баптауға көшу үшін батырмасын басыңыз.
- Осыған ұқсас етіп минут мәнін қойыңыз. Панельдегі батырмаларды бірнеше секунд басаңыз, өзгерістер автоматты түрде сақталады (дисплейдағы сандар жылтырлауды тоқтатады). Сағатты баптауға қайта оралу үшін автосақталуға дейін батырмасын басыңыз.

**i** Егер әзірлеу уақытының шамасын 00:00 орнатсаңыз, бағдарлама жұмысы тоқтатылады. «Стартты кейінге қалдыру» функциясының жұмысы кезінде «МультиоварПРО» функциясы өз жұмысын атқармайды.

### Автожылыту (дайын тағамдар температурасын сақтау)

Бұл функция әзірлеу бағдарламасы аяқталғаннан кейін бірден автоматты түрде қосылып, дайын тағам температурасын 12 сағат бойы 70-75°C шектерінде сақтай алады. Автоқыздыруы жұмыс істеп тұрған кезде индикаторы, және индикаторлары жанып тұрады, дисплейде сондай-ақ осы режимдегі уақыттың тікелей минуттық санағы көрінеді. Автоысытқын функциясын қосу үшін, батырмасын бірнеше секунд бойы басып және ұстап тұрыңыз. Құрал күту режиміне ауысады.

**i** Осы функция барлық бағдарламаларда қарастырылмаған (Дайындаудың автоматты бағдарламаларының жиынтық кестесін қараңыз).

### Автожылытуды алдын ала сөндіру

Егер автоқыздыруды қосу қажет емес болса, бұл функцияны уақытылы ажыратуға болады. Ол үшін дайындау бағдарламасының жұмысы немесе старттың шегерілуі функциясы кезінде батырмасын басыңыз: индикаторы сөнеді. Қайтадан автоысытқышты қосу үшін батырмасын тағы бір рет басыңыз.

**i** Сізге ыңғайлы болу үшін 80°C-тен төмен тамақ дайындау температурасын орнатқан кезде, автожылыту автоматты түрде сөндіріледі.

### Тағамдарды жылыту

Сіз құралды тамақтарды ысыту үшін пайдалана аласыз. Ол үшін:

- Азықты табаққа салып, оны аспаптық корпусына орнатыңыз. Оның қыздыру элементіне тығыз тиіп тұрғанына көз жеткізіңіз.
- Қақпақты сыртыл естілгенше жабыңыз, мультипісіргішті электр тоғына қосыңыз.
- түймешігін басыңыз, батырмасын индикаторы және индикаторы жанады, таймерде аспаптың осы режимде жұмыс істеу уақытының тікелей есебі көрінеді. Тағам 70–75 °C дейін қыздырылады. Осы температура 24 сағаттың ішінде ұсталуы мүмкін.
- Қажет болғанда түймешігін басып, қыздыруды өшіруге болады. Құрал күту режиміне ауысады.

**i** Автожылыту және жылыту функцияларының арқасында, құрылғы азық-түлікті 24 сағатқа дейін ыстық күйінде сақтай алады, алайда тамақты екі-үш сағаттан астам уақытқа дейін оны ыстық күйінде қалдырмауға кеңес береміз, өйткені ол тамақтар бүлініп кетуі мүмкін.

## Әзірлеу бағдарламасының жиынтық кесте (зауыттық параметрлерді қалпына келтіру)

Бағдарлама	Қолдану жөніндегі нұсқаулық	Бастапқы күй бойынша әзірлеу уақыты	Әзірлеу уақытының диапазоны / Орнату қадамы	Жұмыс параметрлеріне шығуы күту	Стартты шегеру	Автоқыздыру
РИС/КРУПЫ*	Түрлі дән-дақылдарды, суға піскен үгілгіш гарнирлерін әзірлеу	0:30	1 мин – 4 сағ / 1 мин	✓	✓	✓
СУП	Сорпа, қатықтар, көкөністер мен суық көжелерді дайындау	1:00	1 мин – 8 сағ / 1 мин		✓	✓
ЖАРКА	Ет, құс, балық және көп құрамды тағамдарды қуыруға арналған. Аспап жұмыстық параметрлерге шыққаннан кейін, екі қысқа сигнал беріледі, тоқтағанға өнім салыңыз, әзірлеу уақытының кері санағы басталады. Берілген бағдарламаны пайдалану кезінде қақпақты ашық күйінде қалуы керек	0:18	1 мин – 2 сағ / 1 мин	✓		✓
ВЫПЕЧКА	Кекс, тәтті нан, пісірмелер, ашытқы және қабатты қамырды дайындау	1:00	1 мин – 4 сағ / 1 мин		✓	✓
ВАРКА/НА ПАРУ	Ет, балық, көкөніс және басқа өнімдерді буға пісіру. Осы бағдарламада әзірлеу үшін арнайы контейнер қолданыңыз (жеткізілім жиынтығына кіреді)	0:20	1 мин – 2 сағ / 1 мин	✓	✓	✓
ТУШЕНИЕ	Ет, балық, көкөністер, гарнирлер және құраушылары көп тағамдарды бұқтырып пісіру	1:00	1 мин – 12 сағ / 1 мин		✓	✓
ПЛОВ	Палаудың әр түрін әзірлеу	0:50	1 мин – 2 сағ / 1 мин		✓	✓
МОЛОЧНАЯ КАША	Майлылығы аз пастерленген сүтті қолдана отырып ботқа пісіру	0:35	1 мин – 4 сағ / 1 мин		✓	✓
МУЛЬТИПОВАР	Осы бағдарлама пайдаланушы тапсырған әзірлеу уақыты мен температура параметрлері бойынша тағамды әзірлеуге арналған	0:30	2 мин – 15 сағ / 1 мин		✓	✓
ЭКСПРЕСС	Суға күріш, үгілгіш ботқаларды жылдам әзірлеу. Күту режиміндегі бағдарламаны іске қосу үшін немесе дайындау бағдарламасын таңдау кезінде  батырмасын басыңыз.  дисплейде пайда болады					

Бағдарлама су толық қайнап тасыған соң автоматты түрде өшуді қарастырады

\*Суды қайнатқаннан кейін автоматты түрде өшіру функциясы «ЭКСПРЕСС» бағдарламасында іске асырылған.

### III. АСПАП КҮТІМІ

 Бұйымды тазалауға кірісудің алдында ол электр желісінен ажырап тұрғанына және толық суығанына көз жеткізіңіз!

#### Жалпы ережелер мен кеңестер

- Аспапты алғашқы рет пайдаланар алдында, сондай-ақ мультипісіргіштің ішінде дайындалғаннан кейін тамақтың иісін кетіру үшін, тостағанға алдын ала 0,5 л су құйып, 15 минут ішінде кесектеп туралған жарты лимонды «ВАРКА/НА ПАРУ» бағдарламасында өңдеуді ұсынамыз.
- Жабық мультипісіргіште әзірленген тағам бар немесе су толған табаны 24 сағаттан артық қалдырмау керек. Дайын тағамы бар табаны тоңазыткермикалықта сақтай аласыз және қажет болғанда ысыту функциясын пайдаланып, тағамды мультипісіргіште ысыта аласыз.
- Егер аспапты ұзақ уақыт пайдаланбасаңыз, оны электр желісінен ажыратыңыз. Қыздыру дискісін қоса, жұмыс камера, таба, ішкі қақпақ пен бу клапаны таза және құрғақ болуы керек.

 Аспап корпусын суға батыруға немесе су ағыны астына салуға ТЫЙЫМ САЛЫНАДЫ. Аспапты тазалағанда қатты майлықты немесе губканы, абразивті пастаны пайдалануға ТЫЙЫМ САЛЫНАДЫ. Сонымен қатар, кез келген химиялық агрессивті немесе асқа тиетін заттар үшін қолдануға кеңес берілмеген басқа заттарды пайдалануға болмайды.

- Мультипісіргіштің резина бөлшектерін тазалағанда мұқият болыңыз: олар зақымданса немесе майысса, аспап дұрыс жұмыс істемейі мүмкін.

#### Корпусты тазалау

Құрал корпусын ылғалды ас үй сулығымен немесе ысқышпен тазалаңыз. Жұмсақ тазартқыш құралдарды пайдалануға болады. Су ағып кетуін немесе ажырауды болдырмау үшін корпусың бетін құрғатып сүрту ұсынылады.

 **НАЗАР АУДАРЫҢЫЗ!** Тығыздаушы резеңкені тазарту кезінде абай болыңыз: оның деформациясы құралдың істен шығуына әкеліп соғады.

#### Табаны тазалау

Құрылғының ыдысын әр қолданған сайын тазарту қажет. Сіз табаны жұмсақ губка мен ыдысты жуу құралын пайдаланып, қолмен де, ыдыс жуатын машинада да тазалай аласыз (өндіруші кеңестеріне сәйкес).

Қатты кірлегенде табаға жылы су құйып, біраз уақыт жібітіп қойыңыз, одан кейін тазалап шығыңыз. Табаны мультипісіргіш корпусына қоюдың алдында сыртқы бетін міндетті түрде кептіріп сүртіңіз.

Табаны үнемі пайдаланғанда оның жабындысының түсі толық немесе жартылай өзгеруі мүмкін. Бұл өзімен өзі таба ақауының белгісі болып табылмайды.

#### Алмалы-салмалы бу қақпағын тазарту

Алмалы-салмалы бу қақпағын әр қолданған сайын тазартыңдар.

1. Бу қақпақшасын жоғары қарай ұқыпты тартыңыз және оны шешіңіз.
2. Бу клапанын **A3** (6 бет) сызбасында көрсетілгендей бөлшектеңіз.
3. Су ағының астында жуыңыз және құралға орнатар алдында кептіріңіз.
4. Бу клапанын **A3** (6 бет) сызбасында көрсетілгендей құралға орнатыңыз.

#### Конденсатты жою

Аспап корпусында орналасқан конденсатқа арналған контейнерді мультипісіргішті әр пайдаланған сайын тазарту қажет. Контейнердің бүйірінен ұстап, оны ақырын өзіңізге қарай тартып, шешіп алыңыз. Конденсатты төгіңіз; контейнерді жуып, орнына орналастырыңыз. Конденсаттың артығы кейде аспап корпусындағы табактың корпусындағы табак айналасындағы арнайы шұңқырда жиналуы мүмкін. Оны кетіру үшін ас үй майлықтарын немесе сүлгіні қолданыңыз.

#### Жұмыс камерасын тазалау

Осы нұсқаулықтың нұсқаулары қатаң ұстанғанда сұйықтық, ас бөліктері немесе қоқыстың аспаптың жұмыс камерасының ішіне түсу мүмкіндігі аз. Егер қаты ластанса, аспаптың қате жұмысынан немесе аспап бұзылуынан бас тарту үшін жұмыс камерасының беттерін тазалау керек.

Жұмыс камерасының бүйірлік қабырғаларын, қыздыру дискісі бетін және орталық термоқадаға қабығын (қыздыру дискісінің ортасында орналасқан) ылғал (су емес) губкамен немесе майлықпен тазалауға болады. Егер сіз жуу құралын қолдансаңыз, кейін ас әзірлегенде керексіз иісті болдырмау үшін оның қалдықтарын мұқият кетіру керек.

Бөтен заттар орталық термоқадаға айналасындағы қуысқа түскенде оларды қадаға қабығына баспай, пинцетпен мұқият алып тастаңыз.

Қыздыру дискісінің беті кірлегенде ылғал орташа қатты губканы немесе синтетикалық ыскерамикалықты пайдалануға болады.

 Табаны үнемі пайдаланғанда оның күйікке қарсы ішкі жабындысының түсі толық немесе жартылай өзгеруі мүмкін. Бұл өзімен өзі таба ақауының белгісі болып табылмайды.

## Сақтау және тасымалдау

Сақтау және қайта пайдаланудың алдында құралдың барлық бөліктерін тазалап, түгел құрғатыңыз. Құралды құрғақ желденетін жерде жылыту аспаптарынан алыс және тікелей күн сәулелерден алыс сақтаңыз.

Тасымалдау және сақтау кезінде құралдың зақымдануына және/немесе ораманың бүтіндігіне әкелуі мүмкін құралды механикалық әсерлерге ұшыратуға тыйым салынады.

Құралдың орамасын су мен басқа да сұйықтықтардан сақтау қажет.

## IV. СЕРВИС-ОРТАЛЫҚҚА ЖОЛЫҒАР АЛДЫНДА

Ақау	Ықтимал себептері	Жою әдісі
Дисплейде келесі қате туралы хабарлама туындады: E1 – E4	Жүйелік қате, басқару платасы немесе қыздыру элементі істен шығуы мүмкін	Аспапты электр желісінен ажыратыңыз және суытыңыз. Қақпағын тығыз жауып, аспапты электр желісіне қайта қосыңыз
Дисплейде келесі қате туралы хабарлама туындады: E5 – E7	Қызып кетуден автоматты қорғаныс іске қосылған	Табағы бос аспапты қоспаңыз! Аспапты электр желісінен ажыратып, қақпақты ашып, 10–15 минут бойы суытып, одан кейін дайындауды жалғастырыңыз «МУЛЬТИПОВАР» (100 °C жоғары температураны орнату кезінде) және «ЖАРКА» бағдарламалары жұмыс істеген кезде тостағанға суды құймаңыз «ЖАРКА» бағдарламасында 120 °C жоғары және 130 °C жоғары температураны орнатқан кезде «МУЛЬТИПОВАР» бағдарламасында ашық қақпақпен пісіріңіз
	«ЖАРКА» бағдарламасында белгіленген жұмыс параметрлерге жету уақыттан көп болды	«ЖАРКА» бағдарламасында ингредиенттерді тостағанға тек қана аспап жұмыс параметрлерге жеткенде қосыңыз
Аспап қосылмайды	Электрқоректену бауы аспапқа және (немесе) электр розеткасына қосылмаған	Шешімелі электр бауы аспаптағы тиісті ажыраткермикалыққа және розеткаға қосылғанына көз жеткізіңіз
	Электр розеткасы ақаулы	Аспапты жөн розеткаға қосыңыз
	Электр розеткасында тоқ жоқ	Электр желісінде кернеу барын тексеріңіз. Егер ол жоқ болса, үйіңізге қызмет көрсететін ұйымға жолығыңыз
Тағам өте ұзақ әзірленеді	Электр желісінен қоректену жаңылсы (тоқ кернеуінің деңгейі тұрақсыз немесе нормасынан төмен)	Электр желісінде тоқтын тұрақты кернеуін тексеріңіз. Егер ол тұрақсыз немесе нормасынан төмен болса, үйіңізге қызмет көрсететін ұйымға жолығыңыз

Ақау	Ықтимал себептері	Жою әдісі
Тағам өте ұзақ әзірленеді	Таба мен қыздыру элементі арасына бөтен зат немесе бөлшектер түсті (қоқыс, жарма, ас кесектері)	Аспапты электр желісінен ажыратыңыз, суытыңыз. Бөтен затты немесе бөлшектерді алып тастаңыз
	Таба мультипісірілгіш корпусына қисық орнатылған	Табаны қисайтпай тегіс орнатыңыз
	Қыздыру дискісі қатты кірлеген	Аспапты электр желісінен ажыратыңыз, суытыңыз. Қыздыру дискісін тазалаңыз
Әзірлеу кезінде аспаптың қақпағы астынан бу шығады		Таба аспап корпусына қисайып орнатылған
	Таба мен мультипісірілгіштің ішкі қақпағы қосылысының саңылаусыздығы бұзылған	Қақпақ тығыз жабылмаған немесе қақпақтың астына бөтен зат түсті
		Ішкі қақпақтағы тығыздауш қатты кірлеген, майысқан немесе зақымданған
		Табағы қисайтпай, тегіс қойыңыз
		Қақпақ пен аспап корпусы арасында бөтен зат (қоқыс, жарма, ас кесектері) жоқтығын тексеріңіз, оларды алып тастаңыз. Мультипісірілгіш қақпағын ылғи сыртыл естілгенше жабыңыз
		Аспаптың ішкі қақпағындағы тығыздаушы резина жағдайын тексеріңіз. Оны ауыстыру керек болуы мүмкін



*Егер қателікті дұрыстай алмасаңыз, авторизацияланған сервистік орталыққа жүгініңіз.*

Кепілдіктен кейінгі жөндеуге арналған қосалқы бөлше имктерді табуға болады сайт [www.redbt.company](http://www.redbt.company).

## V. КЕПІЛДІК МІНДЕТТЕМЕЛЕР

Осы бұйымға сатып алынған сәттен 12 ай мерзіміне кепілдік беріледі. Кепілдік кезеңі ішінде дайындаушы жөндеу, бөлшектерді ауыстыру немесе барлық бұйымды ауыстыру жолымен кез келген зауыттық ақауларды жоюға міндеттенеді. Кепілдік тек сатып алу күні түпнұсқалық кепілдік талонында дүкен мөрімен және сатушы қолымен расталған жағдайда ғана күшіне енеді. Осы кепілдік тек бұйым пайдалану бойынша нұсқаулыққа сәйкес қолданылған, жөнделмеген, бұзылмаған және онымен дұрыс жұмыс істеу нәтижесінде зақымданбаған, сонымен қатар бұйымның толық жинағы сақталған жағдайда танылады. Осы кепілдік бұйымның табиғи тозуына және шығын материалдарына таралмайды (қыш және тефлондық тығыздауыштар және т. б.).

Бұйымның қызмет мерзімі мен кепілдік міндеттемелердің жарамдылық мерзімі өндірілген кезден бастап немесе бұйым жасалған кезден бастап есептеледі (егер сатылған күнін анықтау мүмкін болмаса).

Аспаптың өндірілген кезі бұйым корпусындағы сәйкестендіру жапсырмасында орналасқан сериялық нөмірден табуға болады. Сериялық нөмір 13 белгіден тұрады. 6-ші және 7-шы белгілер айды, 8-ші – құрылғы шыққан жылды білдіреді.

0	0	0	0	0	1	1	2	3	3	3	3	3
---	---	---	---	---	---	---	---	---	---	---	---	---

1 – өндірілген айы (01 – қаңтар, 02 – ақпан ... 12 – желтоқсан)

2 – өндірілген жылы (1 – 2021 ж., 2 – 2022 ж. ... 0 – 2030 ж.)

3 – үлгінің сериялық нөмірі

Өндіруші бекіткен аспаптың қызмет ету мерзімі бұйымның пайдаланылуы осы нұсқаулық пен қолданылатын техникалық стандарттарға сәйкес жүруі жағдайында сатып алынған күнінен 5 жылды құрайды.

*Орамды, пайдаланушы нұсқаулығын, сонымен қатар аспаптың өзін қалдықтарды қайта өңдеу бойынша жергілікті бағдарламаға сәйкес пайдаға асыру керек. Мұндай бұйымдарды әдеттегі тұрмыстық қоқыспен тастамаңыз.*



Manufacturer: JIANGMEN XINHUI XIANG FENG ELECTRICAL PRODUCTS CO., LTD. Address: Chi Jiang Keng Shiming Community, Siqian Town, Xinhui District, Jiangmen City, Guangdong, CHINA.  
Изготовитель: Цзянмэнь Синьхуэ Сянфенг Электрикал Продактс Ко., ЛТД. Адрес: Чи Цзян Кенг Шиминг Комьюнити, Сиянь, Синьхуэ Дистрикт, Цзянмэнь, Гуандун, Китай.

Импортер в России: Общество с ограниченной ответственностью «РЭД». Адрес: 127247, город Москва, Дмитровское ш, д. 100, стр. 2, этаж 07, помещ. 4738 б.  
©RED. Все права защищены. 2022

Воспроизведение, передача, распространение, перевод или другая переработка данного документа или любой его части без предварительного письменного разрешения правообладателя запрещены.

[www.redbt.com](http://www.redbt.com)  
Made in China

RMC-M04-RED-UM-2